

資料 1 - 2

泊発電所 3号炉 審査資料	
資料番号	DB09-9 r. 5.0
提出年月日	令和5年4月5日

泊発電所 3号炉

設置許可基準規則等への適合状況について
(設計基準対象施設等)
比較表

第9条 溢水による損傷の防止等

令和5年4月
北海道電力株式会社

枠囲みの内容は機密情報に属しますので公開できません。

比較結果等をとりとまとめた資料

1. 先行審査実績等を踏まえた泊3号炉まとめ資料の変更状況(2017年3月以降)

1-1) 設計方針・運用・体制などを変更し、まとめ資料を修正した箇所と理由

- a. 大飯3 / 4号炉まとめ資料と比較した結果、変更したもの : なし
- b. 女川2号炉まとめ資料と比較した結果、変更したもの : なし
- c. 他社審査会合の指摘事項等を確認した結果、変更したもの : なし
- d. 当社が自主的に変更したもの: 下記3件。
 - ・屋外における溢水評価見直し
 - ・循環水ポンプ建屋の溢水評価見直し
 - ・タービン建屋からの溢水影響評価見直し

1-2) 設計方針・運用・体制を変更するものではないが、まとめ資料の記載の充実を行った事項

- a. 大飯3 / 4号炉まとめ資料と比較した結果、変更したもの : なし
- b. 女川2号炉まとめ資料と比較した結果、変更したもの : まとめ資料全般に対して、女川2号炉審査実績の反映を行った。
- c. 他社審査会合の指摘事項を確認した結果、変更したもの : なし
- d. 当社が自主的に変更したもの: 下記1件。
 - ・溢水評価条件の最新化 (区画面積, 溢水量等)

1-3) バックフィット関連事項

- あり。
- ・内部溢水による管理区域外への漏えいの防止 (別添1本文)

1-4) その他

女川2号炉まとめ資料に合わせて記載ぶりを修正し、結果として差異がなくなった箇所があるが、本比較表にはその該当箇所の識別はしていない。

2. 女川2号炉まとめ資料との比較結果の概要

- ・女川2号炉と泊3号炉の設計方針の相違点について、次頁以降に取り纏めた。
- ・評価方針等の相違点はあるが、原子力発電所の内部溢水影響評価ガイド (以下、「評価ガイド」という。) に従い評価を実施し、基準適合性を確認していることに相違は無く、内部溢水に対する基本設計方針は女川2号炉と泊3号炉で相違は無い。

女川2号炉まとめ資料との比較結果（設計方針の相違）（1/7）

● No. 1～14の本文記載に係る項目については、「女川」及び「泊」の欄にはまとめ資料（比較表）の記載を転記し、相違箇所を赤字で示している。

No.	大項目	小項目	記載箇所	女川	泊	差異説明
1	溢水源の想定	考慮すべき溢水事象 (号炉間で共用する 建屋)	【本文】 1. 7. 2 考慮すべき溢水事象 (9-12)	号炉間で共用する建屋及び一体構造の建屋に設置される機器にあつては、共用、非共用機器に係わらず、その建屋内で単一の溢水源を想定し、建屋全体の溢水経路を考慮する。	(該当記載なし)	・泊3には泊1/2号と共用する建屋は存在しない。 ・泊3では、想定破損又は消火放水による溢水評価における溢水源の想定に当たっては、連結する建屋内で単一の溢水源を想定するが、溢水防護区画内の水位が最も高くなるよう、連結された建屋全体の溢水経路だけでなく、単独建屋内の溢水経路も考慮している。
2	溢水量の算出	消火放水の溢水量	【本文】 1. 7. 3. 2 消火水の放水による溢水 (9-15) 1. 7. 9 手順等 (9-43) 【別添1本文】 6. 2 消火水の放水による没水影響評価	消火設備等のうち、消火栓からの放水量については、3時間の放水により想定される溢水量を設定する。	消火設備等のうち、消火栓からの放水については、3時間の放水により想定される溢水量を基本とするが、火災源が小さい場合においては、日本電気協会電気技術指針「原子力発電所の火災防護指針(JEA-G4607-2010)」解説4-5 (1) の規定による「火災荷重」及び「等価時間」を用いて放水量を算定し、溢水量を設定する。	・消火栓からの放水量について、女川は一律3時間の放水を想定し、溢水量を定めている。 ・泊は3時間の放水により想定される溢水量を基本とするが、火災源が小さいエリアについては、「原子力発電所の火災防護指針」の規定による「火災荷重」及び「等価時間」を用いて放水量を算定し、溢水量を設定しており、放水量の算定に用いた各区画の火災荷重を上回る量の可燃物が持ち込まれないよう現場管理している。 (先行PWR及び島根2号炉と同様)
3	溢水量の算出	地震時の隔離操作	【本文】 1. 7. 3. 3 地震起因による溢水 (9-17) 【別添1本文】 7. 2. 2 地震起因による没水影響評価	漏えい検知による漏えい停止を期待する場合は、漏えい停止までの隔離時間を考慮し、配管の破損箇所から流出した漏水量と隔離後の溢水量として隔離範囲内の系統の保有水量を合算して設定する。 ここで、漏水量は、配管の破損箇所からの流出流量に隔離時間を乗じて設定する。なお、地震による機器の破損が複数箇所と同時に発生する可能性を考慮し、漏えい検知による自動隔離機能を有する場合を除き、隔離による漏えい停止は期待しない。	運転員による手動操作により漏えい停止を行う溢水源に対して、異常の検知、事象の判断、漏えい箇所の特定、漏えい箇所の隔離等により漏えい停止するまでの時間（運転員の状況確認及び隔離操作を含む。）に保守性を考慮して設定し、溢水量を算出するとともに、隔離後の隔離範囲内の系統の保有水量を溢水量に考慮する。	・女川は地震起因による溢水の漏えい停止において、自動隔離機能にのみ期待し、手動操作による隔離には期待していない。 ・一方泊では、地震発生後に運転員によるパトロールを実施し、溢水源となり得る機器からの漏えいが確認された場合には手動操作による漏えい停止を実施することから、漏えい検知から隔離操作完了までの時間を保守的に設定し、溢水量を算出している。【伊方3号炉と同様】 ・青字の記載方針の相違については、泊と同様に運転員の手動操作による漏えい停止に期待している大飯の記載を踏襲したことから記載方針が異なるが、漏えい停止に期待した場合の溢水量算出の考え方は同じである。
4	溢水量の算出	想定破損の溢水量	【本文】 1. 7. 5. 1 没水の影響に対する設計方針 (9-24) 【別添1本文】 3. 4. 1 没水の影響に対する設計方針 5. 1 想定破損による溢水源	想定破損による溢水に対しては、破損を想定する配管について、補強工事等の実施により発生応力を低減し、溢水源から除外することにより溢水量を低減する。	想定破損による溢水に対しては、破損を想定する配管について、補強工事等の実施により発生応力を低減し、溢水源から除外又は想定溢水量を低減することにより溢水による影響が発生しない設計とする。	泊では評価ガイドに従い、高エネルギー配管（補助蒸気系統、蒸気発生器ブローダウン系統（主蒸気管室以外）及び主蒸気系統（主蒸気管室以外）の応力評価を実施し、応力評価の結果により、発生応力 S_n が許容応力 S_a の0.4倍を超え0.8倍以下であれば破損形態を低エネルギー配管相当である貫通クラックとして想定し、発生応力 S_n が許容応力 S_a の0.4倍以下であれば、破損は想定していない。

女川2号炉まとめ資料との比較結果（設計方針の相違）(2/7)

No.	大項目	小項目	記載箇所	女川	泊	差異説明
5	溢水量の算出	使用済燃料ピットのスロッシング（初期水位）	【本文】 1.7.5.5 使用済燃料ピットのスロッシング後の機能維持に関する設計方針（9-36）	使用済燃料プールの初期水位は、スキマサージタンクへのオーバーフロー水位として評価する。	使用済燃料ピットの初期水位は、使用済燃料ピットの高水位レベルとして評価する。	プラント設計の相違により、三次元流動解析に用いる初期水位が異なる。なお、泊では初期条件として、使用済燃料ピットと接続されている燃料検査ピット、燃料取替チャンネル及びキヤスクピットの全てが水張りされた状態として評価する。
6	溢水経路の設定	溢水評価で考慮する設備（床ドレンライン）	【本文】 1.基本方針（9-5） 【別添1本文】 1.1 溢水防護に関する基本方針（9-9） 【別添1本文】 4.3 溢水経路の設定	溢水評価において、溢水影響を軽減するための壁、扉、堰等の浸水防護設備、床ドレンライン、防護カバー、ブローアウトパネル等の設備については、必要により保守点検や水密扉閉止等の運用を適切に実施することにより、溢水防護対象設備が安全機能を損なわない設計とする。	溢水評価において、溢水影響を軽減するための壁、扉、堰等の浸水防護設備、保護カバー等の設備については、必要により保守点検や水密扉閉止等の運用を適切に実施することにより、溢水防護対象設備が安全機能を損なわない設計とする。	・女川は、溢水評価で考慮する設備として床ドレンラインに期待している。 ・泊は、同一区画内に床ドレンラインが複数ある場合でも、評価の保守性を大きくとる観点から目皿による溢水の流出は考慮していない。また、放射性物質を含む液体の漏えいの拡大を防止するために、床勾配及び側溝、床ドレンからの排水に期待していない。 ・「ブローアウトパネル」に係る差異説明については3/5（No.追加）に記載する。
7	溢水経路の設定	溢水経路の考え方（機器ハッチ）	【本文】 1.7.4 溢水防護区画及び溢水経路を設定するための方針（9-21） 1.7.9 手順等（9-43） 【別添1本文】 4.3 溢水経路の設定 【添付・補足】 補足説明資料32（女川） ハッチ開放時における溢水影響について	プラント停止中のスロッシングの発生やハッチ開放時における溢水影響について評価を行い、ハッチ開放時の堰の設置により、溢水影響が他に及ばない運用を行う。	プラント停止中のスロッシングの発生やハッチ開放時における溢水影響について評価を行い、溢水防護対象設備が安全機能を損なわないことを確認する。	・女川は溢水影響評価で溢水経路として想定していないハッチについて、定期検査時等にハッチが開放されることを考慮し、ハッチ開放時には堰を設置する等の運用を定めている。 ・泊の溢水評価では、床面に設置されたハッチによる止水には期待しておらず、ハッチから下階に溢水が伝播する条件として没水評価を実施している。そのため、施設定期検査作業時であってもハッチの開閉状態が評価に影響することは無く、女川とは異なり施設定期検査作業時にハッチを溢水経路としないための運用は定める必要がない。（先行PWRと同様）
8	影響評価	没水評価方針（区画面積、床勾配）	【本文】 1.7.5.1 没水の影響に対する設計方針（9-23）	区画の床勾配については、設計上の最大水上高さ55mmを機能喪失高さに考慮して裕度を確保する設計とする。区画面積については、躯体寸法から算出した床面積に対して、機器占有率に応じた係数を乗じることで裕度を確保する。	区画の床勾配については、設計上の最大水上高さ50mmを機能喪失高さに考慮して裕度を確保する設計とする。区画面積については、躯体寸法から算出した床面積に対して、現場測定により算出した欠損面積を差引くことで算定し、欠損面積に対して一律に係数を乗じることで裕度を確保する。	・プラント設計の相違により最大水上高さが異なる。床勾配を考慮して裕度を確保する設計等していることに相違は無い。 ・泊では、区画面積及び区画内にある基礎等のコンクリート構造物は建築図面より算出し、評価に用いる滞留面積が現場の実態に即した精緻なものとなるよう、常設機器等の欠損面積は現場実測により算出している。 ・また、女川は床面積に対する機器占有率に応じた係数を乗じることで裕度を確保しているのに対し、泊は全区画の欠損面積を一律に割り増しすることで保守性を確保している。（大飯3/4号炉、美浜3号炉、高浜1/2/3/4号炉と同様）

女川2号炉まとめ資料との比較結果（設計方針の相違）(3/7)

No.	大項目	小項目	記載箇所	女川	泊	差異説明
9	影響評価	没水評価方針 (機能喪失高さ)	【本文】 1. 7. 5. 1 没水の影響に対する設計方針 (9-23) 第 1. 7. 2 表 溢水防護対象設備の機能喪失高さ設定における考え方 (例示) (9-49) 【添付・補足】 添付資料 5 機能喪失高さの考え方	(該当記載なし)	機能喪失高さは実力高さ（各溢水防護対象機器等の機能喪失部位の高さ）に余裕を考慮した評価高さを基本とするが、評価高さで没水する場合には、機能喪失高さの実力値である個別測定した高さをを用いて評価する。	・泊では評価ガイドの要求に則り、機能喪失高さは、保守的に機能喪失すると仮定した高さである「実力高さ（基本設定箇所）」を標準としているが、実力高さで没水してしまう機器については「評価高さ（個別測定箇所）」を適用している。 ・上記の機能喪失高さの設定方針は、先行審査プラントである柏崎 6、7 号炉及び島根 2 号炉で実績があり、女川 2 号炉においても、溢水水位に対して防護対象設備の機能喪失高さの裕度が小さい場合には、実際の機能喪失高さを実測することで実際には十分な裕度が確保されていることを確認している。
10	影響評価	蒸気影響評価	【別添 1 本文】 5. 4 想定破損による蒸気影響評価	本項目は、本文記載を先行実績のある東海第二の記載に倣い適正化したことにより、女川との差異が無くなったため、削除する。		・泊では蒸気伝播を解析し、全ての防護対象設備が機能喪失しないよう対策を施している。
10	影響評価	蒸気影響評価	【本文】 1. 7. 5. 3 蒸気放出の影響に対する評価及び防護設計方針 (9-29) 【別添 1 本文】 3. 4. 3 蒸気の影響に対する設計方針	また、自動検知・遠隔隔離システムだけでは溢水防護対象設備の健全性が確保されない場合には、破損想定箇所に防護カバーを設置することで漏えい蒸気量を抑制して、溢水防護区画内雰囲気温度への影響を軽減する設計とする。 さらに、信頼性向上の観点から、防護カバー近傍には小規模漏えい検知を目的とした特定配置温度検出器を設置し、蒸気の漏えいを早期検知する設計とする。	(該当記載なし)	泊 3 号炉では、評価ガイドの要求に従って高エネルギー配管の全周破断を想定した蒸気影響評価を実施し、影響がないことを確認していることから、蒸気影響緩和を目的とした「防護カバー」は設置不要である。
11	影響評価	蒸気影響評価	【本文】 1. 基本方針 (9-5) 1. 7. 5. 3 蒸気放出の影響に対する評価及び防護設計方針 (9-29) 【別添 1 本文】 3. 4. 3 蒸気の影響に対する設計方針	(1. 基本方針) 溢水評価において、溢水影響を軽減するための壁、扉、堰等の浸水防護設備、床ドレンライン、防護カバー、ブローアウトパネル等の設備については、必要により保守点検や水密扉閉止等の運用を適切に実施することにより、溢水防護対象設備が安全機能を損なわない設計とする。 (1. 7. 5. 3 蒸気放出の影響に対する評価及び防護設計方針) e. 主蒸気管破断事故時等には、建屋内外の差圧による原子炉建屋ブローアウトパネルの開放により、溢水防護区画内において蒸気影響を軽減する設計とする。	(1. 基本方針) 溢水評価において、溢水影響を軽減するための壁、扉、堰等の浸水防護設備、保護カバー等の設備については、必要により保守点検や水密扉閉止等の運用を適切に実施することにより、溢水防護対象設備が安全機能を損なわない設計とする。 (1. 7. 5. 3 蒸気放出の影響に対する評価及び防護設計方針) (該当記載なし)	・女川は原子炉建屋原子炉棟の蒸気影響評価において、ブローアウトパネルが速やかに開放し、建屋内圧が著しく上昇することはないことを前提条件としている。 ・一方、泊の主蒸気管室における蒸気影響評価では、ブローアウトパネルの速やかな開放には期待せず、主蒸気管室が設計耐圧まで上昇する前提としている。よって、泊のブローアウトパネルは溢水影響を軽減するための設備には該当しないことから、ブローアウトパネルの記載は削除した。 ・なお、女川のブローアウトパネルは影響緩和系の機能 (MS-2) を有しているが、泊のブローアウトパネルは本機能は有していない点でも女川と泊で差異がある。

女川2号炉まとめ資料との比較結果（設計方針の相違）(4/7)

No.	大項目	小項目	記載箇所	女川	泊	差異説明
12	影響評価	使用済燃料ピットのスロッシング	<p>【本文】</p> <p>1. 7. 9 手順等 (9-44)</p> <p>【別添1本文】</p> <p>8 使用済燃料ピット等のスロッシング後の機能維持評価</p> <p>【添付・補足】</p> <p>補足説明資料10 (女川) スロッシング後の使用済燃料プール冷却機能維持のための現場操作</p>	(12) 燃料プール冷却浄化系、燃料プール補給水系が機能喪失した場合における、残留熱除去系による使用済燃料プールの冷却及び給水手順を定める。	(該当記載なし)	<p>・女川は使用済燃料プールのスロッシング後、燃料プールの水位が一時的にオーバーフロー水位を下回るため、燃料プール冷却ポンプが停止し、使用済燃料プール冷却機能が喪失する。そのため、系統切替操作によるプールへの給水が必要であることから、スロッシング後の使用済燃料プール冷却・給水に係る手順を定めている。</p> <p>・泊では、使用済燃料ピットのスロッシング後においても使用済燃料ピットの冷却機能が喪失することはないため、女川のようなピットの冷却・給水機能を維持するための運用手順は不要である。</p>
13	建屋外からの流入防止評価	海水ポンプエリアの溢水評価	<p>【本文】(女川)</p> <p>1. 7. 5. 6 海水ポンプ室補機ポンプエリアの溢水評価に関する設計方針 (9-36)</p>	海水ポンプ室補機ポンプエリアの溢水評価に関する設計方針	(該当記載なし)	女川の海水ポンプ室は屋外にあるため海水ポンプ室の設計方針について記載しているが、泊の海水ポンプ室は建屋内であるため、これまでの設計方針の中に包絡される。
16	建屋外からの流入防止評価	タービン建屋	<p>【別添1本文】</p> <p>9. タービン建屋からの溢水影響評価</p>	<p>・津波がタービン建屋から溢水することはない。</p> <p>別添1で説明する項目については次頁以降に再整理するため、本項目はNo. 20に記載する。</p>	<p>・地震により循環水管伸縮継手が破損し、タービン建屋内で溢水が発生した後、循環水ポンプ停止から津波来</p> <p>の流入を根</p> <p>部からの津</p> <p>波流入を考慮している。</p> <p>・空間容積</p>	<p>タービン建屋内における溢水事象の考え方は異なるが、タービン建屋からの溢水について、防護対象設備が設置されている建屋に対する溢水経路を特定し、壁、扉、扉等又はそれらの組合せにより溢水が流入しない設計とする方針は女川と泊で同じである。</p> <p>※まとめ資料の記載見直し中</p>
17	建屋外からの流入防止評価	屋外タンク	<p>【別添1本文】</p> <p>12. 屋外タンクからの溢水影響評価</p>	<p>屋外タンクの設置</p> <p>別添1で説明する項目については次頁以降に再整理するため、本項目はNo. 21に記載する。</p>	<p>屋外タンクの破損により生じる溢水が、防護対象設備の</p> <p>ている。</p> <p>合、原子炉補</p> <p>する可能性が</p> <p>ある。</p>	<p>屋外で発生する溢水が防護対象設備の設置されている建屋に流入しない設計とする方針は女川と泊で同じである。</p> <p>泊の原子炉補機冷却海水系統からの排水を溢水源として想定するか否かについては、現在検討中である。</p> <p>※まとめ資料の記載見直し中</p>
14	その他	手順等	<p>【本文】</p> <p>11. 7. 8 手順等 (9-41～9-44)</p>	(記載省略)	(記載省略)	女川とのプラント設計の相違点及び最新PWRプラントである大飯の審査実績を踏まえて運用手順を定めていることから、女川の手順と内容が異なる。

女川2号炉まとめ資料との比較結果（設計方針の相違）(5/7)【新規追加】

● No. 15～24の別添1以降の記載に係る説明項目については、「女川」及び「泊」の欄には相違箇所該当する記載の概要を示している。

No.	大項目	小項目	記載箇所	女川	泊	差異説明
15	溢水経路の設定	溢水伝播経路図	<p>【別添1本文】</p> <p>4.3 溢水経路の設定(9-別添1-41)</p> <p>【添付・補足】</p> <p>補足説明資料45 溢水伝播経路図及び没水影響評価結果整理表について</p> <p>補足説明資料11(女川) 溢水伝播フロー図</p>	<p>溢水経路の設定において、各区画の接続状況や滞留面積等をブロック図上に整理した溢水伝播フロー図を作成し、溢水経路を特定している。</p>	<p>溢水経路の設定において、地震・想定破損・消火水の評価ケースごとに溢水伝播経路図を作成することで溢水経路を特定し、没水影響評価結果整理表にて没水評価を実施している。</p>	<ul style="list-style-type: none"> ・BWRは単一機器の破損による溢水源から最終貯留区画に到達するまでを一つの評価ケースとして溢水伝播フロー図により溢水経路を特定しているが、PWRでは地震・想定破損・消火水の評価ケースごとに溢水伝播経路図を作成することで溢水経路を特定している。 ・BWRの溢水伝播フロー図で整理される溢水評価に必要な情報（滞留面積、滞留エリア、溢水量、隣接区画での伝播有無等）は、PWRは溢水伝播経路図と没水影響評価結果整理表にてすべて整理できていることから、溢水伝播フロー図は作成しない。（PWR共通） ・なお、BWRは想定破損による評価ケースがPWRと比べて多く、積極的な流下経路（開口部、機器ハッチ等）に期待した溢水の主経路を設定することで評価を行っていることから、溢水伝播フロー図による整理が有効である。 ・一方PWRは、想定破損評価においても応力評価による破損想定除外の適用により評価ケースが少なく（泊の評価対象は6ケース）、破損を想定する系統ごとに溢水伝播経路図を作成することで伝播経路を特定可能である。
16	影響評価	被水影響評価	<p>【別添1本文】</p> <p>5.3 想定破損による被水影響評価(9-別添1-53)</p> <p>【添付・補足】</p> <p>添付資料18 被水影響評価結果</p>	<p>被水影響評価では、評価対象区画内に被水源を有している場合、多重性又は多様性を有する系統が同時にその機能を失うか、防護対象設備が防滴仕様を有しているかを確認する評価フローとしている。（図5-2）</p>	<p>被水影響評価では、被水源の有無の確認、防護対象設備に対する被水防護措置の有無の確認、防護対象設備が防滴仕様を有していることの確認を行い、最後に多重性又は多様性を有する系統が同時にその機能を失うかの判定を行う評価フローとしている。（図5-2）</p>	<p>泊では、溢水評価ガイドに記載されている被水影響評価の確認項目の順番に従い、被水源（開口部を含む）の有無の確認（ガイド：①～③）防護対象設備に対する被水防護措置の有無の確認（ガイド：④）、防護対象設備が防滴仕様であることの確認（ガイド：⑤）を実施し、最後に多重性又は多様性による判定を行う評価フローとしている。（大飯と同様）</p>
17	影響評価	蒸気影響評価	<p>5.4 想定破損による蒸気影響評価(9-別添1-56)</p>	<p>蒸気の発生源の有無、伝播、防護対象設備の耐環境仕様等の観点から、防護対象設備の機能維持の可否を評価している。</p>	<ul style="list-style-type: none"> ・熱流体解析コードを用い、実機を模擬した空調条件や解析区画を設定して解析を実施し、防護対象設備が蒸気放出の影響により安全機能を損なうおそれがないことを評価している。 ・破損想定箇所の近傍に防護対象設備が設置されている場合は、漏えい蒸気の直接噴出による防護対象設備への影響も考慮するとともに、溢水を起因とする運転時の異常な過渡変化及び設計基準事故に対処するために必要な機器の単一故障も考慮する。 	<p>泊では熱流体解析コードを用いた蒸気伝播解析を実施し、溢水防護対象設備に対する蒸気影響を評価している。また、直接噴出による防護対象設備への影響も考慮している。（先行PWRと同様、記載は東海第二と同様）</p>

女川2号炉まとめ資料との比較結果（設計方針の相違）(6/7)【新規追加】

No.	大項目	小項目	記載箇所	女川	泊	差異説明
18	影響評価	使用済燃料ピットの スロッシング (評価用地震動)	【別添1本文】 8. 使用済燃料ピット等のスロッシング後の機能維持評価 (9-別添1-76)	・基準地震動のうち、使用済燃料プール及び原子炉ウェルDSピットの固有周期での応答が最も大きいSs-D1を用いて評価を実施している。	・現時点で確定している基準地震動については、代表ケースを選定せずにすべての地震動について解析を実施し、スロッシング量が最大となる基準地震動 Ss3-2 を用いた評価結果を示している。	・泊の使用済燃料ピットの固有周期において応答が大きいと考えられる地震動が複数あることから、現時点で確定している基準地震動については、代表ケースを選定せずにすべての地震動について解析を実施しており、使用済燃料ピットのスロッシングによる溢水量が最大となる。Ss3-2（金ヶ崎地震動）を用いた評価結果を示している。 ・今後追加となる基準地震動については、使用済燃料ピットの固有周期における応答加速度が小さく、Ss3-2による現行の評価結果を超えない見込みであるが、基準地震動確定後に評価を実施し、Ss3-2によるスロッシング量を上回る場合には、まとめ資料の記載の見直しを行う。
19	影響評価	使用済燃料ピットの スロッシング (解析条件)	【別添1本文】 8. 使用済燃料ピット等のスロッシング後の機能維持評価 (9-別添1-78) 【添付・補足】 補足説明資料 32 使用済燃料ピット等のスロッシング評価における保守性について	・モデル化範囲は使用済燃料プール、原子炉ウェル及びDSピットとしている。	・モデル化範囲は使用済燃料ピットがあるフロアレベル全体とし、モデル化範囲外周は壁境界を設定することで溢水の跳ね返りを考慮している。	女川は使用済燃料プールを単独でモデル化しているのに対し、泊は使用済燃料ピットのあるフロア全体をモデル化範囲とし、エリア外壁からの溢水の跳ね返りを考慮しているが、泊では初期条件として使用済燃料ピットに接続されるすべてのピットに水張りされた条件としており、さらに、溢水量はピットからの溢水量が最大となるピーク値を用いることにより保守的な評価としている。 (大飯と同様)
20	建屋外からの流入防止評価	タービン建屋	【別添1本文】 9. タービン建屋からの溢水影響評価 (9-別添1-84) 【添付・補足】 補足説明資料 35 タービン建屋からの溢水影響評価に用いる溢水量について	・津波が来襲する前に復水器水室出入口弁を全閉することにより、津波はタービン建屋内に侵入しない。 ・タービン建屋の没水水位を算出することにより評価を実施している。	・津波来襲により、循環水管伸縮継手の破損部からの津波流入を考慮している。 ・タービン建屋内で発生する溢水量とタービン建屋内の溢水を保有可能な空間容積とを比較することで評価を実施している。	・泊のタービン建屋の溢水評価では、耐震Cクラス機器の破損に加えて循環水管伸縮継手破損部からの溢水、サイフォン効果による海水流入、津波来襲により津波の流入を考慮している。(大飯と同様) ・また、タービン建屋で発生する溢水量の合計とタービン建屋内のT.P.10.3m以下の空間容積とを比較することで評価を行い、T.P.10.3m以下原子炉建屋との境界には浸水防護措置を講じている。(大飯と同様) ・津波の流入量については追而としているが、暫定の入力津波によるサージング解析結果をもとに保守性を考慮して算定し、タービン建屋で発生する溢水量の合計がタービン建屋内に貯留可能であることを確認する。最終的な津波流入量は、基準津波確定後に評価を実施する。

女川2号炉まとめ資料との比較結果（設計方針の相違）(7/7)【新規追加】

No.	大項目	小項目	記載箇所	女川	泊	差異説明
21	建屋外からの流入防止評価	屋外タンクからの溢水評価	【添付・補足】 補足説明資料 36 屋外タンクからの溢水影響評価について 別紙2 原子炉補機冷却海水系統戻り配管からの溢水影響評価	屋外タンクの破損により生じる溢水が、防護対象設備の設置されている建屋に及ぼす影響を確認している。	屋外タンクの破損により生じる溢水が、防護対象設備の設置されている建屋に及ぼす影響を確認していることに加えて、原子炉補機冷却海水系統戻り配管からの排水が敷地に溢水した場合の影響についても評価を実施している。	・泊では、原子炉補機冷却海水放水路が地震により完全閉塞した場合を想定し、原子炉補機冷却海水系統戻り配管からの排水が敷地に溢水した場合の影響について評価を実施している。 ・評価では、泊と同様に1次系海水戻り配管からの溢水を考慮し、排水設備の機能に期待した評価を実施している 美浜3号炉の海水ポンプエリアにおける評価を参照した。
22	影響評価	想定破損による溢水影響評価（溢水量）	【添付・補足】 補足説明資料 2 保有水量・系統別溢水量算出要領	想定破損による溢水評価において、高エネルギー配管からの流出流量はトリチェリの式を用いて算出している。	想定破損による溢水評価において、高エネルギー配管からの流出流量は臨界流量の式を用いて算出している。	泊では、高エネルギー配管のうち特に高圧の配管においては、「JSME S ND1-2002 発電用原子力設備規格 配管破損防護設計規格」に基づき、臨界流量を算出している。算出にあたっては、保守的に流量が大きくなるよう、流出流量を制限する圧力損失（加速損失及び摩擦損失）を考慮しない条件としている。（先行PWRと同様）
23	影響評価	想定破損による溢水影響評価（隔離操作）	【添付・補足】 補足説明資料 12 想定破損における隔離時間の妥当性	・高エネルギー配管からの溢水に対する隔離操作は、「自動隔離」又は「現場での手動隔離」としている。 ・低エネルギー配管からの溢水に対する隔離操作では、床ドレンサンブ警報又は漏えい検知器により漏えいを検知し、現場での手動隔離を実施している。	・高エネルギー配管からの溢水に対する隔離操作は、「自動隔離」又は「中央制御室での手動隔離」としている。 ・低エネルギー配管からの溢水に対する隔離操作では、ドレンサンブ警報、漏えい検知器、圧力計・水位計等による警報により漏えいを検知し、現場での手動隔離を実施している。 ・上記の検知手段が無い出入管理建屋においては、巡視点検により漏えいを検知することとし、隔離時間は保守的に24時間として設定している。	・泊では、高エネルギー配管の隔離操作において中央制御室における手動隔離に期待している。また、低エネルギー配管からの溢水に対する検知手段として、圧力計等のシステム検知に期待している。（先行PWRと同様） ・泊の出入管理建屋には、ドレンサンブ及び漏えい検知器による検知手段は無いが、出入管理建屋は頻繁に発電所員が通行する経路であり、警備員による巡視も行っていることから、漏えいが発生した場合に早期に発見が可能である。よって、巡視点検により漏えい検知することとし、隔離時間は、保守的に24時間として設定する。
24	影響評価	配管の応力評価及び耐震評価	【添付・補足】 ・添付資料 13 高エネルギー配管の想定破損除外又は貫通クラックについて ・添付資料 14 低エネルギー配管の想定破損除外について ・添付資料 25 耐震B、Cクラス機器の耐震評価	・想定破損除外を適用する配管に対しては、3次元はりモデル解析による応力評価を実施している。 ・地震時溢水源から除外している耐震B、Cクラスの配管に対しては、3次元はりモデルによるスペクトルモーダル解析法を基本とし、低温配管かつ建屋間相対変位の影響がない場合は定ピッチスパン法（標準支持間隔法と同様）を用いた評価を実施している。	・想定破損除外を適用する配管に対しては、標準支持間隔法を用いた応力評価を実施している。標準支持間隔法による応力評価の結果、発生応力が最も高くなる系統配管を抽出し、代表ブロックとして3次元はりモデル解析を実施している。 ・地震時溢水源から除外している耐震B、Cクラスの配管に対しては、標準支持間隔法を基本とし、発生応力が標準基準値以内とならない配管については、3次元はりモデル解析を用いた評価を実施している。 ・電気建屋には防護対象設備は設置されていないが、電気建屋内に敷設されている原子炉補機冷却海水系統の配管については、地震時及び地震後においても通水機能が維持され、溢水源とならないことを確認する。	・女川は配管の応力評価及び耐震評価において、3次元はりモデル解析による評価を基本としているのに対し、泊は標準支持間隔法による評価を基本とし、必要に応じて3次元はりモデル解析による評価を実施している。（大飯と同様） ・また、防護対象設備が設置される建屋外にある電気建屋内の原子炉補機冷却海水系統配管についても、地震時の通水機能維持のため耐震評価を実施する方針としている。

3. 差異の識別の省略

以下の相違箇所については、差異理由として抽出しないこととする。

- ・プラント名称の相違（記載の有無を含む）
- ・設備名称の相違（使用済燃料プールと使用済燃料ビット 等）
- ・章項番号及び資料番号の相違
- ・テニオハの相違
- ・意味を持たない相違（番号の前に「第」、送り仮名の相違、漢字ひらがなの相違）
- ・基準地震動「Ss」の記載の有無（記載表現の相違）

赤字：設備、運用又は体制の相違（設計方針の相違）
 青字：記載箇所又は記載内容の相違（記載方針の相違）
 緑字：記載表現、設備名称の相違（実質的な相違なし）

第9条 溢水による損傷の防止等

大阪発電所3 / 4号炉	女川原子力発電所2号炉	泊発電所3号炉	相違理由
<p>第9条：溢水による損傷の防止等</p> <p style="text-align: center;">＜目次＞</p> <p>1. 基本方針</p> <p>1.1 要求事項の整理</p> <p>1.2 追加要求事項に対する適合性</p> <p style="padding-left: 20px;">(1) 位置、構造及び設備</p> <p style="padding-left: 20px;">(2) 安全設計方針</p> <p style="padding-left: 20px;">(3) 適合性説明</p> <p>1.3 気象等</p> <p>1.4 設備等</p> <p>2. 溢水による損傷の防止等</p> <p style="padding-left: 20px;">（別添資料1）内部溢水の影響評価について</p>	<p>第9条：溢水による損傷の防止等</p> <p style="text-align: center;">＜目次＞</p> <p>1. 基本方針</p> <p>1.1 要求事項の整理</p> <p>1.2 追加要求事項に対する適合性</p> <p style="padding-left: 20px;">(1) 位置、構造及び設備</p> <p style="padding-left: 20px;">(2) 安全設計方針</p> <p style="padding-left: 20px;">(3) 適合性の説明</p> <p>1.3 気象等</p> <p>1.4 設備等</p> <p>2. 溢水による損傷の防止等</p> <p>別添資料</p> <p style="padding-left: 20px;">別添資料1 女川原子力発電所2号炉 内部溢水の影響評価について</p> <p style="padding-left: 20px;">別添資料2 女川原子力発電所2号炉 運用、手順説明資料 溢水による損傷の防止等</p> <p style="padding-left: 20px;">別添資料3 女川原子力発電所2号炉 内部溢水影響評価における確認プロセスについて</p>	<p>第9条：溢水による損傷の防止等</p> <p style="text-align: center;">＜目次＞</p> <p>1. 基本方針</p> <p>1.1 要求事項の整理</p> <p>1.2 追加要求事項に対する適合性</p> <p style="padding-left: 20px;">(1) 位置、構造及び設備</p> <p style="padding-left: 20px;">(2) 安全設計方針</p> <p style="padding-left: 20px;">(3) 適合性説明</p> <p>1.3 気象等</p> <p>1.4 設備等</p> <p>2. 溢水による損傷の防止等</p> <p>別添資料</p> <p style="padding-left: 20px;">別添資料1 泊発電所3号炉 内部溢水の影響評価について</p> <p style="padding-left: 20px;">別添資料2 泊発電所3号炉 運用、手順説明資料 溢水による損傷の防止等</p> <p style="padding-left: 20px;">別添資料3 泊発電所3号炉 内部溢水影響評価における確認プロセスについて</p>	

赤字：設備、運用又は体制の相違（設計方針の相違）
 青字：記載箇所又は記載内容の相違（記載方針の相違）
 緑字：記載表現、設備名称の相違（実質的な相違なし）

第9条 溢水による損傷の防止等

大飯発電所3 / 4号炉	女川原子力発電所2号炉	泊発電所3号炉	相違理由
<p style="text-align: center;">＜概要＞</p> <p>1. において、設計基準事故対処設備の設置許可基準規則、技術基準規則の追加要求事項を明確化するとともに、それら要求に対する大飯原子力発電所3号炉及び4号炉における適合性を示す。</p> <p>2. において、設計基準事故対処設備について、追加要求事項に適合するために必要となる機能を達成するための設備又は運用等について説明する。</p>	<p style="text-align: center;">＜概要＞</p> <p>1. において、設計基準対象施設の設置許可基準規則、技術基準規則の追加要求事項を明確化するとともに、それら要求事項に対する女川原子力発電所2号炉における適合性を示す。</p> <p>2. において、設計基準対象施設について、追加要求事項に適合するために必要となる機能を達成するための設備又は運用等について説明する。</p>	<p style="text-align: center;">＜概要＞</p> <p>1. において、設計基準対象施設の設置許可基準規則、技術基準規則の追加要求事項を明確化するとともに、それら要求事項に対する泊発電所3号炉における適合性を示す。</p> <p>2. において、設計基準対象施設について、追加要求事項に適合するために必要となる機能を達成するための設備又は運用等について説明する。</p>	

赤字：設備、運用又は体制の相違（設計方針の相違）
 青字：記載箇所又は記載内容の相違（記載方針の相違）
 緑字：記載表現、設備名称の相違（実質的な相違なし）

第9条 溢水による損傷の防止等

大飯発電所3 / 4号炉	女川原子力発電所2号炉	泊発電所3号炉	相違理由																														
<p>1. 基本方針</p> <p>1.1 要求事項の整理</p> <p>溢水による損傷の防止等について、設置許可基準規則第9条及び技術基準規則第12条において、追加要求事項を明確化する（表1）。</p>	<p>1. 基本方針</p> <p>1.1 要求事項の整理</p> <p>設置許可基準規則第9条及び技術基準規則第12条を表1.1-1に示す。また、表1.1-1において、新規制基準に伴う追加要求事項を明確化する。</p>	<p>1. 基本方針</p> <p>1.1 要求事項の整理</p> <p>設置許可基準規則第9条及び技術基準規則第12条を表1.1-1に示す。また、表1.1-1において、新規制基準に伴う追加要求事項を明確化する。</p>																															
<p>表1 設置許可基準規則第9条及び技術基準規則第12条 要求事項</p> <table border="1" data-bbox="224 359 600 1380"> <thead> <tr> <th data-bbox="224 359 280 486">設置許可基準規則</th> <th data-bbox="224 486 280 1037">技術基準規則</th> <th data-bbox="224 1037 280 1380">備考</th> </tr> </thead> <tbody> <tr> <td data-bbox="280 359 403 486">第9条（溢水による損傷の防止等）</td> <td data-bbox="280 486 403 1037">第12条（発電用原子炉施設内における溢水等による損傷の防止）</td> <td data-bbox="280 1037 403 1380">追加要求事項</td> </tr> <tr> <td data-bbox="403 359 600 486">安全施設は、発電用原子炉施設内において溢水が発生した場合においても安全機能を損なわないものではない。</td> <td data-bbox="403 486 600 1037">設計基準対象施設が発電用原子炉施設内における溢水の発生に際しても安全機能を損なわないものではない。</td> <td data-bbox="403 1037 600 1380">変更なし</td> </tr> <tr> <td data-bbox="403 1037 600 1380">2 設計基準対象施設は、発電用原子炉施設内の放射性物質を含む液体を内包する容器、配管又は配管から放射性物質が漏れ出た場合において、当該液体が管理区域外へ漏れいしないものではない。</td> <td data-bbox="403 1037 600 1380">2 設計基準対象施設が発電用原子炉施設内の放射性物質を含む液体を内包する容器、配管又は配管から放射性物質が漏れ出た場合において、当該液体が管理区域外へ漏れいしないものではない。</td> <td data-bbox="403 1037 600 1380">追加要求事項</td> </tr> </tbody> </table>	設置許可基準規則	技術基準規則	備考	第9条（溢水による損傷の防止等）	第12条（発電用原子炉施設内における溢水等による損傷の防止）	追加要求事項	安全施設は、発電用原子炉施設内において溢水が発生した場合においても安全機能を損なわないものではない。	設計基準対象施設が発電用原子炉施設内における溢水の発生に際しても安全機能を損なわないものではない。	変更なし	2 設計基準対象施設は、発電用原子炉施設内の放射性物質を含む液体を内包する容器、配管又は配管から放射性物質が漏れ出た場合において、当該液体が管理区域外へ漏れいしないものではない。	2 設計基準対象施設が発電用原子炉施設内の放射性物質を含む液体を内包する容器、配管又は配管から放射性物質が漏れ出た場合において、当該液体が管理区域外へ漏れいしないものではない。	追加要求事項	<p>表1.1-1 設置許可基準規則第9条及び技術基準規則第12条要求事項</p> <table border="1" data-bbox="694 375 1198 790"> <thead> <tr> <th data-bbox="694 375 896 446">設置許可基準規則第9条（溢水による損傷の防止等）</th> <th data-bbox="896 375 1108 446">技術基準規則第12条（発電用原子炉施設内における溢水等による損傷の防止）</th> <th data-bbox="1108 375 1198 446">備考</th> </tr> </thead> <tbody> <tr> <td data-bbox="694 446 896 582">安全施設は、発電用原子炉施設内における溢水が発生した場合においても安全機能を損なわないものではない。</td> <td data-bbox="896 446 1108 582">設計基準対象施設が発電用原子炉施設内における溢水の発生によりその安全性を損なうおそれがある場合は、防護措置その他の適切な措置を講じなければならない。</td> <td data-bbox="1108 446 1198 582">追加要求事項</td> </tr> <tr> <td data-bbox="694 582 896 790">2 設計基準対象施設は、発電用原子炉施設内の放射性物質を含む液体を内包する容器、配管その他の設備から放射性物質を含む液体があふれ出た場合において、当該液体が管理区域外へ漏れいしないものではない。</td> <td data-bbox="896 582 1108 790">2 設計基準対象施設が発電用原子炉施設内の放射性物質を含む液体を内包する容器、配管その他の設備から放射性物質を含む液体があふれ出た場合において、当該液体が管理区域外へ漏れいしないものではない。</td> <td data-bbox="1108 582 1198 790">追加要求事項</td> </tr> </tbody> </table>	設置許可基準規則第9条（溢水による損傷の防止等）	技術基準規則第12条（発電用原子炉施設内における溢水等による損傷の防止）	備考	安全施設は、発電用原子炉施設内における溢水が発生した場合においても安全機能を損なわないものではない。	設計基準対象施設が発電用原子炉施設内における溢水の発生によりその安全性を損なうおそれがある場合は、防護措置その他の適切な措置を講じなければならない。	追加要求事項	2 設計基準対象施設は、発電用原子炉施設内の放射性物質を含む液体を内包する容器、配管その他の設備から放射性物質を含む液体があふれ出た場合において、当該液体が管理区域外へ漏れいしないものではない。	2 設計基準対象施設が発電用原子炉施設内の放射性物質を含む液体を内包する容器、配管その他の設備から放射性物質を含む液体があふれ出た場合において、当該液体が管理区域外へ漏れいしないものではない。	追加要求事項	<p>表1.1-1 設置許可基準規則第9条及び技術基準規則第12条 要求事項</p> <table border="1" data-bbox="1254 375 1758 813"> <thead> <tr> <th data-bbox="1254 375 1456 446">設置許可基準規則第9条（溢水による損傷の防止等）</th> <th data-bbox="1456 375 1668 446">技術基準規則第12条（発電用原子炉施設内における溢水等による損傷の防止）</th> <th data-bbox="1668 375 1758 446">備考</th> </tr> </thead> <tbody> <tr> <td data-bbox="1254 446 1456 590">安全施設は、発電用原子炉施設内における溢水が発生した場合においても安全機能を損なわないものではない。</td> <td data-bbox="1456 446 1668 590">設計基準対象施設が発電用原子炉施設内における溢水の発生によりその安全性を損なうおそれがある場合は、防護措置その他の適切な措置を講じなければならない。</td> <td data-bbox="1668 446 1758 590">追加要求事項</td> </tr> <tr> <td data-bbox="1254 590 1456 813">2 設計基準対象施設は、発電用原子炉施設内の放射性物質を含む液体を内包する容器、配管その他の設備から放射性物質を含む液体があふれ出た場合において、当該液体が管理区域外へ漏れいしないものではない。</td> <td data-bbox="1456 590 1668 813">2 設計基準対象施設が発電用原子炉施設内の放射性物質を含む液体を内包する容器、配管その他の設備から放射性物質を含む液体があふれ出た場合において、当該液体が管理区域外へ漏れいしないものではない。</td> <td data-bbox="1668 590 1758 813">追加要求事項</td> </tr> </tbody> </table>	設置許可基準規則第9条（溢水による損傷の防止等）	技術基準規則第12条（発電用原子炉施設内における溢水等による損傷の防止）	備考	安全施設は、発電用原子炉施設内における溢水が発生した場合においても安全機能を損なわないものではない。	設計基準対象施設が発電用原子炉施設内における溢水の発生によりその安全性を損なうおそれがある場合は、防護措置その他の適切な措置を講じなければならない。	追加要求事項	2 設計基準対象施設は、発電用原子炉施設内の放射性物質を含む液体を内包する容器、配管その他の設備から放射性物質を含む液体があふれ出た場合において、当該液体が管理区域外へ漏れいしないものではない。	2 設計基準対象施設が発電用原子炉施設内の放射性物質を含む液体を内包する容器、配管その他の設備から放射性物質を含む液体があふれ出た場合において、当該液体が管理区域外へ漏れいしないものではない。	追加要求事項	
設置許可基準規則	技術基準規則	備考																															
第9条（溢水による損傷の防止等）	第12条（発電用原子炉施設内における溢水等による損傷の防止）	追加要求事項																															
安全施設は、発電用原子炉施設内において溢水が発生した場合においても安全機能を損なわないものではない。	設計基準対象施設が発電用原子炉施設内における溢水の発生に際しても安全機能を損なわないものではない。	変更なし																															
2 設計基準対象施設は、発電用原子炉施設内の放射性物質を含む液体を内包する容器、配管又は配管から放射性物質が漏れ出た場合において、当該液体が管理区域外へ漏れいしないものではない。	2 設計基準対象施設が発電用原子炉施設内の放射性物質を含む液体を内包する容器、配管又は配管から放射性物質が漏れ出た場合において、当該液体が管理区域外へ漏れいしないものではない。	追加要求事項																															
設置許可基準規則第9条（溢水による損傷の防止等）	技術基準規則第12条（発電用原子炉施設内における溢水等による損傷の防止）	備考																															
安全施設は、発電用原子炉施設内における溢水が発生した場合においても安全機能を損なわないものではない。	設計基準対象施設が発電用原子炉施設内における溢水の発生によりその安全性を損なうおそれがある場合は、防護措置その他の適切な措置を講じなければならない。	追加要求事項																															
2 設計基準対象施設は、発電用原子炉施設内の放射性物質を含む液体を内包する容器、配管その他の設備から放射性物質を含む液体があふれ出た場合において、当該液体が管理区域外へ漏れいしないものではない。	2 設計基準対象施設が発電用原子炉施設内の放射性物質を含む液体を内包する容器、配管その他の設備から放射性物質を含む液体があふれ出た場合において、当該液体が管理区域外へ漏れいしないものではない。	追加要求事項																															
設置許可基準規則第9条（溢水による損傷の防止等）	技術基準規則第12条（発電用原子炉施設内における溢水等による損傷の防止）	備考																															
安全施設は、発電用原子炉施設内における溢水が発生した場合においても安全機能を損なわないものではない。	設計基準対象施設が発電用原子炉施設内における溢水の発生によりその安全性を損なうおそれがある場合は、防護措置その他の適切な措置を講じなければならない。	追加要求事項																															
2 設計基準対象施設は、発電用原子炉施設内の放射性物質を含む液体を内包する容器、配管その他の設備から放射性物質を含む液体があふれ出た場合において、当該液体が管理区域外へ漏れいしないものではない。	2 設計基準対象施設が発電用原子炉施設内の放射性物質を含む液体を内包する容器、配管その他の設備から放射性物質を含む液体があふれ出た場合において、当該液体が管理区域外へ漏れいしないものではない。	追加要求事項																															

第9条 溢水による損傷の防止等

大飯発電所3 / 4号炉	女川原子力発電所2号炉	泊発電所3号炉	相違理由
<p>1.2 追加要求事項に対する適合性</p> <p>(1) 位置、構造及び設備</p> <p>ロ. 原子炉施設の一般構造</p> <p>(3) その他の主要な構造</p> <p>(i) 本原子炉施設は、(1)耐震構造、(2)耐津波構造に加え、以下の基本的方針の基に安全設計を行う。</p> <p>a. 設計基準対象施設</p> <p>(d) 溢水による損傷の防止</p> <p>安全施設は、原子炉施設内における溢水が発生した場合においても、安全機能を損なうことのない設計とする。</p> <p>そのために、原子炉施設内における溢水が発生した場合においても、原子炉を高温停止でき、引き続き低温停止及び放射性物質の閉じ込め機能を維持できる設計とする。また、停止状態にある場合は、引き続きその状態を維持できる設計とする。溢水の影響を受けて運転時の異常な過渡変化又は設計基準事故が発生した場合に、それらに対処するために必要な機器の単一故障を考慮しても異常状態を収束できる設計とする。さらに、使用済燃料ピットにおいては、使用済燃料ピットの冷却機能及び使用済燃料ピットへの給水機能を維持できる設計とする。ここで、これらの機能を維持するために必要な設備を、以下「防護対象設備」という。</p> <p>なお、原子炉施設内における溢水として、原子炉施設内に設置された機器、配管の破損（地震起因を含む）、消火水系（スプリンクラーを含む）等の動作又は使用済燃料ピットのスロッシングにより発生した溢水を考慮する。</p> <p>溢水の影響では、溢水源として発生要因別に分類した以下の溢水を想定する。</p>	<p>1.2 追加要求事項に対する適合性</p> <p>(1) 位置、構造及び設備</p> <p>(3) その他の主要な構造</p> <p>(i) 本発電用原子炉施設は、(1)耐震構造、(2)耐津波構造に加え、以下の基本的方針のもとに安全設計を行う。</p> <p>a. 設計基準対象施設</p> <p>(d) 溢水による損傷の防止等</p> <p>安全施設は、発電用原子炉施設内における溢水が発生した場合においても、安全機能を損なわない設計とする。</p> <p>そのために、発電用原子炉施設内における溢水が発生した場合においても、発電用原子炉を高温停止でき、引き続き低温停止及び放射性物質の閉じ込め機能を維持できる設計とする。また、停止状態にある場合は、引き続きその状態を維持できる設計とする。さらに、使用済燃料プールにおいては、使用済燃料プールの冷却機能及び使用済燃料プールへの給水機能を維持できる設計とする。ここで、これらの機能を維持するために必要な設備（以下「溢水防護対象設備」という。）について、これら設備が、没水、被水及び蒸気の影響を受けて、その安全機能を損なわない設計（多重性又は多様性を有する設備が同時にその安全機能を損なわない設計）とする。</p> <p>また、溢水の影響により発電用原子炉に外乱が及び、かつ、安全保護系、原子炉停止系の作動を要求される場合には、その溢水の影響を考慮した上で、「発電用軽水型原子炉施設の安全評価に関する審査指針」に基づき必要な機器の単一故障を考慮し、発生が予想される運転時の異常な過渡変化又は設計基準事故について安全解析を行い、炉心損傷に至ることなく当該事象を収束できる設計とする。</p> <p>溢水評価では、溢水源として発生要因別に分類した以下の溢水を主として想定する。</p>	<p>1.2 追加要求事項に対する適合性</p> <p>(1) 位置、構造及び設備</p> <p>ロ. 発電用原子炉施設の一般構造</p> <p>(3) その他の主要な構造</p> <p>(i) 本発電用原子炉施設は、(1)耐震構造、(2)耐津波構造に加え、以下の基本的方針のもとに安全設計を行う。</p> <p>a. 設計基準対象施設</p> <p>(d) 溢水による損傷の防止等</p> <p>安全施設は、発電用原子炉施設内における溢水が発生した場合においても、安全機能を損なわない設計とする。</p> <p>そのために、発電用原子炉施設内における溢水が発生した場合においても、発電用原子炉を高温停止でき、引き続き低温停止及び放射性物質の閉じ込め機能を維持できる設計とする。また、停止状態にある場合は、引き続きその状態を維持できる設計とする。さらに、使用済燃料ピットにおいては、使用済燃料ピットの冷却機能及び使用済燃料ピットへの給水機能を維持できる設計とする。ここで、これらの機能を維持するために必要な設備（以下「溢水防護対象設備」という。）について、これら設備が、没水、被水及び蒸気の影響を受けて、その安全機能を損なわない設計（多重性又は多様性を有する設備が同時にその安全機能を損なわない設計）とする。</p> <p>また、溢水の影響により発電用原子炉に外乱が及び、かつ、安全保護系、原子炉停止系の作動を要求される場合には、その溢水の影響を考慮した上で、「発電用軽水型原子炉施設の安全評価に関する審査指針」に基づき必要な機器の単一故障を考慮し、発生が予想される運転時の異常な過渡変化又は設計基準事故について安全解析を行い、炉心損傷に至ることなく当該事象を収束できる設計とする。</p> <p>溢水評価では、溢水源として発生要因別に分類した以下の溢水を主として想定する。</p>	<p>記載表現の相違</p> <p>【大飯】 記載方針の相違 ・女川審査実績の反映</p>

赤字：設備、運用又は体制の相違（設計方針の相違）
 青字：記載箇所又は記載内容の相違（記載方針の相違）
 緑字：記載表現、設備名称の相違（実質的な相違なし）

第9条 溢水による損傷の防止等

大飯発電所3 / 4号炉	女川原子力発電所2号炉	泊発電所3号炉	相違理由
<p>また、溢水評価に当たっては、溢水防護区画を設定し、溢水評価が保守的になるように溢水経路を設定する。</p> <p>現場操作が必要な設備に対しては、必要に応じて環境の温度、放射線量、薬品等による影響を考慮しても、運転員による操作場所までのアクセスが可能な設計とする。</p> <ul style="list-style-type: none"> ・溢水の影響を評価するために想定する機器の破損等により生じる溢水 ・発電所内で生じる異常状態（火災を含む。）の拡大防止のために設置される系統からの放水による溢水 ・地震に起因する機器の破損等により生じる溢水 <p>発生を想定するこれらの溢水に対し、防護対象設備が没水、被水及び蒸気の影響を受けて、その安全機能を損なうことのない設計とする。</p> <p>また、溢水評価に当たっては、防護対象設備の機能喪失高さ（溢水の影響を受けて、防護対象設備の安全機能を損なうおそれがある高さ）、溢水防護区画を構成する壁、扉、堰等については、現場の設備等の設置状況を踏まえ、評価条件を設定する。</p> <p>溢水評価において、溢水影響を軽減することを期待する壁、扉、堰等の浸水防護設備、保護カバー、防護カバー、立坑、排水トンネル等の設備については、保守管理、水密扉閉止等の運用を適切に実施することにより、防護対象設備が安全機能を損なうことのない設計とする。</p> <p>なお、設計基準対象施設は、原子炉施設内の放射性物質を含む液体を内包する容器又は配管の破損によって当該容器又は配管から放射性物質を含む液体があふれ出た場合において、当該液体が管理区域外へ漏えいしない設計とする。</p> <p>【別添資料1(2-9-別1-4)】</p>	<p>また、溢水評価に当たっては、溢水防護区画を設定し、溢水評価が保守的になるように溢水経路を設定する。</p> <ul style="list-style-type: none"> ・溢水の影響を評価するために想定する機器の破損等により生じる溢水 ・発電所内で生じる異常状態（火災を含む。）の拡大防止のために設置される系統からの放水による溢水 ・地震に起因する機器の破損等により生じる溢水（使用済燃料プール等のスロッシングにより発生する溢水を含む。） <p>溢水評価に当たっては、溢水防護対象設備の機能喪失高さ（溢水の影響を受けて、溢水防護対象設備の安全機能を損なうおそれがある高さ）及び溢水防護区画を構成する壁、扉、堰、設備等の設置状況を踏まえ、評価条件を設定する。</p> <p>溢水評価において、溢水影響を軽減するための壁、扉、堰等の浸水防護設備、床ドレンライン、防護カバー、ブローアウトパネル等の設備については、必要により保守点検や水密扉閉止等の運用を適切に実施することにより、溢水防護対象設備が安全機能を損なわない設計とする。</p> <p>また、設計基準対象施設は、発電用原子炉施設内の放射性物質を含む液体を内包する容器、配管その他の設備から放射性物質を含む液体があふれ出た場合において、当該液体が管理区域外へ漏えいしない設計とする。</p>	<p>また、溢水評価に当たっては、溢水防護区画を設定し、溢水評価が保守的になるように溢水経路を設定する。</p> <p>現場操作が必要な設備に対しては、必要に応じて環境の温度、放射線量、薬品等による影響を考慮しても、運転員による操作場所までのアクセスが可能な設計とする。</p> <ul style="list-style-type: none"> ・溢水の影響を評価するために想定する機器の破損等により生じる溢水 ・発電所内で生じる異常状態（火災を含む。）の拡大防止のために設置される系統からの放水による溢水 ・地震に起因する機器の破損等により生じる溢水（使用済燃料ピット等のスロッシングにより発生する溢水を含む。） <p>溢水評価に当たっては、溢水防護対象設備の機能喪失高さ（溢水の影響を受けて、溢水防護対象設備の安全機能を損なうおそれがある高さ）及び溢水防護区画を構成する壁、扉、堰、設備等の設置状況を踏まえ、評価条件を設定する。</p> <p>溢水評価において、溢水影響を軽減するための壁、扉、堰等の浸水防護設備、保護カバー等の設備については、必要により保守点検や水密扉閉止等の運用を適切に実施することにより、溢水防護対象設備が安全機能を損なわない設計とする。</p> <p>また、設計基準対象施設は、発電用原子炉施設内の放射性物質を含む液体を内包する容器、配管その他の設備から放射性物質を含む液体があふれ出た場合において、当該液体が管理区域外へ漏えいしない設計とする。</p>	<p><u>記載方針の相違</u></p> <ul style="list-style-type: none"> ・泊は、現場操作が必要な設備に対するアクセス性についても記載する方針としている。（大飯の審査実績を反映） <p><u>計方針の相違</u></p> <ul style="list-style-type: none"> ・溢水評価で考慮する設備として女川は床ドレンラインに期待しているが、泊では床ドレンラインが複数ある場合でも排水に期待せず評価を実施している。 ・女川は原子炉建屋原子炉棟の蒸気影響評価において、ブローアウトパネルが速やかに開放し、建屋内圧が著しく上昇することはないことを前提条件としている。 ・一方、泊の主蒸気管室における蒸気影響評価では、ブローアウトパネルの速やかな開放には期待せず、主蒸気管室が設計耐圧まで上昇する前提としている。よって、泊のブローアウトパネルは溢水影響を軽減するための設備には該当しないことから、ブローアウトパネルの記載は削除した。 ・なお、女川のブローアウトパネルは影響緩和系の機能(MS-2)を有しているが、泊のブローアウトパネルは本機能は有していない点でも女川と泊で差異がある。

赤字：設備、運用又は体制の相違（設計方針の相違）
 青字：記載箇所又は記載内容の相違（記載方針の相違）
 緑字：記載表現、設備名称の相違（実質的な相違なし）

第9条 溢水による損傷の防止等

大飯発電所3/4号炉	女川原子力発電所2号炉	泊発電所3号炉	相違理由
<p>ヌ. その他原子炉の付属施設の構造及び設備</p> <p>(3)その他の主要な事項</p> <p>(ii)浸水防護設備</p> <p>b. 内部溢水に対する防護設備</p> <p>安全施設は、原子炉施設内における溢水が発生した場合においても、安全機能を損なうことのない設計とする。そのために、原子炉施設内に設置された機器、配管の破損（地震起因を含む。）、消火水系（スプリンクラーを含む。）等の動作又は使用済燃料ピットのスロッシングによる溢水が発生した場合においても、原子炉施設内における壁、扉、堰等により、防護対象設備が安全機能を損なうことのない設計とする。また、使用済燃料ピットの冷却機能及び使用済燃料ピットへの給水機能を維持できる設計とする。</p> <p style="text-align: center;">【別添資料1(2-9-別1-4)】</p> <p>原子炉周辺建屋堰 個 数 7</p> <p>原子炉周辺建屋水密扉 個 数 17</p> <p>制御建屋水密扉 個 数 4</p>	<p>(3)その他の主要な事項</p> <p>「(ii)浸水防護設備」を以下のとおり追加する。</p> <p>(ii)浸水防護設備</p> <p>b. 内部溢水に対する防護設備</p> <p>安全施設は、発電用原子炉施設内における溢水が発生した場合においても、安全機能を損なわない設計とする。そのために、発電用原子炉施設内に設置された機器及び配管の破損（地震起因を含む。）、消火系統等の作動、使用済燃料プール等のスロッシングその他の事象による溢水が発生した場合においても、発電用原子炉施設内における壁、扉、堰等により、溢水防護対象設備が安全機能を損なわない設計とする。また、使用済燃料プールの冷却機能及び使用済燃料プールへの給水機能を維持できる設計とする。</p>	<p>ヌ. その他発電用原子炉の附属施設の構造及び設備</p> <p>(3)その他の主要な事項</p> <p>(ii)浸水防護設備</p> <p>b. 内部溢水に対する防護設備</p> <p>安全施設は、発電用原子炉施設内における溢水が発生した場合においても、安全機能を損なわない設計とする。そのために、発電用原子炉施設内に設置された機器及び配管の破損（地震起因を含む。）、消火水系等の作動、使用済燃料ピット等のスロッシングその他の事象による溢水が発生した場合においても、発電用原子炉施設内における壁、扉、堰等により、溢水防護対象設備が安全機能を損なわない設計とする。また、使用済燃料ピットの冷却機能及び使用済燃料ピットへの給水機能を維持できる設計とする。</p>	<p><u>記載表現の相違</u></p> <p>【大飯】 <u>設計方針の相違</u></p> <p>・大飯は防護対象設備が設置される建屋内にスプリンクラーが設置されているが、女川及び泊には設置されていない。</p> <p>・以下、スプリンクラーに関する記載については同様であるため、差異の説明は省略する。</p> <p>【大飯】 <u>記載方針の相違</u></p> <p>・女川審査実績の反映</p>

第9条 溢水による損傷の防止等

大飯発電所3/4号炉	女川原子力発電所2号炉	泊発電所3号炉	相違理由
<p>(2) 安全設計方針</p> <p>1.8 溢水防護に関する基本方針</p> <p>1.8.1 溢水防護に関する基本方針</p> <p>「实用発電用原子炉及びその附属施設の位置、構造及び設備の基準に関する規則（以下「設置許可基準規則」という。）第九条（溢水による損傷の防止等）」の要求事項を踏まえ、安全施設は、原子炉施設内における溢水が発生した場合においても、安全機能を損なうことのない設計とする。</p> <p>そのために、原子炉施設内における溢水が発生した場合においても、原子炉を高温停止でき、引き続き低温停止及び放射性物質の閉じ込め機能を維持できる設計とする。また、停止状態にある場合は、引き続きその状態を維持できる設計とする。溢水の影響を受けて運転時の異常な過渡変化又は設計基準事故が発生した場合に、それらに対処するために必要な機器の単一故障を考慮しても異常状態を収束できる設計とする。</p> <p>さらに、使用済燃料ピットにおいては、使用済燃料ピットの冷却機能及び使用済燃料ピットへの給水機能を維持できる設計とする。</p> <p>ここで、これらの機能を維持するために必要な設備を、以下「防護対象設備」という。設置許可基準規則第九条及び第十二条並びに「原子力発電所の内部溢水影響評価ガイド（平成26年8月6日原規技発第1408064号原子力規制委員会決定）」（以下「溢水ガイド」という。）の要求事項を踏まえ、以下の設備を防護対象設備とする。</p> <ul style="list-style-type: none"> ・重要度の特に高い安全機能を有する系統が、その安全機能を適切に維持するために必要な設備 ・プール冷却及びプールへの給水の機能を適切に維持するために必要な設備 <p>原子炉施設内における溢水として、原子炉施設内に設置された機器、配管の破損（地震起因を含む）、消火水系（スプリンクラーを含む）等の動作又は使用済燃料ピットのスロッシングにより発生した溢水を考慮し、防護対象設備が没水、被水及び蒸気の影響を受けて、その安全機能を損なうことのない設計（多重性又は多様性を有</p>	<p>(2) 安全設計方針</p> <p>1.7 溢水防護に関する基本方針</p> <p>設置許可基準規則の要求事項を踏まえ、安全施設は、発電用原子炉施設内における溢水が発生した場合においても、安全機能を損なわない設計とする。</p> <p>そのために、発電用原子炉施設内における溢水が発生した場合においても、発電用原子炉を高温停止でき、引き続き低温停止、及び放射性物質の閉じ込め機能を維持できる設計とする。また、停止状態にある場合は、引き続きその状態を維持できる設計とする。</p> <p>さらに、使用済燃料プールにおいては、使用済燃料プールの冷却機能及び使用済燃料プールへの給水機能を維持できる設計とする。</p> <p>これらの機能を維持するために必要な設備（以下1.7では「溢水防護対象設備」という。）について、設置許可基準規則第9条及び第12条の要求事項を踏まえ「原子力発電所の内部溢水影響評価ガイド（平成26年8月6日原規技発第1408064号原子力規制委員会決定）」（以下「溢水評価ガイド」という。）も参照し、以下のとおり選定する。</p> <ul style="list-style-type: none"> ・重要度の特に高い安全機能を有する系統が、その安全機能を適切に維持するために必要な設備 ・プール冷却及びプールへの給水の機能を適切に維持するために必要な設備 <p>発電用原子炉施設内における溢水として、発電用原子炉施設内に設置された機器及び配管の破損（地震起因を含む）、消火系統等の作動及び使用済燃料プール等のスロッシングその他の事象により発生した溢水を考慮し、溢水防護対象設備が没水、被水及び蒸気の影響を受けて、その安全機能を損なわない設計（多重性又は多様性を有する設備が同時にその安全機能を損なわない設計）とする。さらに、</p>	<p>(2) 安全設計方針</p> <p>1.7 溢水防護に関する基本方針</p> <p>設置許可基準規則の要求事項を踏まえ、安全施設は、発電用原子炉施設内における溢水が発生した場合においても、安全機能を損なわない設計とする。</p> <p>そのために、発電用原子炉施設内における溢水が発生した場合においても、発電用原子炉を高温停止でき、引き続き低温停止、及び放射性物質の閉じ込め機能を維持できる設計とする。また、停止状態にある場合は、引き続きその状態を維持できる設計とする。</p> <p>さらに、使用済燃料ピットにおいては、使用済燃料ピットの冷却機能及び使用済燃料ピットへの給水機能を維持できる設計とする。</p> <p>これらの機能を維持するために必要な設備（以下1.7では「溢水防護対象設備」という。）について、設置許可基準規則第9条及び第12条の要求事項を踏まえ「原子力発電所の内部溢水影響評価ガイド（平成26年8月6日原規技発第1408064号原子力規制委員会決定）」（以下「溢水評価ガイド」という。）も参照し、以下のとおり選定する。</p> <ul style="list-style-type: none"> ・重要度の特に高い安全機能を有する系統が、その安全機能を適切に維持するために必要な設備 ・プール冷却及びプールへの給水の機能を適切に維持するために必要な設備 <p>発電用原子炉施設内における溢水として、発電用原子炉施設内に設置された機器及び配管の破損（地震起因を含む）、消火水系等の作動及び使用済燃料ピット等のスロッシングその他の事象により発生した溢水を考慮し、溢水防護対象設備が没水、被水及び蒸気の影響を受けて、その安全機能を損なわない設計（多重性又は多様性を有する設備が同時にその安全機能を損なうことのない設計）とす</p>	<p>【大飯】 記載表現の相違 ・女川審査実績の反映</p> <p>【大飯】 記載方針の相違 ・女川審査実績の反映</p>

第9条 溢水による損傷の防止等

大飯発電所3 / 4号炉	女川原子力発電所2号炉	泊発電所3号炉	相違理由
<p>する設備が同時にその安全機能を損なうことのない設計」とする。</p> <p>評価に当たっては、安全評価に関する審査指針に基づき、運転時の異常な過渡変化又は設計基準事故が発生した場合、それらに対処するために必要な機器の単一故障を考慮しても異常状態を収束できる設計とする。</p> <p>地震、津波、竜巻、地滑り等の自然現象による波及的影響により発生する溢水に関しては、防護対象設備、溢水源となる屋外タンク等の配置も踏まえて、最も厳しい条件となる自然現象による溢水の影響を考慮し、防護対象設備が安全機能を損なうことのない設計とする。具体的には、屋外にあるすべてのタンクについて地震起因によるタンクに付属する配管の破損、竜巻による飛来物の衝突及び地滑りによる屋外タンクの破損を考慮しても、防護対象設備が安全機能を損なうことのない設計とする。</p> <p>地下水による溢水に関しては、建屋基礎下に設置している集水管により、建屋最下層にある湧水サンプルに集水する設計とする。また、周囲の地下水水位を考慮しても、防護対象設備が安全機能を損なうことのない設計とする。</p> <p>また、放射性物質を含む液体を内包する容器又は配管が破損することにより、当該容器又は配管から放射性物質を含む液体の漏えいを想定する場合には、溢水が管理区域外へ漏えいしないよう、建屋内の壁、扉、堰等により伝播経路を制限する設計とする。</p> <p>具体的な溢水評価に関する設計方針を、「1.8.2 原子炉施設の溢水評価に関する設計方針」及び「1.8.3 使用済燃料ピットの溢水評価に関する設計方針」にて説明する。</p> <p>【別添資料1(2-9-別1-4)(2-9-別1補-4、520～541、573～587)】</p> <p>また、溢水防護のために実施する対策について「1.8.4 溢水防護に関する設計方針」にて説明する。</p>	<p>溢水の影響により発電用原子炉に外乱が及び、かつ、安全保護系、原子炉停止系の作動を要求される場合には、その溢水の影響を考慮した上で、「発電用軽水型原子炉施設の安全評価に関する審査指針」（以下「安全評価指針」という。）に基づき必要な機器の単一故障を考慮し、発生が予想される運転時の異常な過渡変化又は設計基準事故について安全解析を行い、炉心損傷に至ることなく当該事象を収束できる設計とする。</p> <p>地震、津波、竜巻、降水等の自然現象による波及的影響により発生する溢水に関しては、溢水防護対象設備、溢水源となる屋外タンク等の配置も踏まえて、最も厳しい条件となる自然現象による溢水の影響を考慮し、溢水防護対象設備が安全機能を損なわない設計とする。</p> <p>また、放射性物質を含む液体を内包する容器、配管その他の設備から放射性物質を含む液体の漏えいを想定する場合には、溢水が管理区域外へ漏えいしないよう、建屋内の壁、扉、堰等により伝播経路を制限する設計とする。</p>	<p>る。さらに、溢水の影響により発電用原子炉に外乱が及び、かつ、安全保護系、原子炉停止系の作動を要求される場合には、その溢水の影響を考慮した上で、「発電用軽水型原子炉施設の安全評価に関する審査指針」（以下「安全評価指針」という。）に基づき必要な機器の単一故障を考慮し、発生が予想される運転時の異常な過渡変化又は設計基準事故について安全解析を行い、炉心損傷に至ることなく当該事象を収束できる設計とする。</p> <p>地震、津波、竜巻、降水等の自然現象による波及的影響により発生する溢水に関しては、溢水防護対象設備、溢水源となる屋外タンク等の配置も踏まえて、最も厳しい条件となる自然現象による溢水の影響を考慮し、溢水防護対象設備が安全機能を損なわない設計とする。</p> <p>また、放射性物質を含む液体を内包する容器、配管その他の設備から放射性物質を含む液体の漏えいを想定する場合には、溢水が管理区域外へ漏えいしないよう、建屋内の壁、扉、堰等により伝播経路を制限する設計とする。</p>	<p>相違理由</p> <p>【大飯】 記載方針の相違 ・女川審査実績の反映</p> <p>【大飯】 記載方針の相違 ・女川審査実績の反映</p>

第9条 溢水による損傷の防止等

大飯発電所3/4号炉	女川原子力発電所2号炉	泊発電所3号炉	相違理由
<p>1.8.2.2 防護対象設備の設定</p> <p>防護対象設備は、原子炉施設内で発生した溢水に対し、重要度の特に高い安全機能を有する系統が、その安全機能を損なうことのない設計（原子炉を高温停止でき、引き続き低温停止及び放射性物質の閉じ込め機能を維持できる設計。また、停止状態にある場合は、引き続きその状態を維持できる設計。）とするために必要な設備とする。</p> <p>具体的には、原子炉の停止、高温停止、低温停止及びその維持に必要な系統設備として、以下を選定する。</p> <ul style="list-style-type: none"> ①原子炉停止：原子炉停止系 ②ほう酸添加：原子炉停止系（化学体積制御系のほう酸注入機能等） ③崩壊熱除去：補助給水系、主蒸気系、余熱除去系 ④1次系減圧：1次冷却系統の減圧機能 ⑤上記系統の関連系（原子炉補機冷却系、制御用空気系、換気空調系、非常用電源系、冷水系、電気盤） ⑥その他 <p>以上の系統設備に加え、原子炉施設の安全評価に関する審査指針に基づき、運転時の異常な過渡変化及び設計基準事故を対象として、溢水により発生し得る原子炉外乱及び溢水の原因となり得る原子炉外乱に対処する設備を抽出する。抽出に当たっては溢水事象となり得る運転時の異常な過渡変化及び設計基準事故も評価対象とする。</p> <p>原子炉外乱としては、以下の溢水により発生し得る原子炉外乱及び溢水の原因となり得る原子炉外乱を考慮する。地震に対しては溢水だけでなく、地震に起因</p>	<p>1.7.1 設計上対処すべき施設を抽出するための方針</p> <p>溢水によってその安全機能が損なわれないことを確認する必要がある施設を、「発電用軽水型原子炉施設の安全機能の重要度分類に関する審査指針」（以下「重要度分類審査指針」という。）における分類のクラス1、クラス2及びクラス3に属する構築物、系統及び機器とする。</p> <p>この中から、溢水防護上必要な機能を有する構築物、系統及び機器を選定する。具体的には、発電用原子炉を高温停止でき、引き続き低温停止及び放射性物質の閉じ込め機能を維持するために必要な設備、また、停止状態にある場合は引き続きその状態を維持するため並びに使用済燃料プールの冷却機能及び給水機能を維持するために必要となる、重要度分類審査指針における分類のクラス1、2に属する構築物、系統及び機器に加え、安全評価上その機能を期待するクラス3に属する構築物、系統及び機器を抽出する。</p> <p>以上を踏まえ、溢水防護対象設備として、重要度の特に高い安全機能を有する構築物、系統及び機器並びに使用済燃料プールの冷却機能及び給水機能を維持するために必要な構築物、系統及び機器を抽出する。</p> <p>なお、上記に含まれない構築物、系統及び機器は、溢水により損傷した場合であっても、代替手段があること等により安全機能は損なわれない。</p> <p>以上の考えに基づき選定された溢水から防護すべき系統設備を第1.7-1表に示す。</p>	<p>1.7.1 設計上対処すべき施設を抽出するための方針</p> <p>溢水によってその安全機能が損なわれないことを確認する必要がある施設を、「発電用軽水型原子炉施設の安全機能の重要度分類に関する審査指針」（以下「重要度分類審査指針」という。）における分類のクラス1、クラス2及びクラス3に属する構築物、系統及び機器とする。</p> <p>この中から、溢水防護上必要な機能を有する構築物、系統及び機器を選定する。具体的には、発電用原子炉を高温停止でき、引き続き低温停止及び放射性物質の閉じ込め機能を維持するために必要な設備、また、停止状態にある場合は引き続きその状態を維持するため並びに使用済燃料ピットの冷却機能及び給水機能を維持するために必要となる、重要度分類審査指針における分類のクラス1、2に属する構築物、系統及び機器に加え、安全評価上その機能を期待するクラス3に属する構築物、系統及び機器を抽出する。</p> <p>以上を踏まえ、溢水防護対象設備として、重要度の特に高い安全機能を有する構築物、系統及び機器並びに使用済燃料ピットの冷却機能及び給水機能を維持するために必要な構築物、系統及び機器を抽出する。</p> <p>なお、上記に含まれない構築物、系統及び機器は、溢水により損傷した場合であっても、代替手段があること等により安全機能は損なわれない。</p> <p>以上の考えに基づき選定された溢水から防護すべき系統設備を第1.7.1表に示す。</p>	<p>【大飯】 記載方針の相違 ・女川審査実績の反映</p>

赤字：設備、運用又は体制の相違（設計方針の相違）
 青字：記載箇所又は記載内容の相違（記載方針の相違）
 緑字：記載表現、設備名称の相違（実質的な相違なし）

第9条 溢水による損傷の防止等

大飯発電所3/4号炉	女川原子力発電所2号炉	泊発電所3号炉	相違理由
<p>する原子炉外乱（主給水流量喪失、外部電源喪失等）も考慮する。</p> <ul style="list-style-type: none"> ・想定破損による溢水（単一機器の破損を想定） ・消火水の放水による溢水（単一の溢水源を想定） ・地震起因による溢水（耐震B、Cクラスの機器の破損を想定） <p>溢水評価上想定する起因事象として抽出する運転時の異常な過渡変化及び設計基準事故を第1.8.2表及び第1.8.3表に示す。また、溢水評価上想定する事象とその対処系統を第1.8.4表に示す。</p> <p>【別添資料1（2-9-別1-8、9、97～125）（2-9-別1補-4～31、508～519）】</p> <p>なお、抽出された防護対象設備のうち、以下の設備は溢水影響を受けても、必要とされる安全機能を損なわないことではない。</p> <p>(1) フェイルポジションで安全機能に影響しない設備 「フェイル アズ イズ」でも安全機能に影響しない電動弁、「フェイル ポジション」でも安全機能に影響しない空気作動弁等、動作機能喪失によっても安全機能へ影響しない設備。</p> <p>(2) 原子炉格納容器内の設備 原子炉冷却材喪失（LOCA）時の原子炉格納容器内の状態（圧力、温度及び溢水影響）を考慮した耐環境仕様を有する設備又は溢水事象が発生した場合のプラント停止操作において必ずしも必要でない設備。</p> <p>(3) 溢水の影響を受けない設備 溢水の影響により外部からの電源供給や電気信号を喪失しても機能喪失しない容器、熱交換器、フィルタ、逆止弁、手動弁、配管等の静的機器。</p>	<p>なお、抽出された溢水防護対象設備のうち、以下の設備は溢水影響を受けても、必要とされる安全機能を損なわないことから、溢水による影響評価の対象として抽出しない。</p> <p>(1) 溢水の影響を受けない静的機器 構造が単純で外部から動力の供給を必要としないことから、溢水の影響を受けて安全機能を損なわない容器、熱交換器、フィルタ、安全弁、逆止弁、手動弁、配管及び没水に対する耐性を有するケーブル。</p> <p>(2) 原子炉格納容器内に設置されている機器 原子炉格納容器内で想定される溢水である原子炉冷却材喪失時の原子炉格納容器内の状態を考慮しても、没水、被水及び蒸気の影響を受けないことを試験も含めて確認している機器。</p> <p>(3) 動作機能の喪失により安全機能に影響しない機器 機能要求のない電動弁及び状態が変わらず安全機能に影響しない電動弁。 フェイル-セーフ設計となっている機器であり、溢水の影響により動作機能を損なった場合においても、安全機能に影響がない機器。</p>	<p>なお、抽出された溢水防護対象設備のうち、以下の設備は溢水影響を受けても、必要とされる安全機能を損なわないことから、溢水による影響評価の対象として抽出しない。</p> <p>(1) 溢水の影響を受けない静的機器 構造が単純で外部から動力の供給を必要としないことから、溢水の影響を受けて安全機能を損なわない容器、熱交換器、フィルタ、安全弁、逆止弁、手動弁、配管及び没水に対する耐性を有するケーブル。</p> <p>(2) 原子炉格納容器内に設置されている機器 原子炉格納容器内で想定される溢水である原子炉冷却材喪失時の原子炉格納容器内の状態を考慮しても、没水、被水及び蒸気の影響を受けないことを試験も含めて確認している機器。</p> <p>(3) 動作機能の喪失により安全機能に影響しない機器 機能要求のない電動弁及び状態が変わらず安全機能に影響しない電動弁。 フェイル-セーフ設計となっている機器であり、溢水の影響により動作機能を損なった場合においても、安全機能に影響がない機器。</p>	<p>【大飯】 記載方針の相違 ・女川審査実績の反映</p> <p>【大飯】 記載方針の相違 ・女川審査実績の反映 ・大飯と泊では溢水防護対象設備から除外する設備の記載順が異なる（(1)と(3)が逆）が、防護対象設備から除外する考え方に相違は無い。</p> <p>【大飯】 記載方針の相違 ・女川審査実績の反映</p>

第9条 溢水による損傷の防止等

大飯発電所3 / 4号炉	女川原子力発電所2号炉	泊発電所3号炉	相違理由
<p>(4) その他設備で代替できる設備 補助給水隔離弁の隔離機能は、補助給水流量調節弁の隔離機能により代替。</p> <p>以上の考えに基づき選定された溢水から防護すべき系統設備を第1.8.5表に示す。 【別添資料1（2-9-別1-9～12） （2-9-別1 補-11～13、32～53）】</p> <p>1.8.2 原子炉施設の溢水評価に関する設計方針 1.8.2.1 溢水源及び溢水量の想定 溢水源及び溢水量としては、発生要因別に分類した以下の溢水を想定して評価する。</p> <p>①溢水の影響を評価するために想定する機器の破損等により生じる溢水（以下「想定破損による溢水」という。） ②発電所内で生じる異常状態（火災を含む。）の拡大防止のために設置される系統からの放水による溢水（以下「消火水の放水による溢水」という。） ③地震に起因する機器の破損等により生じる溢水（以下「地震起因による溢水」という。）</p> <p>防護対象設備が設置されている建屋内において、流体を内包する容器及び配管を溢水源となり得る機器として抽出する。ここで抽出された機器のうち、上記①又は③の評価において破損を想定するものは、それぞれの評価での溢水源として考慮する。</p>	<p>(4) 他の機器で代替できる機器 他の機器により要求機能が代替できる機器。ただし、代替する他の機器が同時に機能喪失しない場合に限る。</p> <p>（第1.7-1表 溢水から防護すべき系統）</p> <p>1.7.2 考慮すべき溢水事象</p> <p>溢水源及び溢水量としては、発生要因別に分類した以下の溢水を想定して評価することとし、評価条件については溢水評価ガイドを参照する。</p> <p>a. 溢水の影響を評価するために想定する機器の破損等により生じる溢水（以下「想定破損による溢水」という。） b. 発電所内で生じる異常状態（火災を含む。）の拡大防止のために設置される系統からの放水による溢水（以下「消火水の放水による溢水」という。） c. 地震に起因する機器の破損等により生じる溢水（使用済燃料プール等のスロッシングにより発生する溢水を含む。）（以下「地震起因による溢水」という。） d. その他の要因（地下水の流入、地震以外の自然現象、機器の誤作動等）により生じる溢水（以下「その他の溢水」という。）</p> <p>溢水源となり得る機器は、流体を内包する容器及び配管とし、a.又はc.の評価において破損を想定するものは、それぞれの評価での溢水源として設定する。</p> <p>a.又はb.の溢水源の想定に当たっては、一系統における単一の機器の破損又は単一箇所での異常状態の発生とし、他の系統及び機器は健全なものと仮定する。また、一系統にて多重性又は多様性を有する機器がある場合においても、そのうち単一の機器が破損すると仮定する。</p>	<p>(4) 他の機器で代替できる機器 他の機器により要求機能が代替できる機器。ただし、代替する他の機器が同時に機能喪失しない場合に限る。</p> <p>1.7.2 考慮すべき溢水事象</p> <p>溢水源及び溢水量としては、発生要因別に分類した以下の溢水を想定して評価することとし、評価条件については溢水評価ガイドを参照する。</p> <p>a. 溢水の影響を評価するために想定する機器の破損等により生じる溢水（以下「想定破損による溢水」という。） b. 発電所内で生じる異常状態（火災を含む。）の拡大防止のために設置される系統からの放水による溢水（以下「消火水の放水による溢水」という。） c. 地震に起因する機器の破損等により生じる溢水（使用済燃料ピット等のスロッシングにより発生する溢水を含む。）（以下「地震起因による溢水」という。） d. その他の要因（地下水の流入、地震以外の自然現象、機器の誤作動等）により生じる溢水（以下「その他の溢水」という。）</p> <p>溢水源となり得る機器は、流体を内包する容器及び配管とし、a.又はc.の評価において破損を想定するものはそれぞれの評価での溢水源として設定する。</p> <p>a.又はb.の溢水源の想定に当たっては、一系統における単一の機器の破損又は単一箇所での異常状態の発生とし、他の系統及び機器は健全なものと仮定する。また、一系統にて多重性又は多様性を有する機器がある場合においても、そのうち単一の機器が破損すると仮定する。</p>	<p>相違理由</p> <p>記載箇所の相違 女川は1.7.1項の最後に第1.7-1表があるが、泊は資料の最終段に掲載しているため、比較表後段の9-47頁に記載している。</p> <p>【大飯】 記載方針の相違 ・女川審査実績の反映</p>

赤字：設備、運用又は体制の相違（設計方針の相違）
 青字：記載箇所又は記載内容の相違（記載方針の相違）
 緑字：記載表現、設備名称の相違（実質的な相違なし）

第9条 溢水による損傷の防止等

大飯発電所3/4号炉	女川原子力発電所2号炉	泊発電所3号炉	相違理由
<p>なお、海水ポンプエリア及び防護対象設備が設置されている建屋外の溢水源については、地震、津波、竜巻、地滑り等を考慮する。具体的には、「1.8.2.5 海水ポンプエリアにおける溢水評価に関する設計方針」及び「1.8.2.6 防護対象設備設置建屋外からの溢水評価に関する設計方針」にて説明する。</p> <p>【別添資料1 (2-9-別 1-6～7)】</p> <p>(1) 想定破損による溢水</p> <p>以下で定義する高エネルギー配管及び低エネルギー配管に分類して破損を想定し浸水、被水及び蒸気による影響を評価する。</p> <p>※1 「高エネルギー配管」は、呼び径 25A(1B)を超える配管でプラントの通常運転時に運転温度が95℃を超えるか又は運転圧力が1.9MPa[gage]を超える配管。ただし、被水、蒸気については配管径に関係なく影響を評価する。</p> <p>※2 「低エネルギー配管」は、呼び径 25A(1B)を超える配管でプラントの通常運転時に運転温度が95℃以下で、かつ、運転圧力が1.9MPa[gage]以下の配管。(ただし、静水頭圧の配管は除く。)</p> <p>※3 高エネルギー配管として運転している割合が当該系統の運転している時間の2%又はプラント運転期間の1%より小さければ、低エネルギー配管として扱う。</p> <p>【別添資料1 (2-9-別 1-16～18) (2-9-別 1 補-170～171)】</p>	<p>号炉間で共用する建屋及び一体構造の建屋に設置される機器にあっては、共用、非共用機器に係わらず、その建屋内で単一の溢水源を想定し、建屋全体の溢水経路を考慮する。</p> <p>1.7.3 溢水源及び溢水量の想定</p> <p>1.7.3.1 想定破損による溢水</p> <p>(1) 想定破損における溢水源の想定</p> <p>想定破損による溢水については、単一の配管の破損による溢水を想定して、配管の破損箇所を溢水源として設定する。</p> <p>また、破損を想定する配管は、内包する流体のエネルギーに応じて、以下で定義する高エネルギー配管又は低エネルギー配管に分類する。</p> <ul style="list-style-type: none"> 「高エネルギー配管」とは、呼び径 25A(1B)を超える配管であって、プラントの通常運転時に運転温度が95℃を超えるか又は運転圧力が1.9MPa[gage]を超える配管。ただし、被水及び蒸気の影響については配管径に関係なく評価する。 「低エネルギー配管」とは、呼び径 25A(1B)を超える配管であって、プラントの通常運転時に運転温度が95℃以下で、かつ運転圧力が1.9MPa[gage]以下の配管。ただし、被水の影響については配管径に関係なく評価する。なお、運転圧力が静水頭圧の配管は除く。 高エネルギー配管として運転している割合が当該系統の運転している時間の2%又はプラント運転期間の1%より小さければ、低エネルギー配管として扱う。 	<p>1.7.3 溢水源及び溢水量の想定</p> <p>1.7.3.1 想定破損による溢水</p> <p>(1) 想定破損における溢水源の想定</p> <p>想定破損による溢水については、単一の配管の破損による溢水を想定して、配管の破損箇所を溢水源として設定する。</p> <p>また、破損を想定する配管は、内包する流体のエネルギーに応じて、以下で定義する高エネルギー配管又は低エネルギー配管に分類する。</p> <ul style="list-style-type: none"> 「高エネルギー配管」とは、呼び径 25A(1B)を超える配管であって、プラントの通常運転時に運転温度が95℃を超えるか又は運転圧力が1.9MPa[gage]を超える配管。ただし、被水及び蒸気の影響については配管径に関係なく評価する。 「低エネルギー配管」とは、呼び径 25A(1B)を超える配管であって、プラントの通常運転時に運転温度が95℃以下で、かつ運転圧力が1.9MPa[gage]以下の配管。ただし、被水の影響については配管径に関係なく評価する。なお、運転圧力が静水頭圧の配管は除く。 高エネルギー配管として運転している割合が当該系統の運転している時間の2%又はプラント運転期間の1%より小さければ、低エネルギー配管として扱う。 	<p><u>設備の相違</u></p> <ul style="list-style-type: none"> 泊3には泊1/2号と共用する建屋は存在しない。 泊3では、原子炉建屋と原子炉補助建屋のように連結する建屋における溢水経路について、連結する建屋全体の溢水経路だけでなく、建屋境界にある段差も考慮して単独建屋内に限った溢水経路も設定し、溢水防護区画内の水位が最も高くなるケースで防護対象設備の評価判定を行っている。 <p>【大飯】</p> <p><u>記載方針の相違</u></p> <ul style="list-style-type: none"> 女川審査実績の反映 <p>【大飯】</p> <p><u>記載方針の相違</u></p> <ul style="list-style-type: none"> 女川審査実績の反映

第9条 溢水による損傷の防止等

大飯発電所3 / 4号炉	女川原子力発電所2号炉	泊発電所3号炉	相違理由
<p>破損を想定する位置は、安全機能への影響が最も大きくなる位置とする。</p> <p>配管の破損形状の想定に当たっては、「溢水ガイド附属書A」にしたがい、高エネルギー配管は、原則「完全全周破断」、低エネルギー配管は、原則「貫通クラック」を想定する。ただし、溢水ガイドでは、以下のとおり、応力評価の結果により、破損形状を想定できることが定められている。</p> <p>溢水ガイドでは、配管の一次+二次応力 S_n が許容応力 S_a に対し以下の条件を満足すれば、それに応じた破損形状の想定が可能であることを規定している。</p> <p>【高エネルギー配管（ターミナルエンドを除く。）】 $S_n \leq 0.4S_a$ 破損想定不要 $0.4S_a < S_n \leq 0.8S_a$ 貫通クラック</p> <p>なお、高エネルギー配管のターミナルエンドは、応力評価の結果にかかわらず「完全全周破断」を想定する。</p>	<p>配管の破損形状の想定に当たっては、高エネルギー配管は、原則「完全全周破断」、低エネルギー配管は、原則「配管内径の1/2の長さと同配管肉厚の1/2の幅を有する貫通クラック」（以下「貫通クラック」という。）を想定する。ただし、応力評価を実施する配管については、発生応力 S_n と許容応力 S_a の比により、以下で示した応力評価の結果に基づく破損形状を想定する。また、応力評価の結果により破損形状の想定を行う場合は、評価結果に影響するような減肉がないことを確認するために継続的な肉厚管理を実施する。</p> <p>【高エネルギー配管（ターミナルエンド部を除く。）】</p> <ul style="list-style-type: none"> 原子炉冷却材圧力バウンダリ及び原子炉格納容器バウンダリの配管 <ul style="list-style-type: none"> (a) クラス1配管 $S_n \leq 0.8 \times \text{許容応力}^{*1}$, 疲れ累積係数 ≤ 0.1 ⇒破損想定不要 (b) クラス2配管 $S_n \leq 0.8 \times \text{許容応力}^{*1}$ ⇒破損想定不要 ※1 クラス1配管は2.4Sm以下, クラス2配管は0.8Sa以下 原子炉冷却材圧力バウンダリ及び原子炉格納容器バウンダリ以外の配管 <ul style="list-style-type: none"> (a) クラス1配管 $S_n \leq 0.4 \times \text{許容応力}^{*2}$, 疲れ累積係数 ≤ 0.1 ⇒破損想定不要 $0.4 \times \text{許容応力}^{*2} < S_n \leq 0.8 \times \text{許容応力}^{*3}$, 疲れ累積係数 ≤ 0.1 ⇒貫通クラック (b) クラス2, 3又は非安全系配管 $S_n \leq 0.4 \times \text{許容応力}^{*2}$ ⇒破損想定不要 $0.4 \times \text{許容応力}^{*2} < S_n \leq 0.8 \times \text{許容応力}^{*3}$ ⇒貫通クラック ※2 クラス1配管は1.2Sm以下, クラス2, 3又は非安全系配管は0.4Sa以下 ※3 クラス1配管は2.4Sm以下, クラス2, 3又は非安全系配管は0.8Sa以下 	<p>配管の破損形状の想定に当たっては、高エネルギー配管は、原則「完全全周破断」、低エネルギー配管は、原則「配管内径の1/2の長さと同配管肉厚の1/2の幅を有する貫通クラック（以下「貫通クラック」という。）」を想定する。ただし、応力評価を実施する配管については、発生応力 S_n と許容応力 S_a の比により、以下で示した応力評価の結果に基づく破損形状を想定する。また、応力評価の結果により破損形状の想定を行う場合は、評価結果に影響するような減肉がないことを確認するために継続的な肉厚管理を実施する。</p> <p>【高エネルギー配管（ターミナルエンド部を除く。）】</p> <ul style="list-style-type: none"> 原子炉冷却材圧力バウンダリ及び原子炉格納容器バウンダリの配管 <ul style="list-style-type: none"> (a) クラス1配管 $S_n \leq 0.8 \times \text{許容応力}^{*1}$, 疲れ累積係数 ≤ 0.1 ⇒破損想定不要 (b) クラス2配管 $S_n \leq 0.8 \times \text{許容応力}^{*1}$ ⇒破損想定不要 ※1 クラス1配管は2.4Sm以下, クラス2配管は0.8Sa以下 原子炉冷却材圧力バウンダリ及び原子炉格納容器バウンダリ以外の配管 <ul style="list-style-type: none"> (a) クラス1配管 $S_n \leq 0.4 \times \text{許容応力}^{*2}$, 疲れ累積係数 ≤ 0.1 ⇒破損想定不要 $0.4 \times \text{許容応力}^{*2} < S_n \leq 0.8 \times \text{許容応力}^{*3}$, 疲れ累積係数 ≤ 0.1 ⇒貫通クラック (b) クラス2, 3又は非安全系配管 $S_n \leq 0.4 \times \text{許容応力}^{*2}$ ⇒破損想定不要 $0.4 \times \text{許容応力}^{*2} < S_n \leq 0.8 \times \text{許容応力}^{*3}$ ⇒貫通クラック ※2 クラス1配管は1.2Sm以下, クラス2, 3又は非安全系配管は0.4Sa以下 ※3 クラス1配管は2.4Sm以下, クラス2, 3又は非安全系配管は0.8Sa以下 	<p>【大飯】 記載方針の相違 ・女川審査実績の反映</p> <p>【大飯】 記載方針の相違 ・女川審査実績の反映</p>

赤字：設備、運用又は体制の相違（設計方針の相違）
 青字：記載箇所又は記載内容の相違（記載方針の相違）
 緑字：記載表現、設備名称の相違（実質的な相違なし）

第9条 溢水による損傷の防止等

大飯発電所3 / 4号炉	女川原子力発電所2号炉	泊発電所3号炉	相違理由
<p>【低エネルギー配管】</p> <p>$S_n \leq 0.4S_a$ 破損想定不要</p> <p>【別添資料1(2-9-別1-19、20、21)(2-9-別1補-172~194)】</p> <p>高エネルギー配管の溢水評価では、応力評価の結果により想定した破損形状による溢水を想定し、異常の検知、事象の判断、漏えい箇所の特定、漏えい箇所の隔離等により漏えい停止するまでの時間（運転員の状況確認及び隔離操作を含む。）に保守性を考慮して設定し、溢水量を算出する。</p> <p>また、隔離後の溢水量として隔離範囲内の系統の保有水量を考慮する。想定する破損箇所は防護対象設備への溢水影響が最も大きくなる位置とする。</p> <p>低エネルギー配管の溢水評価では、貫通クラックによる溢水を想定し、隔離による漏えい停止に必要な時間から溢水量を算出する。また、隔離後の溢水量として隔離範囲内の系統の保有水量を考慮する。想定する破損箇所は防護対象設備への溢水影響が最も大きくなる位置とする。ただし、応力評価結果により、一次+二次応力 S_n が許容応力 S_a に対して、判定条件 ($S_n \leq 0.4S_a$) を満足する配管については破損を想定しない。</p> <p>応力評価の結果により破損形状の想定を行う場合は、評価結果に影響するような減肉がないことを確認するために継続的な肉厚管理を実施する。</p> <p>【別添資料1(2-9-別1補-76~169、195、498~507)】</p>	<p>【低エネルギー配管】</p> <ul style="list-style-type: none"> 原子炉冷却材圧力バウダリ及び原子炉格納容器バウダリの配管 $S_n \leq 0.4S_a \Rightarrow$ 破損想定不要 原子炉冷却材圧力バウダリ及び原子炉格納容器バウダリ以外の配管 $S_n \leq 0.4 \times \text{許容応力}^{*4} \Rightarrow$ 破損想定不要 <p>※4クラス1配管は1.2Sm以下、クラス2、3又は非安全系配管は0.4Sa以下</p> <p>ここで S_n、S_m 及び S_a は日本機械学会「発電用原子力設備規格 設計・建設規格 (JSME S NC1-2005)」による。</p> <p>(2) 想定破損における溢水量の設定</p> <p>想定する破損箇所は溢水防護対象設備への溢水影響が最も大きくなる位置とし、溢水量は、異常の検知、事象の判断及び漏えい箇所の特定並びに現場又は中央制御室からの隔離により漏えい停止するまでの時間（運転員の状況確認及び隔離操作含む。）を適切に考慮し、想定する破損箇所から流出した漏水量と隔離後の溢水量として隔離範囲内の系統の保有水量を合算して設定する。なお、手動による漏えい停止の手順は、保安規定又はその下位規定に定める。</p> <p>ここで、漏水量は、配管の破損形状を考慮した流出流量に漏水箇所の隔離までに必要な時間（以下「隔離時間」という。）を乗じて設定する。</p>	<p>【低エネルギー配管】</p> <ul style="list-style-type: none"> 原子炉冷却材圧力バウダリ及び原子炉格納容器バウダリの配管 $S_n \leq 0.4S_a \Rightarrow$ 破損想定不要 原子炉冷却材圧力バウダリ及び原子炉格納容器バウダリ以外の配管 $S_n \leq 0.4 \times \text{許容応力}^{*4} \Rightarrow$ 破損想定不要 <p>※4クラス1配管は1.2Sm以下、クラス2、3又は非安全系配管は0.4Sa以下</p> <p>ここで S_n、S_m 及び S_a は日本機械学会「発電用原子力設備規格 設計・建設規格 (JSME S NC1-2005)」による。</p> <p>(2) 想定破損における溢水量の設定</p> <p>想定する破損箇所は溢水防護対象設備への溢水影響が最も大きくなる位置とし、溢水量は、異常の検知、事象の判断及び漏えい箇所の特定並びに現場又は中央制御室からの隔離により漏えい停止するまでの時間（運転員の状況確認及び隔離操作含む。）を適切に考慮し、想定する破損箇所から流出した漏水量と隔離後の溢水量として隔離範囲内の系統の保有水量を合算して設定する。なお、手動による漏えい停止の手順は、保安規定又はその下位規定に定める。</p> <p>ここで、漏水量は、配管の破損形状を考慮した流出流量に漏水箇所の隔離までに必要な時間（以下「隔離時間」という。）を乗じて設定する。</p>	<p>【大飯】</p> <p>記載方針の相違</p> <ul style="list-style-type: none"> 女川審査実績の反映 <p>【大飯】</p> <p>記載方針の相違</p> <ul style="list-style-type: none"> 女川審査実績の反映

赤字：設備、運用又は体制の相違（設計方針の相違）
 青字：記載箇所又は記載内容の相違（記載方針の相違）
 緑字：記載表現、設備名称の相違（実質的な相違なし）

第9条 溢水による損傷の防止等

大飯発電所3 / 4号炉	女川原子力発電所2号炉	泊発電所3号炉	相違理由
<p>(2) 消火水の放水による溢水</p> <p>消火栓からの放水については、3時間の放水により想定される溢水量若しくは、火災源が小さい場合においては、その可燃性物質の量及び等価火災時間を考慮した消火活動に伴う放水により想定される溢水量を設定する。</p> <p>スプリンクラーからの放水については、「1.7 火災防護に関する基本方針」で示されている放水量を用い、放水停止に要する時間については、火災発生時の中央制御室での警報発信後から、現場到着までの時間、状況確認及びスプリンクラーの放水停止までの時間に保守性を考慮して設定し、溢水量を算出する。スプリンクラーには自動起動及び手動起動があるが、溢水評価においては両者を区別せずに溢水量を算出する。なお、高エネルギー配管破断時の環境温度よりも高い動作温度のスプリンクラーヘッドを適用することで高エネルギー配管の破損によってもスプリンクラーが誤って動作しないため、高エネルギー配管破断とスプリンクラーからの放水による溢水をあわせて想定しない。スプリンクラー設備は消防法施行規則に定める設置及</p>	<p>1.7.3.2 消火水の放水による溢水</p> <p>(1) 消火水の放水による溢水源の想定</p> <p>消火水の放水による溢水については、発電用原子炉施設内に設置される消火設備等からの放水を溢水源として設定する。</p> <p>消火栓以外の設備としては、スプリンクラーや格納容器スプレー冷却系があるが、溢水防護対象設備が設置されている建屋には、スプリンクラーは設置しない設計とし、溢水防護対象設備が安全機能を損なわない設計とすることから溢水源として想定しない。</p> <p>また、原子炉格納容器内の溢水防護対象設備については、格納容器スプレー冷却系の作動によって発生する溢水により安全機能を損なわない設計とする。なお、格納容器スプレー冷却系は、単一故障による誤作動が発生しないように設計上考慮されていることから誤作動による溢水は想定しない。</p> <p>(2) 消火水の放水による溢水量の想定</p> <p>消火設備等からの単位時間当たりの放水量と放水時間から溢水量を設定する。</p> <p>消火設備等のうち、消火栓からの放水については、3時間の放水により想定される溢水量を設定する。</p> <div data-bbox="689 938 1220 1220" style="border: 1px solid black; padding: 5px;"> <p>【島根2号炉】2.3.2 消火水の放水による溢水（抜粋） p9条-10 消火設備等のうち、消火栓からの放水量については、3時間の放水により想定される溢水量を基本とするが、火災源が小さい場合においては、日本電気協会電気技術指針「原子力発電所の火災防護指針（JEAG4607-2010）」解説-4-5（1）の規定による「火災荷重」及び「等価時間」を用いて放水量を算出し、溢水量を設定する。</p> </div>	<p>1.7.3.2 消火水の放水による溢水</p> <p>(1) 消火水の放水による溢水源の想定</p> <p>消火水の放水による溢水については、発電用原子炉施設内に設置される消火設備等からの放水を溢水源として設定する。</p> <p>消火栓以外の設備としては、スプリンクラーや格納容器スプレー系統があるが、溢水防護対象設備が設置されている建屋には、スプリンクラーは設置しない設計とし、溢水防護対象設備が安全機能を損なわない設計とすることから溢水源として想定しない。</p> <p>また、原子炉格納容器内の溢水防護対象設備については、格納容器スプレー系統の作動により発生する溢水により安全機能を損なわない設計とする。なお、格納容器スプレー系統の作動回路は、単一故障による誤作動が発生しないように設計上考慮されていることから誤作動による溢水は想定しない。</p> <p>(2) 消火水の放水による溢水量の想定</p> <p>消火設備等からの単位時間当たりの放水量と放水時間から溢水量を設定する。</p> <p>消火設備等のうち、消火栓からの放水については、3時間の放水により想定される溢水量を基本とする</p> <p>が、火災源が小さい場合においては、日本電気協会電気技術指針「原子力発電所の火災防護指針（JEAG4607-2010）」解説-4-5（1）の規定による「火災荷重」及び「等価時間」を用いて放水量を算出し、溢水量を設定する。</p>	<p>相違理由</p> <p><u>設計方針の相違</u></p> <p>・泊は3時間の放水により想定される溢水量を基本とするが、火災源が小さいエリアについては、「原子力発電所の火災防護指針」の規定による「火災荷重」及び「等価時間」を用いて放水量を算定し、溢水量を設定しており、放水量の算定に用いた各区画の火災荷重を上回る量の可燃物が持ち込まれないよう現場管理している。</p> <p>（先行PWR及び島根2号炉と同様、記載は島根2号炉の審査実績を反映）</p> <p>【大飯】</p> <p><u>記載方針の相違</u></p> <p>・大飯は防護対象設備が設置される建屋内にスプリンクラーが設置されているため、スプリンクラーからの溢水量の算定方針について記載している。女川及び泊にはスプリンクラーは設置されていない。</p>

赤字：設備、運用又は体制の相違（設計方針の相違）
 青字：記載箇所又は記載内容の相違（記載方針の相違）
 緑字：記載表現、設備名称の相違（実質的な相違なし）

第9条 溢水による損傷の防止等

大阪発電所3/4号炉	女川原子力発電所2号炉	泊発電所3号炉	相違理由
<p>び維持に関する技術上の基準を満足した設計とする。</p> <p>したがって、スプリンクラーヘッド、感知器、予作動弁は消防認定品とする。さらに、感知器から予作動弁に信号を送るケーブルは消防法施行規則第12条及び消防庁告示第11号により認められた耐熱電線を使用することで、耐熱仕様による保護がされているため、予作動弁の開動作に影響を及ぼさず、火災によりケーブルが損傷し、直ちに信号が遮断されることはない設計とする。</p> <p>スプリンクラーからの放水によって、同時に2系統の防護対象設備が機能喪失するおそれがあるエリアにはハロン消火設備又は二酸化炭素消火設備を設置することで、防護対象設備の安全機能を損なうことのない設計とする。</p> <p>ハロン消火設備又は二酸化炭素消火設備を設置したエリアでは溢水量を考慮しないが、隣接するエリアでの消火栓からの放水及びスプリンクラーからの放水による溢水の伝播を考慮する。</p> <p>なお、高エネルギー配管の破損によるスプリンクラーの誤動作については防止対策を図る設計とする。</p> <p>発電所内で生じる異常状態（火災を含む。）の拡大防止のために設置される系統からの放水のうち、消火栓からの放水、スプリンクラーからの放水及び格納容器スプレイ系からの放水があるが、格納容器スプレイ系については原子炉格納容器内でのみ生じ、防護対象設備は耐環境性があることから格納容器スプレイ系の動作により発生する溢水により原子炉格納容器内の防護対象設備が安全機能を損なうことはない。なお、格納容器スプレイ系の作動回路は、チャンネルの単一故障を想定してもその機能を失うことなく、かつ、誤信号発生による誤作動を防止する設計とする。</p> <p>具体的には、原子炉格納容器圧力異常高の「2 out of 4」信号による自動作動又は中央制御盤上の操作スイッチ2個を同時に操作することによる手動作動としていることを確認する方針とする。</p> <p>【別添資料1（2-9-別1-43～46、289～310） （2-9-別1補-316～348）】</p>			

赤字：設備、運用又は体制の相違（設計方針の相違）
 青字：記載箇所又は記載内容の相違（記載方針の相違）
 緑字：記載表現、設備名称の相違（実質的な相違なし）

第9条 溢水による損傷の防止等

大飯発電所3/4号炉	女川原子力発電所2号炉	泊発電所3号炉	相違理由
<p>(3) 地震起因による溢水</p> <p>溢水源となり得る機器（流体を内包する機器）のうち、基準地震動による地震力により破損が生じる機器を溢水源として想定する。</p> <p>耐震Sクラスの機器については、基準地震動による地震力によって破損は生じないことから溢水源として想定しない。また、耐震B、Cクラスの機器のうち、耐震Sクラスの機器と同様に基準地震動による地震力に対して耐震性が確保されるもの（水位制限によるものを含む。）又は耐震対策工事により、耐震性を確保するものについては溢水源として想定しない。</p> <p>耐震B、Cクラスの機器が、耐震性を確保する耐震B、Cクラスの機器に対して、波及的影響を及ぼさないことを確認する方針とする。耐震強度評価又は耐震対策工事により耐震性が確保される機器を第1.8.1表に示す。</p> <p>溢水量の算出に当たっては、漏水が生じるとした機器のうち防護対象設備への溢水の影響が最も大きくなる位置で漏水が生じるものとして評価する。溢水源となる容器については全保有水量を考慮し、溢水源となる配管については完全全周破断による溢水量を考慮する。また、運転員による手動操作により漏えい停止を行う溢水源に対して、異常の検知、事象の判断、漏えい箇所の特定、漏えい箇所の隔離等により漏えい停止するまでの時間（運転員の状況確認及び隔離操作を含む。）に保守性を考慮して設定し、溢水量を算出するとともに、隔離後の隔離範囲内の系統の保有水量を溢水量に考慮する。</p>	<p>1.7.3.3 地震起因による溢水</p> <p>(1) 発電所内に設置された機器の破損による漏水</p> <p>①地震起因による溢水源の想定</p> <p>地震起因による溢水については、溢水源となり得る機器（流体を内包する機器）のうち、基準地震動S_sによる地震力により破損が生じる機器を溢水源として設定する。</p> <p>耐震Sクラス機器については、基準地震動S_sによる地震力によって破損は生じないことから溢水源として想定しない。また、耐震B及びCクラス機器のうち耐震対策工事の実施又は設計上の裕度の考慮により、基準地震動S_sによる地震力に対して耐震性が確保されているものについては溢水源として想定しない。</p> <p>②地震起因による溢水量の設定</p> <p>溢水量の算出に当たっては、漏水が生じるとした機器のうち溢水防護対象設備への溢水の影響が最も大きくなる位置で漏水が生じるものとして評価する。溢水源となる配管については破断形状を完全全周破断とし、溢水源となる容器については全保有水量を考慮した上で、溢水量を算出する。</p> <p>また、漏えい検知による漏えい停止を期待する場合は、漏えい停止までの隔離時間を考慮し、配管の破損箇所から流出した漏水量と隔離後の溢水量として隔離範囲内の系統の保有水量を合算して設定する。</p> <p>ここで、漏水量は、配管の破損箇所からの流出流量に隔離時間を乗じて設定する。なお、地震による機器の破損が複数箇所ですべて同時に発生する可能性を考慮し、漏えい検知による自動隔離機能を有する場合を除き、隔離による漏えい停止は期待しない。</p>	<p>1.7.3.3 地震起因による溢水</p> <p>(1) 発電所内に設置された機器の破損による漏水</p> <p>① 地震起因による溢水源の想定</p> <p>地震起因による溢水については、溢水源となり得る機器（流体を内包する機器）のうち、基準地震動による地震力により破損が生じる機器を溢水源として設定する。</p> <p>耐震Sクラス機器については、基準地震動による地震力によって破損は生じないことから溢水源として想定しない。また、耐震B、Cクラスの機器のうち耐震対策工事の実施又は設計上の裕度の考慮により、基準地震動による地震力に対して耐震性が確保されているものについては溢水源として想定しない。</p> <p>② 地震起因による溢水量の設定</p> <p>溢水量の算出に当たっては、漏水が生じるとした機器のうち溢水防護対象設備への溢水の影響が最も大きくなる位置で漏水が生じるものとして評価する。溢水源となる配管については破断形状を完全全周破断とし、溢水源となる容器については全保有水量を考慮した上で、溢水量を算出する。</p> <p>また、運転員による手動操作により漏えい停止を行う溢水源に対して、異常の検知、事象の判断、漏えい箇所の特定、漏えい箇所の隔離等により漏えい停止するまでの時間（運転員の状況確認及び隔離操作を含む。）に保守性を考慮して設定し、溢水量を算出するとともに、隔離後の隔離範囲内の系統の保有水量を溢水量に考慮する。</p>	<p>相違理由</p> <p>【大飯】 記載方針の相違 ・女川審査実績の反映</p> <p>設計方針の相違 ・女川は地震起因による溢水の漏えい停止において、自動隔離機能にのみは期待し、手動操作による隔離には期待していない。 ・一方泊では、地震発生後に運転員によるパトロールを実施し、溢水源となり得る機器からの漏えいが確認された場合には手動操作による漏えい停止を実施することから、漏えい検知から隔離操作完了までの時間を保守的に設定し、溢水量を算出している。【伊方3号炉と同様】</p> <p>記載方針の相違 【大飯審査実績の反映】 ・泊と同様に運転員の手動操作による漏えい停止に期待している大飯の記載を踏襲したことから記載方針が異なるが、漏えい停止に期待した場合の溢水量算出の考え方は同じである。</p>

赤字：設備、運用又は体制の相違（設計方針の相違）
 青字：記載箇所又は記載内容の相違（記載方針の相違）
 緑字：記載表現、設備名称の相違（実質的な相違なし）

第9条 溢水による損傷の防止等

大阪発電所3/4号炉	女川原子力発電所2号炉	泊発電所3号炉	相違理由
<p>使用済燃料プールのスロッシングによる溢水量の算出に当たっては、基準地震動による地震力によって生じるスロッシング現象を3次元流動解析により評価し、使用済燃料ピット外へ漏えいする水量を考慮する。</p> <p>また、使用済燃料ピットの初期水位等の評価条件は保守的となるように設定する。</p> <p>水密化区画内には防護対象設備が設置されておらず、かつ、地震起因により水密化区画内で発生が想定される溢水は、区画外へ漏えいしない設計とすることから、防護対象設備への溢水の影響はなく、水密化区画内で発生する溢水は溢水源として想定しない。</p>	<p>基準地震動 S_s による地震力に対して、耐震性が確保されない循環水配管については、伸縮継手の全円周状の破損を想定し、循環水ポンプを停止するまでの間に生じる溢水量を設定する。</p> <p>(2) 使用済燃料プールのスロッシングによる溢水</p> <p>①使用済燃料プールのスロッシングによる溢水源の想定 使用済燃料プールのスロッシングによる溢水については、基準地震動 S_s による地震力により生じる使用済燃料プールのスロッシングによる漏えい水を溢水源として設定する。</p> <p>②使用済燃料プールのスロッシングによる溢水量の設定 使用済燃料プールのスロッシングによる溢水量の算出に当たっては、基準地震動 S_s による地震力により生じるスロッシング現象を3次元流動解析により評価し、使用済燃料プール外へ漏えいする水量を考慮する。</p> <p>また、施設定期検査中の使用済燃料プール、原子炉ウエル及び蒸気乾燥機・気水分離器ピットのスロッシングについても評価を実施する。</p>	<p>基準地震動による地震力に対して、耐震性が確保されない循環水管については、伸縮継手の全円周状の破損を想定し、循環水ポンプを停止するまでの間に生じる溢水量を設定する。</p> <p>(2) 使用済燃料ピットのスロッシングによる溢水</p> <p>① 使用済燃料ピットのスロッシングによる溢水源の想定 使用済燃料ピットのスロッシングによる溢水については、基準地震動による地震力により生じる使用済燃料ピットのスロッシングによる漏えい水を溢水源として設定する。</p> <p>② 使用済燃料ピットのスロッシングによる溢水量の設定 使用済燃料ピットのスロッシングによる溢水量の算出に当たっては、基準地震動による地震力により生じるスロッシング現象を3次元流動解析により評価し、使用済燃料ピット外へ漏えいする水量を考慮する。</p> <p>また、スロッシングによる溢水量の算出では、施設定期検査中の使用済燃料ピット、燃料検査ピット、燃料取替チャンネル及びキャスクピットの水張り状態も考慮する。</p> <p>水密化区画内には防護対象設備が設置されておらず、かつ地震起因により水密化区画内で発生が想定される溢水は、区画外へ漏えいしない設計とすることから、防護対象設備への溢水の影響はなく、水密化区画内で発生する溢水は溢水源として想定しない。</p>	<p>相違理由</p> <p><u>記載方針の相違</u> PWR は原子炉ウエル及び蒸気乾燥機・気水分離器ピットが無いため、使用済燃料ピットに接続される燃料検査ピット等も含めた施設検査中の水張り状態を考慮して溢水量を算出していることを記載している。</p> <p>【大阪】 <u>記載方針の相違</u> ・女川審査実績の反映</p> <p><u>記載方針の相違</u> 泊は閉鎖区画内に設置されたタンク類が多数あり、これらの区画境界の止水性を確保することで水密化区画としている。水密化区画内のタンク類から生じた溢水は区画内に留まるため、溢水源として想定しないことを明記している。（大阪と同じ） 溢水経路の設定の考え方については女川と泊で相違は無い。 （記載は大阪の審査実績を反映）</p>

第9条 溢水による損傷の防止等

大飯発電所3 / 4号炉	女川原子力発電所2号炉	泊発電所3号炉	相違理由
<p>耐震強度評価の具体的な考え方を以下に示す。</p> <ul style="list-style-type: none"> 耐震強度評価に係る応答解析は、基準地震動を用いた動的解析によることとし、機器の応答性状を適切に表現できるモデルを設定する。 その上で、当該機器の据付床の水平方向及び鉛直方向それぞれの床応答を用いて応答解析を行い、それぞれの応答解析結果を適切に組み合わせる。 応答解析に用いる減衰定数は、安全上適切と認められる規格、基準、既往の振動実験、地震観測の調査結果等を考慮して適切な値を定める。 応力評価に当たり、簡易的な手法を用いる場合は評価結果が厳しい箇所については詳細評価を実施することで健全性を確保する。 <p>・基準地震動による発生応力に対する評価基準値は、安全上適切と認められる規格及び基準で規定されている値又は試験等で妥当性が確認されている値を用いる。</p> <p>・バウンダリ機能確保の観点から、設備の実力を反映する場合には規格基準以外の評価基準値の適用も検討する。</p> <p>【別添資料1（2-9-別1-47～49、335～367、71～72、396～414）（2-9-別1 補-349～407）】</p> <p>(4)その他の溢水</p> <p>その他の溢水については、地下水の流入、竜巻による飛来物の衝突による屋外タンクの破損に伴う漏えい等の地震以外の自然現象に伴う溢水、機器の誤作動、弁グランド部、配管フランジ部からの漏えい事象等を想定する。</p> <p>【別添資料1（2-9-別1-4、54、383～395）】</p>	<p>耐震評価の具体的な考え方を以下に示す。</p> <ul style="list-style-type: none"> 構造強度評価に係る応答解析は、基準地震動 S_s を用いた動的解析によることとし、機器の応答性状を適切に表現できるモデルを設定する。 その上で、当該機器の据付床の水平方向及び鉛直方向それぞれの床応答を用いて応答解析を行い、それぞれの応答解析結果を適切に組み合わせる。 応答解析に用いる減衰定数は、安全上適切と認められる規格及び基準、既往の振動実験、地震観測の調査結果等を考慮して適切な値を定める。 応力評価に当たり、簡易的な手法を用いる場合は詳細な評価手法に対して保守性を有するよう留意し、簡易的な手法での評価結果が厳しい箇所については詳細評価を実施することで健全性を確保する。 基準地震動 S_s による地震力に対する発生応力の評価基準値は、安全上適切と認められる規格及び基準で規定されている値又は試験等で妥当性が確認されている値を用いる。 バウンダリ機能確保の観点から、設備の実力を反映する場合には規格基準以外の評価基準値の適用も検討する。 <p>1.7.3.4 その他の溢水</p> <p>その他の溢水については、地下水の流入、降水、屋外タンクの竜巻による飛来物の衝突による破損に伴う漏えい等の地震以外の自然現象に伴う溢水、機器の誤作動、弁グランド部及び配管フランジ部からの漏えい事象等を想定する。</p>	<p>耐震評価の具体的な考え方を以下に示す。</p> <ul style="list-style-type: none"> 構造強度評価に係る応答解析は、基準地震動を用いた動的解析によることとし、機器の応答性状を適切に表現できるモデルを設定する。 その上で、当該機器の据付床の水平方向及び鉛直方向それぞれの床応答を用いて応答解析を行い、それぞれの応答解析結果を適切に組み合わせる。 応答解析に用いる減衰定数は、安全上適切と認められる規格及び基準、既往の振動実験、地震観測の調査結果等を考慮して適切な値を定める。 応力評価に当たり、簡易的な手法を用いる場合は詳細な評価手法に対して保守性を有するよう留意し、簡易的な手法での評価結果が厳しい箇所については詳細評価を実施することで健全性を確保する。 基準地震動による地震力に対する発生応力の評価基準値は、安全上適切と認められる規格及び基準で規定されている値又は試験等で妥当性が確認されている値を用いる。 バウンダリ機能確保の観点から、設備の実力を反映する場合には規格基準以外の評価基準値の適用も検討する。 <p>1.7.3.4 その他の溢水</p> <p>その他の溢水については、地下水の流入、降水、屋外タンクの竜巻による飛来物の衝突による破損に伴う漏えい等の地震以外の自然現象に伴う溢水、機器の誤作動、弁グランド部及び配管フランジ部からの漏えい事象等を想定する。</p>	

赤字：設備、運用又は体制の相違（設計方針の相違）
 青字：記載箇所又は記載内容の相違（記載方針の相違）
 緑字：記載表現、設備名称の相違（実質的な相違なし）

第9条 溢水による損傷の防止等

大飯発電所3 / 4号炉	女川原子力発電所2号炉	泊発電所3号炉	相違理由
<p>1.8.2.3 溢水防護区画及び溢水経路の設定</p> <p>溢水防護に対する溢水防護区画は、防護対象設備が設置されているすべての区画並びに中央制御室及び現場操作が必要な設備へのアクセス通路について設定する。溢水防護区画は壁、扉、堰等又はそれらの組み合わせによって他の区画と分離される区画として設定し、溢水防護区画の水位が最も高くなるように保守的に溢水経路を設定する。</p> <p>現場操作が必要な設備に対しては、必要に応じて環境の温度、放射線量、薬品等による影響を考慮しても、運転員による操作場所までのアクセスが可能な設計とする。</p> <p>具体的には、溢水防護区画内で発生する溢水に対しては、床ドレン、床面開口部及び床貫通部、壁貫通部、扉から他区画への流出は想定しない条件で溢水経路を設定し、溢水防護区画内の溢水水位を算出する。ただし、床ドレン、床面開口部及び床貫通部、壁貫通部、扉から流出することを定量的に確認できる場合は他区画への流出を期待する。</p> <p>溢水防護区画外で発生する溢水に対しては、床ドレン、天井面開口部及び貫通部、壁貫通部、扉から溢水防護区画内への流入を想定した条件で溢水経路を設定し、溢水防護区画内の溢水水位を設定する。ただし、床ドレン、天井面開口部及び貫通部、壁貫通部、扉に流入防止対策が施されている場合は溢水防護区画外からの流入を考慮しない。</p> <p>上層階の溢水は階段あるいは機器ハッチを經由して下層階へ伝播する。</p>	<p>1.7.4 溢水防護区画及び溢水経路を設定するための方針</p> <p>(1) 溢水防護区画の設定</p> <p>溢水防護に対する評価対象区画を溢水防護区画とし、溢水防護対象設備が設置されている全ての区画並びに中央制御室及び現場操作が必要な設備へのアクセス通路について設定する。溢水防護区画は壁、扉、堰、床段差等、又はそれらの組み合わせによって他の区画と分離される区画として設定し、溢水防護区画を構成する壁、扉、堰、床段差等については、現場の設備等の設置状況を踏まえ、溢水の伝播に対する評価条件を設定する。</p> <p>(2) 溢水経路の設定</p> <p>溢水影響評価において考慮する溢水経路は、溢水防護区画とその他の区画との間における伝播経路となる扉、壁貫通部、天井貫通部、床面貫通部、床ドレン等の接続状況及びこれらに対する溢水防護措置を踏まえ、溢水防護区画内の水位が最も高くなるよう保守的に設定する。</p> <p>具体的には、溢水防護区画内で発生する溢水に対しては、床ドレン、貫通部及び扉から他区画への流出は想定しない（床ファンネル、機器ハッチ、開口扉等、定量的に他区画への流出を確認できる場合は除く。）保守的な条件で溢水経路を設定し、溢水防護区画内の溢水水位を算出する。</p> <p>溢水防護区画外で発生する溢水に対しては、床ドレン、開口部、貫通部及び扉を通じた溢水防護区画内への流入が最も多くなるよう（流入防止対策が施されている場合は除く。）保守的な条件で溢水経路を設定し、溢水防護区画内の溢水水位を算出する。</p> <p>なお、上層階から下層階への伝播に関しては、全量が伝播するものとする。</p>	<p>1.7.4 溢水防護区画及び溢水経路を設定するための方針</p> <p>(1) 溢水防護区画の設定</p> <p>溢水防護に対する評価対象区画を溢水防護区画とし、溢水防護対象設備が設置されている全ての区画並びに中央制御室及び現場操作が必要な設備へのアクセス通路について設定する。溢水防護区画は壁、扉、堰、床段差等、又はそれらの組み合わせによって他の区画と分離される区画として設定し、溢水防護区画を構成する壁、扉、堰、床段差等については、現場の設備等の設置状況を踏まえ、溢水の伝播に対する評価条件を設定する。</p> <p>(2) 溢水経路の設定</p> <p>溢水影響評価において考慮する溢水経路は、溢水防護区画とその他の区画との間における伝播経路となる扉、壁貫通部、天井貫通部、床面貫通部、床ドレン等の接続状況及びこれらに対する溢水防護措置を踏まえ、溢水防護区画内の水位が最も高くなるよう保守的に設定する。</p> <p>具体的には、溢水防護区画内で発生する溢水に対しては、床ドレン、開口部、貫通部及び扉から他区画への流出は想定しない（定量的に他区画への流出を確認できる開口部は除く。）保守的な条件で溢水経路を設定し、溢水防護区画内の溢水水位を算出する。</p> <p>溢水防護区画外で発生する溢水に対しては、床ドレン、開口部、貫通部及び扉を通じた溢水防護区画内への流入が最も多くなるよう（流入防止対策が施されている場合は除く。）保守的な条件で溢水経路を設定し、溢水防護区画内の溢水水位を算出する。</p> <p>上層階の溢水は階段あるいは機器ハッチを經由して下層階へ伝播するものとし、上層階から下層階への伝播に関しては、全量が伝播するものとする。</p>	<p>【大飯】 記載方針の相違 ・女川審査実績の反映</p> <p>【大飯】 記載箇所の相違 ・泊及び女川は、「1.7.5 溢水防護対象設備を防護するための設計方針」に当該内容を記載している。</p> <p>記載方針の相違 ・泊は床ドレン、床面開口部及び機器ハッチから他区画への流出は考慮しない条件で溢水経路を設定しているが、床面開口部については定量的に他区画への流出を確認できる場合は流出を考慮していることから、記載内容が異なる。</p> <p>・女川も泊も、定量的に他区画への流出を確認出来る場合のみ、溢水防護区画内で生じる溢水が、他区画に流出する評価条件を記載していることに相違は無い。</p> <p>記載方針の相違 (大飯審査実績の反映) ・泊は床面に設置された機器ハッチによる止水には期待しておらず、ハッチから下階に溢水が伝播する条件としていることから、当該記載をしている。(先行PWRと同様)</p>

赤字：設備、運用又は体制の相違（設計方針の相違）
 青字：記載箇所又は記載内容の相違（記載方針の相違）
 緑字：記載表現、設備名称の相違（実質的な相違なし）

第9条 溢水による損傷の防止等

大飯発電所3/4号炉	女川原子力発電所2号炉	泊発電所3号炉	相違理由
<p>溢水経路を構成する壁、扉、堰等は、基準地震動による地震力に対し健全性を確認できる場合は溢水の伝播防止を期待する。溢水が長期間滞留する水密区画境界の壁にひび割れが生じる場合は、ひび割れからの浸水量を算出し溢水評価に影響を与えないことを確認する方針とする。</p> <p>貫通部に実施した流出及び流入防止対策は、基準地震動による地震力に対し健全性を確認できる場合は溢水の伝播防止を期待する。</p> <p>消火活動により区画の扉を開放する場合は、開放した扉からの消火水の伝播を考慮する。</p> <p>なお、溢水の影響を受けて防護対象設備の安全機能を損なうおそれがある高さ（以下「機能喪失高さ」という。）、溢水防護区画を構成する壁、扉、堰等については、現場の設備等の設置状況を踏まえ、評価条件を設定する。</p> <p>防護対象設備の機能喪失高さの考え方を第1.8.6表に示す。</p> <p>【別添資料1（2-9-別1-13～15、126～155）】</p>	<p>溢水経路を構成する壁、扉、堰、床段差等は、基準地震動S_sによる地震力等の溢水の要因となる事象に伴い生じる荷重や環境に対し、必要な健全性を維持できるとともに、保守管理及び水密扉閉止等の運用を適切に実施することにより溢水の伝播を防止できるものとする。なお、溢水が長期間滞留する区画境界の壁にひび割れが生じる場合は、ひび割れからの浸水量を算出し、溢水評価に影響を与えないことを確認する。</p> <p>また、貫通部に実施した流出及び流入防止対策も同様に、基準地震動S_sによる地震力等の溢水の要因となる事象に伴い生じる荷重や環境に対し、必要な健全性を維持できるとともに、保守管理を適切に実施することにより溢水の伝播を防止できるものとする。</p> <p>なお、火災により貫通部の止水機能が損なわれる場合には、当該貫通部からの消火水の流入を考慮する。</p> <p>消火活動により区画の扉を開放する場合は、開放した扉からの消火水の伝播を考慮する。</p> <p>また、施設定期検査作業に伴う溢水防護対象設備の待機除外や扉の開放等、プラントの保守管理上やむを得ぬ措置の実施により、影響評価上設定したプラント状態と一時的に異なる状態となった場合も想定する。</p> <p>具体的には、プラント停止中のスロッシングの発生やハッチ開放時における溢水影響について評価を行い、ハッチ開放時の堰の設置により、溢水影響が他に及ばない運用を行う。</p>	<p>溢水経路を構成する壁、扉、堰、床段差等は、基準地震動による地震力等の溢水の要因となる事象に伴い生じる荷重や環境に対し、必要な健全性を維持できるとともに、保守管理及び水密扉閉止等の運用を適切に実施することにより溢水の伝播を防止できるものとする。なお、溢水が長期間滞留する区画境界の壁にひび割れが生じる場合は、ひび割れからの浸水量を算出し、溢水評価に影響を与えないことを確認する。</p> <p>また、貫通部に実施した流出及び流入防止対策も同様に、基準地震動による地震力等の溢水の要因となる事象に伴い生じる荷重や環境に対し、必要な健全性を維持できるとともに、保守管理を適切に実施することにより溢水の伝播を防止できるものとする。</p> <p>なお、火災により貫通部の止水機能が損なわれる場合には、当該貫通部からの消火水の流入を考慮する。</p> <p>消火活動により区画の扉を開放する場合は、開放した扉からの消火水の伝播を考慮する。</p> <p>また、定期事業者検査作業に伴う溢水防護対象設備の待機除外や扉の開放等、プラントの保守管理上やむを得ぬ措置の実施により、影響評価上設定したプラント状態と一時的に異なる状態となった場合も想定する。</p> <p>具体的には、プラント停止中のスロッシングの発生やハッチ開放時における溢水影響について評価を行い、溢水防護対象設備が安全機能を損なわないことを確認する。</p>	<p>【大飯】 記載方針の相違 ・女川審査実績の反映</p> <p>記載表現の相違 設計方針の相違 ・女川は溢水影響評価で溢水経路として想定していないハッチについて、定期検査時等にハッチが開放されることを考慮し、ハッチ開放時には堰を設置する等の運用を定めている。 ・泊の溢水評価では、床面に設置されたハッチによる止水には期待しておらず、ハッチから下階に溢水が伝播する条件として浸水評価を実施している。そのため、施設定期検査作業時であってもハッチの開閉状態が評価に影響することは無く、女川とは異なり施設定期検査作業時にハッチを溢水経路としないための運用は定める必要がない。 (先行PWRと同様)</p>

第9条 溢水による損傷の防止等

大飯発電所3 / 4号炉	女川原子力発電所2号炉	泊発電所3号炉	相違理由
<p>1.8.2.4 防護対象設備設置建屋内における溢水評価に関する設計方針</p> <p>想定破損による溢水、消火水の放水による溢水、地震起因による溢水に対して、防護対象設備が以下に示す没水、被水及び蒸気の影響を受けて、安全機能を損なうことのない設計とする。</p> <p>また、発生した溢水については、溢水の流入状態、溢水源からの距離、運転員のアクセス等により一時的な水位変動が生じることが考えられることから、防護対象設備の機能喪失高さは、発生した溢水水位に対して裕度を確保する設計とする。</p> <p>具体的には、防護対象設備に対して溢水防護区画ごとに算出される溢水水位にゆらぎの影響を踏まえた裕度 100mm を確保する。</p> <p style="text-align: center;">【別添資料1 (2-9-別1-4) (2-9-別1 補-4、547～554)】</p> <p>1.8.2.4.1 想定破損による溢水影響に対する設計方針</p> <p>想定される配管の破損形状に基づいた没水、被水及び蒸気の影響により防護対象設備が安全機能を損なうことのない設計とする。</p> <p>(1) 没水による影響に対する設計方針</p> <p>高エネルギー配管の没水評価では、完全全周破断による溢水を想定し溢水量を算出する。</p> <p>低エネルギー配管の没水評価では、貫通クラックによる溢水を想定し溢水量を算出する。ただし、応力評価結果より一次+二次応力 S_n が許容応力 S_a に対して判定条件 ($S_n \leq 0.4S_a$) を満足する配管については破損を想定しない。</p>	<p>1.7.5 溢水防護対象設備を防護するための設計方針</p> <p>想定破損による溢水、消火水の放水による溢水、地震起因による溢水及びその他の溢水に対して、溢水防護対象設備が以下に示す没水、被水及び蒸気の影響を受けても、発電用原子炉を高温停止でき、引き続き低温停止及び放射性物質の閉じ込め機能を維持できる設計とする。また、停止状態にある場合は、引き続きその状態を維持できる設計とするとともに、使用済燃料プールのスロッシングにおける水位低下を考慮しても、使用済燃料プールの冷却機能及び使用済燃料プールへの給水機能等が維持できる設計とする。</p> <p>また、溢水評価において、現場操作が必要な設備に対しては、必要に応じて区画の溢水水位、環境の温度及び放射線量を考慮しても、運転員による操作場所までのアクセスが可能な設計とする。</p> <p>1.7.5.1 没水の影響に対する設計方針</p> <p>(1) 没水の影響に対する評価方針</p> <p>「1.7.2 考慮すべき溢水事象」にて設定した溢水源から発生する溢水量と「1.7.4 溢水防護区画及び溢水経路を設定するための方針」にて設定した溢水防護区画及び溢水経路から算出した溢水水位に対し、溢水防護対象設備が安全機能を損なうおそれがないことを評価する。</p> <p>具体的には、以下に示す要求のいずれかを満足していれば溢水防護対象設備が安全機能を損なうおそれはない。</p>	<p>1.7.5 溢水防護対象設備を防護するための設計方針</p> <p>想定破損による溢水、消火水の放水による溢水、地震起因による溢水及びその他の溢水に対して、溢水防護対象設備が以下に示す没水、被水及び蒸気の影響を受けても、発電用原子炉を高温停止でき、引き続き低温停止及び放射性物質の閉じ込め機能を維持できる設計とする。また、停止状態にある場合は、引き続きその状態を維持できる設計とするとともに、使用済燃料ピットのスロッシングにおける水位低下を考慮しても、使用済燃料ピットの冷却機能及び使用済燃料ピットへの給水機能等が維持できる設計とする。</p> <p>また、溢水評価において、現場操作が必要な設備に対しては、必要に応じて区画の溢水水位、環境の温度及び放射線量を考慮しても、運転員による操作場所までのアクセスが可能な設計とする。</p> <p>1.7.5.1 没水の影響に対する設計方針</p> <p>(1) 没水の影響に対する評価方針</p> <p>「1.7.2 考慮すべき溢水事象」にて設定した溢水源から発生する溢水量と「1.7.4 溢水防護区画及び溢水経路を設定するための方針」にて設定した溢水防護区画及び溢水経路から算出した溢水水位に対し、溢水防護対象設備が安全機能を損なうおそれがないことを評価する。</p> <p>具体的には、以下に示す要求のいずれかを満足していれば溢水防護対象設備が安全機能を損なうおそれはない。</p>	<p>相違理由</p> <p>【大飯】 記載方針の相違 ・女川審査実績の反映</p> <p>【大飯】 記載箇所の相違 ・泊及び女川は、「1.7.5.1 没水の影響に対する設計方針」に当該内容を記載している。</p> <p>【大飯】 記載方針の相違 ・女川審査実績の反映</p>

赤字：設備、運用又は体制の相違（設計方針の相違）
 青字：記載箇所又は記載内容の相違（記載方針の相違）
 緑字：記載表現、設備名称の相違（実質的な相違なし）

第9条 溢水による損傷の防止等

大飯発電所3/4号炉	女川原子力発電所2号炉	泊発電所3号炉	相違理由
<p>算出された溢水量、設定した溢水防護区画及び溢水経路から算出した溢水水位に対し、防護対象設備が安全機能を損なうことのない設計とする。</p> <p>具体的には、以下に示す設計方針のいずれかを満足することで、防護対象設備が安全機能を損なうことのない設計とする。また、いずれの設計方針も満足しない場合は、壁、扉、堰等による没水対策を実施する。</p> <p>a. 溢水水位が防護対象設備の機能喪失高さを上回らないこと。</p> <p>b. 防護対象設備が多重性又は多様性を有しており、各々が別区画に設置され、同時に安全機能を損なうことのないこと。</p> <p>c. 溢水が到達する前に、各々の系統で閉止を期待する弁が自動閉止するために、当該系統の隔離状態が維持されること。</p> <p>d. 当該系統の想定破損発生時に没水する防護対象設備に機能要求がないこと。</p> <p>なお、防護対象設備の機能喪失高さは、発生した溢水水位に対して裕度を確保する設計とする。</p> <p>【別添資料1（2-9-別1-22～32、158～210） （2-9-別1 補-76～169）】</p> <p>【島根2号炉】2.5.1 没水の影響に対する設計方針（抜粋） p9条-14 機能喪失高さは実力高さ（各溢水防護対象機器等の機能喪失部位の高さ）に余裕を考慮した評価高さを基本とするが、評価高さが没水する場合には、機能喪失高さの実力値である個別測定した高さを用いて評価する。</p>	<p>a. 発生した溢水による水位が、溢水の影響を受けて溢水防護対象設備の安全機能を損なうおそれがある高さ（以下「機能喪失高さ」という。）を上回らないこと。このとき、溢水による水位の算出に当たっては、区画の床勾配、区画面積、系統保有水量、流入状態、溢水源からの距離、人員のアクセス等による一時的な水位変動を考慮し、保有水量や伝播経路の設定において十分な保守性を確保するとともに、人員のアクセッスルートにおいて発生した溢水による水位に対して100mm以上の裕度が確保されていることとする。なお、区画の床勾配については、設計上の最大水上高さ55mmを機能喪失高さに考慮して裕度を確保する設計とする。区画面積については、躯体寸法から算出した床面積に対して、機器占有率に応じた係数を乗じることによって裕度を確保する。系統保有水量については、公称値による算出結果に10%を加味することで裕度を確保する。さらに、溢水防護区画への資機材の持ち込み等による床面積への影響を考慮することとする。</p> <p>機能喪失高さについては、溢水防護対象設備の各付属品の設置状況も踏まえ、没水によって安全機能を損なうおそれのある最低の高さを設定する。</p> <p>溢水防護対象設備の機能喪失高さ設定における考え方の例を第1.7-2表に示す。</p> <p>b. 溢水防護対象設備が多重性又は多様性を有しており、各々が同時に溢水の影響を受けないような別区画に設置され、同時に安全機能を損なうことのないこと。</p> <p>その際、溢水の影響により発電用原子炉に外乱が及び、かつ、安全保護系、原子炉停止系の作動を要</p>	<p>a. 発生した溢水による水位が、溢水の影響を受けて溢水防護対象設備の安全機能を損なうおそれがある高さ（以下「機能喪失高さ」という。）を上回らないこと。このとき、溢水による水位の算出に当たっては、区画の床勾配、区画面積、系統保有水量、流入状態、溢水源からの距離、人員のアクセス等による一時的な水位変動を考慮し、保有水量や伝播経路の設定において十分な保守性を確保するとともに、人員のアクセッスルートにおいて発生した溢水による水位に対して100mm以上の裕度が確保されていることとする。なお、区画の床勾配については、設計上の最大水上高さ50mmを機能喪失高さに考慮して裕度を確保する設計とする。区画面積については、躯体寸法から算出した床面積に対して、現場測定により確認した欠損面積を差引くことで算定し、欠損面積に対して一律に係数を乗じることによって裕度を確保する。系統保有水量については、公称値による算出結果に10%を加味することで裕度を確保する。さらに、溢水防護区画への資機材の持ち込み等による床面積への影響を考慮することとする。</p> <p>機能喪失高さについては、溢水防護対象設備の各付属品の設置状況も踏まえ、没水によって安全機能を損なうおそれのある最低の高さを設定する。</p> <p>機能喪失高さは実力高さ（各溢水防護対象機器等の機能喪失部位の高さ）に余裕を考慮した評価高さを基本とするが、評価高さが没水する場合には、機能喪失高さの実力値である個別測定した高さを用いて評価する。</p> <p>溢水防護対象設備の機能喪失高さ設定における考え方の例を第1.7.2表に示す。</p> <p>b. 溢水防護対象設備が多重性又は多様性を有しており、各々が同時に溢水の影響を受けないような別区画に設置され、同時に安全機能を損なうことのないこと。</p> <p>その際、溢水の影響により発電用原子炉に外乱が及び、かつ、安全保護系、原子炉停止系の作動を要</p>	<p>【大飯】 記載方針の相違 ・女川審査実績の反映</p> <p>設計方針の相違 ・プラント設計の相違により最大水上高さが異なる。床勾配を考慮して裕度を確保する設計としていることに相違は無い。</p> <p>設計方針の相違 ・泊では、区画面積及び区画内にある基礎等のコンクリート構造物は建築図面より算出し、評価に用いる滞留面積が現場の実態に即した精緻なものとなるよう、常設機器等の欠損面積は現場実測により算出している。 ・また、女川は床面積に対する機器占有率に応じた係数を乗じることによって裕度を確保しているのに対し、泊は全区画の欠損面積を一律に割り増しすることで保守性を確保している。（大飯3/4号炉、美浜3号炉、高浜1/2/3/4号炉と同様）</p> <p>設計方針の相違 ・泊では評価ガイドの要求に則り、機能喪失高さは、保守的に機能喪失すると仮定した高さである「実力高さ（基本設定箇所）」を標準としているが、実力高さで没水してしまう機器については「評価高さ（個別測定箇所）」を適用している。 ・上記の機能喪失高さの設定方針は、先行審査プラントである柏崎6、7号炉及び島根2号炉で実績があり、女川2号炉においても、溢水水位に対して防護対象設備の機能喪失高さの裕度が小さい場合には、実際の機能喪失高さを実測することで実際には十分な裕度が確保されていることを確認している。</p>

赤字：設備、運用又は体制の相違（設計方針の相違）
 青字：記載箇所又は記載内容の相違（記載方針の相違）
 緑字：記載表現、設備名称の相違（実質的な相違なし）

第9条 溢水による損傷の防止等

大飯発電所3 / 4号炉	女川原子力発電所2号炉	泊発電所3号炉	相違理由
	<p>求される場合には、その溢水の影響を考慮した上で、安全評価指針に基づき必要な機器の単一故障を考慮し、発生が予想される運転時の異常な過渡変化又は設計基準事故について安全解析を行うこと。</p> <p>（第1.7-2表 溢水防護対象設備の機能喪失高さ設定の考え方（例示））</p> <p>(2) 没水の影響に対する防護設計方針 溢水防護対象設備が没水により安全機能を損なうおそれがある場合には、以下に示すいずれか又は組み合わせの対策を行うことにより、安全機能を損なわない設計とする。</p> <p>① 溢水源又は溢水経路に対する対策</p> <p>a. 漏えい検知システム等により溢水の発生を早期に検知し、中央制御室からの遠隔操作（自動又は手動）又は現場操作により漏えい箇所を早期に隔離できる設計とする。</p> <p>b. 溢水防護区画外の溢水に対して、壁、扉、堰等による流入防止対策を図り溢水の流入を防止する設計とする。 流入防止対策として設置する壁、扉、堰等は、溢水により発生する水位や水圧に対して流入防止機能が維持できるとともに、基準地震動 S_s による地震力等の溢水の要因となる事象に伴い生じる荷重や環境に対して必要な当該機能が損なわれない設計とする。</p> <p>c. 想定破損による溢水に対しては、破損を想定する配管について、補強工事等の実施により発生応力を低減し、溢水源から除外することにより溢水量を低減する。</p> <p>d. 地震起因による溢水に対しては、破損を想定する機器について耐震対策工事を実施することにより基準地震動 S_s による地震力に対して耐震性を確保する設計とし、溢水源から除外することにより溢水量を低減する。</p>	<p>求される場合には、その溢水の影響を考慮した上で、安全評価指針に基づき必要な機器の単一故障を考慮し、発生が予想される運転時の異常な過渡変化又は設計基準事故について安全解析を行うこと。</p> <p>(2) 没水の影響に対する防護設計方針 溢水防護対象設備が没水により安全機能を損なうおそれがある場合には、以下に示すいずれか又は組み合わせの対策を行うことにより、安全機能を損なわない設計とする。</p> <p>① 溢水源又は溢水経路に対する対策</p> <p>a. 漏えい検知システム等により溢水の発生を早期に検知し、中央制御室からの遠隔操作（自動又は手動）又は現場操作により漏えい箇所を早期に隔離できる設計とする。</p> <p>b. 溢水防護区画外の溢水に対して、壁、扉、堰等による流入防止対策を図り溢水の流入を防止する設計とする。 流入防止対策として設置する壁、扉、堰等は、溢水により発生する水位や水圧に対して流入防止機能が維持できるとともに、基準地震動による地震力等の溢水の要因となる事象に伴い生じる荷重や環境に対して必要な当該機能が損なわれない設計とする。</p> <p>c. 想定破損による溢水に対しては、破損を想定する配管について、補強工事等の実施により発生応力を低減し、溢水源から除外又は想定溢水量を低減することにより溢水による影響が発生しない設計とする。</p> <p>d. 地震起因による溢水に対しては、破損を想定する機器について耐震対策工事を実施することにより基準地震動による地震力に対して耐震性を確保する設計とし、溢水源から除外することにより溢水量を低減する。</p>	<p>記載箇所の相違 女川の第1.7-2表は、泊は資料の最終段に記載しているため、比較表後段の9-49頁に記載している。</p> <p>設計方針の相違 泊では評価ガイドに従い、高エネルギー配管（補助蒸気系統、蒸気発生器ブローダウン系統（主蒸気管室以外）及び主蒸気系統（主蒸気管室以外））の応力評価を実施し、応力評価の結果により、発生応力 S_n が許容応力 S_a の0.4倍を超え0.8倍以下であれば破損形態を低エネルギー配管相当である貫通クラックとして想定し、発生応力 S_n が許容応力 S_a の0.4倍以下であれば、破損は想定していない。</p>

第9条 溢水による損傷の防止等

大飯発電所3/4号炉	女川原子力発電所2号炉	泊発電所3号炉	相違理由
<p>【島根2号炉】2.3.1 没水の影響に対する防護設計方針 (抜粋) p9条・別添1-2-3</p> <p>e. その他の溢水のうち機器の誤作動や弁グランド部、配管フランジ部からの漏えい事象等に対しては、漏えい検知器による早期検知や床目皿からの排水等により、溢水防護対象設備の安全機能が損なわれない設計とする。</p>	<p>e. その他の溢水のうち機器の誤作動や弁グランド部、配管フランジ部からの漏えい事象等に対しては、漏えい検知システムや床ドレンファンネルからの排水等により早期に検知し、溢水防護対象設備の安全機能が損なわれない設計とする。</p> <p>② 溢水防護対象設備に対する対策</p> <p>a. 溢水防護対象設備の設置高さを嵩上げし、評価の各段階における保守性と併せて考慮した上で、溢水防護対象設備の機能喪失高さが、発生した溢水による水位を十分な裕度を持って上回る設計とする。</p> <p>b. 溢水防護対象設備周囲に浸水防止堰を設置し、溢水防護対象設備が没水しない設計とする。設置する浸水防止堰については、溢水により発生する水位や水圧に対して流入防止機能が維持できる設計とするとともに、溢水の要因となる地震や火災等により生じる環境や荷重条件に対して当該機能が損なわれない設計とする。</p> <p>1.7.5.2 被水影響に対する設計方針</p> <p>(1) 被水の影響に対する評価方針</p> <p>「1.7.2 考慮すべき溢水事象」にて設定した溢水源からの直線軌道及び放物線軌道の飛散による被水並びに天井面の開口部又は貫通部からの被水の影響を受ける範囲内にある溢水防護対象設備が被水により安全機能を損なうおそれがないことを評価する。</p> <p>具体的には、以下に示す要求のいずれかを満足していれば溢水防護対象設備が安全機能を損なうおそれはない。</p> <p>a. 溢水防護対象設備があらゆる方向からの水の飛まつによっても有害な影響を生じないよう、以下に示すいずれかの保護構造を有していること。</p> <p>(a) 「JIS C 0920 電気機械器具の外郭による保護等級(IPコード)」における第二特性数字4以上相当の保護等級を有すること。</p> <p>(b) 実機での被水条件を考慮しても安全機能を損なわないことを被水試験等により確認した保護力</p>	<p>e. その他の溢水のうち機器の誤作動や弁グランド部、配管フランジ部からの漏えい事象等に対しては、漏えい検知器による早期検知や床目皿からの排水等により、溢水防護対象設備の安全機能が損なわれない設計とする。</p> <p>② 溢水防護対象設備に対する対策</p> <p>a. 溢水防護対象設備の設置高さを嵩上げし、評価の各段階における保守性と併せて考慮した上で、溢水防護対象設備の機能喪失高さが、発生した溢水による水位を十分な裕度を持って上回る設計とする。</p> <p>b. 溢水防護対象設備周囲に浸水防止堰を設置し、溢水防護対象設備が没水しない設計とする。設置する浸水防止堰については、溢水により発生する水位や水圧に対して流入防止機能が維持できる設計とするとともに、溢水の要因となる地震や火災等により生じる環境や荷重条件に対して当該機能が損なわれない設計とする。</p> <p>1.7.5.2 被水影響に対する設計方針</p> <p>(1) 被水の影響に対する評価方針</p> <p>「1.7.2 考慮すべき溢水事象」にて設定した溢水源からの直線軌道及び放物線軌道の飛散による被水並びに天井面の開口部又は貫通部からの被水の影響を受ける範囲内にある溢水防護対象設備が被水により安全機能を損なうおそれがないことを評価する。</p> <p>具体的には、以下に示す要求のいずれかを満足していれば溢水防護対象設備が安全機能を損なうおそれはない。</p> <p>a. 溢水防護対象設備があらゆる方向からの水の飛まつによっても有害な影響を生じないよう、以下に示すいずれかの保護構造を有していること。</p> <p>(a) 「JIS C 0920 電気機械器具の外郭による保護等級(IPコード)」における第二特性数字4以上相当の保護等級を有すること。</p> <p>(b) 実機での被水条件を考慮しても安全機能を損なわないことを被水試験等により確認した保護力</p>	<p>記載方針の相違</p> <p>島根2号炉審査実績の反映</p> <p>【大飯】</p> <p>記載方針の相違</p> <p>・女川審査実績の反映</p>
<p>(2) 被水による影響に対する設計方針</p> <p>溢水源となる機器からの直線軌道及び放物線軌道の飛散による被水又は天井面開口部若しくは貫通部からの被水による影響を受けて、防護対象設備が安全機能を損なうことのない設計とする。ここで、溢水防護区内において、被水による影響を評価するための区画を評価対象区画という。</p> <p>a. 評価対象区画に流体を内包する機器が設置されている場合は、防護対象設備に対し被水防護措置がなされていること。</p> <p>b. 評価対象区画に流体を内包する機器が設置されていない場合は、天井面に開口部又は貫通部が存在しないこと。</p> <p>c. 評価対象区画に流体を内包する機器が設置されておらず、かつ、天井面に開口部又は貫通部</p>			

第9条 溢水による損傷の防止等

大飯発電所3 / 4号炉	女川原子力発電所2号炉	泊発電所3号炉	相違理由
<p>が存在する場合は、当該開口部及び貫通部に密封処理等の流出防止対策がなされていること。</p> <p>d. 評価対象区画に流体を内包する機器が設置されておらず、天井面に開口部又は貫通部が存在し、かつ、当該開口部及び貫通部に密封処理等の流出防止対策がなされていない場合にあっては、防護対象設備に対し被水防護措置がなされていること。</p> <p>e. 上記a.～d.を満足しない場合は、防護対象設備が防滴仕様であること。</p> <p>f. 上記a.～e.を満足しない場合は、被水防護対策を実施する。</p> <p>ただし、多重性又は多様性を有し各々を別区画に設置している防護対象設備で、同時にその機能を失わない場合は、機能が維持されるものとする。</p> <p>なお、被水評価において、保護カバーやパッキンにより安全機能を損なうことのない設計としている設備については、実機での被水条件を考慮しても安全機能を損なうことのないことを被水試験により確認する方針とする。</p> <p>保護カバー等の概要を第1.8.1図に示す。</p> <p>【別添資料1（2-9-別1-33～38、211～232） （2-9-別1補-459～481）】</p>	<p>パーやパッキン等による被水防護措置がなされていること。</p> <p>b. 溢水防護対象設備が多重性又は多様性を有しており、各々が同時に溢水の影響を受けないような別区画に設置され、同時に安全機能を損なうことのないこと。</p> <p>その際、溢水の影響により発電用原子炉に外乱が及び、かつ、安全保護系、原子炉停止系の作動を要求される場合には、その溢水の影響を考慮した上で、安全評価指針に基づき必要な機器の単一故障を考慮し、発生が予想される運転時の異常な過渡変化又は設計基準事故について安全解析を行うこと。</p> <p>(2) 被水の影響に対する防護設計方針</p> <p>溢水防護対象設備が被水により安全機能を損なうおそれがある場合には、以下に示すいずれか又は組み合わせの対策を行うことにより、安全機能を損なわない設計とする。</p> <p>①溢水源又は溢水経路に対する対策</p> <p>a. 溢水防護区画外の溢水に対して、壁、扉、堰等による流入防止対策を図り溢水の流入を防止することにより被水の影響が発生しない設計とする。</p> <p>流入防止対策として設置する壁、扉、堰等は、溢水により発生する水位や水圧に対して流入防止機能が維持できるとともに、基準地震動S_sによる地震力等の溢水の要因となる事象に伴い生じる荷重や環境に対して必要な当該機能が損なわれない設計とする。</p> <p>b. 想定破損による溢水に対しては、破損を想定する配管について、補強工事等の実施により発生応力を低減し、溢水源から除外することにより被水の影響が発生しない設計とする。</p> <p>c. 地震起因による溢水に対しては、破損を想定する機器について耐震対策工事を実施することにより基準地震動S_sによる地震力に対して耐震性を確保する設計とし、溢水源から除外することにより被水の影響が発生しない設計とする。</p>	<p>パーやパッキン等による被水防護措置がなされていること。</p> <p>b. 溢水防護対象設備が多重性又は多様性を有しており、各々が同時に溢水の影響を受けないような別区画に設置され、同時に安全機能を損なうことのないこと。</p> <p>その際、溢水の影響により発電用原子炉に外乱が及び、かつ、安全保護系、原子炉停止系の作動を要求される場合には、その溢水の影響を考慮した上で、安全評価指針に基づき必要な機器の単一故障を考慮し、発生が予想される運転時の異常な過渡変化又は設計基準事故について安全解析を行うこと。</p> <p>(2) 被水の影響に対する防護設計方針</p> <p>溢水防護対象設備が被水により安全機能を損なうおそれがある場合には、以下に示すいずれか又は組み合わせの対策を行うことにより、安全機能を損なわない設計とする。</p> <p>① 溢水源又は溢水経路に対する対策</p> <p>a. 溢水防護区画外の溢水に対して、壁、扉、堰等による流入防止対策を図り溢水の流入を防止することにより被水の影響が発生しない設計とする。</p> <p>流入防止対策として設置する壁、扉、堰等は、溢水により発生する水位や水圧に対して流入防止機能が維持できるとともに、基準地震動による地震力等の溢水の要因となる事象に伴い生じる荷重や環境に対して必要な当該機能が損なわれない設計とする。</p> <p>b. 想定破損による溢水に対しては、破損を想定する配管について、補強工事等の実施により発生応力を低減し、溢水源から除外することにより被水の影響が発生しない設計とする。</p> <p>c. 地震起因による溢水に対しては、破損を想定する機器について耐震対策工事を実施することにより基準地震動による地震力に対して耐震性を確保する設計とし、溢水源から除外することにより被水の影響が発生しない設計とする。</p>	

第9条 溢水による損傷の防止等

大阪発電所3 / 4号炉	女川原子力発電所2号炉	泊発電所3号炉	相違理由
<p>(3) 蒸気による影響に対する設計方針</p> <p>溢水源となる配管のうち高エネルギー配管に対して、一般部については応力評価に応じて貫通クラック又は完全全周破断、ターミナルエンドについては完全全周破断を想定し、蒸気の影響を受けて防護対象設備が安全機能を損なうことのない設計とする。</p> <p>a. 蒸気拡散影響に対する設計方針</p> <p>防護対象設備に対する、漏えい蒸気の拡散による影響を確認するために、熱流体解析コード（GOTHICコード）を用い、実機を模擬した空調条件や解析区画を設定して解析を実施する。</p>	<p>d. 消火水の放水による溢水に対しては、溢水防護対象設備が設置されている溢水防護区画において固定式消火設備等の水消火を行わない消火手段を採用することにより、被水の影響が発生しない設計とする。</p> <p>また、水消火を行う場合には、水消火による被水の影響を最小限にとどめるため、溢水防護対象設備に対して不用意な放水を行わないことを消火活動における運用及び留意事項として「火災防護計画」に定める。</p> <p>②溢水防護対象設備に対する対策</p> <p>a. 「JIS C 0920 電気機械器具の外郭による保護等級（IPコード）」における第二特性数字4以上相当の保護等級を有する機器への取替を行う。</p> <p>b. 溢水防護対象設備に対し、実機での被水条件を考慮しても安全機能を損なわないことを被水試験等により確認した保護カバーやパッキン等による被水防護措置を行う。</p> <p>1.7.5.3 蒸気放出の影響に対する設計方針</p> <p>(1) 蒸気放出の影響に対する評価方針</p> <p>「1.7.2 考慮すべき溢水事象」にて設定した溢水源からの漏えい蒸気の直接噴出及び拡散による影響を受ける範囲内にある溢水防護対象設備が蒸気放出の影響により安全機能を損なうおそれがないことを評価する。</p> <p>具体的には、以下に示す要求のいずれかを満足していれば溢水防護対象設備が安全機能を損なうおそれはない。</p>	<p>d. 消火水の放水による溢水に対しては、溢水防護対象設備が設置されている溢水防護区画においてガス消火設備による水消火を行わない消火手段を採用することにより、被水の影響が発生しない設計とする。</p> <p>また、水消火を行う場合には、水消火による被水の影響を最小限にとどめるため、溢水防護対象設備に対して不用意な放水を行わないことを消火活動における運用及び留意事項として「火災防護計画」に定める。</p> <p>② 溢水防護対象設備に対する対策</p> <p>a. 「JIS C 0920 電気機械器具の外郭による保護等級（IPコード）」における第二特性数字4以上相当の保護等級を有する機器への取替を行う。</p> <p>b. 溢水防護対象設備に対し、実機での被水条件を考慮しても安全機能を損なわないことを被水試験等により確認した保護カバーやパッキン等による被水防護措置を行う。</p> <p>1.7.5.3 蒸気放出の影響に対する設計方針</p> <p>(1) 蒸気放出の影響に対する評価方針</p> <p>「1.7.2 考慮すべき溢水事象」にて設定した溢水源からの漏えい蒸気の直接噴出及び拡散による影響を受ける範囲内にある溢水防護対象設備が蒸気放出の影響により安全機能を損なうおそれがないことを評価する。</p> <p>具体的には、以下に示す要求のいずれかを満足していれば溢水防護対象設備が安全機能を損なうおそれはない。</p>	<p>記載表現の相違</p> <p>【大阪】 記載方針の相違 ・女川審査実績の反映</p>

第9条 溢水による損傷の防止等

大飯発電所3 / 4号炉	女川原子力発電所2号炉	泊発電所3号炉	相違理由
<p>想定破損発生区画内での漏えい蒸気による防護対象設備への影響及び区画間を拡散する漏えい蒸気による防護対象設備への影響が、蒸気曝露試験及び机上評価によって防護対象設備の健全性が確認されている条件(圧力、温度及び湿度)を超えることがなく、防護対象設備が安全機能を損なうことのない設計とする。</p> <p>蒸気影響を緩和するための対策として、蒸気の漏えいを自動検知し、隔離（直ちに環境温度が上昇し健全性が確認されている条件を超えるおそれがある場合は自動隔離、それ以外は中央制御室からの遠隔手動隔離）を行うために蒸気漏えい検知システムを設置する。システムを構成するものとして、温度センサ、蒸気止め弁、漏えい検知監視盤及び漏えい検知制御盤を設置する。</p> <p>さらに、自動検知、遠隔隔離対策だけでは防護対象設備の健全性が確保されない破損想定箇所については、防護カバーを設置し、配管と防護カバーのすき間を流出面積と設定することで漏えい蒸気量を抑制して、環境への温度影響を軽減する設計とする。</p> <p>また、信頼性向上の観点から、防護カバー近傍には小規模漏えい検知を目的とした特定配置温度センサを設置し、蒸気の漏えいを早期自動検知する設計とする。</p> <p>防護カバーの概要を第1.8.2図に示す。</p> <p>b. 蒸気の直接噴出影響に対する設計方針</p> <p>破損想定箇所の近傍に防護対象設備が設置されている場合は、漏えい蒸気の直接噴出による防護対象設備への影響を考慮する。破損想定箇所と防護対象設備との位置関係を踏まえ、漏えい蒸気の直接噴出による影響が、蒸気曝露試験及び机上評価によって防護対象設備の健全性が確認されている条件(圧力、温度及び湿度)を超えることがなく、防護対象設備が安全機能を損なうことのない設計とする。</p> <p>蒸気の直接噴出による影響により、防護対象設備が安全機能を損なうおそれがある場合には、蒸気の影響を緩和する対策、防護対象設備の配置を見直す</p>	<p>a. 溢水防護対象設備が溢水源からの漏えい蒸気を考慮した耐蒸気仕様を有すること。</p> <p>b. 溢水防護対象設備が多重性又は多様性を有しており、各々が同時に溢水の影響を受けないような別区画に設置され、同時に安全機能を損なうことのないこと。</p> <p>その際、溢水の影響により発電用原子炉に外乱が及び、かつ、安全保護系、原子炉停止系の作動を要求される場合には、その溢水の影響を考慮した上で、安全評価指針に基づき必要な機器の単一故障を考慮し、発生が予想される運転時の異常な過渡変化又は設計基準事故について安全解析を行うこと。</p> <p>(2) 蒸気放出の影響に対する防護設計方針</p> <p>溢水防護対象設備が蒸気放出の影響により安全機能を損なうおそれがある場合には、以下に示すいずれか又は組み合わせの対策を行うことにより、溢水防護対象設備が安全機能を損なわない設計とする。</p> <p>① 溢水源又は溢水経路に対する対策</p> <p>a. 溢水防護区画外の蒸気放出に対して、壁、扉等による流入防止対策を図り蒸気の流入を防止する設計とする。</p> <p>流入防止対策として設置する壁、扉等は、溢水により発生する蒸気に対して流入防止機能が維持できるとともに、基準地震動 S_s による地震力等の溢水の要因となる事象に伴い生じる荷重や環境に対して必要な当該機能が損なわれない設計とする。</p>	<p>a. 溢水防護対象設備が溢水源からの漏えい蒸気を考慮した耐蒸気仕様を有すること。</p> <p>b. 溢水防護対象設備が多重性又は多様性を有しており、各々が同時に溢水の影響を受けないような別区画に設置され、同時に安全機能を損なうことのないこと。</p> <p>その際、溢水の影響により発電用原子炉に外乱が及び、かつ、安全保護系、原子炉停止系の作動を要求される場合には、その溢水の影響を考慮した上で、安全評価指針に基づき必要な機器の単一故障を考慮し、発生が予想される運転時の異常な過渡変化又は設計基準事故について安全解析を行うこと。</p> <p>(2) 蒸気放出の影響に対する防護設計方針</p> <p>溢水防護対象設備が蒸気放出の影響により安全機能を損なうおそれがある場合には、以下に示すいずれか又は組み合わせの対策を行うことにより、溢水防護対象設備が安全機能を損なわない設計とする。</p> <p>① 溢水源又は溢水経路に対する対策</p> <p>a. 溢水防護区画外の蒸気放出に対して、壁、扉等による流入防止対策を図り蒸気の流入を防止する設計とする。</p> <p>流入防止対策として設置する壁、扉等は、溢水により発生する蒸気に対して流入防止機能が維持できるとともに、基準地震動による地震力等の溢水の要因となる事象に伴い生じる荷重や環境に対して必要な当該機能が損なわれない設計とする。</p>	<p>【大飯】</p> <p>記載方針の相違</p> <p>・女川審査実績の反映</p> <p>【大飯】</p> <p>記載方針の相違</p> <p>・女川審査実績の反映</p>

赤字：設備、運用又は体制の相違（設計方針の相違）
 青字：記載箇所又は記載内容の相違（記載方針の相違）
 緑字：記載表現、設備名称の相違（実質的な相違なし）

第9条 溢水による損傷の防止等

大飯発電所3/4号炉	女川原子力発電所2号炉	泊発電所3号炉	相違理由
<p>対策等を実施することで、防護対象設備が安全機能を損なうことのない設計とする。</p> <p>なお、各系統の蒸気の影響評価における想定破損評価条件を第1.8.7表に示す。</p> <p>【別添資料1（2-9-別1-139～42、233～288）（2-9-別1補-196～315）】</p> <p>【島根2号炉】2.5.3 蒸気放出の影響に対する設計方針（抜粋）p9条・17</p> <p>a. 溢水防護区画外の蒸気放出に対して、壁、扉等による流入防止対策を図り蒸気の流入を防止する設計とする。流入防止対策として設置する壁、扉等は、溢水により発生する蒸気に対して流入防止機能が維持できるとともに、基準地震動 Ss による地震力等の溢水の要因となる事象に伴い生じる荷重や環境に対して必要な当該機能が損なわれない設計とする。</p> <p>b. 溢水源となる系統を、溢水防護区画外の元弁で閉止することにより、溢水防護区画内において蒸気放出による影響がない設計とする。</p> <p>c. 想定破損による溢水に対しては、破損を想定する配管について、補強工事等の実施により発生応力を低減し、溢水源から除外することにより蒸気放出による影響がない設計とする。</p> <p>1.8.2.4.2 消火水の放水による溢水影響に対する設計方針</p> <p>火災時の消火水系（スプリンクラーを含む。）等からの放水による没水及び被水の影響を受けて、防護対象設備が安全機能を損なうことのない設計とする。</p> <p>なお、スプリンクラーからの放水については、「1.7 火災防護に関する基本方針」で示されている放水量を用い、放水停止に要する時間については、火災発生時の中央制御室での警報発信後から、現場到着までの時間、状況確認及びスプリンクラーの放水停止までの時間に保守性を考慮して設定し、放水量を算出する。スプリンクラーには自動起動及び手動起動があるが、溢水評価においては両者を区別せずに放水量を算出する。</p>	<p>b. 想定破損による溢水に対しては、破損を想定する配管について、補強工事等の実施により発生応力を低減し、破損形状を特定することにより蒸気放出による影響を軽減する設計とする。</p> <p>c. 地震起因による溢水に対しては、破損を想定する機器について耐震対策工事を実施することにより基準地震動 Ss による地震力に対して耐震性を確保する設計とし、溢水源から除外することにより蒸気放出による影響が発生しない設計とする。</p> <p>d. 蒸気の漏えいを検知し、中央制御室からの遠隔隔離（自動又は手動）を行うための自動検知・遠隔隔離システムを設置し、漏えい蒸気を早期隔離することで蒸気影響を緩和する設計とする。</p> <p>また、自動検知・遠隔隔離システムだけでは溢水防護対象設備の健全性が確保されない場合には、破損想定箇所に防護カバーを設置することで漏えい蒸気量を抑制して、溢水防護区画内雰囲気温度への影響を軽減する設計とする。</p> <p>さらに、信頼性向上の観点から、防護カバー近傍には小規模漏えい検知を目的とした特定配置温度検出器を設置し、蒸気の漏えいを早期検知する設計とする。</p> <p>e. 主蒸気管破断事故時等には、建屋内外の差圧による原子炉建屋ブローアウトパネルの開放により、溢水防護区画内において蒸気影響を軽減する設計とする。</p> <p>②溢水防護対象設備に対する対策</p> <p>a. 蒸気放出の影響に対して耐性を有しない溢水防護対象設備については、蒸気曝露試験又は机上評価によって蒸気放出の影響に対して耐性を有することが確認された機器への取替えを行う。</p> <p>b. 溢水防護対象設備に対し、実機での蒸気条件を考慮しても安全機能を損なわないことを蒸気曝露試験等により確認した保護カバーやパッキン等による蒸気防護措置を行う。</p>	<p>b. 溢水源となる系統を、溢水防護区画外の元弁で閉止することにより、溢水防護区画内において蒸気放出による影響が発生しない設計とする。</p> <p>c. 想定破損による溢水に対しては、破損を想定する配管について、補強工事等の実施により発生応力を低減し、破損形状を特定することにより蒸気放出による影響を軽減する設計とする。</p> <p>d. 地震起因による溢水に対しては、破損を想定する機器について耐震対策工事を実施することにより基準地震動による地震力に対して耐震性を確保する設計とし、溢水源から除外することにより蒸気放出による影響が発生しない設計とする。</p> <p>e. 蒸気の漏えいを検知し、中央制御室からの遠隔隔離（自動又は手動）を行うための配管漏えい検知システムを設置し、漏えい蒸気を早期隔離することで蒸気影響を緩和する設計とする。</p> <p>② 溢水防護対象設備に対する対策</p> <p>a. 蒸気放出の影響に対して耐性を有しない溢水防護対象設備については、蒸気曝露試験又は机上評価によって蒸気放出の影響に対して耐性を有することが確認された機器への取替えを行う。</p> <p>b. 溢水防護対象設備に対し、実機での蒸気条件を考慮しても安全機能を損なわないことを蒸気曝露試験等により確認した保護カバーやパッキン等による蒸気防護措置を行う。</p>	<p>記載方針の相違</p> <p>島根2号炉非査査実績の反映</p> <p>設計方針の相違</p> <p>泊3号炉では、評価ガイドの要求に従って高エネルギー配管の全周破断を想定した蒸気影響評価を実施し、影響がないことを確認していることから、蒸気影響緩和を目的とした「防護カバー」は設置不要である。</p> <p>設計方針の相違</p> <ul style="list-style-type: none"> ・女川は原子炉建屋原子炉棟の蒸気影響評価において、ブローアウトパネルが速やかに開放し、建屋内圧が著しく上昇することはないことを前提条件としている。 ・一方、泊の主蒸気管室における蒸気影響評価では、ブローアウトパネルの速やかな開放には期待せず、主蒸気管室が設計耐圧まで上昇する前提としている。よって、泊のブローアウトパネルは溢水影響を軽減するための設備には該当しないことから、ブローアウトパネルの記載は削除した。 ・なお、女川のブローアウトパネルは影響緩和系の機能(MS-2)を有しているが、泊のブローアウトパネルは本機能は有していない点でも女川と泊で差異がある。

赤字：設備、運用又は体制の相違（設計方針の相違）
 青字：記載箇所又は記載内容の相違（記載方針の相違）
 緑字：記載表現、設備名称の相違（実質的な相違なし）

第9条 溢水による損傷の防止等

大飯発電所3 / 4号炉	女川原子力発電所2号炉	泊発電所3号炉	相違理由
<p>(1) 没水による影響に対する設計方針</p> <p>消火活動に伴う放水により想定される溢水量を算出する。算出された溢水量、設定した溢水防護区画及び溢水経路から算出した溢水水位に対し、防護対象設備が安全機能を損なうことのない設計とする。なお、消火活動により区画の扉を開放する場合は、開放した扉からの消火水の伝播を考慮して溢水水位を算出する。</p> <p>具体的には、以下に示す設計方針のいずれかを満足することで、防護対象設備が安全機能を損なうことのない設計とする。また、いずれの設計方針も満足しない場合は、壁、扉、堰等による没水対策を実施する。</p> <p>a. 溢水水位が防護対象設備の機能喪失高さを上回らないこと。</p> <p>b. 防護対象設備が多重性又は多様性を有しており、各々が別区画に設置され、同時に安全機能を損なうことのないこと。</p> <p>なお、防護対象設備の機能喪失高さは、発生した溢水水位に対して裕度を確保する設計とする。</p> <p>また、消火水放水時の溢水量が評価条件を満足するように、消火活動における注意事項に関する教育及び消火活動後の設備点検を行うことにより防護対象設備が安全機能を損なうことのない運用を行う設計とする。</p> <p>【別添資料1（2-9-別 1-43～46、289～334）（2-9-別 1 補-316～348）】</p> <p>(2) 被水による影響に対する設計方針</p> <p>消火栓による被水影響に対しては、防護対象設備が設置されている建屋内の防護対象設備に対して、消火水による不用意な放水を行わないことで防護対象設備が、被水の影響を受けて安全機能を損なうことのない運用を行う設計とする。</p> <p>スプリンクラーによる被水影響に対しては、「1.8.2.4.1 想定破損による溢水影響に対する設計方針」のうち「(2) 被水による影響に対する設計方針」と同じ設計とする。</p> <p>なお、スプリンクラーからの放水によって、同時に2系統の防護対象設備が機能喪失するおそれがあるエリアにはハロン消火設備又は二酸化炭素消火設備を設</p>			<p>【大飯】</p> <p>記載方針の相違</p> <p>・女川審査実績の反映</p>

赤字：設備、運用又は体制の相違（設計方針の相違）
 青字：記載箇所又は記載内容の相違（記載方針の相違）
 緑字：記載表現、設備名称の相違（実質的な相違なし）

第9条 溢水による損傷の防止等

大飯発電所3 / 4号炉	女川原子力発電所2号炉	泊発電所3号炉	相違理由
<p>置することで、防護対象設備の安全機能を損なうことのない設計とする。ハロン消火設備又は二酸化炭素消火設備を設置したエリアでは溢水量を考慮しないが、隣接するエリアでの消火栓からの放水及びスプリンクラーからの放水による溢水の伝播を考慮する。</p> <p>また、火災により貫通部の流出及び流入防止対策の止水機能を損なうおそれがある場合には、当該貫通部からの消火水の伝播による溢水影響を考慮する。溢水評価の結果、防護対象設備が安全機能を損なうおそれがある場合には、壁、扉、堰等による溢水伝播を制限する対策等を実施する。</p> <p>【別添資料1（2-9-別1-43～46、289～334）（2-9-別1補-316～348、459～481）】</p> <p>1.8.2.4.3 地震起因による溢水影響に対する設計方針（使用済燃料ピットのスロッシングを含む。）</p> <p>溢水源となり得る機器（流体を内包する機器）のうち、基準地震動による地震力によって破損が生じる機器を溢水源として溢水を想定し、没水、被水及び蒸気影響により防護対象設備が安全機能を損なうことのない設計とする。</p> <p>耐震Sクラスの機器については、基準地震動による地震力によって破損は生じないことから溢水源として想定しない。</p> <p>また、耐震B、Cクラスの機器のうち、耐震Sクラスの機器と同様に基準地震動による地震力に対して耐震性が確保されるもの（水位制限によるものを含む。）又は耐震対策工事により耐震性を確保するものについては溢水源として想定しない。</p> <p>耐震B、Cクラスの機器が、耐震性を確保する耐震B、Cクラスの機器に対して、波及的影響を及ぼさないことを確認する方針とする。</p> <p>耐震強度評価又は耐震対策工事により耐震性が確保される機器を第1.8.1表に示す。</p> <p>(1) 没水による影響に対する設計方針</p> <p>流体を内包する耐震B、Cクラスの機器のうち、基準地震動による地震力に対して耐震性が確保されないものについては、系統や容器内の保有水量に基づき溢</p>			<p>【大飯】</p> <p>記載方針の相違</p> <ul style="list-style-type: none"> ・女川審査実績の反映

赤字：設備、運用又は体制の相違（設計方針の相違）
 青字：記載箇所又は記載内容の相違（記載方針の相違）
 緑字：記載表現、設備名称の相違（実質的な相違なし）

第9条 溢水による損傷の防止等

大飯発電所3/4号炉	女川原子力発電所2号炉	泊発電所3号炉	相違理由
<p>水量を算出する。また、基準地震動による地震力によって生じるスロッシングにより、使用済燃料ピット外へ漏えいする水量を溢水量として算出する。</p> <p>算出された溢水量、設定した溢水防護区画及び溢水経路から算出した溢水水位に対し、防護対象設備が安全機能を損なうことのない設計とする。</p> <p>具体的には、以下に示す設計方針のいずれかを満足することで、防護対象設備が安全機能を損なうことのない設計とする。また、いずれの設計方針も満足しない場合は、壁、扉、堰等による没水対策を実施する。</p> <p>a. 溢水水位が防護対象設備の機能喪失高さを上回らないこと。</p> <p>b. 防護対象設備が多重性又は多様性を有しており、各々が別区画に設置され、同時に安全機能を損なうことのないこと。</p> <p>なお、防護対象設備の機能喪失高さは、発生した溢水水位に対して裕度を確保する設計とする。</p> <p>【別添資料1（2-9-別1-47～51、335～401） （2-9-別1補-349～407）】</p> <p>(2) 被水による影響に対する設計方針</p> <p>地震による被水影響に対しては、「1.8.2.4.1 想定破損による溢水影響に対する設計方針」のうち「(2) 被水による影響に対する設計方針」と同じ設計とする。</p> <p>【別添資料1（2-9-別1-33～38、211～232） （2-9-別1補-459～481）】</p> <p>(3) 蒸気による影響に対する設計方針</p> <p>流体を内包する耐震B、Cクラスの機器のうち、基準地震動による地震力によって耐震性が確保されないものについては、破損する機器から発生する蒸気の影響を受けて、防護対象設備が安全機能を損なうことのない設計とする。</p> <p>a. 蒸気拡散影響に対する設計方針</p> <p>防護対象設備に対する、漏えい蒸気の拡散による影響を確認するために、熱流体解析コード（GOTHICコード）を用い、実機を模擬した空調条件や解析区画を設定して解析を実施する。</p>			<p>【大飯】</p> <p>記載方針の相違</p> <p>・女川審査実績の反映</p>

赤字：設備、運用又は体制の相違（設計方針の相違）
 青字：記載箇所又は記載内容の相違（記載方針の相違）
 緑字：記載表現、設備名称の相違（実質的な相違なし）

第9条 溢水による損傷の防止等

大飯発電所3 / 4号炉	女川原子力発電所2号炉	泊発電所3号炉	相違理由
<p>想定破損発生区画内での漏えい蒸気による防護対象設備への影響及び区画間を拡散する漏えい蒸気による防護対象設備への影響が、蒸気曝露試験及び机上評価によって防護対象設備の健全性が確認されている条件(圧力、温度及び湿度)を超えることがなく、防護対象設備が安全機能を損なうことのない設計とする。</p> <p>蒸気影響を緩和するための対策として、蒸気の漏えいを自動検知し、隔離（直ちに環境温度が上昇し健全性が確認されている条件を超えるおそれがある場合は自動隔離、それ以外は中央制御室からの遠隔手動隔離）を行うために蒸気漏えい検知システムを設置する。システムを構成するものとして、温度センサ、蒸気止め弁、漏えい検知監視盤及び漏えい検知制御盤を設置する。さらに、自動検知、遠隔隔離対策だけでは防護対象設備の健全性が確保されない破損想定箇所については、防護カバーを設置し、配管と防護カバーのすき間を流出面積と設定することで漏えい蒸気量を抑制して、環境への温度影響を軽減する設計とする。</p> <p>また、信頼性向上の観点から、防護カバー近傍には小規模漏えい検知を目的とした特定配置温度センサを設置し、蒸気の漏えいを早期自動検知する設計とする。</p> <p>防護カバーの概要を第1.8.2図に示す。</p> <p>b. 蒸気の直接噴出影響に対する設計方針</p> <p>破損想定箇所の近傍に防護対象設備が設置されている場合は、漏えい蒸気の直接噴出による防護対象設備への影響を考慮する。破損想定箇所と防護対象設備との位置関係を踏まえ、漏えい蒸気の直接噴出による影響が、蒸気曝露試験及び机上評価によって防護対象設備の健全性が確認されている条件（圧力、温度及び湿度）を超えることがなく、防護対象設備が安全機能を損なうことのない設計とする。</p> <p>蒸気の直接噴出による影響により、防護対象設備が安全機能を損なうおそれがある場合には、蒸気影響を緩和する対策、防護対象設備の配置を見直す対策等を実施することで、防護対象設備が安全機能を損なうことのない設計とする。</p>			<p>【大飯】</p> <p>記載方針の相違</p> <ul style="list-style-type: none"> ・女川審査実績の反映

第9条 溢水による損傷の防止等

大飯発電所3 / 4号炉	女川原子力発電所2号炉	泊発電所3号炉	相違理由
<p>【別添資料1 (2-9-別1-39~42、233~288) (2-9-別1補-196~315)】</p> <p>1.8.3 使用済燃料ピットの溢水評価に関する設計方針</p> <p>1.8.3.1 溢水源及び溢水量の想定</p> <p>溢水源及び溢水量は、「1.8.2.1 溢水源及び溢水量の想定」の溢水源及び溢水量と同じ想定とする。</p> <p>【別添資料1 (2-9-別1-55)】</p> <p>1.8.3.2 防護対象設備の設定</p> <p>防護対象設備は、使用済燃料ピットの冷却機能及び給水機能の維持に必要な設備とする。</p> <p>使用済燃料ピットを定められた水温（65℃以下）に維持する必要があるため、使用済燃料ピットの冷却機能の維持に必要な設備を抽出する。</p> <p>また、使用済燃料の放射線に対する遮蔽機能（水面の設計基準線量率≤0.02mSv/h）の維持に必要な水位が確保されるように、使用済燃料ピットへの給水機能の維持に必要な設備を抽出する。</p> <p>具体的には、燃料取替用水系の設備及び燃料ピット冷却浄化系の設備を抽出する。</p> <p>【別添資料1 (2-9-別1-57)】</p> <p>1.8.3.3 溢水防護区画及び溢水経路の設定</p> <p>溢水防護区画及び溢水経路は、「1.8.2.3 溢水防護区画及び溢水経路の設定」と同じ方法で設定する。【別添資料1 (2-9-別1-57~60)】</p>	<p>1.7.5.4 その他の溢水に対する設計方針</p> <p>地下水の流入、屋外タンクの竜巻による飛来物の衝突による破損に伴う漏えい等の地震以外の自然現象に伴う溢水が、溢水防護区画に流入するおそれがある場合には、壁、扉、堰等により溢水防護区画を内包するエリア内及び建屋内への流入を防止する設計とし、溢水防護対象設備が安全機能を損なわない設計とする。</p> <p>機器の誤作動や弁グランド部、配管フランジ部からの漏えいに対して、漏えい検知システムや床ドレンファンネルからの排水等により早期に検知し、溢水防護対象設備が安全機能を損なわない設計とする。</p>	<p>1.7.5.4 その他の溢水に対する設計方針</p> <p>地下水の流入、屋外タンクの竜巻による飛来物の衝突による破損に伴う漏えい等の地震以外の自然現象に伴う溢水が、溢水防護区画に流入するおそれがある場合には、壁、扉、堰等により溢水防護区画を内包するエリア内及び建屋内への流入を防止する設計とし、溢水防護対象設備が安全機能を損なわない設計とする。</p> <p>機器の誤作動や弁グランド部、配管フランジ部からの漏えいに対して、漏えい検知器による早期検知や床目皿からの排水等により、溢水防護対象設備が安全機能を損なわない設計とする。</p>	<p>【大飯】</p> <p>記載方針の相違</p> <p>・女川審査実績の反映</p> <p>記載方針の相違</p> <p>島根2号炉審査実績の反映</p>

赤字：設備、運用又は体制の相違（設計方針の相違）
 青字：記載箇所又は記載内容の相違（記載方針の相違）
 緑字：記載表現、設備名称の相違（実質的な相違なし）

第9条 溢水による損傷の防止等

大飯発電所3 / 4号炉	女川原子力発電所2号炉	泊発電所3号炉	相違理由
<p>1.8.3.4 使用済燃料ピットの冷却機能及び給水機能の維持に必要な設備の溢水影響に関する設計方針</p> <p>使用済燃料ピットの冷却機能及び給水機能の維持に必要な設備が、想定破損による溢水、消火水の放水による溢水、地震起因による溢水に対して、以下に示す没水、被水及び蒸気の影響を受けて、安全機能を損なうことのない設計とする。</p> <p>また、発生した溢水については、溢水の流入状態、溢水源からの距離、運転員のアクセス等により一時的な水位変動が生じることが考えられることから、防護対象設備の機能喪失高さは、発生した溢水水位に対して裕度を確保する設計とする。</p> <p>具体的には、防護対象設備に対して溢水防護区画ごとに算出される溢水水位にゆらぎの影響を踏まえた裕度100mmを確保する。</p> <p>【別添資料1（2-9-別1-4、55）（2-9-別1補-547～554）】</p> <p>1.8.3.4.1 想定破損による溢水影響に対する設計方針</p> <p>想定破損による防護対象設備への溢水影響は、</p> <p>1.8.2.4.1 想定破損による溢水影響に対する設計方針」と同様の設計とする。</p> <p>【別添資料1（2-9-別1-61～67）】</p> <p>1.8.3.4.2 消火水の放水による溢水影響に対する設計方針</p> <p>消火水の放水による防護対象設備への溢水影響は、</p> <p>1.8.2.4.2 消火水の放水による溢水影響に対する設計方針」と同様の設計とする。</p> <p>【別添資料1（2-9-別1-67）】</p> <p>1.8.3.4.3 地震起因による溢水影響に対する設計方針（使用済燃料ピットのスロッシングを含む。）</p> <p>a. 地震起因による防護対象設備への溢水影響地震起因による防護対象設備への溢水影響は、</p> <p>「1.8.2.4.3 地震起因による溢水影響に対する設計方針（使用済燃料ピットのスロッシングを含む。）」と同様の設計とする。</p>			<p>【大飯】</p> <p>記載方針の相違</p> <p>・女川審査実績の反映</p>

赤字：設備、運用又は体制の相違（設計方針の相違）
 青字：記載箇所又は記載内容の相違（記載方針の相違）
 緑字：記載表現、設備名称の相違（実質的な相違なし）

第9条 溢水による損傷の防止等

大飯発電所3/4号炉	女川原子力発電所2号炉	泊発電所3号炉	相違理由
<p>b. 使用済燃料ピットのスロッシング後の機能維持に関する設計方針</p> <p>使用済燃料ピットのスロッシングによる溢水量の算出に当たっては、基準地震動による地震力によって生じるスロッシング現象を3次元流動解析により評価し、使用済燃料ピット外へ漏えいする水量を考慮する。また、使用済燃料ピットの初期水位等の評価条件は保守的となるように設定する。算出した溢水量からスロッシング後の使用済燃料ピット水位を求め、使用済燃料ピットの冷却機能（水温65℃以下）及び使用済燃料の放射線に対する遮蔽機能（水面の設計基準線量率$\leq 0.02\text{mSv/h}$）の維持に必要な水位が確保される設計とする。</p> <p>【別添資料1（2-9-別1-68～75、396～414）】</p> <p>1.8.2.5 海水ポンプエリアにおける溢水評価に関する設計方針</p> <p>海水ポンプエリア内にある防護対象設備が海水ポンプエリア内及びエリア外で発生する溢水の影響を受けて、安全機能を損なうことのない設計とする。</p> <p>具体的には、海水ポンプエリア外で発生する溢水が、海水ポンプエリアに伝播しないことを確認する方針とする。</p> <p>海水ポンプエリア内で発生する想定破損による低エネルギー配管の貫通クラックによる溢水、消火水の放水による溢水及び降水による溢水を海水ポンプエリアから海水ポンプエリア浸水防止蓋によって排出できる設計とし、海水ポンプエリア内の防護対象設備が安全機能を損なうことのない設計とする。なお、溢水ガイドに基づき、海水ポンプエリア浸水防止蓋のうち排出量が最も大きい1箇所からの流出は期待しないものとして排出量を算出する。</p> <p>また、防護対象設備の機能喪失高さは、発生した溢水水位に対して裕度を確保する設計とする。</p> <p>【別添資料1（2-9-別1-80～81、450～454）】</p>	<p>1.7.5.5 使用済燃料プールのスロッシング後の機能維持に関する設計方針</p> <p>基準地震動S_sによる地震力によって生じるスロッシング現象を三次元流動解析により評価し、使用済燃料プール外へ漏えいする水量を考慮する。その際、使用済燃料プールの初期水位は、スキマサージタンクへのオーバーフロー水位として評価する。算出した溢水量からスロッシング後の使用済燃料プールの水位低下を考慮しても、使用済燃料プールの冷却機能及び使用済燃料プールへの給水機能が確保されるため、それらを用いることにより適切な水温（水温65℃以下）及び遮蔽水位を維持できる設計とする。</p> <p>1.7.5.6 海水ポンプ室補機ポンプエリアの溢水評価に関する設計方針</p> <p>海水ポンプ室補機ポンプエリア（以下1.7.5.6では「海水ポンプ室」という。）内にある溢水防護対象設備が海水ポンプ室内及び室外で発生する溢水の影響を受けて、安全機能を損なわない設計とする。</p> <p>具体的には、波及的影響防止及び津波の浸水を防止する目的での低耐震設備の耐震補強対策に加え、海水ポンプ室外で発生する地震に起因する屋外タンク破損による溢水が、海水ポンプ室へ流入しないようにするために、壁、扉、堰等による溢水伝播防止対策を図る設計とする。</p> <p>海水ポンプ室内で発生する想定破損による溢水、消火水の放水による溢水及び降水による溢水についても、壁、扉、堰等による溢水伝播防止対策を図る設計とする。さらに、海水ポンプ室内の多重性を有する溢水防護対象設備を別区画に設置することにより、没水により同時に機能を損なうことのない設計とする。</p> <p>また、溢水防護対象設備の機能喪失高さは、発生した溢水水位に対して裕度を確保する設計とする。</p>	<p>1.7.5.5 使用済燃料ピットのスロッシング後の機能維持に関する設計方針</p> <p>基準地震動による地震力によって生じるスロッシング現象を三次元流動解析により評価し、使用済燃料ピット外へ漏えいする水量を考慮する。その際、使用済燃料ピットの初期水位は、使用済燃料ピットの高水位レベルとして評価する。算出した溢水量からスロッシング後の使用済燃料ピットの水位低下を考慮しても、使用済燃料ピットの冷却機能及び使用済燃料ピットへの給水機能が確保されるため、それらを用いることにより適切な水温（水温65℃以下）及び遮蔽機能（水面の設計基準線量率$\leq 0.01\text{mSv/h}$）の維持に必要な水位を維持できる設計とする。</p>	<p>【大飯】</p> <p>記載方針の相違</p> <p>・女川審査実績の反映</p> <p>設計方針の相違</p> <p>プラント設計の相違により、三次元流動解析に用いる初期水位が異なる。なお、泊では初期条件として、使用済燃料ピットと接続されている燃料検査ピット、燃料取替チャンネル及びキャスクピットの全てが水張りされた状態として評価する。</p> <p>記載方針の相違</p> <p>泊では遮蔽水位について、使用済燃料の放射線に対する遮蔽機能（水面の設計基準線量率）を明記している。</p> <p>（記載は大飯の審査実績を反映）</p> <p>設計方針の相違</p> <p>女川及び大飯の海水ポンプ室は屋外にあるため海水ポンプ室の設計方針について記載しているが、泊の海水ポンプ室は建屋内であるため、これまでの設計方針の中に包絡される。</p>

第9条 溢水による損傷の防止等

<p>大飯発電所3/4号炉</p>	<p>女川原子力発電所2号炉</p>	<p>泊発電所3号炉</p>	<p>相違理由</p>
<p>1.8.2.6 防護対象設備設置建屋外からの溢水評価に関する設計方針</p> <p>防護対象設備が設置されている建屋に隣接する廃棄物処理建屋及びタービン建屋からの溢水並びに屋外タンク及び地下水からの溢水について、防護対象設備が設置されている建屋に対する溢水経路を特定し、壁、扉、堰等又はそれらの組合せにより溢水が流入しない設計とする。</p> <p>(1) 廃棄物処理建屋からの溢水影響に対する設計方針</p> <p>廃棄物処理建屋で発生する溢水が、原子炉周辺建屋へ流入しない設計とするために、以下の対策を実施する。</p> <ul style="list-style-type: none"> ・廃棄物処理建屋から防護対象設備が設置されている原子炉周辺建屋への流入経路に原子炉周辺建屋堰及び原子炉周辺建屋水密扉を設置する。 <p>【別添資料1 (2-9-別1-76~79、415~449) (2-9-別1補-482~496)】</p> <p>(2) タービン建屋からの溢水影響に関する設計方針</p> <p>タービン建屋で発生する溢水が、防護対象設備が設置されている制御建屋へ流入しない設計とする。</p> <p>タービン建屋における溢水評価では、想定破損及び地震起因による影響を考慮し、循環水管の伸縮継手部の全円周状の破損及び2次系機器の破損を想定した溢水量を評価する。循環水ポンプを停止するまでの間に生じる溢水量、2次系機器の保有水による溢水量及び屋外タンクからの溢水量を合算した溢水量が、タービン建屋空間部に滞留するものとして溢水水位を算出する。上記に加え、循環水管の損傷箇所からの津波による海水の流入については、別途実施する「1.6 耐津波設計」の津波浸水量を考慮する。なお、取水側又は放水側からタービン建屋への流入を想定しても、津波到達前のタービン建屋内の溢水による水頭圧により、津波の流入がないことを確認する方針とする。</p>	<p>1.7.6 溢水防護区画を内包するエリア外及び建屋外からの流入防止に関する設計方針</p> <p>溢水防護区画を内包するエリア外及び建屋外で発生を想定する溢水が、溢水防護区画に流入するおそれがある場合には、壁、扉、堰等により溢水防護区画を内包するエリア内及び建屋内への流入を防止する設計とし、溢水防護対象設備が安全機能を損なわない設計とする。</p> <p>また、地下水に対しては、揚水ポンプの停止により建屋周囲の水位が地表面まで上昇することを想定し、建屋外周部における壁、扉、堰等により溢水防護区画を内包する建屋内への流入を防止する設計とし、溢水防護対象設備が安全機能を損なわない設計とする。なお、地下水位低下設備については、基準地震動S_sによる地震力に対して耐震性を確保する設計とする。</p>	<p>1.7.6 溢水防護区画を内包する建屋外からの流入防止に関する設計方針</p> <p>溢水防護区画を内包する建屋外で発生を想定する溢水が、溢水防護区画に流入するおそれがある場合には、壁、扉、堰等により溢水防護区画を内包する建屋内への流入を防止する設計とし、溢水防護対象設備が安全機能を損なわない設計とする。</p> <p>また、地下水に対しては、湧水ピットポンプの停止により建屋周囲の水位が地表面まで上昇することを想定し、建屋外周部における壁、扉、堰等により溢水防護区画を内包する建屋内への流入を防止する設計とし、溢水防護対象設備が安全機能を損なわない設計とする。なお、地下水排水設備については、基準地震動による地震力に対して耐震性を確保する設計とする。</p>	<p>記載方針の相違</p> <p>女川では海水ポンプ室が建屋外にあるのに対し、泊では海水ポンプ室は建屋内にあるため「エリア外」の記載は不要である。</p> <p>【大飯】</p> <p>記載方針の相違</p> <ul style="list-style-type: none"> ・女川審査実績の反映

赤字：設備、運用又は体制の相違（設計方針の相違）
 青字：記載箇所又は記載内容の相違（記載方針の相違）
 緑字：記載表現、設備名称の相違（実質的な相違なし）

第9条 溢水による損傷の防止等

大飯発電所3 / 4号炉	女川原子力発電所2号炉	泊発電所3号炉	相違理由
<p>タービン建屋で発生する溢水が、防護対象設備が設置されている制御建屋へ流入しないことを確認する方針とする。</p> <p>【別添資料1（2-9-別1-82～85、455～465）】</p> <p>(3) 屋外タンクからの溢水影響に対する設計方針 自然現象による屋外タンクからの溢水影響については、地震、設計竜巻、地滑り及び降水による溢水を考慮する。</p> <p>地震については、基準地震動による地震力に対して耐震性を有していない屋外タンクからの溢水が、防護対象設備が設置されている原子炉周辺建屋及び制御建屋へ流入しない設計とする。</p> <p>地滑りについては、「1.2.7.1「実用発電用原子炉及びその附属施設の位置、構造及び設備の基準に関する規則（平成25年6月19日制定）」に対する適合 第六条 外部からの衝撃による損傷の防止 第1項 (8) 地滑り」に示す地滑り地形に対して、地滑りにより溢水が発生しない設計とする。</p> <p>設計竜巻については、「1.9 竜巻防護に関する基本方針」において設定した設計竜巻による飛来物により、屋外タンクが破損した場合に発生する溢水が、防護対象設備が設置されている原子炉周辺建屋及び制御建屋に流入しない設計とする。</p> <p>降水については、「1.2.7.1「実用発電用原子炉及びその附属施設の位置、構造及び設備の基準に関する規則（平成25年6月19日制定）」に対する適合 第六条外部からの衝撃による損傷の防止 第1項 (5) 降水」において設定した降水による溢水が、防護対象設備が設置されている原子炉周辺建屋及び制御建屋に流入しない設計とする。</p> <p>自然現象による屋外タンクからの溢水の影響については、竜巻による飛来物、地滑り及び降水による溢水を除き、地震時の評価に含まれるが、防護対象設備が設置されている原子炉周辺建屋及び制御建屋へ流入しないようにするために、以下の対策を実施する。</p>	<p>1.7.7 放射性物質を含んだ液体の管理区域外への漏えいを防止するための設計方針</p> <p>管理区域内で発生した溢水の管理区域外への伝播経路となる箇所については、壁、扉、堰等による漏えい防止対策を行うことにより、機器の破損等により生じた放射性物質を内包する液体が管理区域外に漏えいすることを防止する設計とする。</p> <p>1.7.8 溢水によって発生する外乱に対する評価方針</p> <p>溢水の影響により発電用原子炉に外乱が及び、かつ、安全保護系、原子炉停止系の作動を要求される場合には、その溢水の影響を考慮した上で、安全評価指針に基づき必要な機器の単一故障を考慮し、発生が予想される運転時の異常な過渡変化又は設計基準事故について安全解析を行い、炉心損傷に至ることなく当該事象を収束できる設計とし、これらの機能を維持するために必要な設備（溢水防護対象設備）が、没水、被水及び蒸気の影響を受けて、その安全機能を損なわない設計（多重性又は多様性を有する設備が同時にその安全機能を損なわない設計）とする。</p>	<p>1.7.7 放射性物質を含んだ液体の管理区域外への漏えいを防止するための設計方針</p> <p>管理区域内で発生した溢水の管理区域外への伝播経路となる箇所については、壁、扉、堰等による漏えい防止対策を行うことにより、機器の破損等により生じた放射性物質を内包する液体が管理区域外に漏えいすることを防止する設計とする。</p> <p>1.7.8 溢水によって発生する外乱に対する評価方針</p> <p>溢水の影響により発電用原子炉に外乱が及び、かつ、安全保護系、原子炉停止系の作動を要求される場合には、その溢水の影響を考慮した上で、安全評価指針に基づき必要な機器の単一故障を考慮し、発生が予想される運転時の異常な過渡変化又は設計基準事故について安全解析を行い、炉心損傷に至ることなく当該事象を収束できる設計とし、これらの機能を維持するために必要な設備（溢水防護対象設備）が、没水、被水及び蒸気の影響を受けて、その安全機能を損なわない設計（多重性又は多様性を有する設備が同時にその安全機能を損なわない設計）とする。</p>	<p>【大飯】</p> <p>記載方針の相違</p> <p>・女川審査実績の反映</p>

赤字：設備、運用又は体制の相違（設計方針の相違）
 青字：記載箇所又は記載内容の相違（記載方針の相違）
 緑字：記載表現、設備名称の相違（実質的な相違なし）

第9条 溢水による損傷の防止等

大飯発電所3 / 4号炉	女川原子力発電所2号炉	泊発電所3号炉	相違理由
<p>・淡水タンク、2次系純水タンク等の水位を制限する。</p> <p>・屋外タンクから防護対象設備が設置されている建屋への流入経路には、原子炉周辺建屋水密扉及び制御建屋水密扉を設置する。</p> <p>・鯨谷タンクエリアに立坑及び排水トンネルを設置し、溢水を構外へ排水する。</p> <p>また、地表面以下にある燃料油貯蔵タンク及び建屋との貫通部は、屋外タンクからの溢水の影響を受けても安全機能を損なうことのない設計とする。</p> <p>【別添資料1 (2-9-別 1-86～91、466～535) (2-9-別 1 補-520～546)】</p> <p>(4) 地下水による溢水影響に対する設計方針</p> <p>地下水は、建屋基礎下に設置している集水管により、建屋最下層にある湧水サンプに集水する設計とする。また、周囲の地下水水位を考慮しても防護対象設備が設置されている建屋へ地下水が流入しない設計とする。</p> <p>湧水サンプポンプ、湧水サンプポンプ電源及び吐出ラインは、基準地震動による地震力に対して耐震性を確保するとともに、湧水サンプポンプ電源は非常用母線に接続することにより、その機能を損なうことのない設計とする。</p> <p>【別添資料1 (2-9-別 1-92、538～540)】</p> <p>1.8.4 溢水防護に関する設計方針</p> <p>想定破損による溢水、消火水の放水による溢水及び地震起因による溢水が発生した場合においても、防護対象設備が安全機能を損なうことのない設計とするため、壁、扉、堰等により浸水を防止するための対策を実施する。</p> <p>(1)原子炉周辺建屋堰</p> <p>廃棄物処理建屋で発生する溢水が原子炉周辺建屋へ伝播することを防止し、防護対象設備が安全機能を損なうことのない設計とするため、原子炉周辺建屋堰を</p>			<p>【大飯】</p> <p>記載方針の相違</p> <p>・女川審査実績の反映</p>

赤字：設備、運用又は体制の相違（設計方針の相違）
 青字：記載箇所又は記載内容の相違（記載方針の相違）
 緑字：記載表現、設備名称の相違（実質的な相違なし）

第9条 溢水による損傷の防止等

大飯発電所3/4号炉	女川原子力発電所2号炉	泊発電所3号炉	相違理由
<p>原子炉周辺建屋に設置する。堰の配置図を第1.8.3図に示す。</p> <p>(2) 原子炉周辺建屋水密扉 廃棄物処理建屋、燃料取替用水ピット及び復水ピットで発生する溢水、屋外タンクからの溢水等が原子炉周辺建屋へ伝播することを防止し、防護対象設備が安全機能を損なうことのない設計とするため、原子炉周辺建屋水密扉を原子炉周辺建屋に設置する。</p> <p>(3) 制御建屋水密扉 屋外タンクからの溢水等が制御建屋へ伝播することを防止し、防護対象設備が安全機能を損なうことのない設計とするため、制御建屋水密扉を制御建屋に設置する。 水密扉の配置図を第1.8.4図に示す。</p>			<p>【大飯】 記載方針の相違 ・女川審査実績の反映</p>

赤字：設備、運用又は体制の相違（設計方針の相違）
 青字：記載箇所又は記載内容の相違（記載方針の相違）
 緑字：記載表現、設備名称の相違（実質的な相違なし）

第9条 溢水による損傷の防止等

大飯発電所3/4号炉	女川原子力発電所2号炉	泊発電所3号炉	相違理由
<p>10.6.2.6 手順等</p> <p>溢水評価において、期待する壁、扉、堰等の浸水防護設備、保護カバー、防護カバー、立坑、排水トンネル等の設備については、継続的な保守管理、水密扉閉止等の運用を適切に実施するためにその手順を明確にする。</p> <p>また、溢水評価において、溢水量を制限するために漏えい停止操作に期待する場合は、その手順を明確にする。さらに、それらの手順を確実に実施するために、継続的な教育訓練を実施する。</p> <p>(10) 配管の想定破損評価において、応力評価の結果により破損形状の想定を行う場合は、評価結果に影響するような減肉がないことを確認するために継続的な肉厚管理を実施する。</p> <p>(1) 配管の想定破損による溢水、スプリンクラーからの放水による溢水及び地震による溢水が発生する場合には、的確に操作を行うために手順等を整備する。</p> <p>(2) 溢水防護区画において、各種対策設備の追加、資機材の持込み等により評価条件としている可燃性物質の量及び滞留面積に見直しがある場合は、溢水評価への影響確認を行う。</p> <p>【別添資料1（2-9-別1 補-588～592）】</p> <p>(3) 水密扉については、開放後の確実な閉止操作、中央制御室における閉止状態の確認及び閉止されていない状態が確認された場合の閉止操作を的確に行うために手順を整備する。また、水密扉の閉止状態を的確に管理するために社内ルール等の運用を適切に実施する。</p>	<p>1.7.9 手順等</p> <p>溢水評価に関して、以下の内容を含む手順を定め、適切な管理を行う。</p> <p>(1) 配管の想定破損評価において、応力評価の結果により破損形状の想定を行う場合は、評価結果に影響するような減肉がないことを継続的な肉厚管理で確認する。</p> <p>(2) 配管の想定破損による溢水が発生する場合及び基準地震動 S_s による地震力により耐震B、Cクラスの機器が破損し溢水が発生する場合には、隔離手順を定める。</p>	<p>1.7.9 手順等</p> <p>溢水評価に関して、以下の内容を含む手順を定め、適切な管理を行う。</p> <p>(1) 配管の想定破損評価において、応力評価の結果により破損形状の想定を行う場合は、評価結果に影響するような減肉がないことを継続的な肉厚管理で確認する。</p> <p>(2) 配管の想定破損による溢水が発生する場合及び基準地震動による地震力により耐震B、Cクラスの機器が破損し溢水が発生する場合には、隔離手順を定める。</p>	<p>【大飯】</p> <p>記載方針の相違</p> <p>・女川審査実績の反映</p> <p>【大飯】</p> <p>記載方針の相違</p> <p>項目の記載順序が異なるが、比較のため大飯の記載を入れ替えた。</p> <p>【大飯】</p> <p>記載箇所の相違</p> <p>・女川は(6)、泊は(10)に記載している。</p> <p>【大飯】</p> <p>記載箇所の相違</p> <p>・女川は(9)、泊は(12)に記載している。</p>

赤字：設備、運用又は体制の相違（設計方針の相違）
 青字：記載箇所又は記載内容の相違（記載方針の相違）
 緑字：記載表現、設備名称の相違（実質的な相違なし）

第9条 溢水による損傷の防止等

大飯発電所3/4号炉	女川原子力発電所2号炉	泊発電所3号炉	相違理由
<p>(4) 運転実績（高エネルギー配管として運転している割合が当該系統の運転している時間の2%又はプラント運転期間の1%より小さい。）により、低エネルギー配管としている設備の運転時間実績管理を行う。</p> <p>(5) 機能喪失高さが低い防護対象設備が消火水の放水による溢水により機能喪失することのないよう、消火水放水時の注意事項を現場に表示する。 【別添資料1（2-9-別1 補-328）】</p> <p>(6) 火災時に消火水を放水した場合は、消火水による防護対象設備の安全機能への影響の有無を確認するために、防護対象設備の安全機能が損なわれていないことを保守管理で確認する。</p> <p>(7) 消火活動の結果を踏まえ、放水後の放水量の内部溢水評価に係る妥当性について検証を行う。</p> <p>(8) 配管の想定破損により、防護対象設備が蒸気環境に曝された場合は、防護対象設備の安全機能が損なわれていないことを保守管理で確認する。</p> <p>(9) 海水ポンプエリア内及びエリア外の溢水を受けて、海水ポンプエリア内の防護対象設備が機能喪失しないように海水ポンプエリア浸水防止蓋の適切な保守管理を実施する。</p> <p>(11) 浸水防護設備及び「1.8 溢水防護に関する基本方針」で示す防護対象設備の機能維持に必要な設備に対して、要求される機能を維持するため、適切な保守管理を実施する。また、故障時には補修を実施する。</p>	<p>(3) 運転実績（高エネルギー配管として運転している割合が当該系統の運転している時間の2%又はプラント運転期間の1%より小さい）により低エネルギー配管としている設備については、運転時間管理を行う。</p> <p>(4) 内部溢水評価で用いる屋外タンクの水量を管理する。</p>	<p>(3) 運転実績（高エネルギー配管として運転している割合が当該系統の運転している時間の2%又はプラント運転期間の1%より小さい）により低エネルギー配管としている設備については、運転時間管理を行う。</p> <p>(4) 機能喪失高さが低い防護対象設備が消火水の放水による溢水により機能喪失することのないよう、消火水放水時の注意事項を現場に表示する。</p> <p>(5) 火災時に消火水を放水した場合は、消火水による防護対象設備の安全機能への影響の有無を確認するために、防護対象設備の安全機能が損なわれていないことを保守管理で確認する。</p> <p>(6) 消火活動の結果を踏まえ、放水後の放水量の内部溢水評価に係る妥当性について検証を行う。</p> <p>(7) 配管の想定破損により、防護対象設備が蒸気環境に曝された場合は、防護対象設備の安全機能が損なわれていないことを保守管理で確認する。</p> <p>(8) 浸水防護設備及び防護対象設備の機能維持に必要な設備に対して、要求される機能を維持するため、適切な保守管理を実施する。また、故障時には補修を実施する。</p> <p>(9) 内部溢水評価で用いる屋外タンクの水量を管理する。</p>	<p>運用の相違 泊は消火水放水に係る運用手順について、(4)～(6)の通り具体的な内容を定めている。(大飯の審査実績反映)</p> <p>運用の相違 泊は防護対象設備が蒸気環境に曝された場合に保守管理を行うことを手順として定めている。(大飯の審査実績反映)</p> <p>【大飯】 運用の相違 泊には該当する設備が無い。</p> <p>運用の相違 泊は浸水防護設備及び防護対象設備の機能維持に必要な設備に対する保守管理について手順として定めている。(大飯の審査実績反映)</p>

赤字：設備、運用又は体制の相違（設計方針の相違）
 青字：記載箇所又は記載内容の相違（記載方針の相違）
 緑字：記載表現、設備名称の相違（実質的な相違なし）

第9条 溢水による損傷の防止等

大飯発電所3/4号炉	女川原子力発電所2号炉	泊発電所3号炉	相違理由
<p>(12) 内部溢水全般（評価内容並びに溢水経路、防護対象設備、水密扉、堰等の設置の考え方等）について教育を定期的実施する。</p> <p>(13) 火災が発生した場合の初期消火活動及び自衛消防隊による消火活動時の放水に関する注意事項について、教育を定期的実施する。</p>	<p>(5) 地震起因による溢水において、溢水源となる機器のうち運用によって溢水を考慮しない機器について、プラント運転中及び停止中において系統運用を停止し、隔離（水抜き）する。</p> <p>(6) 溢水防護区画において、各種対策設備の追加、資機材の持込み等により評価条件としている床面積に見直しがある場合は、あらかじめ定めた手順により溢水評価への影響確認を行う。</p> <p>(7) 排水を期待する箇所からの排水を阻害する要因に対し、それを防止するための運用を実施する。</p> <p>(8) 施設定期検査作業に伴う溢水防護対象設備の不待機や扉の開放等、影響評価上設定したプラント状態の一時的な変更時においても、その状態を踏まえた必要な安全機能が損なわれない運用とする。</p> <p>(9) 水密扉については、開放後の確実な閉止操作、閉止状態の確認及び閉止されていない状態が確認された場合の閉止操作の手順等を定める。</p> <p>(10) 溢水発生後の滞留区画等での排水作業手順を定める。</p> <p>(11) 溢水防護対象設備に対する消火水の影響を最小限に止めるため、消火活動における運用及び留意事項と、それらに関する教育について「火災防護計画」に定める。</p>	<p>(10) 溢水防護区画において、各種対策設備の追加、資機材の持込み等により評価条件としている可燃性物質の量及び床面積に見直しがある場合は、あらかじめ定めた手順により溢水評価への影響確認を行う。</p> <p>(11) 排水を期待する箇所からの排水を阻害する要因に対し、それを防止するための運用を実施する。</p> <p>(12) 水密扉については、開放後の確実な閉止操作、閉止状態の確認及び閉止されていない状態が確認された場合の閉止操作の手順等を定める。</p> <p>(13) 溢水発生後の滞留区画等での排水作業手順を定める。</p> <p>(14) 溢水防護対象設備に対する消火水の影響を最小限に止めるため、消火活動における運用及び留意事項と、それらに関する教育について「火災防護計画」に定める。</p> <p>(15) 内部溢水全般（評価内容並びに溢水経路、防護対象設備、水密扉、堰等の設置の考え方等）について教育を定期的実施する。</p> <p>(16) 火災が発生した場合の初期消火活動及び自衛消防隊による消火活動時の放水に関する注意事項について、教育を定期的実施する。</p>	<p><u>運用の相違</u> 泊は地震起因による溢水において、運用によって溢水源から除外している機器はない。</p> <p><u>設計方針の相違</u> 泊では、火災荷重及び等価時間に基づき消火水の放水量を算定しており、放水量の算定に用いた各区画の火災荷重を上回る量の可燃物が持ち込まれないよう現場管理している。</p> <p><u>設計方針の相違</u> ・女川は溢水影響評価で溢水経路として想定していないハッチについて、定期検査時等にハッチが開放されることを考慮し、ハッチ開放時には堰を設置する等の運用を定めている。 ・泊の溢水評価では、床面に設置されたハッチによる止水には期待しておらず、ハッチから下階に溢水が伝播する条件として没水評価を実施している。そのため、施設定期検査作業時であってもハッチの開閉状態が評価に影響することは無く、女川とは異なり施設定期検査作業時にハッチを溢水経路としないための運用は定める必要がない。</p> <p><u>運用の相違</u> 泊は、(15)～(17)の通り内部溢水に係る教育及び訓練の実施について運用手順を定めている。(大飯の審査実績反映)</p>

赤字：設備、運用又は体制の相違（設計方針の相違）
 青字：記載箇所又は記載内容の相違（記載方針の相違）
 緑字：記載表現、設備名称の相違（実質的な相違なし）

第9条 溢水による損傷の防止等

大飯発電所3 / 4号炉	女川原子力発電所2号炉	泊発電所3号炉	相違理由																																																
<p>(14) 運転員が内部溢水発生時に的確な判断、操作等が実施できるよう、内部溢水発生時の対処に係る訓練を定期的を実施する。</p> <p>(15) タンクにおいて、水位制限を設ける場合は手順等を整備する。</p>	<p>(12) 燃料プール冷却浄化系、燃料プール補給水系が機能喪失した場合における、残留熱除去系による使用済燃料プールの冷却及び給水手順を定める。</p>	<p>(17) 運転員が内部溢水発生時に的確な判断、操作等が実施できるよう、内部溢水発生時の対処に係る訓練を定期的を実施する。</p>	<p>【大飯】 記載箇所の相違 ・女川は(4)、泊は(9)に記載している。</p> <p>設計方針の相違 ・女川は使用済燃料プールのスロッシング後、燃料プールの水位が一時的にオーバーフロー水位を下回るため、燃料プール冷却ポンプが停止し、使用済燃料プール冷却機能が喪失する。そのため、系統切替操作によるプールへの給水が必要であることから、スロッシング後の使用済燃料プール冷却・給水に係る手順を定めている。 ・泊では、使用済燃料ピットのスロッシング後においても使用済燃料ピットの冷却機能が喪失することはないため、女川のようなピットの冷却・給水機能を維持するための運用手順は不要である。</p> <p>【大飯】 記載方針の相違 ・女川審査実績の反映</p>																																																
<p>第1.8.1表 耐震強度評価又は耐震対策工事により耐震性が確保される機器</p> <table border="1" data-bbox="246 726 582 1284"> <thead> <tr> <th>設備名称</th> <th>耐震対策工事^{※1}</th> </tr> </thead> <tbody> <tr><td>使用済燃料ピット脱塩塔</td><td>○</td></tr> <tr><td>使用済燃料ピットフィルタ</td><td>-</td></tr> <tr><td>ブローダウンタンク</td><td>○</td></tr> <tr><td>封水冷却器</td><td>-</td></tr> <tr><td>体積制御タンク</td><td>-</td></tr> <tr><td>ほう酸補給タンク</td><td>○</td></tr> <tr><td>非再生冷却器</td><td>○</td></tr> <tr><td>試料冷却器</td><td>○</td></tr> <tr><td>ブローダウン試料冷却器</td><td>○</td></tr> <tr><td>使用済燃料ピット冷却器</td><td>-</td></tr> <tr><td>空調用冷水膨張タンク</td><td>-</td></tr> <tr><td>出入管理室温水タンク</td><td>○</td></tr> <tr><td>空調用冷凍機</td><td>-</td></tr> <tr><td>格納容器冷却ユニット</td><td>-</td></tr> <tr><td>安全補機室冷却ユニット</td><td>-</td></tr> <tr><td>中央制御室空調ユニット</td><td>-</td></tr> <tr><td>安全補機室閉鎖室空調ユニット</td><td>-</td></tr> <tr><td>放射線管理室冷却ユニット</td><td>-</td></tr> <tr><td>使用済燃料ピットポンプ</td><td>-</td></tr> <tr><td>空調用冷水ポンプ</td><td>-</td></tr> <tr><td>出入管理室温水ポンプ</td><td>-</td></tr> <tr><td>1次系純水タンク^{※2}</td><td>○</td></tr> <tr><td>廃液蒸留水タンク^{※2}</td><td>○</td></tr> </tbody> </table> <p>※1 耐震対策工事を実施するものを「○」、実施しないものを「-」とする。 ※2 耐震性確保には水位制限を含む。</p>	設備名称	耐震対策工事 ^{※1}	使用済燃料ピット脱塩塔	○	使用済燃料ピットフィルタ	-	ブローダウンタンク	○	封水冷却器	-	体積制御タンク	-	ほう酸補給タンク	○	非再生冷却器	○	試料冷却器	○	ブローダウン試料冷却器	○	使用済燃料ピット冷却器	-	空調用冷水膨張タンク	-	出入管理室温水タンク	○	空調用冷凍機	-	格納容器冷却ユニット	-	安全補機室冷却ユニット	-	中央制御室空調ユニット	-	安全補機室閉鎖室空調ユニット	-	放射線管理室冷却ユニット	-	使用済燃料ピットポンプ	-	空調用冷水ポンプ	-	出入管理室温水ポンプ	-	1次系純水タンク ^{※2}	○	廃液蒸留水タンク ^{※2}	○			
設備名称	耐震対策工事 ^{※1}																																																		
使用済燃料ピット脱塩塔	○																																																		
使用済燃料ピットフィルタ	-																																																		
ブローダウンタンク	○																																																		
封水冷却器	-																																																		
体積制御タンク	-																																																		
ほう酸補給タンク	○																																																		
非再生冷却器	○																																																		
試料冷却器	○																																																		
ブローダウン試料冷却器	○																																																		
使用済燃料ピット冷却器	-																																																		
空調用冷水膨張タンク	-																																																		
出入管理室温水タンク	○																																																		
空調用冷凍機	-																																																		
格納容器冷却ユニット	-																																																		
安全補機室冷却ユニット	-																																																		
中央制御室空調ユニット	-																																																		
安全補機室閉鎖室空調ユニット	-																																																		
放射線管理室冷却ユニット	-																																																		
使用済燃料ピットポンプ	-																																																		
空調用冷水ポンプ	-																																																		
出入管理室温水ポンプ	-																																																		
1次系純水タンク ^{※2}	○																																																		
廃液蒸留水タンク ^{※2}	○																																																		

赤字：設備、運用又は体制の相違（設計方針の相違）
 青字：記載箇所又は記載内容の相違（記載方針の相違）
 緑字：記載表現、設備名称の相違（実質的な相違なし）

第9条 溢水による損傷の防止等

大飯発電所3 / 4号炉	女川原子力発電所2号炉	泊発電所3号炉	相違理由																																													
<p style="text-align: center;">第 1.8.2 表 溢水評価上想定する起回事象 (運転時の異常な過渡変化)</p> <table border="1" data-bbox="168 236 660 965"> <thead> <tr> <th>原子炉外乱の事象</th> <th>考慮要否</th> <th>スクリーンアウトする理由</th> </tr> </thead> <tbody> <tr> <td>原子炉起動時における制御棒の異常な引き抜き</td> <td>○</td> <td></td> </tr> <tr> <td>出力運転中の制御棒の異常な引き抜き</td> <td>○</td> <td></td> </tr> <tr> <td>制御棒の落下及び不整合</td> <td>○</td> <td></td> </tr> <tr> <td>原子炉冷却材中のほう素の異常な希釈</td> <td>○</td> <td></td> </tr> <tr> <td>原子炉冷却材流量の部分喪失</td> <td>○</td> <td></td> </tr> <tr> <td>原子炉冷却材系の停止ループの誤起動</td> <td>—</td> <td>誤起動の場合、停止ループの低温の冷却材が炉心に注入され、炉心に正の反応度が添加された後の反応度フィードバック効果により原子炉出力は低下し整定する。このように、本事象では対処設備は不要であるため、溢水評価上考慮不要</td> </tr> <tr> <td>外部電源喪失</td> <td>○</td> <td>外部電源喪失により常用電源が喪失するが、常用電源喪失は「主給水流量喪失」及び「原子炉冷却材流量の喪失」に包絡</td> </tr> <tr> <td>主給水流量喪失</td> <td>○</td> <td></td> </tr> <tr> <td>蒸気負荷の異常な増加</td> <td>—</td> <td>蒸気負荷が増加した場合、炉心に正の反応度が添加された後の反応度フィードバック効果により原子炉出力は抑制され整定する。このように、本事象では対処設備は不要であるため、溢水評価上考慮不要</td> </tr> <tr> <td>2次冷却系の異常な減圧</td> <td>○</td> <td></td> </tr> <tr> <td>蒸気発生器への過剰給水</td> <td>○</td> <td></td> </tr> <tr> <td>負荷の喪失</td> <td>○</td> <td></td> </tr> <tr> <td>原子炉冷却材系の異常な減圧</td> <td>○</td> <td></td> </tr> <tr> <td>出力運転中の非常用炉心冷却系の誤起動</td> <td>○</td> <td></td> </tr> </tbody> </table>	原子炉外乱の事象	考慮要否	スクリーンアウトする理由	原子炉起動時における制御棒の異常な引き抜き	○		出力運転中の制御棒の異常な引き抜き	○		制御棒の落下及び不整合	○		原子炉冷却材中のほう素の異常な希釈	○		原子炉冷却材流量の部分喪失	○		原子炉冷却材系の停止ループの誤起動	—	誤起動の場合、停止ループの低温の冷却材が炉心に注入され、炉心に正の反応度が添加された後の反応度フィードバック効果により原子炉出力は低下し整定する。このように、本事象では対処設備は不要であるため、溢水評価上考慮不要	外部電源喪失	○	外部電源喪失により常用電源が喪失するが、常用電源喪失は「主給水流量喪失」及び「原子炉冷却材流量の喪失」に包絡	主給水流量喪失	○		蒸気負荷の異常な増加	—	蒸気負荷が増加した場合、炉心に正の反応度が添加された後の反応度フィードバック効果により原子炉出力は抑制され整定する。このように、本事象では対処設備は不要であるため、溢水評価上考慮不要	2次冷却系の異常な減圧	○		蒸気発生器への過剰給水	○		負荷の喪失	○		原子炉冷却材系の異常な減圧	○		出力運転中の非常用炉心冷却系の誤起動	○				<p>【大飯】</p> <p>記載方針の相違</p> <ul style="list-style-type: none"> ・女川審査実績の反映
原子炉外乱の事象	考慮要否	スクリーンアウトする理由																																														
原子炉起動時における制御棒の異常な引き抜き	○																																															
出力運転中の制御棒の異常な引き抜き	○																																															
制御棒の落下及び不整合	○																																															
原子炉冷却材中のほう素の異常な希釈	○																																															
原子炉冷却材流量の部分喪失	○																																															
原子炉冷却材系の停止ループの誤起動	—	誤起動の場合、停止ループの低温の冷却材が炉心に注入され、炉心に正の反応度が添加された後の反応度フィードバック効果により原子炉出力は低下し整定する。このように、本事象では対処設備は不要であるため、溢水評価上考慮不要																																														
外部電源喪失	○	外部電源喪失により常用電源が喪失するが、常用電源喪失は「主給水流量喪失」及び「原子炉冷却材流量の喪失」に包絡																																														
主給水流量喪失	○																																															
蒸気負荷の異常な増加	—	蒸気負荷が増加した場合、炉心に正の反応度が添加された後の反応度フィードバック効果により原子炉出力は抑制され整定する。このように、本事象では対処設備は不要であるため、溢水評価上考慮不要																																														
2次冷却系の異常な減圧	○																																															
蒸気発生器への過剰給水	○																																															
負荷の喪失	○																																															
原子炉冷却材系の異常な減圧	○																																															
出力運転中の非常用炉心冷却系の誤起動	○																																															
<p style="text-align: center;">第 1.8.3 表 溢水評価上想定する起回事象 (設計基準事故)</p> <table border="1" data-bbox="168 1050 660 1380"> <thead> <tr> <th>原子炉外乱の事象</th> <th>考慮要否</th> <th>スクリーンアウトする理由</th> </tr> </thead> <tbody> <tr> <td>原子炉冷却材喪失 (LOCA)</td> <td>○*</td> <td></td> </tr> <tr> <td>原子炉冷却材流量の喪失</td> <td>○</td> <td></td> </tr> <tr> <td>原子炉冷却材ポンプの軸固着</td> <td>—</td> <td>溢水の発生によって原子炉冷却材ポンプの回転軸は固着しない。</td> </tr> <tr> <td>主給水管破断</td> <td>○*</td> <td></td> </tr> <tr> <td>主蒸気管破断</td> <td>○*</td> <td></td> </tr> <tr> <td>制御棒飛び出し</td> <td>○*</td> <td></td> </tr> <tr> <td>蒸気発生器伝熱管破損</td> <td>—</td> <td>溢水の発生によって蒸気発生器の伝熱管は破損しない。</td> </tr> </tbody> </table> <p>※溢水事象であるため対象として考慮する。</p>	原子炉外乱の事象	考慮要否	スクリーンアウトする理由	原子炉冷却材喪失 (LOCA)	○*		原子炉冷却材流量の喪失	○		原子炉冷却材ポンプの軸固着	—	溢水の発生によって原子炉冷却材ポンプの回転軸は固着しない。	主給水管破断	○*		主蒸気管破断	○*		制御棒飛び出し	○*		蒸気発生器伝熱管破損	—	溢水の発生によって蒸気発生器の伝熱管は破損しない。			<p>【大飯】</p> <p>記載方針の相違</p> <ul style="list-style-type: none"> ・女川審査実績の反映 																					
原子炉外乱の事象	考慮要否	スクリーンアウトする理由																																														
原子炉冷却材喪失 (LOCA)	○*																																															
原子炉冷却材流量の喪失	○																																															
原子炉冷却材ポンプの軸固着	—	溢水の発生によって原子炉冷却材ポンプの回転軸は固着しない。																																														
主給水管破断	○*																																															
主蒸気管破断	○*																																															
制御棒飛び出し	○*																																															
蒸気発生器伝熱管破損	—	溢水の発生によって蒸気発生器の伝熱管は破損しない。																																														

赤字：設備、運用又は体制の相違（設計方針の相違）
 青字：記載箇所又は記載内容の相違（記載方針の相違）
 緑字：記載表現、設備名称の相違（実質的な相違なし）

第9条 溢水による損傷の防止等

大飯発電所3 / 4号炉	女川原子力発電所2号炉	泊発電所3号炉	相違理由																																										
<p>第1.8.4表 溢水評価上想定する事象とその対処系統</p> <table border="1"> <thead> <tr> <th>溢水評価上想定する事象</th> <th>左記事象に 対する対処機能</th> <th>対処系統</th> </tr> </thead> <tbody> <tr> <td>①「原子炉起動時における制御棒の異常な引き抜き」「出力運転中の制御棒の異常な引き抜き」「制御棒の落下及び不整合」</td> <td>・原子炉トリップ ・補助給水</td> <td>・安全保護系 ・原子炉停止系 ・補助給水系</td> </tr> <tr> <td>②「原子炉冷却材中のほう素の異常な希釈」（ほう素濃度制御系異常）</td> <td></td> <td></td> </tr> <tr> <td>③「原子炉冷却材流量の部分喪失」及び「原子炉冷却材流量の喪失」（1次冷却材ポンプ停止）</td> <td></td> <td></td> </tr> <tr> <td>④蒸気発生器への過剰給水（主給水制御弁開他^{※1}）</td> <td></td> <td></td> </tr> <tr> <td>⑤主給水流量喪失（主給水ポンプ停止他^{※2}）</td> <td></td> <td></td> </tr> <tr> <td>⑥負荷の喪失（主蒸気隔離弁開他^{※3}）</td> <td></td> <td></td> </tr> <tr> <td>⑦出力運転中の非常用炉心冷却系の再起動</td> <td></td> <td></td> </tr> <tr> <td>⑧主給水管破断</td> <td></td> <td></td> </tr> <tr> <td>⑨外部電源喪失</td> <td></td> <td></td> </tr> <tr> <td>⑩2次冷却系の異常な減圧（タービンバイパス弁開他^{※4}）</td> <td>上記機能に加え、 ・高圧注入</td> <td>上記系統に加え、 ・高圧注入系</td> </tr> <tr> <td>⑪原子炉冷却材系の異常な減圧（加圧器遮断がし弁開他^{※5}）</td> <td></td> <td></td> </tr> <tr> <td>⑫主蒸気管破断</td> <td></td> <td></td> </tr> <tr> <td>⑬「原子炉冷却材喪失（LOCA）」及び「制御棒飛び出し」</td> <td>上記機能に加え、 ・低圧注入 ・格納容器スプレー ・格納容器隔離</td> <td>上記系統に加え、 ・低圧注入系 ・格納容器スプレー系 ・アンユラス循環系 ・原子炉格納容器隔離弁</td> </tr> </tbody> </table> <p>※1 主給水ポンプへの制御弁開 ※2 復水ポンプ停止、主給水制御弁・隔離弁開 ※3 タービントリップ ※4 主蒸気遮断がし弁開、タービン蒸気加減弁開 ※5 加圧器スプレー弁開、加圧器補助スプレー弁開</p>	溢水評価上想定する事象	左記事象に 対する対処機能	対処系統	①「原子炉起動時における制御棒の異常な引き抜き」「出力運転中の制御棒の異常な引き抜き」「制御棒の落下及び不整合」	・原子炉トリップ ・補助給水	・安全保護系 ・原子炉停止系 ・補助給水系	②「原子炉冷却材中のほう素の異常な希釈」（ほう素濃度制御系異常）			③「原子炉冷却材流量の部分喪失」及び「原子炉冷却材流量の喪失」（1次冷却材ポンプ停止）			④蒸気発生器への過剰給水（主給水制御弁開他 ^{※1} ）			⑤主給水流量喪失（主給水ポンプ停止他 ^{※2} ）			⑥負荷の喪失（主蒸気隔離弁開他 ^{※3} ）			⑦出力運転中の非常用炉心冷却系の再起動			⑧主給水管破断			⑨外部電源喪失			⑩2次冷却系の異常な減圧（タービンバイパス弁開他 ^{※4} ）	上記機能に加え、 ・高圧注入	上記系統に加え、 ・高圧注入系	⑪原子炉冷却材系の異常な減圧（加圧器遮断がし弁開他 ^{※5} ）			⑫主蒸気管破断			⑬「原子炉冷却材喪失（LOCA）」及び「制御棒飛び出し」	上記機能に加え、 ・低圧注入 ・格納容器スプレー ・格納容器隔離	上記系統に加え、 ・低圧注入系 ・格納容器スプレー系 ・アンユラス循環系 ・原子炉格納容器隔離弁			<p>【大飯】 記載方針の相違 ・女川審査実績の反映</p>
溢水評価上想定する事象	左記事象に 対する対処機能	対処系統																																											
①「原子炉起動時における制御棒の異常な引き抜き」「出力運転中の制御棒の異常な引き抜き」「制御棒の落下及び不整合」	・原子炉トリップ ・補助給水	・安全保護系 ・原子炉停止系 ・補助給水系																																											
②「原子炉冷却材中のほう素の異常な希釈」（ほう素濃度制御系異常）																																													
③「原子炉冷却材流量の部分喪失」及び「原子炉冷却材流量の喪失」（1次冷却材ポンプ停止）																																													
④蒸気発生器への過剰給水（主給水制御弁開他 ^{※1} ）																																													
⑤主給水流量喪失（主給水ポンプ停止他 ^{※2} ）																																													
⑥負荷の喪失（主蒸気隔離弁開他 ^{※3} ）																																													
⑦出力運転中の非常用炉心冷却系の再起動																																													
⑧主給水管破断																																													
⑨外部電源喪失																																													
⑩2次冷却系の異常な減圧（タービンバイパス弁開他 ^{※4} ）	上記機能に加え、 ・高圧注入	上記系統に加え、 ・高圧注入系																																											
⑪原子炉冷却材系の異常な減圧（加圧器遮断がし弁開他 ^{※5} ）																																													
⑫主蒸気管破断																																													
⑬「原子炉冷却材喪失（LOCA）」及び「制御棒飛び出し」	上記機能に加え、 ・低圧注入 ・格納容器スプレー ・格納容器隔離	上記系統に加え、 ・低圧注入系 ・格納容器スプレー系 ・アンユラス循環系 ・原子炉格納容器隔離弁																																											

赤字：設備、運用又は体制の相違（設計方針の相違）
 青字：記載箇所又は記載内容の相違（記載方針の相違）
 緑字：記載表現、設備名称の相違（実質的な相違なし）

第9条 溢水による損傷の防止等

大飯発電所3 / 4号炉	女川原子力発電所2号炉	泊発電所3号炉	相違理由																																																																																																																															
<p>第1.8.5表 溢水から防護すべき系統設備</p> <table border="1" data-bbox="138 193 651 667"> <tr><td>補助給水系</td></tr> <tr><td>化学体積制御系</td></tr> <tr><td>安全注入系</td></tr> <tr><td>主蒸気系</td></tr> <tr><td>余熱除去系</td></tr> <tr><td>原子炉補機冷却系</td></tr> <tr><td>制御用空気系</td></tr> <tr><td>換気空調系</td></tr> <tr><td>非常用電源系（ディーゼル発電機を含む。）</td></tr> <tr><td>格納容器スプレイ系</td></tr> <tr><td>冷水系</td></tr> <tr><td>電気盤</td></tr> <tr><td>燃料ビット冷却浄化系</td></tr> <tr><td>燃料取替用水系</td></tr> </table>	補助給水系	化学体積制御系	安全注入系	主蒸気系	余熱除去系	原子炉補機冷却系	制御用空気系	換気空調系	非常用電源系（ディーゼル発電機を含む。）	格納容器スプレイ系	冷水系	電気盤	燃料ビット冷却浄化系	燃料取替用水系	<p>第1.7-1表 溢水から防護すべき系統</p> <table border="1" data-bbox="689 188 1189 943"> <thead> <tr> <th>機能</th> <th>対象系統・機器</th> <th>重要度分類</th> </tr> </thead> <tbody> <tr><td>原子炉の緊急停止機能</td><td>制御棒及び制御棒駆動系</td><td>MS-1</td></tr> <tr><td>未臨界維持機能</td><td>ほう酸水注入系</td><td>PS-1</td></tr> <tr><td>原子炉冷却材圧力バウンダリの過圧防止機能</td><td>制御棒及び制御棒駆動系</td><td>MS-1</td></tr> <tr><td></td><td>主蒸気逃がし安全弁（安全弁機能）</td><td>MS-1</td></tr> <tr><td>原子炉停止後における除熱のための崩壊熱除去機能</td><td>残留熱除去系（原子炉停止時冷却モード）</td><td rowspan="4">MS-1</td></tr> <tr><td></td><td>高圧炉心スプレイ系</td></tr> <tr><td></td><td>主蒸気逃がし安全弁（逃がし弁機能、自動減圧系）</td></tr> <tr><td></td><td>残留熱除去系（サブレーションプール冷却モード）</td></tr> <tr><td></td><td>原子炉隔離時冷却系</td><td rowspan="2">MS-1</td></tr> <tr><td></td><td>主蒸気逃がし安全弁（逃がし弁機能、自動減圧系）</td></tr> <tr><td></td><td>残留熱除去系（サブレーションプール冷却モード）</td><td rowspan="2">MS-1</td></tr> <tr><td></td><td>原子炉隔離時冷却系</td></tr> <tr><td>原子炉停止後における除熱のための原子炉が隔離された場合の注水機能</td><td>高圧炉心スプレイ系</td><td>MS-1</td></tr> <tr><td>原子炉停止後における除熱のための原子炉が隔離された場合の圧力逃がし機能</td><td>主蒸気逃がし安全弁（逃がし弁機能、自動減圧系）</td><td>MS-1</td></tr> <tr><td rowspan="4">事故時の原子炉の状態に応じた炉心冷却のための原子炉内高圧時における注水機能</td><td>高圧炉心スプレイ系</td><td rowspan="4">MS-1</td></tr> <tr><td>主蒸気逃がし安全弁（自動減圧系）</td></tr> <tr><td>低圧炉心スプレイ系</td></tr> <tr><td>主蒸気逃がし安全弁（自動減圧系）</td></tr> <tr><td></td><td>残留熱除去系（低圧注水モード）</td><td rowspan="2">MS-1</td></tr> <tr><td></td><td>低圧炉心スプレイ系</td></tr> <tr><td></td><td>高圧炉心スプレイ系</td><td rowspan="2">MS-1</td></tr> <tr><td></td><td>残留熱除去系（低圧注水モード）</td></tr> <tr><td>事故時の原子炉の状態に応じた炉心冷却のための原子炉内低圧時における注水機能</td><td>自動減圧系</td><td>MS-1</td></tr> </tbody> </table>	機能	対象系統・機器	重要度分類	原子炉の緊急停止機能	制御棒及び制御棒駆動系	MS-1	未臨界維持機能	ほう酸水注入系	PS-1	原子炉冷却材圧力バウンダリの過圧防止機能	制御棒及び制御棒駆動系	MS-1		主蒸気逃がし安全弁（安全弁機能）	MS-1	原子炉停止後における除熱のための崩壊熱除去機能	残留熱除去系（原子炉停止時冷却モード）	MS-1		高圧炉心スプレイ系		主蒸気逃がし安全弁（逃がし弁機能、自動減圧系）		残留熱除去系（サブレーションプール冷却モード）		原子炉隔離時冷却系	MS-1		主蒸気逃がし安全弁（逃がし弁機能、自動減圧系）		残留熱除去系（サブレーションプール冷却モード）	MS-1		原子炉隔離時冷却系	原子炉停止後における除熱のための原子炉が隔離された場合の注水機能	高圧炉心スプレイ系	MS-1	原子炉停止後における除熱のための原子炉が隔離された場合の圧力逃がし機能	主蒸気逃がし安全弁（逃がし弁機能、自動減圧系）	MS-1	事故時の原子炉の状態に応じた炉心冷却のための原子炉内高圧時における注水機能	高圧炉心スプレイ系	MS-1	主蒸気逃がし安全弁（自動減圧系）	低圧炉心スプレイ系	主蒸気逃がし安全弁（自動減圧系）		残留熱除去系（低圧注水モード）	MS-1		低圧炉心スプレイ系		高圧炉心スプレイ系	MS-1		残留熱除去系（低圧注水モード）	事故時の原子炉の状態に応じた炉心冷却のための原子炉内低圧時における注水機能	自動減圧系	MS-1	<p>第1.7.1表 溢水から防護すべき系統</p> <table border="1" data-bbox="1249 188 1787 850"> <thead> <tr> <th>機能</th> <th>対象系統・機器</th> <th>重要度分類</th> </tr> </thead> <tbody> <tr><td>原子炉の緊急停止機能</td><td>原子炉停止系（制御棒及び制御棒駆動系）</td><td>MS-1</td></tr> <tr><td>未臨界維持機能</td><td>原子炉停止系（制御棒及び制御棒駆動系） （化学体積制御設備のほう酸水注入機能）</td><td>MS-1</td></tr> <tr><td>原子炉冷却材圧力バウンダリの過圧防止機能</td><td>1次冷却系統（加圧器安全弁）</td><td>MS-1</td></tr> <tr><td>原子炉停止後における除熱のための</td><td></td><td></td></tr> <tr><td>残留熱除去機能</td><td>余熱除去設備</td><td>MS-1</td></tr> <tr><td>二次系からの発熱機能</td><td>主蒸気設備</td><td>MS-1</td></tr> <tr><td>二次系への補給水機能</td><td>補助給水設備</td><td>MS-1</td></tr> <tr><td>事故時の原子炉の状態に応じた炉心冷却のための</td><td></td><td></td></tr> <tr><td>原子炉内高圧時における注水機能</td><td>非常用炉心冷却設備（高圧注入系）</td><td>MS-1</td></tr> <tr><td>原子炉内低圧時における注水機能</td><td>非常用炉心冷却設備（蓄圧注入系・低圧注入系）</td><td>MS-1</td></tr> <tr><td>格納容器内又は放射性物質が格納容器内から漏れ出た場所の雰囲気中の放射性物質の濃度低減機能</td><td>格納容器隔離弁 換気空調設備（アニュラス空気浄化設備） 原子炉格納容器スプレイ設備</td><td>MS-1</td></tr> <tr><td>格納容器の冷却機能</td><td>原子炉格納容器スプレイ設備</td><td>MS-1</td></tr> <tr><td>格納容器内の可燃性ガス制御機能</td><td></td><td></td></tr> <tr><td>非常用交流電源から非常用の負荷に対し電力を供給する機能</td><td>非常用所内電源系（交流）</td><td>MS-1</td></tr> <tr><td>非常用直流電源から非常用の負荷に対し電力を供給する機能</td><td>非常用所内電源系（直流）</td><td>MS-1</td></tr> <tr><td>非常用の交流電源機能</td><td>ディーゼル発電機</td><td>MS-1</td></tr> <tr><td>非常用の直流電源機能</td><td>直流電源設備</td><td>MS-1</td></tr> </tbody> </table>	機能	対象系統・機器	重要度分類	原子炉の緊急停止機能	原子炉停止系（制御棒及び制御棒駆動系）	MS-1	未臨界維持機能	原子炉停止系（制御棒及び制御棒駆動系） （化学体積制御設備のほう酸水注入機能）	MS-1	原子炉冷却材圧力バウンダリの過圧防止機能	1次冷却系統（加圧器安全弁）	MS-1	原子炉停止後における除熱のための			残留熱除去機能	余熱除去設備	MS-1	二次系からの発熱機能	主蒸気設備	MS-1	二次系への補給水機能	補助給水設備	MS-1	事故時の原子炉の状態に応じた炉心冷却のための			原子炉内高圧時における注水機能	非常用炉心冷却設備（高圧注入系）	MS-1	原子炉内低圧時における注水機能	非常用炉心冷却設備（蓄圧注入系・低圧注入系）	MS-1	格納容器内又は放射性物質が格納容器内から漏れ出た場所の雰囲気中の放射性物質の濃度低減機能	格納容器隔離弁 換気空調設備（アニュラス空気浄化設備） 原子炉格納容器スプレイ設備	MS-1	格納容器の冷却機能	原子炉格納容器スプレイ設備	MS-1	格納容器内の可燃性ガス制御機能			非常用交流電源から非常用の負荷に対し電力を供給する機能	非常用所内電源系（交流）	MS-1	非常用直流電源から非常用の負荷に対し電力を供給する機能	非常用所内電源系（直流）	MS-1	非常用の交流電源機能	ディーゼル発電機	MS-1	非常用の直流電源機能	直流電源設備	MS-1	<p>【大飯】 記載方針の相違 ・女川審査実績の反映</p>
補助給水系																																																																																																																																		
化学体積制御系																																																																																																																																		
安全注入系																																																																																																																																		
主蒸気系																																																																																																																																		
余熱除去系																																																																																																																																		
原子炉補機冷却系																																																																																																																																		
制御用空気系																																																																																																																																		
換気空調系																																																																																																																																		
非常用電源系（ディーゼル発電機を含む。）																																																																																																																																		
格納容器スプレイ系																																																																																																																																		
冷水系																																																																																																																																		
電気盤																																																																																																																																		
燃料ビット冷却浄化系																																																																																																																																		
燃料取替用水系																																																																																																																																		
機能	対象系統・機器	重要度分類																																																																																																																																
原子炉の緊急停止機能	制御棒及び制御棒駆動系	MS-1																																																																																																																																
未臨界維持機能	ほう酸水注入系	PS-1																																																																																																																																
原子炉冷却材圧力バウンダリの過圧防止機能	制御棒及び制御棒駆動系	MS-1																																																																																																																																
	主蒸気逃がし安全弁（安全弁機能）	MS-1																																																																																																																																
原子炉停止後における除熱のための崩壊熱除去機能	残留熱除去系（原子炉停止時冷却モード）	MS-1																																																																																																																																
	高圧炉心スプレイ系																																																																																																																																	
	主蒸気逃がし安全弁（逃がし弁機能、自動減圧系）																																																																																																																																	
	残留熱除去系（サブレーションプール冷却モード）																																																																																																																																	
	原子炉隔離時冷却系	MS-1																																																																																																																																
	主蒸気逃がし安全弁（逃がし弁機能、自動減圧系）																																																																																																																																	
	残留熱除去系（サブレーションプール冷却モード）	MS-1																																																																																																																																
	原子炉隔離時冷却系																																																																																																																																	
原子炉停止後における除熱のための原子炉が隔離された場合の注水機能	高圧炉心スプレイ系	MS-1																																																																																																																																
原子炉停止後における除熱のための原子炉が隔離された場合の圧力逃がし機能	主蒸気逃がし安全弁（逃がし弁機能、自動減圧系）	MS-1																																																																																																																																
事故時の原子炉の状態に応じた炉心冷却のための原子炉内高圧時における注水機能	高圧炉心スプレイ系	MS-1																																																																																																																																
	主蒸気逃がし安全弁（自動減圧系）																																																																																																																																	
	低圧炉心スプレイ系																																																																																																																																	
	主蒸気逃がし安全弁（自動減圧系）																																																																																																																																	
	残留熱除去系（低圧注水モード）	MS-1																																																																																																																																
	低圧炉心スプレイ系																																																																																																																																	
	高圧炉心スプレイ系	MS-1																																																																																																																																
	残留熱除去系（低圧注水モード）																																																																																																																																	
事故時の原子炉の状態に応じた炉心冷却のための原子炉内低圧時における注水機能	自動減圧系	MS-1																																																																																																																																
機能	対象系統・機器	重要度分類																																																																																																																																
原子炉の緊急停止機能	原子炉停止系（制御棒及び制御棒駆動系）	MS-1																																																																																																																																
未臨界維持機能	原子炉停止系（制御棒及び制御棒駆動系） （化学体積制御設備のほう酸水注入機能）	MS-1																																																																																																																																
原子炉冷却材圧力バウンダリの過圧防止機能	1次冷却系統（加圧器安全弁）	MS-1																																																																																																																																
原子炉停止後における除熱のための																																																																																																																																		
残留熱除去機能	余熱除去設備	MS-1																																																																																																																																
二次系からの発熱機能	主蒸気設備	MS-1																																																																																																																																
二次系への補給水機能	補助給水設備	MS-1																																																																																																																																
事故時の原子炉の状態に応じた炉心冷却のための																																																																																																																																		
原子炉内高圧時における注水機能	非常用炉心冷却設備（高圧注入系）	MS-1																																																																																																																																
原子炉内低圧時における注水機能	非常用炉心冷却設備（蓄圧注入系・低圧注入系）	MS-1																																																																																																																																
格納容器内又は放射性物質が格納容器内から漏れ出た場所の雰囲気中の放射性物質の濃度低減機能	格納容器隔離弁 換気空調設備（アニュラス空気浄化設備） 原子炉格納容器スプレイ設備	MS-1																																																																																																																																
格納容器の冷却機能	原子炉格納容器スプレイ設備	MS-1																																																																																																																																
格納容器内の可燃性ガス制御機能																																																																																																																																		
非常用交流電源から非常用の負荷に対し電力を供給する機能	非常用所内電源系（交流）	MS-1																																																																																																																																
非常用直流電源から非常用の負荷に対し電力を供給する機能	非常用所内電源系（直流）	MS-1																																																																																																																																
非常用の交流電源機能	ディーゼル発電機	MS-1																																																																																																																																
非常用の直流電源機能	直流電源設備	MS-1																																																																																																																																

赤字：設備、運用又は体制の相違（設計方針の相違）
 青字：記載箇所又は記載内容の相違（記載方針の相違）
 緑字：記載表現、設備名称の相違（実質的な相違なし）

第9条 溢水による損傷の防止等

大飯発電所3 / 4号炉	女川原子力発電所2号炉	泊発電所3号炉	相違理由																																																																																																																																																																	
	<p>(つづき)</p> <table border="1"> <thead> <tr> <th>機能</th> <th>対象系統・機器</th> <th>重要度分類</th> </tr> </thead> <tbody> <tr> <td>格納容器内又は放射性物質が格納容器内から漏れ出した場所の雰囲気中の放射性物質の濃度低減機能</td> <td>非常用ガス処理系</td> <td>MS-1</td> </tr> <tr> <td>格納容器の冷却機能</td> <td>残留熱除去系 (格納容器スプレイ冷却モード)</td> <td>MS-1</td> </tr> <tr> <td>格納容器内の可燃性ガス制御機能</td> <td>可燃性ガス濃度制御系</td> <td>MS-1</td> </tr> <tr> <td>非常用交流電源から非常用の負荷に対し電力を供給する機能</td> <td>非常用交流電源設備</td> <td>MS-1</td> </tr> <tr> <td>非常用直流電源から非常用の負荷に対し電力を供給する機能</td> <td>非常用直流電源設備</td> <td>MS-1</td> </tr> <tr> <td>非常用の交流電源機能</td> <td>非常用ディーゼル発電機 (高圧炉システム系ディーゼル発電機を含む。)</td> <td>MS-1</td> </tr> <tr> <td>非常用の直流電源機能</td> <td>蓄電池 (非常用)</td> <td>MS-1</td> </tr> <tr> <td>非常用の計測制御用直流電源機能</td> <td>計測制御用電源設備</td> <td>MS-1</td> </tr> <tr> <td>補機冷却機能</td> <td>原子炉補機冷却水系 高圧炉心スプレイ補機冷却水系</td> <td>MS-1</td> </tr> <tr> <td>冷却用海水供給機能</td> <td>原子炉補機冷却海水系 高圧炉心スプレイ補機冷却海水系</td> <td>MS-1</td> </tr> <tr> <td>原子炉制御室非常用換気空調機能</td> <td>中央制御室換気空調系</td> <td>MS-1</td> </tr> <tr> <td>圧縮空気供給機能</td> <td>主蒸気逃がし安全弁の駆動用圧縮空気源 主蒸気隔離弁の駆動用圧縮空気源</td> <td>MS-1</td> </tr> <tr> <td>原子炉冷却材圧力バウンダリを構成する配管の隔離機能</td> <td>原子炉冷却材圧力バウンダリ隔離弁</td> <td>PS-1</td> </tr> <tr> <td>原子炉格納容器バウンダリを構成する配管の隔離機能</td> <td>原子炉格納容器隔離弁</td> <td>MS-1</td> </tr> <tr> <td>原子炉停止系に対する作動信号 (常用系として作動させるものを除く) の発生機能</td> <td>原子炉保護系の安全保護回路</td> <td>MS-1</td> </tr> <tr> <td>工学的安全施設に分類される機器若しくは系統に対する作動信号の発生機能</td> <td>非常用炉心冷却系作動の安全保護回路 主蒸気隔離の安全保護回路 原子炉格納容器隔離の安全保護回路 非常用ガス処理系作動の安全保護回路</td> <td>MS-1</td> </tr> <tr> <td>事故時の原子炉の停止状態の把握機能</td> <td>起動領域モニタ* 原子炉スクラム用電磁接触器の状態及び制御棒位置</td> <td>MS-2</td> </tr> </tbody> </table> <p>(つづき)</p> <table border="1"> <thead> <tr> <th>機能</th> <th>対象系統・機器</th> <th>重要度分類</th> </tr> </thead> <tbody> <tr> <td rowspan="2">事故時の炉心冷却状態の把握機能</td> <td>原子炉水位 (広帯域) *</td> <td rowspan="2">MS-2</td> </tr> <tr> <td>原子炉水位 (燃料域) *</td> </tr> <tr> <td rowspan="4">事故時の放射能閉じ込め状態の把握機能</td> <td>原子炉圧力*</td> <td rowspan="4">MS-2</td> </tr> <tr> <td>ドライウェル圧力*</td> </tr> <tr> <td>圧力抑制室圧力*</td> </tr> <tr> <td>サブプレッションプール水温度*</td> </tr> <tr> <td rowspan="7">事故時のプラント操作のための情報の把握機能</td> <td>格納容器内雰囲気放射線モニタ*</td> <td rowspan="7">MS-2</td> </tr> <tr> <td>原子炉水位 (広帯域) *</td> </tr> <tr> <td>原子炉水位 (燃料域) *</td> </tr> <tr> <td>原子炉圧力*</td> </tr> <tr> <td>ドライウェル圧力*</td> </tr> <tr> <td>圧力抑制室圧力*</td> </tr> <tr> <td>サブプレッションプール水温度*</td> </tr> <tr> <td rowspan="3">直接関連系</td> <td>格納容器内雰囲気水素濃度*</td> <td rowspan="3">MS-3</td> </tr> <tr> <td>格納容器内雰囲気酸素濃度*</td> </tr> <tr> <td>気体廃棄物処理設備エリア排気放射線モニタ*</td> </tr> <tr> <td rowspan="2">直接関連系</td> <td>計測制御電源換気空調系 原子炉補機換気空調系 換気空調補機非常用冷却水系</td> <td rowspan="2">MS-1</td> </tr> <tr> <td>燃料プールの冷却浄化系 残留熱除去系</td> </tr> <tr> <td>プールの冷却機能</td> <td>燃料プールの冷却浄化系 残留熱除去系 使用済燃料プールの水温度*</td> <td>PS-3</td> </tr> <tr> <td rowspan="2">プールの給水機能</td> <td>燃料プール補給水系 残留熱除去系</td> <td>MS-2</td> </tr> <tr> <td>使用済燃料プールの水位*</td> <td>MS-3</td> </tr> </tbody> </table> <p>※ 計装設備については計装ループ全体を示すため要素名を記載</p>	機能	対象系統・機器	重要度分類	格納容器内又は放射性物質が格納容器内から漏れ出した場所の雰囲気中の放射性物質の濃度低減機能	非常用ガス処理系	MS-1	格納容器の冷却機能	残留熱除去系 (格納容器スプレイ冷却モード)	MS-1	格納容器内の可燃性ガス制御機能	可燃性ガス濃度制御系	MS-1	非常用交流電源から非常用の負荷に対し電力を供給する機能	非常用交流電源設備	MS-1	非常用直流電源から非常用の負荷に対し電力を供給する機能	非常用直流電源設備	MS-1	非常用の交流電源機能	非常用ディーゼル発電機 (高圧炉システム系ディーゼル発電機を含む。)	MS-1	非常用の直流電源機能	蓄電池 (非常用)	MS-1	非常用の計測制御用直流電源機能	計測制御用電源設備	MS-1	補機冷却機能	原子炉補機冷却水系 高圧炉心スプレイ補機冷却水系	MS-1	冷却用海水供給機能	原子炉補機冷却海水系 高圧炉心スプレイ補機冷却海水系	MS-1	原子炉制御室非常用換気空調機能	中央制御室換気空調系	MS-1	圧縮空気供給機能	主蒸気逃がし安全弁の駆動用圧縮空気源 主蒸気隔離弁の駆動用圧縮空気源	MS-1	原子炉冷却材圧力バウンダリを構成する配管の隔離機能	原子炉冷却材圧力バウンダリ隔離弁	PS-1	原子炉格納容器バウンダリを構成する配管の隔離機能	原子炉格納容器隔離弁	MS-1	原子炉停止系に対する作動信号 (常用系として作動させるものを除く) の発生機能	原子炉保護系の安全保護回路	MS-1	工学的安全施設に分類される機器若しくは系統に対する作動信号の発生機能	非常用炉心冷却系作動の安全保護回路 主蒸気隔離の安全保護回路 原子炉格納容器隔離の安全保護回路 非常用ガス処理系作動の安全保護回路	MS-1	事故時の原子炉の停止状態の把握機能	起動領域モニタ* 原子炉スクラム用電磁接触器の状態及び制御棒位置	MS-2	機能	対象系統・機器	重要度分類	事故時の炉心冷却状態の把握機能	原子炉水位 (広帯域) *	MS-2	原子炉水位 (燃料域) *	事故時の放射能閉じ込め状態の把握機能	原子炉圧力*	MS-2	ドライウェル圧力*	圧力抑制室圧力*	サブプレッションプール水温度*	事故時のプラント操作のための情報の把握機能	格納容器内雰囲気放射線モニタ*	MS-2	原子炉水位 (広帯域) *	原子炉水位 (燃料域) *	原子炉圧力*	ドライウェル圧力*	圧力抑制室圧力*	サブプレッションプール水温度*	直接関連系	格納容器内雰囲気水素濃度*	MS-3	格納容器内雰囲気酸素濃度*	気体廃棄物処理設備エリア排気放射線モニタ*	直接関連系	計測制御電源換気空調系 原子炉補機換気空調系 換気空調補機非常用冷却水系	MS-1	燃料プールの冷却浄化系 残留熱除去系	プールの冷却機能	燃料プールの冷却浄化系 残留熱除去系 使用済燃料プールの水温度*	PS-3	プールの給水機能	燃料プール補給水系 残留熱除去系	MS-2	使用済燃料プールの水位*	MS-3	<p>(つづき)</p> <table border="1"> <thead> <tr> <th>機能</th> <th>対象系統・機器</th> <th>重要度分類</th> </tr> </thead> <tbody> <tr> <td rowspan="2">非常用の計測制御用直流電源機能</td> <td>計測制御用電源設備</td> <td>MS-1</td> </tr> <tr> <td>種別冷却機能</td> <td>原子炉種別冷却設備</td> <td>MS-1</td> </tr> <tr> <td>冷却用海水供給機能</td> <td>原子炉種別冷却海水設備</td> <td>MS-1</td> </tr> <tr> <td>原子炉制御室非常用換気空調機能</td> <td>換気空調設備 (中央制御室空調装置)</td> <td>MS-1</td> </tr> <tr> <td>圧縮空気供給機能</td> <td>制御用圧縮空気設備</td> <td>MS-1</td> </tr> <tr> <td>原子炉冷却材圧力バウンダリを構成する配管の隔離機能</td> <td>1次冷却系統 (原子炉冷却材圧力バウンダリ)</td> <td>PS-1</td> </tr> <tr> <td>原子炉格納容器バウンダリを構成する配管の隔離機能</td> <td>格納容器隔離弁</td> <td>MS-1</td> </tr> <tr> <td>原子炉停止系に対する作動信号 (常用系として作動させるものを除く) の発生機能</td> <td>安全保護系 (原子炉保護設備)</td> <td>MS-1</td> </tr> <tr> <td>工学的安全施設に分類される機器若しくは系統に対する作動信号の発生機能</td> <td>安全保護系 (工学的安全施設作動設備)</td> <td>MS-1</td> </tr> <tr> <td rowspan="2">直接関連系</td> <td>空調用冷却設備 換気空調設備 電気盤 等</td> <td rowspan="2">MS-1</td> </tr> <tr> <td>原子炉トリップ遮断器の状態 ほう素濃度 (サンプリング分析) *</td> </tr> <tr> <td rowspan="3">事故時の炉心冷却状態の把握機能</td> <td>1次冷却材圧力*</td> <td rowspan="3">MS-2</td> </tr> <tr> <td>1次冷却材高蒸気/蒸気側温度 (広域) *</td> </tr> <tr> <td>加圧器水位*</td> </tr> <tr> <td rowspan="2">事故時の放射能閉じ込め状態の把握機能</td> <td>格納容器圧力*</td> <td rowspan="2">MS-2</td> </tr> <tr> <td>格納容器高レンジエリアモニタ (低レンジ/高レンジ) *</td> </tr> </tbody> </table> <p>※ 計装設備については計装ループ全体を示すため要素名を記載</p> <p>(つづき)</p> <table border="1"> <thead> <tr> <th>機能</th> <th>対象系統・機器</th> <th>重要度分類</th> </tr> </thead> <tbody> <tr> <td rowspan="6">事故時のプラント操作のための情報の把握機能</td> <td>ほう素タンク水位*</td> <td rowspan="6">MS-2</td> </tr> <tr> <td>蒸気発生器水位 (広域、狭域) *</td> </tr> <tr> <td>主蒸気ライン圧力*</td> </tr> <tr> <td>補助給水ライン流量*</td> </tr> <tr> <td>補助給水ビット水位*</td> </tr> <tr> <td>燃料取替用水ビット水位*</td> </tr> <tr> <td rowspan="2">異常状態の検知機能</td> <td>格納容器再循環サンパ水位 (広域、狭域) *</td> <td rowspan="2">MS-2</td> </tr> <tr> <td>加圧器逃がし弁 (手動閉鎖機能)</td> </tr> <tr> <td>制御室外からの安全停止機能</td> <td>中央制御室外原子炉停止盤</td> <td>MS-2</td> </tr> <tr> <td rowspan="2">ビット冷却機能</td> <td>使用済燃料ビット 使用済燃料ビット水浄化冷却設備</td> <td rowspan="2">PS-2 PS-3</td> </tr> <tr> <td>使用済燃料ビット温度*</td> </tr> <tr> <td rowspan="2">ビット給水機能</td> <td>燃料取替用水ビット 使用済燃料ビット水補給ライン</td> <td rowspan="2">MS-2</td> </tr> <tr> <td>使用済燃料ビット水位*</td> </tr> </tbody> </table> <p>※ 計装設備については計装ループ全体を示すため要素名を記載</p>	機能	対象系統・機器	重要度分類	非常用の計測制御用直流電源機能	計測制御用電源設備	MS-1	種別冷却機能	原子炉種別冷却設備	MS-1	冷却用海水供給機能	原子炉種別冷却海水設備	MS-1	原子炉制御室非常用換気空調機能	換気空調設備 (中央制御室空調装置)	MS-1	圧縮空気供給機能	制御用圧縮空気設備	MS-1	原子炉冷却材圧力バウンダリを構成する配管の隔離機能	1次冷却系統 (原子炉冷却材圧力バウンダリ)	PS-1	原子炉格納容器バウンダリを構成する配管の隔離機能	格納容器隔離弁	MS-1	原子炉停止系に対する作動信号 (常用系として作動させるものを除く) の発生機能	安全保護系 (原子炉保護設備)	MS-1	工学的安全施設に分類される機器若しくは系統に対する作動信号の発生機能	安全保護系 (工学的安全施設作動設備)	MS-1	直接関連系	空調用冷却設備 換気空調設備 電気盤 等	MS-1	原子炉トリップ遮断器の状態 ほう素濃度 (サンプリング分析) *	事故時の炉心冷却状態の把握機能	1次冷却材圧力*	MS-2	1次冷却材高蒸気/蒸気側温度 (広域) *	加圧器水位*	事故時の放射能閉じ込め状態の把握機能	格納容器圧力*	MS-2	格納容器高レンジエリアモニタ (低レンジ/高レンジ) *	機能	対象系統・機器	重要度分類	事故時のプラント操作のための情報の把握機能	ほう素タンク水位*	MS-2	蒸気発生器水位 (広域、狭域) *	主蒸気ライン圧力*	補助給水ライン流量*	補助給水ビット水位*	燃料取替用水ビット水位*	異常状態の検知機能	格納容器再循環サンパ水位 (広域、狭域) *	MS-2	加圧器逃がし弁 (手動閉鎖機能)	制御室外からの安全停止機能	中央制御室外原子炉停止盤	MS-2	ビット冷却機能	使用済燃料ビット 使用済燃料ビット水浄化冷却設備	PS-2 PS-3	使用済燃料ビット温度*	ビット給水機能	燃料取替用水ビット 使用済燃料ビット水補給ライン	MS-2	使用済燃料ビット水位*
機能	対象系統・機器	重要度分類																																																																																																																																																																		
格納容器内又は放射性物質が格納容器内から漏れ出した場所の雰囲気中の放射性物質の濃度低減機能	非常用ガス処理系	MS-1																																																																																																																																																																		
格納容器の冷却機能	残留熱除去系 (格納容器スプレイ冷却モード)	MS-1																																																																																																																																																																		
格納容器内の可燃性ガス制御機能	可燃性ガス濃度制御系	MS-1																																																																																																																																																																		
非常用交流電源から非常用の負荷に対し電力を供給する機能	非常用交流電源設備	MS-1																																																																																																																																																																		
非常用直流電源から非常用の負荷に対し電力を供給する機能	非常用直流電源設備	MS-1																																																																																																																																																																		
非常用の交流電源機能	非常用ディーゼル発電機 (高圧炉システム系ディーゼル発電機を含む。)	MS-1																																																																																																																																																																		
非常用の直流電源機能	蓄電池 (非常用)	MS-1																																																																																																																																																																		
非常用の計測制御用直流電源機能	計測制御用電源設備	MS-1																																																																																																																																																																		
補機冷却機能	原子炉補機冷却水系 高圧炉心スプレイ補機冷却水系	MS-1																																																																																																																																																																		
冷却用海水供給機能	原子炉補機冷却海水系 高圧炉心スプレイ補機冷却海水系	MS-1																																																																																																																																																																		
原子炉制御室非常用換気空調機能	中央制御室換気空調系	MS-1																																																																																																																																																																		
圧縮空気供給機能	主蒸気逃がし安全弁の駆動用圧縮空気源 主蒸気隔離弁の駆動用圧縮空気源	MS-1																																																																																																																																																																		
原子炉冷却材圧力バウンダリを構成する配管の隔離機能	原子炉冷却材圧力バウンダリ隔離弁	PS-1																																																																																																																																																																		
原子炉格納容器バウンダリを構成する配管の隔離機能	原子炉格納容器隔離弁	MS-1																																																																																																																																																																		
原子炉停止系に対する作動信号 (常用系として作動させるものを除く) の発生機能	原子炉保護系の安全保護回路	MS-1																																																																																																																																																																		
工学的安全施設に分類される機器若しくは系統に対する作動信号の発生機能	非常用炉心冷却系作動の安全保護回路 主蒸気隔離の安全保護回路 原子炉格納容器隔離の安全保護回路 非常用ガス処理系作動の安全保護回路	MS-1																																																																																																																																																																		
事故時の原子炉の停止状態の把握機能	起動領域モニタ* 原子炉スクラム用電磁接触器の状態及び制御棒位置	MS-2																																																																																																																																																																		
機能	対象系統・機器	重要度分類																																																																																																																																																																		
事故時の炉心冷却状態の把握機能	原子炉水位 (広帯域) *	MS-2																																																																																																																																																																		
	原子炉水位 (燃料域) *																																																																																																																																																																			
事故時の放射能閉じ込め状態の把握機能	原子炉圧力*	MS-2																																																																																																																																																																		
	ドライウェル圧力*																																																																																																																																																																			
	圧力抑制室圧力*																																																																																																																																																																			
	サブプレッションプール水温度*																																																																																																																																																																			
事故時のプラント操作のための情報の把握機能	格納容器内雰囲気放射線モニタ*	MS-2																																																																																																																																																																		
	原子炉水位 (広帯域) *																																																																																																																																																																			
	原子炉水位 (燃料域) *																																																																																																																																																																			
	原子炉圧力*																																																																																																																																																																			
	ドライウェル圧力*																																																																																																																																																																			
	圧力抑制室圧力*																																																																																																																																																																			
	サブプレッションプール水温度*																																																																																																																																																																			
直接関連系	格納容器内雰囲気水素濃度*	MS-3																																																																																																																																																																		
	格納容器内雰囲気酸素濃度*																																																																																																																																																																			
	気体廃棄物処理設備エリア排気放射線モニタ*																																																																																																																																																																			
直接関連系	計測制御電源換気空調系 原子炉補機換気空調系 換気空調補機非常用冷却水系	MS-1																																																																																																																																																																		
	燃料プールの冷却浄化系 残留熱除去系																																																																																																																																																																			
プールの冷却機能	燃料プールの冷却浄化系 残留熱除去系 使用済燃料プールの水温度*	PS-3																																																																																																																																																																		
プールの給水機能	燃料プール補給水系 残留熱除去系	MS-2																																																																																																																																																																		
	使用済燃料プールの水位*	MS-3																																																																																																																																																																		
機能	対象系統・機器	重要度分類																																																																																																																																																																		
非常用の計測制御用直流電源機能	計測制御用電源設備	MS-1																																																																																																																																																																		
	種別冷却機能	原子炉種別冷却設備	MS-1																																																																																																																																																																	
冷却用海水供給機能	原子炉種別冷却海水設備	MS-1																																																																																																																																																																		
原子炉制御室非常用換気空調機能	換気空調設備 (中央制御室空調装置)	MS-1																																																																																																																																																																		
圧縮空気供給機能	制御用圧縮空気設備	MS-1																																																																																																																																																																		
原子炉冷却材圧力バウンダリを構成する配管の隔離機能	1次冷却系統 (原子炉冷却材圧力バウンダリ)	PS-1																																																																																																																																																																		
原子炉格納容器バウンダリを構成する配管の隔離機能	格納容器隔離弁	MS-1																																																																																																																																																																		
原子炉停止系に対する作動信号 (常用系として作動させるものを除く) の発生機能	安全保護系 (原子炉保護設備)	MS-1																																																																																																																																																																		
工学的安全施設に分類される機器若しくは系統に対する作動信号の発生機能	安全保護系 (工学的安全施設作動設備)	MS-1																																																																																																																																																																		
直接関連系	空調用冷却設備 換気空調設備 電気盤 等	MS-1																																																																																																																																																																		
	原子炉トリップ遮断器の状態 ほう素濃度 (サンプリング分析) *																																																																																																																																																																			
事故時の炉心冷却状態の把握機能	1次冷却材圧力*	MS-2																																																																																																																																																																		
	1次冷却材高蒸気/蒸気側温度 (広域) *																																																																																																																																																																			
	加圧器水位*																																																																																																																																																																			
事故時の放射能閉じ込め状態の把握機能	格納容器圧力*	MS-2																																																																																																																																																																		
	格納容器高レンジエリアモニタ (低レンジ/高レンジ) *																																																																																																																																																																			
機能	対象系統・機器	重要度分類																																																																																																																																																																		
事故時のプラント操作のための情報の把握機能	ほう素タンク水位*	MS-2																																																																																																																																																																		
	蒸気発生器水位 (広域、狭域) *																																																																																																																																																																			
	主蒸気ライン圧力*																																																																																																																																																																			
	補助給水ライン流量*																																																																																																																																																																			
	補助給水ビット水位*																																																																																																																																																																			
	燃料取替用水ビット水位*																																																																																																																																																																			
異常状態の検知機能	格納容器再循環サンパ水位 (広域、狭域) *	MS-2																																																																																																																																																																		
	加圧器逃がし弁 (手動閉鎖機能)																																																																																																																																																																			
制御室外からの安全停止機能	中央制御室外原子炉停止盤	MS-2																																																																																																																																																																		
ビット冷却機能	使用済燃料ビット 使用済燃料ビット水浄化冷却設備	PS-2 PS-3																																																																																																																																																																		
	使用済燃料ビット温度*																																																																																																																																																																			
ビット給水機能	燃料取替用水ビット 使用済燃料ビット水補給ライン	MS-2																																																																																																																																																																		
	使用済燃料ビット水位*																																																																																																																																																																			

赤字：設備、運用又は体制の相違（設計方針の相違）
 青字：記載箇所又は記載内容の相違（記載方針の相違）
 緑字：記載表現、設備名称の相違（実質的な相違なし）

第9条 溢水による損傷の防止等

大飯発電所3/4号炉	女川原子力発電所2号炉	泊発電所3号炉	相違理由																																														
<p>第1.8.6表 機器と機能喪失高さの考え方</p> <table border="1"> <thead> <tr> <th>機器</th> <th>機能喪失高さ</th> </tr> </thead> <tbody> <tr> <td>弁</td> <td>①電動弁：電動弁駆動装置下端 ②空気作動弁：各付属品（アクチュエータ、電磁弁、減圧弁、リミットスイッチ）のうち、最低高さの付属品の下端部</td> </tr> <tr> <td>ダンパ</td> <td>各付属品（アクチュエータ、電磁弁、減圧弁、リミットスイッチ）のうち、最低高さの付属品の下端部</td> </tr> <tr> <td>ポンプ（操作盤含む）</td> <td>①ポンプ又はモータでいずれか低い箇所 ②ポンプは軸貫通部又は油タンクのエアブリーザ部の低い方 ③モータは下端部又は端子箱下端の低い部位</td> </tr> <tr> <td>ファン</td> <td>モータは下端部又は端子箱下端の低い部位</td> </tr> <tr> <td>盤</td> <td>盤内の計器類の最下部</td> </tr> <tr> <td>計器</td> <td>計器本体又は伝送器の下端部</td> </tr> </tbody> </table>	機器	機能喪失高さ	弁	①電動弁：電動弁駆動装置下端 ②空気作動弁：各付属品（アクチュエータ、電磁弁、減圧弁、リミットスイッチ）のうち、最低高さの付属品の下端部	ダンパ	各付属品（アクチュエータ、電磁弁、減圧弁、リミットスイッチ）のうち、最低高さの付属品の下端部	ポンプ（操作盤含む）	①ポンプ又はモータでいずれか低い箇所 ②ポンプは軸貫通部又は油タンクのエアブリーザ部の低い方 ③モータは下端部又は端子箱下端の低い部位	ファン	モータは下端部又は端子箱下端の低い部位	盤	盤内の計器類の最下部	計器	計器本体又は伝送器の下端部	<p>第1.7.2表 溢水防護対象設備の機能喪失高さ設定における考え方（例示）</p> <table border="1"> <thead> <tr> <th>機器</th> <th>機能喪失高さ</th> </tr> </thead> <tbody> <tr> <td>弁類</td> <td>弁が設置される配管の中心レベル</td> </tr> <tr> <td>ポンプ類</td> <td>コンクリート基礎の高さ</td> </tr> <tr> <td>ファン類</td> <td>コンクリート基礎の高さ</td> </tr> <tr> <td>電気盤類</td> <td>対象機器の設置レベル</td> </tr> <tr> <td>計器関係</td> <td>計器下端レベル</td> </tr> </tbody> </table>	機器	機能喪失高さ	弁類	弁が設置される配管の中心レベル	ポンプ類	コンクリート基礎の高さ	ファン類	コンクリート基礎の高さ	電気盤類	対象機器の設置レベル	計器関係	計器下端レベル	<p>第1.7.2表 溢水防護対象設備の機能喪失高さ設定における考え方（例示）</p> <table border="1"> <thead> <tr> <th rowspan="2">機器</th> <th colspan="2">機能喪失高さ</th> </tr> <tr> <th>基本設定箇所*</th> <th>個別測定箇所</th> </tr> </thead> <tbody> <tr> <td>弁類</td> <td>弁が設置される配管の中心レベル</td> <td>①電動弁：電動弁駆動装置の電線管接続部下端 ②空気作動弁：各付属品（アクチュエータ、電磁弁、減圧弁、リミットスイッチ等）のうち、最低高さの付属品の下端部</td> </tr> <tr> <td>ポンプ類</td> <td>コンクリート基礎の高さ</td> <td>ポンプあるいは電動機のいずれか低い箇所 ①ポンプは軸貫通部又は油タンクのエアブリーザ部の低い方 ②電動機は下端部</td> </tr> <tr> <td>ファン類</td> <td>コンクリート基礎の高さ</td> <td>電動機の下端部又は端子箱下端の低い方</td> </tr> <tr> <td>電気盤類（操作盤含む）</td> <td>対象機器の設置レベル</td> <td>盤内機器（端子台、リレー、変圧器、しゃ断器等）の最下部</td> </tr> <tr> <td>計器関係</td> <td>計器下端レベル（計器箱に収納されているものは箱の下端レベル）</td> <td>計器本体の電線管接続部下端又は伝送器下端の低い方</td> </tr> </tbody> </table>	機器	機能喪失高さ		基本設定箇所*	個別測定箇所	弁類	弁が設置される配管の中心レベル	①電動弁：電動弁駆動装置の電線管接続部下端 ②空気作動弁：各付属品（アクチュエータ、電磁弁、減圧弁、リミットスイッチ等）のうち、最低高さの付属品の下端部	ポンプ類	コンクリート基礎の高さ	ポンプあるいは電動機のいずれか低い箇所 ①ポンプは軸貫通部又は油タンクのエアブリーザ部の低い方 ②電動機は下端部	ファン類	コンクリート基礎の高さ	電動機の下端部又は端子箱下端の低い方	電気盤類（操作盤含む）	対象機器の設置レベル	盤内機器（端子台、リレー、変圧器、しゃ断器等）の最下部	計器関係	計器下端レベル（計器箱に収納されているものは箱の下端レベル）	計器本体の電線管接続部下端又は伝送器下端の低い方	<p><u>設計方針の相違</u></p> <ul style="list-style-type: none"> ・泊では評価ガイドの要求に則り、機能喪失高さは、保守的に機能喪失すると仮定した高さである「実力高さ（基本設定箇所）」を標準としているが、実力高さで没水してしまう機器については「評価高さ（個別測定箇所）」を適用している。 ・上記の機能喪失高さの設定方針は、先行審査プラントである柏崎6、7号炉及び島根2号炉で実績があり、女川2号炉においても、溢水水位に対して防護対象設備の機能喪失高さの裕度が小さい場合には、実際の機能喪失高さを実測することで実際には十分な裕度が確保されていることを確認している。 <p>【大飯】</p> <p><u>記載方針の相違</u></p> <ul style="list-style-type: none"> ・女川審査実績の反映 <p>【大飯】</p> <p><u>記載方針の相違</u></p> <ul style="list-style-type: none"> ・女川審査実績の反映
機器	機能喪失高さ																																																
弁	①電動弁：電動弁駆動装置下端 ②空気作動弁：各付属品（アクチュエータ、電磁弁、減圧弁、リミットスイッチ）のうち、最低高さの付属品の下端部																																																
ダンパ	各付属品（アクチュエータ、電磁弁、減圧弁、リミットスイッチ）のうち、最低高さの付属品の下端部																																																
ポンプ（操作盤含む）	①ポンプ又はモータでいずれか低い箇所 ②ポンプは軸貫通部又は油タンクのエアブリーザ部の低い方 ③モータは下端部又は端子箱下端の低い部位																																																
ファン	モータは下端部又は端子箱下端の低い部位																																																
盤	盤内の計器類の最下部																																																
計器	計器本体又は伝送器の下端部																																																
機器	機能喪失高さ																																																
弁類	弁が設置される配管の中心レベル																																																
ポンプ類	コンクリート基礎の高さ																																																
ファン類	コンクリート基礎の高さ																																																
電気盤類	対象機器の設置レベル																																																
計器関係	計器下端レベル																																																
機器	機能喪失高さ																																																
	基本設定箇所*	個別測定箇所																																															
弁類	弁が設置される配管の中心レベル	①電動弁：電動弁駆動装置の電線管接続部下端 ②空気作動弁：各付属品（アクチュエータ、電磁弁、減圧弁、リミットスイッチ等）のうち、最低高さの付属品の下端部																																															
ポンプ類	コンクリート基礎の高さ	ポンプあるいは電動機のいずれか低い箇所 ①ポンプは軸貫通部又は油タンクのエアブリーザ部の低い方 ②電動機は下端部																																															
ファン類	コンクリート基礎の高さ	電動機の下端部又は端子箱下端の低い方																																															
電気盤類（操作盤含む）	対象機器の設置レベル	盤内機器（端子台、リレー、変圧器、しゃ断器等）の最下部																																															
計器関係	計器下端レベル（計器箱に収納されているものは箱の下端レベル）	計器本体の電線管接続部下端又は伝送器下端の低い方																																															
<p>第1.8.7表 蒸気影響評価における配管の想定破損評価条件</p> <table border="1"> <thead> <tr> <th>系</th> <th>統</th> <th>破損想定</th> <th>隔離</th> </tr> </thead> <tbody> <tr> <td rowspan="2">補助蒸気系</td> <td>一般部（25Aを超える。）</td> <td rowspan="2">貫通クラック</td> <td rowspan="2">自動／手動</td> </tr> <tr> <td>ターミナルエンド部</td> </tr> <tr> <td rowspan="2">化学体積制御系（抽出）</td> <td>一般部（25A以下）</td> <td rowspan="2">完全全周破断</td> <td rowspan="2">手動</td> </tr> <tr> <td>蒸気発生器ブローダウンサンプリング系</td> </tr> </tbody> </table>	系	統	破損想定	隔離	補助蒸気系	一般部（25Aを超える。）	貫通クラック	自動／手動	ターミナルエンド部	化学体積制御系（抽出）	一般部（25A以下）	完全全周破断	手動	蒸気発生器ブローダウンサンプリング系																																			
系	統	破損想定	隔離																																														
補助蒸気系	一般部（25Aを超える。）	貫通クラック	自動／手動																																														
	ターミナルエンド部																																																
化学体積制御系（抽出）	一般部（25A以下）	完全全周破断	手動																																														
	蒸気発生器ブローダウンサンプリング系																																																
<p>第1.8.1図 保護カバー等の概要</p> <p>第1.8.2図 防護カバーの概要</p>		<p>* 保守的に機能喪失すると仮定した部位</p>																																															

赤字：設備、運用又は体制の相違（設計方針の相違）
 青字：記載箇所又は記載内容の相違（記載方針の相違）
 緑字：記載表現、設備名称の相違（実質的な相違なし）

第9条 溢水による損傷の防止等

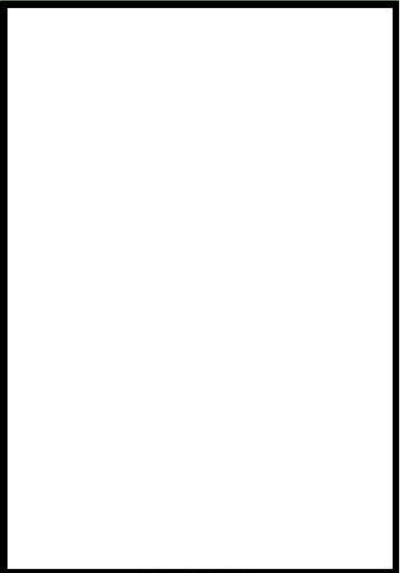
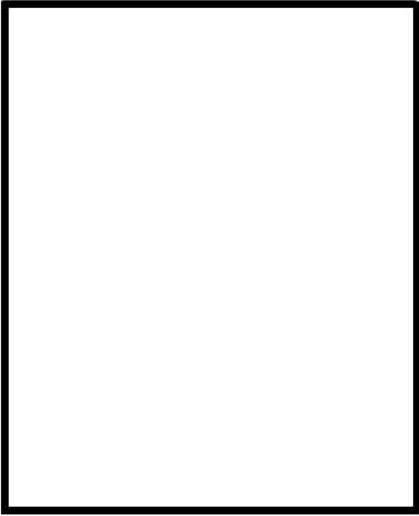
大飯発電所3 / 4号炉	女川原子力発電所2号炉	泊発電所3号炉	相違理由
<div style="border: 2px solid cyan; padding: 10px;">  <p style="text-align: center; font-size: small;">第1.8.3図 機配置図</p> <p style="text-align: center; border: 1px solid black; padding: 2px;">特組みの範囲は機密に係る事項ですので公開することはできません。</p>  <p style="text-align: center; font-size: small;">第1.8.4図 水密扉配置図</p> <p style="text-align: center; border: 1px solid black; padding: 2px;">特組みの範囲は機密に係る事項ですので公開することはできません。</p> </div>			<p>【大飯】</p> <p>記載方針の相違</p> <ul style="list-style-type: none"> ・女川審査実績の反映

第9条 溢水による損傷の防止等

大飯発電所3 / 4号炉	女川原子力発電所2号炉	泊発電所3号炉	相違理由
<p>(3) 適合性説明</p> <p>第九条 溢水による損傷の防止等</p> <div style="border: 1px solid black; padding: 5px; margin-top: 10px;"> <p>1 安全施設は、発電用原子炉施設内における溢水が発生した場合においても安全機能を損なわないものでなければならない。</p> <p>2 設計基準対象施設は、発電用原子炉施設内の放射性物質を含む液体を内包する容器又は配管の破損によって当該容器又は配管から放射性物質を含む液体があふれ出た場合において、当該液体が管理区域外へ漏えいしないものでなければならない。</p> </div> <p>適合のための設計方針</p> <p>第1項について</p> <p>安全施設は、<u>原子炉施設内</u>における溢水が発生した場合においても、安全機能を損なうことのない設計とする。</p> <p>そのために、<u>原子炉施設内</u>における溢水が発生した場合においても、原子炉を高温停止でき、引き続き低温停止及び放射性物質の閉じ込め機能を維持できる設計とする。</p> <p>また、停止状態にある場合は、引き続きその状態を維持できる設計とする。さらに使用済燃料ピットにおいては、使用済燃料ピットの冷却機能及び使用済燃料ピットへの給水機能を維持できる設計とする。</p> <p>なお、<u>原子炉施設内</u>における溢水として、<u>原子炉施設内</u>に設置された機器、配管の破損（地震起因を含む。）、消火水系（<u>スプリンクラーを含む。</u>）等の動作又は使用済燃料ピットのスロッシングにより発生した溢水を考慮する。</p> <p style="text-align: right;">【別添資料1（2-9-別1-4）】</p>	<p>(3) 適合性説明</p> <p>1.10 発電用原子炉設置変更許可申請に係る安全設計の方針</p> <p>1.10.3 発電用原子炉設置変更許可申請（平成25年12月27日申請）に係る実用発電用原子炉及びその附属施設的位置、構造及び設備の基準に関する規則への適合</p> <div style="border: 1px solid black; padding: 5px; margin-top: 10px;"> <p>（溢水による損傷の防止等）</p> <p>第九条 安全施設は、発電用原子炉施設内における溢水が発生した場合においても安全機能を損なわないものでなければならない。</p> <p>2 設計基準対象施設は、発電用原子炉施設内の放射性物質を含む液体を内包する容器、配管その他の設備から放射性物質を含む液体があふれ出た場合において、当該液体が管理区域外へ漏えいしないものでなければならない。</p> </div> <p>適合のための設計方針</p> <p>第1項について</p> <p>安全施設は、発電用原子炉施設内における溢水が発生した場合においても、安全機能を損なわない設計とする。</p> <p>そのために、発電用原子炉施設内における溢水が発生した場合においても、発電用原子炉を高温停止でき、引き続き低温停止及び放射性物質の閉じ込め機能を維持できる設計とする。また、停止状態にある場合は、引き続きその状態を維持できる設計とする。さらに使用済燃料プールにおいては、<u>使用済燃料プールの冷却機能及び使用済燃料プールへの給水機能を維持できる設計とする。</u></p> <p>なお、発電用原子炉施設内における溢水として、発電用原子炉施設内に設置された機器及び配管の破損（地震起因を含む。）、消火系統等の作動、<u>使用済燃料プール</u>等のスロッシングその他の事象により発生した溢水を考慮する。</p>	<p>(3) 適合性説明</p> <div style="border: 1px solid black; padding: 5px; margin-top: 10px;"> <p>（溢水による損傷の防止等）</p> <p>第九条 安全施設は、発電用原子炉施設内における溢水が発生した場合においても安全機能を損なわないものでなければならない。</p> <p>2 設計基準対象施設は、発電用原子炉施設内の放射性物質を含む液体を内包する容器、配管その他の設備から放射性物質を含む液体があふれ出た場合において、当該液体が管理区域外へ漏えいしないものでなければならない。</p> </div> <p>適合のための設計方針</p> <p>第1項について</p> <p>安全施設は、発電用原子炉施設内における溢水が発生した場合においても、安全機能を損なわない設計とする。</p> <p>そのために、発電用原子炉施設内における溢水が発生した場合においても、発電用原子炉を高温停止でき、引き続き低温停止及び放射性物質の閉じ込め機能を維持できる設計とする。また、停止状態にある場合は、引き続きその状態を維持できる設計とする。さらに使用済燃料ピットにおいては、<u>使用済燃料ピットの冷却機能及び使用済燃料ピットへの給水機能を維持できる設計とする。</u></p> <p>なお、発電用原子炉施設内における溢水として、発電用原子炉施設内に設置された機器及び配管の破損（地震起因を含む。）、消火系統等の作動、<u>使用済燃料ピット</u>等のスロッシングその他の事象により発生した溢水を考慮する。</p>	<p>記載表現の相違</p>

赤字：設備、運用又は体制の相違（設計方針の相違）
 青字：記載箇所又は記載内容の相違（記載方針の相違）
 緑字：記載表現、設備名称の相違（実質的な相違なし）

第9条 溢水による損傷の防止等

大阪発電所3/4号炉	女川原子力発電所2号炉	泊発電所3号炉	相違理由
<p>第2項について</p> <p>設計基準対象施設は、原子炉施設内の放射性物質を含む液体を内包する容器又は配管の破損によって当該容器又は配管から放射性物質を含む液体があふれ出た場合において、当該液体が管理区域外へ漏えいしない設計とする。</p> <p>【別添資料1(2-9-別1 補-573~587)】</p>	<p>第2項について</p> <p>設計基準対象施設は、発電用原子炉施設内の放射性物質を含む液体を内包する容器、配管その他の設備から放射性物質を含む液体があふれ出た場合において、当該液体が管理区域外へ漏えいしない設計とする。</p>	<p>第2項について</p> <p>設計基準対象施設は、発電用原子炉施設内の放射性物質を含む液体を内包する容器、配管その他の設備から放射性物質を含む液体があふれ出た場合において、当該液体が管理区域外へ漏えいしない設計とする。</p>	

第9条 溢水による損傷の防止等

大飯発電所3 / 4号炉	女川原子力発電所2号炉	泊発電所3号炉	相違理由
<p>1.3 気象等 該当なし</p> <p>1.4 設備等</p> <p>10.6.2 内部溢水に対する防護設備</p> <p>10.6.2.1 概要</p> <p>原子炉施設内における溢水が発生した場合においても、原子炉施設内に設ける壁、扉、堰等により、防護対象設備がその安全機能を損なうことのない設計とする。</p> <p>溢水評価に当たっては、溢水防護区画を設定し溢水防護区画の水位が最も高くなるように保守的に溢水経路を設定する。発生を想定する溢水に対し、防護対象設備が没水、被水及び蒸気の影響を受けて、その安全機能を損なうことのない設計とする。</p> <p>【別添資料1(2-9-別1-4)】</p> <p>10.6.2.2 設計方針</p>	<p>1.3 気象等 該当なし。</p> <p>1.4 設備等</p> <p>10. その他発電用原子炉の附属施設</p> <p>10.6.2 内部溢水に対する防護設備</p> <p>10.6.2.1 概要</p> <p>発電用原子炉施設内における溢水が発生した場合においても、施設内に設ける壁、扉、堰等の浸水防護設備により、溢水防護対象設備が、その安全機能を損なわない設計とする。</p> <p>10.6.2.2 設計方針</p> <p>浸水防護設備は、以下の方針で設計する。</p> <p>(1) 浸水防止堰は、溢水により発生する水位や水圧に対して流入防止機能が維持できるとともに、基準地震動 Ss による地震力等の溢水の要因となる事象に伴い生じる荷重や環境に対して必要な当該機能が損なわれない設計とする。また、浸水防止堰の高さは、溢水水位に対して裕度を確保する設計とする。</p> <p>(2) 水密扉は、溢水により発生する水位や水圧に対して流入防止機能が維持できるとともに、基準地震動 Ss による地震力等の溢水の要因となる事象に伴い生じる荷重や環境に対して必要な当該機能が損なわれない設計とする。</p> <p>(3) 止水壁は、溢水により発生する水位や水圧に対して流入防止機能が維持できるとともに、基準地震動 Ss による地震力等の溢水の要因となる事象に伴い生じる荷重や環境に対して必要な当該機能が損なわれない設計とする。</p> <p>(4) (1)～(3)以外の浸水防護設備についても、溢水により発生する水位や水圧に対して流入防止機能が維持できるとともに、基準地震動 Ss による地震力等の溢水の要</p>	<p>1.3 気象等 該当なし</p> <p>1.4 設備等</p> <p>10. その他発電用原子炉の附属施設</p> <p>10.6.2 内部溢水に対する防護設備</p> <p>10.6.2.1 概要</p> <p>発電用原子炉施設内における溢水が発生した場合においても、施設内に設ける壁、扉、堰等の浸水防護設備により、溢水防護対象設備が、その安全機能を損なわない設計とする。</p> <p>10.6.2.2 設計方針</p> <p>浸水防護設備は、以下の方針で設計する。</p> <p>(1) 浸水防止堰は、溢水により発生する水位や水圧に対して流入防止機能が維持できるとともに、基準地震動による地震力等の溢水の要因となる事象に伴い生じる荷重や環境に対して必要な当該機能が損なわれない設計とする。また、浸水防止堰の高さは、溢水水位に対して裕度を確保する設計とする。</p> <p>(2) 水密扉は、溢水により発生する水位や水圧に対して流入防止機能が維持できるとともに、基準地震動による地震力等の溢水の要因となる事象に伴い生じる荷重や環境に対して必要な当該機能が損なわれない設計とする。</p> <p>(3) 水密区画壁は、溢水により発生する水位や水圧に対して流入防止機能が維持できるとともに、基準地震動による地震力等の溢水の要因となる事象に伴い生じる荷重や環境に対して必要な当該機能が損なわれない設計とする。</p> <p>(4) (1)～(3)以外の浸水防護設備についても、溢水により発生する水位や水圧に対して流入防止機能が維持できるとともに、基準地震動による地震力等の溢水の要</p>	<p>相違理由</p> <p>設備名称の相違</p>

赤字：設備、運用又は体制の相違（設計方針の相違）
 青字：記載箇所又は記載内容の相違（記載方針の相違）
 緑字：記載表現、設備名称の相違（実質的な相違なし）

第9条 溢水による損傷の防止等

大飯発電所3 / 4号炉	女川原子力発電所2号炉	泊発電所3号炉	相違理由
<p>原子炉施設内で溢水が発生した場合において、原子炉施設内に設ける壁、扉、堰等の浸水防護設備により、防護対象設備がその安全機能を損なうことのない設計とする。</p> <p>使用済燃料ピットにおいては、使用済燃料ピットの冷却機能及び使用済燃料ピットへの給水機能を維持できる設計とする。さらに、海水ポンプエリア及び防護対象設備が設置されている建屋外の溢水源については、地震、津波、竜巻、地滑り等を考慮する。具体的には、「10.6.2.2.3 海水ポンプエリアにおける溢水評価に関する設計方針」及び「10.6.2.2.4 防護対象設備設置建屋外からの溢水評価に関する設計方針」にて説明する。</p> <p>また、放射性物質を含む液体を内包する容器又は配管が破損することにより、当該容器又は配管から放射性物質を含む液体の漏えいを想定する場合には、溢水が管理区域外へ漏えいしないよう、建屋内の壁、扉、堰等により伝播経路を制限する設計とする。</p> <p style="text-align: center;">【別添資料1（2-9-別1-4） （2-9-別1 補-4、520～541、573～587）】</p> <p>10.6.2.2.1 原子炉施設の溢水評価に関する設計方針 (1) 溢水源及び溢水量の想定 溢水源及び溢水量としては、発生要因別に分類した以下の溢水を想定して評価する。</p> <ul style="list-style-type: none"> a. 溢水の影響を評価するために想定する機器の破損等により生じる溢水（以下「想定破損による溢水」という。） b. 発電所内で生じる異常状態（火災を含む。）の拡大防止のために設置される系統からの放水による溢水（以下「消火水の放水による溢水」という。） c. 地震に起因する機器の破損等により生じる溢水（以下「地震起因による溢水」という。） d. その他要因（地下水の流入、地震以外の自然現象、機器の誤動作等）により生じる溢水 <p>防護対象設備が設置されている建屋内において、流体を内包する容器及び配管を溢水源となり得る機器</p>	<p>要因となる事象に伴い生じる荷重や環境に対して必要な当該機能が損なわれない設計とする。</p>	<p>因となる事象に伴い生じる荷重や環境に対して必要な当該機能が損なわれない設計とする。</p>	<p>【大飯】 記載方針の相違 ・女川審査実績の反映</p>

赤字：設備、運用又は体制の相違（設計方針の相違）
 青字：記載箇所又は記載内容の相違（記載方針の相違）
 緑字：記載表現、設備名称の相違（実質的な相違なし）

第9条 溢水による損傷の防止等

大飯発電所3 / 4号炉	女川原子力発電所2号炉	泊発電所3号炉	相違理由
<p>として抽出する。ここで抽出された機器のうち、上記 a. 又は c. の評価において破損を想定するものは、それぞれの評価での溢水源として考慮する。</p> <p style="text-align: center;">【別添資料1（2-9-別1-6、7）】</p> <p>(2) 防護対象設備の設定</p> <p>防護対象設備は、原子炉施設内で発生した溢水に対して、重要度の特に高い安全機能を有する系統が、その安全機能を損なうことのない設計（原子炉を高温停止でき、引き続き低温停止及び放射性物質の閉じ込め機能を維持できる設計。また、停止状態にある場合は、引き続きその状態を維持できる設計。）とするために必要な設備とする。</p> <p>さらに、原子炉施設の安全評価に関する審査指針に基づき、運転時の異常な過渡変化及び設計基準事故を対象として、溢水により発生し得る原子炉外乱及び溢水の原因となり得る原子炉外乱に対処する設備を抽出する。抽出に当たっては溢水事象となり得る運転時の異常な過渡変化及び設計基準事故も評価対象とする。</p> <p style="text-align: center;">【別添資料1（2-9-別1-8～12、97～125） （2-9-別1 補-4～53、508～519）】</p> <p>(3) 溢水防護区画及び溢水経路の設定</p> <p>溢水防護に対する溢水防護区画は、防護対象設備が設置されているすべての区画並びに中央制御室及び現場操作が必要な設備へのアクセス通路について設定する。溢水防護区画は壁、扉、堰等又はそれらの組み合わせによって他の区画と分離される区画として設定し、溢水防護区画の水位が最も高くなるように保守的に溢水経路を設定する。</p> <p style="text-align: center;">【別添資料1（2-9-別1-13～15、126～155）】</p> <p>(4) 防護対象設備設置建屋内における溢水評価に関する設計方針</p> <p>想定破損による溢水、消火水の放水による溢水、地震起因による溢水に対して、防護対象設備が以下に示す没水、被水及び蒸気の影響を受けて、安全機能を損なうことのない設計とする。</p> <p>また、溢水評価において、現場操作が必要な設備に対</p>			<p>【大飯】</p> <p>記載方針の相違</p> <ul style="list-style-type: none"> ・女川審査実績の反映

赤字：設備、運用又は体制の相違（設計方針の相違）
 青字：記載箇所又は記載内容の相違（記載方針の相違）
 緑字：記載表現、設備名称の相違（実質的な相違なし）

第9条 溢水による損傷の防止等

大飯発電所3/4号炉	女川原子力発電所2号炉	泊発電所3号炉	相違理由
<p>しては、必要に応じて環境の温度、放射線量、薬品等による影響を考慮しても、運転員による操作場所までのアクセスが可能な設計とする。</p> <p>a. 想定破損による溢水影響に対する設計方針 想定される配管の破損形状に基づいた溢水の影響を受けて、防護対象設備が安全機能を損なうことのない設計とする。</p> <p>b. 消火水の放水による溢水影響に対する設計方針 火災時の消火水系（スプリンクラーを含む。）等からの放水による溢水を想定し、溢水の影響を受けて、防護対象設備が安全機能を損なうことのない設計とする。</p> <p>また、格納容器スプレイ系については原子炉格納容器内でのみ生じ、防護対象設備は耐環境性があることから格納容器スプレイ系の動作により発生する溢水により原子炉格納容器内の防護対象設備が安全機能を損なうことはない。</p> <p>c. 地震起因による溢水影響に対する設計方針（使用済燃料ピットのスロッシングを含む。） 溢水源となり得る機器（流体を内包する機器）のうち、基準地震動による地震力によって破損が生じる機器を溢水源として想定し、溢水の影響を受けて、防護対象設備が安全機能を損なうことのない設計とする。</p> <p>d. その他の溢水影響に対する設計方針 その他の溢水のうち機器の誤作動や弁グランド部、配管フランジ部からの漏えい事象等に対しては、漏えい検知システム等により早期に検知し、防護対象設備の安全機能が損なわれない程度の溢水に抑える設計とする。</p> <p>【別添資料1（2-9-別1-22～54、156～414） （2-9-別1補-76～171、196～407、459～481）】</p> <p>10.6.2.2.2 使用済燃料ピットの溢水評価に関する設計方針</p> <p>(1) 溢水源及び溢水量の想定 溢水源及び溢水量は、「10.6.2.2.1 原子炉施設の溢水評価に関する設計方針」と同じ想定とする。</p> <p>【別添資料1（2-9-別1-55）】</p>			<p>【大飯】</p> <p>記載方針の相違</p> <p>・女川審査実績の反映</p>

赤字：設備、運用又は体制の相違（設計方針の相違）
 青字：記載箇所又は記載内容の相違（記載方針の相違）
 緑字：記載表現、設備名称の相違（実質的な相違なし）

第9条 溢水による損傷の防止等

大飯発電所3/4号炉	女川原子力発電所2号炉	泊発電所3号炉	相違理由
<p>(2) 防護対象設備の設定</p> <p>防護対象設備は、使用済燃料ピットの冷却機能及び使用済燃料ピットへの給水機能の維持に必要な設備とする。</p> <p>【別添資料1 (2-9-別1-57)】</p> <p>(3) 溢水防護区画及び溢水経路の設定</p> <p>溢水防護区画及び溢水経路は、「10.6.2.2.1 原子炉施設の溢水評価に関する設計方針」と同じ設定とする。</p> <p>【別添資料1 (2-9-別1-57～60)】</p> <p>(4) 溢水評価に関する設計方針</p> <p>溢水評価に対する設計方針は、「10.6.2.2.1 原子炉施設の溢水評価に関する設計方針」と同様とする。</p> <p>なお、基準地震動での使用済燃料ピットのスロッシングにより、使用済燃料ピット外へ漏えいする溢水量を考慮しても、使用済燃料ピットの冷却機能及び使用済燃料の放射線に対する遮蔽機能の維持に必要な水位が確保される設計とする。</p> <p>【別添資料1 (2-9-別1-4、55、60～75、396～414) (2-9-別1 補-547～554)】</p> <p>10.6.2.2.3 海水ポンプエリアにおける溢水評価に関する設計方針</p> <p>海水ポンプエリア内にある防護対象設備が、海水ポンプエリア内及びエリア外で発生する溢水の影響を受けて、安全機能を損なうことのない設計とする。また、防護対象設備の機能喪失高さは、発生した溢水水位に対して裕度を確保する設計とする。</p> <p>【別添資料1 (2-9-別1-80～81、450～454)】</p> <p>10.6.2.2.4 防護対象設備設置建屋外からの溢水評価に関する設計方針</p> <p>防護対象設備が安全機能を損なうことのない設計とするため、廃棄物処理建屋からの溢水、タービン建屋からの溢水及び屋外タンクからの溢水は、防護対象設備が設置される建屋へ流入しない設計とする。</p> <p>鯨谷タンクエリアで発生する溢水は、立坑及び排水</p>			<p>【大飯】</p> <p>記載方針の相違</p> <ul style="list-style-type: none"> ・女川審査実績の反映

赤字：設備、運用又は体制の相違（設計方針の相違）
 青字：記載箇所又は記載内容の相違（記載方針の相違）
 緑字：記載表現、設備名称の相違（実質的な相違なし）

第9条 溢水による損傷の防止等

大飯発電所3/4号炉	女川原子力発電所2号炉	泊発電所3号炉	相違理由
<p>トンネルを設置し、構外へ排水する設計とする。</p> <p>地下水は建屋基礎下に設置している集水管により、建屋最下層にある湧水サンブに集水する設計とする。また、地下水水位を考慮しても防護対象設備が設置されている建屋へ地下水が流入しない設計とする。</p> <p>【別添資料1（2-9-別1-76～79、82～92、415～449、450～540）（2-9-別1補-520～546）】</p> <p>10.6.2.3 主要設備</p> <p>(1) 原子炉周辺建屋堰</p> <p>廃棄物処理建屋で発生する溢水が原子炉周辺建屋へ伝播することを防止し、防護対象設備が安全機能を損なうことのない設計とするため、原子炉周辺建屋堰を原子炉周辺建屋に設置する。</p> <p>原子炉周辺建屋堰の設計においては、基準地震動による地震力に対して溢水の伝播を防止する機能が十分に保持できる設計とする。</p> <p>堰の配置図を第1.8.3図に示す。</p> <p>(2) 原子炉周辺建屋水密扉</p> <p>廃棄物処理建屋、燃料取替用水ビット及び復水ビットで発生する溢水、屋外タンクからの溢水等が原子炉周辺建屋へ伝播することを防止し、防護対象設備が安全機能を損なうことのない設計とするため、原子炉周辺建屋水密扉を原子炉周辺建屋に設置する。</p> <p>原子炉周辺建屋水密扉の設計においては、基準地震動による地震力に対して浸水を防止する機能が十分に保持できる設計とする。また、溢水により発生する水圧に対して水密性を有する設計とする。</p> <p>(3) 制御建屋水密扉</p> <p>屋外タンクからの溢水等が制御建屋へ伝播することを防止し、防護対象設備が安全機能を損なうことのない設計とするため、制御建屋水密扉を制御建屋に設置する。</p> <p>制御建屋水密扉の設計においては、基準地震動による地震力に対して浸水を防止する機能が十分に保持できる設計とする。また、溢水により発生する水圧に対して水密性を有する設計とする。</p>			<p>【大飯】</p> <p>記載方針の相違</p> <p>・女川審査実績の反映</p>

赤字：設備、運用又は体制の相違（設計方針の相違）
 青字：記載箇所又は記載内容の相違（記載方針の相違）
 緑字：記載表現、設備名称の相違（実質的な相違なし）

第9条 溢水による損傷の防止等

大飯発電所3/4号炉	女川原子力発電所2号炉	泊発電所3号炉	相違理由
<p>水密扉の配置図を第1.8.4図に示す。</p> <p>10.6.2.4 主要仕様 主要設備の仕様を第10.6.2.1表に示す。</p> <p>10.6.2.5 試験検査 浸水防護設備は、健全性及び性能を確認するため、原子炉の運転中又は停止中に、定期的に試験又は検査を実施する。</p> <p>第10.6.2.1表 浸水防護設備の設備仕様</p> <p>(1) 原子炉周辺建屋堰 種類 堰 材料 炭素鋼又は鉄筋コンクリート 個数 7</p> <p>(2) 原子炉周辺建屋水密扉 種類 片開扉 材料 炭素鋼又はステンレス鋼 個数 17</p> <p>(3) 制御建屋水密扉 種類 片開扉 材料 炭素鋼又はステンレス鋼 個数 4</p>	<p>10.6.2.3 試験検査 浸水防護設備は、健全性及び性能を確認するため、発電用原子炉の運転中又は停止中に、定期的に試験又は検査を実施する。</p>	<p>10.6.2.3 試験検査 浸水防護設備は、健全性及び性能を確認するため、発電用原子炉の運転中又は停止中に、定期的に試験又は検査を実施する。</p>	<p>【大飯】 記載方針の相違 ・女川審査実績の反映</p> <p>【大飯】 記載方針の相違 ・女川審査実績の反映</p>

赤字：設備、運用又は体制の相違（設計方針の相違）
 青字：記載箇所又は記載内容の相違（記載方針の相違）
 緑字：記載表現、設備名称の相違（実質的な相違なし）

第9条 溢水による損傷の防止等（別添資料1）

大飯発電所3/4号炉	女川原子力発電所2号炉	泊発電所3号炉	相違理由
<p style="text-align: right;">別添資料1</p> <p style="text-align: center;">大飯3号炉及び4号炉 内部溢水の影響評価について</p>	<p style="text-align: right;">別添資料1</p> <p style="text-align: center;">女川原子力発電所2号炉 内部溢水の影響評価について</p>	<p style="text-align: right;">別添資料1</p> <p style="text-align: center;">泊発電所3号炉 内部溢水の影響評価について</p>	

赤字：設備、運用又は体制の相違（設計方針の相違）
 青字：記載箇所又は記載内容の相違（記載方針の相違）
 緑字：記載表現、設備名称の相違（実質的な相違なし）

第9条 溢水による損傷の防止等（別添資料1）

大飯発電所3 / 4号炉	女川原子力発電所2号炉	泊発電所3号炉	相違理由
<p style="text-align: center;">目次</p> <p>1 原子炉施設の安全確保</p> <p>1.1 溢水源の想定</p> <p>1.2 防護対象設備の設定</p> <p>1.3 溢水防護区画及び溢水経路の設定</p> <p>1.4 評価に用いる各項目の溢水影響評価</p> <p>1.4.1 想定破損による溢水</p> <p>1.4.1.1 想定破損による溢水源</p> <p>1.4.1.2 想定破損による溢水影響評価</p> <p>1.4.1.2.1 想定破損による溢水影響評価のうち没水影響評価</p> <p>1.4.1.2.2 想定破損による溢水影響評価のうち被水影響評価</p> <p>1.4.1.2.3 想定破損による溢水影響評価のうち蒸気影響評価</p> <p>1.4.2 放水による溢水</p> <p>1.4.2.1 放水による溢水源</p> <p>1.4.2.2 放水による溢水影響評価</p> <p>1.4.2.2.1 放水による溢水影響評価のうち没水影響評価</p> <p>1.4.3 地震による溢水</p> <p>1.4.3.1 地震による溢水源</p> <p>1.4.3.2 地震による溢水影響評価</p> <p>1.4.3.2.1 地震による溢水影響評価のうち没水影響評価</p> <p>1.4.3.2.2 地震による溢水影響評価のうち被水影響評価</p> <p>1.4.3.2.3 地震による溢水影響評価のうち蒸気影響評価</p> <p>1.4.4 その他の溢水</p>	<p style="text-align: center;">目次</p> <p>1 評価の概要</p> <p>1.1 溢水防護に関する基本方針</p> <p>1.2 溢水影響評価フロー</p> <p>2 溢水源の想定</p> <p>3 防護対象設備の設定</p> <p>3.1 溢水防護上必要な機能を有する系統の抽出</p> <p>3.2 系統機能を維持する上で必要となる設備の抽出</p> <p>3.3 溢水影響評価上の防護対象設備の選定</p> <p>3.4 防護対象設備を防護するための設計方針</p> <p>3.4.1 没水の影響に対する設計方針</p> <p>3.4.2 被水の影響に対する設計方針</p> <p>3.4.3 蒸気の影響に対する設計方針</p> <p>3.4.4 その他の溢水に対する設計方針</p> <p>4 溢水防護区画及び溢水経路の設定</p> <p>4.1 溢水防護区画の設定</p> <p>4.2 滞留面積の算出</p> <p>4.3 溢水経路</p> <p>5 想定破損評価に用いる各項目の算出及び溢水影響評価</p> <p>5.1 想定破損による溢水源</p> <p>5.2 想定破損による没水影響評価</p> <p>5.3 想定破損による被水影響評価</p> <p>5.4 想定破損による蒸気影響評価</p> <p>6 消火水の放水評価に用いる各項目の算出及び溢水影響評価</p> <p>6.1 消火水の放水による溢水源</p> <p>6.2 消火水の放水による没水影響評価</p> <p>6.3 消火水の放水による被水影響評価</p>	<p style="text-align: center;">目次</p> <p>1 評価の概要</p> <p>1.1 溢水防護に関する基本方針</p> <p>1.2 溢水影響評価フロー</p> <p>2 溢水源の想定</p> <p>3 防護対象設備の設定</p> <p>3.1 溢水防護上必要な機能を有する系統の抽出</p> <p>3.2 系統機能を維持する上で必要となる設備の抽出</p> <p>3.3 溢水影響評価上の防護対象設備の選定</p> <p>3.4 防護対象設備を防護するための設計方針</p> <p>3.4.1 没水の影響に対する設計方針</p> <p>3.4.2 被水の影響に対する設計方針</p> <p>3.4.3 蒸気の影響に対する設計方針</p> <p>3.4.4 その他の溢水に対する設計方針</p> <p>4 溢水防護区画及び溢水経路の設定</p> <p>4.1 溢水防護区画の設定</p> <p>4.2 滞留面積の算出</p> <p>4.3 溢水経路</p> <p>5 想定破損評価に用いる各項目の算出及び溢水影響評価</p> <p>5.1 想定破損による溢水源</p> <p>5.2 想定破損による没水影響評価</p> <p>5.3 想定破損による被水影響評価</p> <p>5.4 想定破損による蒸気影響評価</p> <p>6 消火水の放水評価に用いる各項目の算出及び溢水影響評価</p> <p>6.1 消火水の放水による溢水源</p> <p>6.2 消火水の放水による没水影響評価</p> <p>6.3 消火水の放水による被水影響評価</p>	

赤字：設備、運用又は体制の相違（設計方針の相違）
 青字：記載箇所又は記載内容の相違（記載方針の相違）
 緑字：記載表現、設備名称の相違（実質的な相違なし）

第9条 溢水による損傷の防止等（別添資料1）

大飯発電所3 / 4号炉	女川原子力発電所2号炉	泊発電所3号炉	相違理由
2 使用済燃料ピットの安全確保 2.1 溢水源の想定 2.2 防護対象設備の設定 2.3 溢水防護区画及び溢水経路の設定 2.4 評価に用いる各項目の溢水影響評価 2.4.1 想定破損による溢水 2.4.1.1 想定破損による溢水源 2.4.1.2 想定破損による溢水影響評価 2.4.1.2.1 想定破損による溢水影響評価のうち没水影響評価 2.4.1.2.2 想定破損による溢水影響評価のうち被水影響評価 2.4.1.2.3 想定破損による溢水影響評価のうち蒸気影響評価 2.4.2 放水による溢水 2.4.2.1 放水による溢水源 2.4.2.2 放水による溢水影響評価 2.4.2.2.1 放水による溢水影響評価のうち没水影響評価 2.4.3 地震による溢水 2.4.3.1 地震による溢水源 2.4.3.2 地震による溢水影響評価 2.4.3.2.1 地震による溢水影響評価のうち没水影響評価 2.4.3.2.2 地震による溢水影響評価のうち被水影響評価 2.4.3.2.3 地震による溢水影響評価のうち蒸気影響評価 2.4.4 使用済燃料ピットのスロッシングによる水位低下の評価 2.4.5 使用済燃料ピットのスロッシングに対する冷却機能及び給水機能の維持の確認 3 廃棄物処理建屋の溢水影響評価 4 海水ポンプエリアの溢水影響評価 5 防護対象設備が設置されている建屋の外からの溢水影響評価 6 経年劣化事象の検討 7 溢水影響評価の判定	7 地震時評価に用いる各項目の算出及び溢水影響評価 7.1 地震起因による溢水源 7.2 地震起因による没水影響評価 7.2.1 地震起因による没水影響評価の前提条件 7.2.2 地震起因による没水影響評価 7.3 地震起因による被水影響評価 7.4 地震起因による蒸気影響評価 8 使用済燃料プール等のスロッシング後の機能維持評価 8.1 解析評価 8.2 スロッシングによる溢水量(解析結果) 8.3 使用済燃料プール等のスロッシングに対する冷却機能・給水機能・遮蔽機能維持の確認 9 タービン建屋からの溢水影響評価 9.1 評価条件 9.2 評価に用いる各項目の算出 9.2.1 タービン建屋における溢水源 9.2.2 タービン建屋における溢水量 9.2.3 タービン建屋における溢水経路 9.3 評価結果 9.3.1 タービン建屋からの溢水影響評価結果 9.3.2 タービン建屋からの溢水影響を防止する対策内容 10 原子炉建屋付属棟(廃棄物処理エリア(管理区域))からの溢水影響評価 11 補助ボイラー建屋からの溢水影響評価 12 1号炉制御建屋からの溢水影響評価 13 屋外タンクからの溢水影響評価 14 地下水による影響評価 15 放射性物質を含む液体の漏えいの防止	7 地震時評価に用いる各項目の算出及び溢水影響評価 7.1 地震起因による溢水源 7.2 地震起因による没水影響評価 7.2.1 地震起因による没水影響評価の前提条件 7.2.2 地震起因による没水影響評価 7.3 地震起因による被水影響評価 7.4 地震起因による蒸気影響評価 8 使用済燃料ピット等のスロッシング後の機能維持評価 8.1 解析評価 8.2 スロッシングによる溢水量(解析結果) 8.3 使用済燃料ピット等のスロッシングに対する冷却機能・給水機能・遮蔽機能維持の確認 9 タービン建屋からの溢水影響評価 9.1 評価条件 9.2 評価に用いる各項目の算出 9.2.1 タービン建屋における溢水源 9.2.2 タービン建屋における溢水量 9.2.3 タービン建屋における溢水経路 9.2.4 タービン建屋の空間容積 9.3 評価結果 9.3.1 タービン建屋からの溢水影響評価結果 9.3.2 タービン建屋からの溢水影響を防止する対策内容 10 電気建屋からの溢水影響評価 11 出入管理建屋からの溢水影響評価 12 屋外タンクからの溢水影響評価 13 地下水による影響評価 14 放射性物質を含む液体の漏えいの防止 15 経年劣化事象の検討 16 溢水影響評価の判定	記載方針の相違 泊はタービン建屋内で発生する溢水量とタービン建屋内の溢水を保有可能な空間容積とを比較することで行っていることから、空間容積の算出方法について記載している。(大飯と同様) 記載方針の相違 最新版審査実績の反映として、大飯の記載項目を反映した。

赤字：設備、運用又は体制の相違（設計方針の相違）
 青字：記載箇所又は記載内容の相違（記載方針の相違）
 緑字：記載表現、設備名称の相違（実質的な相違なし）

第9条 溢水による損傷の防止等（別添資料1）

大飯発電所3/4号炉	女川原子力発電所2号炉	泊発電所3号炉	相違理由
<p>添付資料</p> <p>1.1 溢水源（原子炉周辺建屋、制御建屋）</p> <p>1.2-1 重要度の特に高い安全機能を有する系統並びに使用済燃料ピットの冷却機能及び給水機能を有する系統</p> <p>1.2-2 防護対象設備と機能喪失高さ一覧</p> <p>1.3-1 溢水防護区画の設定</p> <p>1.3-2 溢水経路と溢水経路概念図</p> <p>1.3-3 溢水影響評価で止水を期待できる設備</p> <p>1.4.1-1 想定破損による溢水源</p> <p>1.4.1-2 想定破損による溢水影響評価(没水影響評価)</p> <p>1.4.1-3 想定破損による溢水影響評価(被水影響評価)</p> <p>1.4.1-4 想定破損による溢水影響評価(蒸気影響評価)</p> <p>1.4.2-1 消火活動に係る時間設定の考え方</p> <p>1.4.2-2 消火活動に係る放水による溢水影響評価</p> <p>1.4.2-3 消火活動に係る放水による溢水経路図（代表）</p> <p>1.4.3-1 地震時の溢水源（原子炉周辺建屋、制御建屋）</p> <p>1.4.3-2 耐震B、Cクラスの機器の耐震強度評価方法及び評価結果</p> <p>1.4.3-3 地震に起因する溢水影響評価結果及び溢水経路図</p> <p>1.4.4 その他の溢水に対する確認について</p> <p>2 使用済燃料ピットのスロッシングによる溢水影響評価</p> <p>3 廃棄物処理建屋の溢水影響評価</p> <p>4 海水ポンプエリアの溢水影響評価</p> <p>5.1 タービン建屋からの溢水影響評価</p> <p>5.2 屋外タンクからの溢水影響評価</p> <p>5.3 湧水サンプルからの溢水影響評価</p> <p>6 経年劣化事象の検討</p> <p>参考 原子力発電所の内部溢水影響評価ガイドへの適合確認</p>	<p>添付資料1 発生要因及び評価項目毎に想定する溢水源</p> <p>添付資料2 溢水源となりうる機器のリスト</p> <p>添付資料3 想定する溢水量一覧</p> <p>添付資料4 防護対象設備一覧</p> <p>添付資料5 機能喪失高さの考え方</p> <p>添付資料6 溢水影響評価の対象外とした設備について</p> <p>添付資料7 溢水防護区画図</p> <p>添付資料8 滞留面積の算出について</p> <p>添付資料9 溢水影響評価において止水を期待できる設備</p> <p>添付資料10 溢水伝播経路図（平面図）</p> <p>添付資料12 開口部等からの流出流量の評価</p> <p>添付資料13 溢水源となる対象系統について</p> <p>添付資料14 高エネルギー配管の想定破損除外について</p> <p>添付資料15 低エネルギー配管の想定破損除外について</p> <p>添付資料16 減肉等による破損評価について</p> <p>添付資料17 系統別溢水量算出結果</p> <p>添付資料18 想定破損による没水影響評価結果</p> <p>添付資料20 想定破損による被水影響評価結果</p> <p>添付資料22 想定破損による蒸気影響評価結果</p> <p>添付資料24 消火水の放水による溢水影響評価対象区画</p> <p>添付資料25 消火水の放水における放水量について</p> <p>添付資料26 消火水の放水による溢水影響評価結果</p> <p>添付資料27 地震に起因する溢水源リスト</p> <p>添付資料28 地震起因による没水影響評価結果</p> <p>添付資料29 耐震B、Cクラス機器の耐震評価</p> <p>添付資料30 タービン建屋における溢水経路図</p> <p>添付資料31 原子炉建屋付属棟（廃棄物処理エリア（管理区域））における溢水経路図</p> <p>添付資料32 補助ボイラー建屋における溢水経路図</p> <p>添付資料33 放射性物質を含んだ液体の溢水伝播に対して、止水を期待する設備の設置場所</p> <p>添付資料34 「原子力発電所の内部溢水影響評価ガイド」への適合状況</p> <p>添付資料11 溢水伝播フロー図</p> <p>添付資料19 想定破損による没水影響評価結果から必要となる設備対策について</p> <p>添付資料21 想定破損による被水影響評価結果から必要となる</p>	<p>添付資料1 発生要因及び評価項目ごとに想定する溢水源</p> <p>添付資料2 溢水源となりうる機器のリスト</p> <p>添付資料3 想定する溢水量一覧</p> <p>添付資料4 防護対象設備一覧</p> <p>添付資料5 機能喪失高さの考え方</p> <p>添付資料6 溢水影響評価の対象外とした設備について</p> <p>添付資料7 溢水防護区画図</p> <p>添付資料8 滞留面積の算出について</p> <p>添付資料9 溢水影響評価において止水を期待できる設備</p> <p>添付資料10 溢水伝播経路図（平面図）</p> <p>添付資料11 開口部等からの流出流量の評価</p> <p>添付資料12 溢水源となる対象系統について</p> <p>添付資料13 高エネルギー配管の想定破損除外又は貫通クラックについて</p> <p>添付資料14 低エネルギー配管の想定破損除外について</p> <p>添付資料15 減肉等による破損評価について</p> <p>添付資料16 系統別溢水量算出結果</p> <p>添付資料17 想定破損による没水影響評価結果</p> <p>添付資料18 被水影響評価結果</p> <p>添付資料19 想定破損による蒸気影響評価結果</p> <p>添付資料20 消火水の放水による溢水影響評価対象区画</p> <p>添付資料21 消火水の放水における放水量について</p> <p>添付資料22 消火水の放水による溢水影響評価結果</p> <p>添付資料23 地震に起因する溢水源リスト</p> <p>添付資料24 地震起因による没水影響評価結果</p> <p>添付資料25 耐震B、Cクラス機器の耐震評価</p> <p>添付資料26 タービン建屋における溢水経路について</p> <p>添付資料27 電気建屋における溢水経路図</p> <p>添付資料28 出入管理建屋における溢水経路図</p> <p>添付資料29 放射性物質を含んだ液体の溢水伝播に対して、止水を期待する設備の設置場所</p> <p>添付資料30 「原子力発電所の内部溢水影響評価ガイド」への適合状況</p>	<p>記載方針の相違</p> <p>添付資料及び補足説明資料の差異</p> <p>説明については、各資料の相違理由欄にて説明する。</p>

赤字：設備、運用又は体制の相違（設計方針の相違）
 青字：記載箇所又は記載内容の相違（記載方針の相違）
 緑字：記載表現、設備名称の相違（実質的な相違なし）

大飯発電所3 / 4号炉	女川原子力発電所2号炉	泊発電所3号炉	相違理由
	<p>設備対策について</p> <p>添付資料 23 想定破損による蒸気影響評価結果から必要となる設備対策について</p> <p>補足説明資料 27 内部溢水影響評価における評価の保守性について</p> <p>補足説明資料 7 保有水量・系統別溢水量算出要領</p> <p>補足説明資料 25 内部溢水により想定される事象の確認及び解析確認結果</p> <p>補足説明資料 37 気体廃棄物処理設備エリア排気放射線モニタの内部溢水に対する防護について</p> <p>補足説明資料 2 溢水影響評価上の防護対象設備の配置について</p> <p>補足説明資料 3 溢水影響評価の対象外とした設備に関する補足</p> <p>補足説明資料 16 止水を期待する設備の止水性能等について</p> <p>補足説明資料 17 溢水防護対策の主要な施工対象範囲</p> <p>補足説明資料 9 運転員のアクセス性</p> <p>補足説明資料 8 想定破損評価における隔離時間の妥当性について</p> <p>補足説明資料 36 漏えい検知性について</p> <p>補足説明資料 34 貫通クラック等微小漏えい時の影響について</p> <p>補足説明資料 6 防滴仕様の被水評価における妥当性について</p> <p>補足説明資料 4 原子炉建屋原子炉棟（二次格納施設）内防護対象設備の蒸気影響について</p> <p>補足説明資料 5 耐蒸気仕様の確認について</p>	<p>補足説明資料 1 内部溢水影響評価における評価の保守性について</p> <p>補足説明資料 2 保有水量・系統別溢水量算出要領</p> <p>補足説明資料 3 内部溢水により想定される事象の確認及び解析確認結果</p> <p>補足説明資料 4 防護対象設備の選定について</p> <p>補足説明資料 5 タービントリップ機能を有するMS-3設備の内部溢水に対する対応について</p> <p>補足説明資料 6 溢水影響評価上の防護対象設備の配置について</p> <p>補足説明資料 7 溢水影響評価の対象外とした設備に関する補足</p> <p>補足説明資料 8 止水を期待する設備の止水性能等について</p> <p>補足説明資料 9 溢水防護対策の主要な施工対象範囲</p> <p>補足説明資料 10 A、B、C充てんポンプの没水影響評価</p> <p>補足説明資料 11 運転員のアクセス性</p> <p>補足説明資料 12 想定破損評価における隔離時間の妥当性について</p> <p>補足説明資料 13 漏えい検知性について</p> <p>補足説明資料 14 地震時溢水評価における隔離時間の妥当性について</p> <p>補足説明資料 15 貫通クラック等微小漏えい時の影響について</p> <p>補足説明資料 16 防滴仕様の被水評価における妥当性について</p> <p>補足説明資料 17 想定破損による溢水影響評価（蒸気影響評価）</p> <p>補足説明資料 18 原子炉格納容器及び主蒸気管室内防護対象設備の溢水影響について</p> <p>補足説明資料 19 GOTHICコードについて</p> <p>補足説明資料 20 蒸気拡散解析による蒸気影響評価結果</p> <p>補足説明資料 21 蒸気漏えいの自動検知及び遠隔隔離について</p> <p>補足説明資料 22 防護対象設備の耐蒸気性能について</p> <p>補足説明資料 23 配管破損箇所と防護対象設備との位置関係による影響について</p> <p>補足説明資料 24 補助蒸気系統の耐震強度評価及び貫通クラックの大きさについて</p> <p>補足説明資料 25 補助蒸気系隔離時のドレンの処置について</p> <p>補足説明資料 26 抽出配管の漏えい時の放射線影響について</p>	<p>記載方針の相違</p> <p>添付資料及び補足説明資料の差異説明については、各資料の相違理由欄にて説明する。</p>

赤字：設備、運用又は体制の相違（設計方針の相違）
 青字：記載箇所又は記載内容の相違（記載方針の相違）
 緑字：記載表現、設備名称の相違（実質的な相違なし）

大飯発電所3 / 4号炉	女川原子力発電所2号炉	泊発電所3号炉	相違理由
	補足説明資料 20 耐震B、Cクラス機器の補強工事の実施内容について	補足説明資料 27 耐震B、Cクラス機器の補強工事の実施内容について	<p>記載方針の相違</p> <p>添付資料及び補足説明資料の差異説明については、各資料の相違理由欄にて説明する。</p>
	補足説明資料 22 溢水影響評価における耐震B、Cクラス機器の抽出方法について	補足説明資料 28 溢水影響評価における耐震B、Cクラス機器の抽出方法について	
	補足説明資料 24 内部溢水評価における耐震壁等の確認について	補足説明資料 29 内部溢水評価における耐震壁等の確認について	
	補足説明資料 19 定ピッチスパン法に基づく配管の耐震評価	補足説明資料 30 標準支持間隔法に基づく配管の耐震評価	
	補足説明資料 30 ほう酸水等薬品の漏えいによる影響について	補足説明資料 31 ほう酸水等薬品の漏えいによる影響について	
	補足説明資料 23 使用済燃料プール等のスロッシング評価における保守性について	補足説明資料 32 使用済燃料ピット等のスロッシング評価における保守性について	
	補足説明資料 21 スロッシング評価に用いた汎用熱流体解析コードの概要	補足説明資料 33 スロッシング評価に用いた汎用熱流体解析コードの概要	
		補足説明資料 34 循環水ポンプ建屋における溢水影響評価について	
	補足説明資料 11 タービン建屋からの溢水影響評価に用いる溢水量について	補足説明資料 35 タービン建屋からの溢水影響評価に用いる溢水量について	
	補足説明資料 31 屋外タンクからの溢水影響評価について	補足説明資料 36 屋外タンクからの溢水影響評価について	
	補足説明資料 33 その他の漏えい事象に対する確認について	補足説明資料 37 その他の漏えい事象に対する確認について	
	補足説明資料 28 別のハザードからの溢水影響について	補足説明資料 38 別のハザードからの溢水影響について	
	補足説明資料 29 過去の不具合事例への対応について	補足説明資料 39 過去の不具合事例への対応について	
	補足説明資料 35 溢水発生後の復旧について	補足説明資料 40 溢水発生後の復旧について	
	補足説明資料 26 内部溢水影響評価における確認内容について	補足説明資料 41 内部溢水影響評価における確認内容について	
		補足説明資料 42 内部溢水影響評価における継続的な管理	
	補足説明資料 15 防護対象設備における機能喪失高さの裕度が小さい場合のゆらぎ影響評価	補足説明資料 43 防護対象設備における機能喪失高さの裕度が小さい場合のゆらぎ影響評価	
		補足説明資料 44 経年劣化事象の検討	
	補足説明資料 13 溢水伝播フロー図について	補足説明資料 45 溢水伝播経路図及び溢水影響評価結果整理表について	
	補足説明資料 38 重大事故等対処設備を対象とした溢水防護の基本方針について	補足説明資料 46 重大事故等対処設備を対象とした溢水防護の基本方針について	
	補足説明資料 1 防護区画内の溢水源となりうる系統		
	補足説明資料 10 スロッシング後の使用済燃料プール冷却機能維持のための現場操作		
	補足説明資料 12 循環水系及びタービン補機冷却海水系におけるインターロックの追加について		
	補足説明資料 14 内部溢水影響評価における判定表		
	補足説明資料 18 配管の耐震評価の考え方		
	補足説明資料 32 ハッチ開放時における溢水影響について		

赤字：設備、運用又は体制の相違（設計方針の相違）
 青字：記載箇所又は記載内容の相違（記載方針の相違）
 緑字：記載表現、設備名称の相違（実質的な相違なし）

第9条 溢水による損傷の防止等（別添資料1）

大飯発電所3/4号炉	女川原子力発電所2号炉	泊発電所3号炉	相違理由
<p>「大飯3号炉及び4号炉の内部溢水影響評価」の概要</p> <p>大飯3号炉及び4号炉については、溢水影響を考慮した設計を実施している。具体的には系統の独立した区画への分散配置、区画の入口堰、機器の基礎高さ等の考慮、各建屋最下層に設置されたサンプルへの集積及び排水が可能な設計としている。</p> <p>今回、「原子力発電所の内部溢水影響評価ガイド」（以下、「溢水ガイド」という。）にしたがい、発電用原子炉施設（以下、「原子炉施設」という。）内に設置された機器及び配管の想定破損、火災時の消火水の放水、地震による機器の破損（使用済燃料ピットのスロッシング含む。）により発生する溢水により設計基準対象施設が安全機能を損なうことのないよう防護措置その他適切な措置が講じられていることを確認するものである。</p> <p>溢水防護に関する基本方針</p> <p>原子炉施設内における溢水による損傷を防止するために、以下のような措置を講じる設計とする。</p> <p>(1) 溢水の影響を評価するために想定する機器の破損等により生じる溢水により、原子炉施設の安全機能を損なうことのない設計とする。</p> <p>(2) 発電所内で生じる異常状態（火災を含む。）の拡大防止のために設置される系統からの放水による溢水により、原子炉施設の安全機能を損なうことのない設計とする。</p> <p>(3) 地震による機器の破損等により生じる溢水（使用済燃料ピットのスロッシングを含む。）により、原子炉施設の安全機能を損なうことのない設計とする。</p> <p>(4) その他の溢水については、地下水の流入、竜巻による飛来物の衝突による屋外タンクの破損に伴う漏えい等の地震以外の自然現象に伴う溢水、機器の誤作動や弁グラウンド部、配管フランジ部からの漏えい事象等を想定する。</p>	<p>主な系統及び略語 (省略)</p> <p>1 評価の概要</p> <p>女川原子力発電所2号炉については、発電所建設の設計段階において溢水影響を考慮した機器配置、配管設計を実施している。具体的には、独立した区画への分散配置、区画の入口堰及び機器の基礎高さ等の考慮、各建屋最下層に設置されたサンプルに集積し排水が可能な設計としている。</p> <p>本資料は、「実用発電用原子炉及びその附属施設の位置、構造及び設備の基準に関する規則（以下「設置許可基準規則」という。）第九条（溢水による損傷の防止等）」の要求事項を踏まえ、安全施設は、発電用原子炉施設内における溢水が発生した場合においても、安全機能を損なうことのないように防護措置、その他適切な措置が講じられていることを確認するものである。</p> <p>1.1 溢水防護に関する基本方針</p> <p>安全施設は、発電用原子炉施設内における溢水が発生した場合においても、安全機能を損なわない設計とするために、溢水が発生した場合でも、原子炉を高温停止でき、引き続き低温停止、及び放射性物質の閉じ込め機能を維持できる設計とする。また、停止状態にある場合は、引き続きその状態を維持できる設計とする。さらに使用済燃料プールにおいては、使用済燃料プールの冷却機能及び使用済燃料プールへの給水機能を維持できる設計とする。ここで、これらの機能を維持するために必要な設備を、以下「防護対象設備」という。設置許可基準規則第九条及び第十二条並びに「原子力発電所の内部溢水影響評価ガイド」（以下「溢水ガイド」という。）の要求事項を踏まえ、以下の設備を防護対象設備とする。</p> <p>・重要度の特に高い安全機能を有する系統が、その安全機能を適切に維持するために必要な設備</p>	<p>1 評価の概要</p> <p>泊発電所3号炉については、発電所建設の設計段階において溢水影響を考慮した機器配置、配管設計を実施している。具体的には、独立した区画への分散配置、区画の入口堰及び機器の基礎高さ等の考慮、各建屋最下層に設置されたサンプルに集積し排水が可能な設計としている。</p> <p>本資料は、「実用発電用原子炉及びその附属施設の位置、構造及び設備の基準に関する規則（以下「設置許可基準規則」という。）第九条（溢水による損傷の防止等）」の要求事項を踏まえ、安全施設は、発電用原子炉施設内における溢水が発生した場合においても、安全機能を損なうことのないように防護措置、その他適切な措置が講じられていることを確認するものである。</p> <p>1.1 溢水防護に関する基本方針</p> <p>安全施設は、発電用原子炉施設内における溢水が発生した場合においても、安全機能を損なわない設計とするために、溢水が発生した場合でも、原子炉を高温停止でき、引き続き低温停止、及び放射性物質の閉じ込め機能を維持できる設計とする。また、停止状態にある場合は、引き続きその状態を維持できる設計とする。さらに使用済燃料ピットにおいては、使用済燃料ピットの冷却機能及び使用済燃料ピットへの給水機能を維持できる設計とする。ここで、これらの機能を維持するために必要な設備を、以下「防護対象設備」という。設置許可基準規則第九条及び第十二条並びに「原子力発電所の内部溢水影響評価ガイド」（以下「溢水ガイド」という。）の要求事項を踏まえ、以下の設備を防護対象設備とする。</p> <p>・重要度の特に高い安全機能を有する系統が、その安全機能を適切に維持するために必要な設備</p>	<p>【大飯】 記載方針の相違 ・女川審査実績の反映</p> <p>【大飯】 記載方針の相違 ・女川審査実績の反映</p>

赤字：設備、運用又は体制の相違（設計方針の相違）
 青字：記載箇所又は記載内容の相違（記載方針の相違）
 緑字：記載表現、設備名称の相違（実質的な相違なし）

大飯発電所3 / 4号炉	女川原子力発電所2号炉	泊発電所3号炉	相違理由
	<p>・プール冷却及びプールへの給水の機能を適切に維持するために必要な設備</p> <p>発電用原子炉施設内における溢水として、発電用原子炉施設内に設置された機器及び配管の破損(地震起因を含む。)、消火系統等の作動又は使用済燃料プール等のスロッシング、その他の事象により発生した溢水を考慮し、防護対象設備が没水、被水及び蒸気の影響を受けて、その安全機能を損なわない設計(多重性又は多様性を有する設備が同時にその安全機能を損なわない設計)とする。</p> <p>地震、津波、竜巻、降水等の自然現象による波及的影響により生じる溢水に関しては、防護対象設備、溢水源となる屋外タンク等の配置を踏まえて最も厳しい条件となる自然現象による溢水の影響を考慮し、防護対象設備が安全機能を損なわない設計とする。</p> <p>また、放射性物質を含む液体を内包する容器、配管その他の設備から放射性物質を含む液体の漏えいを想定する場合には、溢水が管理区域外へ漏えいしないよう、建屋内の壁、扉、堰等により伝播経路を制限する設計とする。</p> <p>溢水防護を考慮した設計にあたり、基本設計方針を以下のとおりとする。</p> <p>(1) 発電用原子炉施設内で溢水が発生した場合においても、原子炉を高温停止し、引き続き低温停止、並びに放射性物質の閉じ込め機能を維持するために必要となる設備、原子炉が停止状態にある場合は引き続きその状態を維持するために必要となる設備、使用済燃料プールの冷却及び給水機能を維持するための設備について、以下の設計上の配慮を行う。</p> <p>a. 内部溢水の発生を防止するため、発電用原子炉施設内の系統及び機器は、その内部流体の種類や温度、圧力等に従い、適切な構造、強度を有するよう設計する。</p>	<p>・プール冷却及びプールへの給水の機能を適切に維持するために必要な設備</p> <p>発電用原子炉施設内における溢水として、発電用原子炉施設内に設置された機器及び配管の破損(地震起因を含む。)、消火系統等の作動又は使用済燃料ピット等のスロッシング、その他の事象により発生した溢水を考慮し、防護対象設備が没水、被水及び蒸気の影響を受けて、その安全機能を損なわない設計(多重性又は多様性を有する設備が同時にその安全機能を損なわない設計)とする。</p> <p>地震、津波、竜巻、降水等の自然現象による波及的影響により生じる溢水に関しては、防護対象設備、溢水源となる屋外タンク等の配置を踏まえて最も厳しい条件となる自然現象による溢水の影響を考慮し、防護対象設備が安全機能を損なわない設計とする。</p> <p>また、放射性物質を含む液体を内包する容器、配管その他の設備から放射性物質を含む液体の漏えいを想定する場合には、溢水が管理区域外へ漏えいしないよう、建屋内の壁、扉、堰等により伝播経路を制限する設計とする。</p> <p>溢水防護を考慮した設計にあたり、基本設計方針を以下のとおりとする。</p> <p>(1) 発電用原子炉施設内で溢水が発生した場合においても、原子炉を高温停止し、引き続き低温停止、並びに放射性物質の閉じ込め機能を維持するために必要となる設備、原子炉が停止状態にある場合は引き続きその状態を維持するために必要となる設備、使用済燃料ピットの冷却及び給水機能を維持するための設備について、以下の設計上の配慮を行う。</p> <p>a. 内部溢水の発生を防止するため、発電用原子炉施設内の系統及び機器は、その内部流体の種類や温度、圧力等に従い、適切な構造、強度を有するよう設計する。</p>	

赤字：設備、運用又は体制の相違（設計方針の相違）
 青字：記載箇所又は記載内容の相違（記載方針の相違）
 緑字：記載表現、設備名称の相違（実質的な相違なし）

大阪発電所3/4号炉	女川原子力発電所2号炉	泊発電所3号炉	相違理由
	<p>b. 発電用原子炉施設内での溢水事象(地震に起因するものを含む。)を想定し、発電用原子炉施設内での溢水の伝播経路及び滞留を考慮して、機器の多重性、多様性、各系統相互の離隔距離の確保、障壁等の設置により、同時に複数区分の安全機能が損なわれない設計とする。</p> <p>さらに、溢水の影響により原子炉に外乱が及び、かつ、安全保護系、原子炉停止系の作動を要求される場合には、その溢水の影響を考慮した上で、「発電用軽水型原子炉施設の安全評価に関する審査指針」(以下、「安全評価指針」という。)に基づき発生が予想される運転時の異常な過渡変化又は設計基準事故について安全解析を行い、炉心が損傷に至ることなく当該事象を収束できる設計とする。なお、安全解析にあたっては、運転時の異常な過渡変化又は設計基準事故を収束させるために必要な設備の単一故障を考慮する。</p> <p>(2) 発電用原子炉施設内で溢水が発生した場合において、放射性物質によって汚染された液体が管理されない状態で管理区域外へ漏えいしないよう、以下のような設計とする。</p> <p>a. 放射性物質を含む液体を扱う大容量ポンプの設置区域や、廃液処理設備の設置区域に対して、放射性液体の管理区域外への流出、拡大を防止する設計とする。</p> <p>b. 放射性物質を含む液体の漏えいの拡大を防止するために、伝播経路となる箇所について、壁、扉、堰等による漏えい防止対策を行う設計とする。</p> <p>c. 放射性物質を含む液体の漏えいの拡大を防止するために、床勾配及び側溝を設置し、漏えいした放射性液体を床ドレンに確実に導く設計とする。</p>	<p>b. 発電用原子炉施設内での溢水事象(地震に起因するものを含む。)を想定し、発電用原子炉施設内での溢水の伝播経路及び滞留を考慮して、機器の多重性、多様性、各系統相互の離隔距離の確保、障壁等の設置により、同時に複数区分の安全機能が損なわれない設計とする。</p> <p>さらに、溢水の影響により原子炉に外乱が及び、かつ、安全保護系、原子炉停止系の作動を要求される場合には、その溢水の影響を考慮した上で、「発電用軽水型原子炉施設の安全評価に関する審査指針」(以下、「安全評価指針」という。)に基づき発生が予想される運転時の異常な過渡変化又は設計基準事故について安全解析を行い、炉心が損傷に至ることなく当該事象を収束できる設計とする。なお、安全解析にあたっては、運転時の異常な過渡変化又は設計基準事故を収束させるために必要な設備の単一故障を考慮する。</p> <p>(2) 発電用原子炉施設内で溢水が発生した場合において、放射性物質によって汚染された液体が管理されない状態で管理区域外へ漏えいしないよう、以下のような設計とする。</p> <p>a. 放射性物質を含む液体を扱う大容量ポンプの設置区域や、放射性廃棄物の処理施設及び貯蔵施設の設置区域に対して、放射性液体の管理区域外への流出、拡大を防止する設計とする。</p> <p>b. 放射性物質を含む液体の漏えいの拡大を防止するために、伝播経路となる箇所について、壁、扉、堰等による漏えい防止対策を行う設計とする。</p>	<p>設計方針の相違</p> <p>・泊は放射性物質を含む液体の漏えいの拡大を防止するために、床勾配及び側溝、床ドレンからの排水に期待していない。</p>

赤字：設備、運用又は体制の相違（設計方針の相違）
 青字：記載箇所又は記載内容の相違（記載方針の相違）
 緑字：記載表現、設備名称の相違（実質的な相違なし）

第9条 溢水による損傷の防止等（別添資料1）

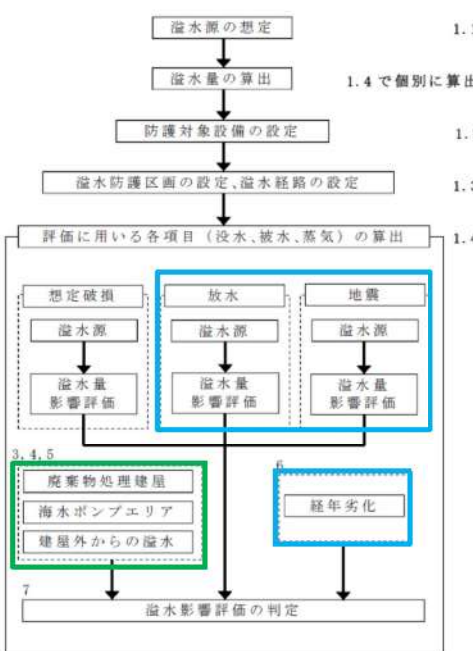
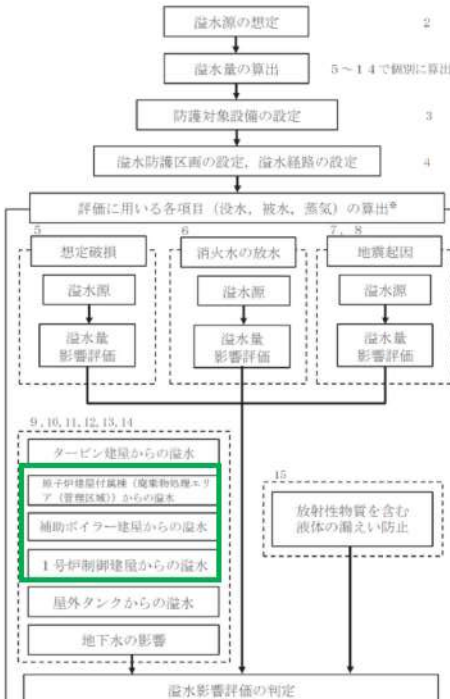
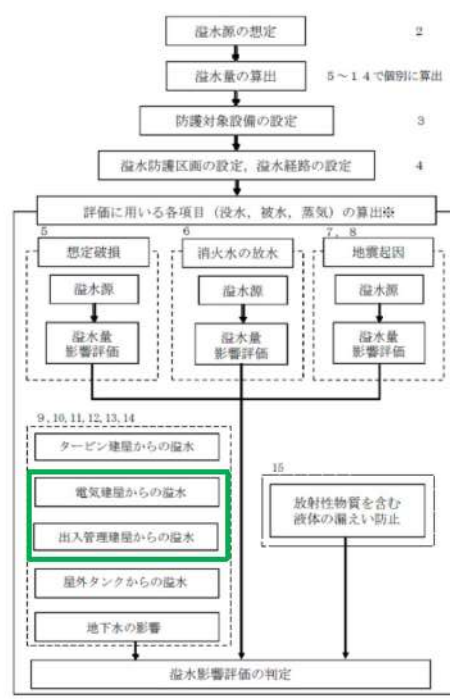
大飯発電所3/4号炉	女川原子力発電所2号炉	泊発電所3号炉	相違理由
<p>1 原子炉施設の安全確保</p> <p>溢水ガイドにしたがい、以下のフローにて溢水影響評価を行った。</p>  <p>1.1 溢水源の想定</p> <p>1.4 で個別に算出</p> <p>1.2 防護対象設備の設定</p> <p>1.3 溢水防護区画の設定、溢水経路の設定</p> <p>1.4 評価に用いる各項目（浸水、被水、蒸気）の算出</p> <p>想定破損、放水、地費</p> <p>浸水源、浸水源、浸水源</p> <p>浸水量影響評価、浸水量影響評価、浸水量影響評価</p> <p>3, 4, 5 廃棄物処理建屋、海水ポンプエリア、建屋外からの溢水</p> <p>6 経年劣化</p> <p>7 溢水影響評価の判定</p>	<p>1.2 溢水影響評価フロー</p> <p>以下のフローにて溢水影響評価を行う。</p>  <p>2 溢水源の想定</p> <p>5～14で個別に算出</p> <p>3 防護対象設備の設定</p> <p>4 溢水防護区画の設定、溢水経路の設定</p> <p>評価に用いる各項目（浸水、被水、蒸気）の算出*</p> <p>5 想定破損</p> <p>6 消火水の放水</p> <p>7, 8 地震起因</p> <p>浸水源、浸水源、浸水源</p> <p>浸水量影響評価、浸水量影響評価、浸水量影響評価</p> <p>9, 10, 11, 12, 13, 14 タービン建屋からの溢水、原子炉建屋付属棟（廃棄物処理エリア（管理区域））からの溢水、補助ボイラー建屋からの溢水、1号伊弉諾建屋からの溢水、屋外タンクからの溢水、地下水の影響</p> <p>15 放射性物質を含む液体の漏えい防止</p> <p>溢水影響評価の判定</p> <p>* 5～8は防護対象設備が設置されているエリアに対する評価を、9～14は防護対象設備が設置されているエリア外及び建屋外からの評価をそれぞれ示す。</p>	<p>1.2 溢水影響評価フロー</p> <p>以下のフローにて溢水影響評価を行う。</p>  <p>2 溢水源の想定</p> <p>5～14で個別に算出</p> <p>3 防護対象設備の設定</p> <p>4 溢水防護区画の設定、溢水経路の設定</p> <p>評価に用いる各項目（浸水、被水、蒸気）の算出※</p> <p>5 想定破損</p> <p>6 消火水の放水</p> <p>7, 8 地震起因</p> <p>浸水源、浸水源、浸水源</p> <p>浸水量影響評価、浸水量影響評価、浸水量影響評価</p> <p>9, 10, 11, 12, 13, 14 タービン建屋からの溢水、電気建屋からの溢水、出入管理棟からの溢水、屋外タンクからの溢水、地下水の影響</p> <p>15 放射性物質を含む液体の漏えい防止</p> <p>溢水影響評価の判定</p> <p>※ 5～8は防護対象設備が設置されているエリアに対する評価を、9～14は防護対象設備が設置されているエリア外及び建屋外からの評価をそれぞれ示す。</p>	<p>相違理由</p> <p>【大飯】</p> <p>記載方針の相違</p> <p>・女川審査実績の反映</p> <p>記載表現の相違</p> <p>建屋名称の相違</p>
<p>図1-1 溢水影響評価の全体（原子炉施設の安全確保）</p>	<p>図1-1 溢水影響評価フロー</p>	<p>図1-1 溢水影響評価フロー</p>	

大阪発電所3 / 4号炉	女川原子力発電所2号炉	泊発電所3号炉	相違理由
<p>1.1 溢水源の想定</p> <p>溢水ガイドに記載のとおり、溢水の発生要因別に以下の溢水について影響を評価した。</p> <p>(1) 溢水の影響を評価するために想定する機器の破損等により生じる溢水</p> <p>(2) 発電所内で生じる異常状態（火災を含む）の拡大防止のために設置される系統からの放水による溢水</p> <p>(3) 地震に起因する機器の破損等により生じる溢水</p> <p>溢水源となりうる機器の抽出フローを図1.1-1、2に示す。なお、放水による溢水は、消火栓、スプリンクラーからの放水とする。</p>	<p>2 溢水源の想定</p> <p>溢水源としては、発生要因別に分類した以下の溢水について影響を評価した。</p> <p>(1) 溢水の影響を評価するために想定する機器の破損等により生じる溢水(以下「想定破損による溢水」という。)</p> <p>(2) 発電所内で生じる異常状態(火災含む)の拡大防止のために設置される系統からの放水による溢水(以下「消火水の放水による溢水」という。)</p> <p>(3) 地震に起因する機器の破損等により生じる溢水(以下「地震起因による溢水」という。)</p> <p>(4) その他の要因(地下水、地震以外の自然現象、機器の誤作動等)により生じる溢水(以下「その他の溢水」という。)</p> <p>防護対象設備の設置建屋内において流体を内包する配管及び容器を、溢水源となりうる設備として配管計装線図(P&ID)より抽出した。ここで抽出された設備が想定破損時及び地震時の評価において破損する場合、それぞれの評価での溢水源となる。想定破損による溢水源の想定に当たっては、一系統における単一の機器の破損とし、他の系統及び機器は健全なものと仮定した。また、一系統にて多重性又は多様性を有する機器がある場合においても、そのうち単一の機器が破損すると仮定した。地震時の評価においては、使用済燃料プール等のスロッシングについても溢水源として想定した。</p> <p>火災時における溢水源としては、自動作動するスプリンクラーは設置されていないことから、消火栓からの放水を考慮する。</p> <p>格納容器スプレイについては、単一故障による誤作動が発生しないように設計上考慮されていることから(インターロック等の誤作動や運転員の人的過誤がそれぞれ単独で発生しても誤動作しない)、溢水源として考慮しない。</p> <p>その他の溢水については、地下水、降水、屋外タンクの竜巻による飛来物の衝突による破損に伴う漏えい等の地震以外の自然現象に伴う溢水、機器の誤作動や弁グランド部、配管フランジ部からの漏えい事象等を想定する。</p> <p>溢水源となりうる設備の抽出フローを図 2-1に、溢水源の全体像を図 2-2 に、発生要因及び評価項目毎に想定する溢</p>	<p>2 溢水源の想定</p> <p>溢水源としては、発生要因別に分類した以下の溢水について影響を評価した。</p> <p>(1) 溢水の影響を評価するために想定する機器の破損等により生じる溢水(以下「想定破損による溢水」という。)</p> <p>(2) 発電所内で生じる異常状態(火災含む)の拡大防止のために設置される系統からの放水による溢水(以下「消火水の放水による溢水」という。)</p> <p>(3) 地震に起因する機器の破損等により生じる溢水(以下「地震起因による溢水」という。)</p> <p>(4) その他の要因(地下水、地震以外の自然現象、機器の誤作動等)により生じる溢水(以下「その他の溢水」という。)</p> <p>防護対象設備の設置建屋内において流体を内包する配管及び容器を、溢水源となりうる設備として系統図より抽出した。ここで抽出された設備が想定破損時及び地震時の評価において破損する場合、それぞれの評価での溢水源となる。想定破損による溢水源の想定に当たっては、一系統における単一の機器の破損とし、他の系統及び機器は健全なものと仮定した。また、一系統にて多重性又は多様性を有する機器がある場合においても、そのうち単一の機器が破損すると仮定した。地震時の評価においては、使用済燃料ピット等のスロッシングについても溢水源として想定した。</p> <p>火災時における溢水源としては、自動作動するスプリンクラーは設置されていないことから、消火栓からの放水を考慮する。</p> <p>格納容器スプレイについては、単一故障による誤作動が発生しないように設計上考慮されていることから(インターロック等の誤作動や運転員の人的過誤がそれぞれ単独で発生しても誤動作しない)、溢水源として考慮しない。</p> <p>その他の溢水については、地下水、降水、屋外タンクの竜巻による飛来物の衝突による破損に伴う漏えい等の地震以外の自然現象に伴う溢水、機器の誤作動や弁グランド部、配管フランジ部からの漏えい事象等を想定する。</p> <p>溢水源となりうる設備の抽出フローを図 2-1に、溢水源の全体像を図 2-2 に、発生要因及び評価項目毎に想定する溢</p>	<p>【大阪】 記載方針の相違 ・女川審査実績の反映</p>

赤字：設備、運用又は体制の相違（設計方針の相違）
 青字：記載箇所又は記載内容の相違（記載方針の相違）
 緑字：記載表現、設備名称の相違（実質的な相違なし）

第9条 溢水による損傷の防止等（別添資料1）

大飯発電所3/4号炉	女川原子力発電所2号炉	泊発電所3号炉	相違理由
<p>大飯発電所3/4号炉</p> <p>図 1.1-1 想定破損による溢水源となりうる機器の抽出のフロー</p> <p>図 1.1-2 地震起因による溢水源となりうる機器の抽出のフロー</p>	<p>女川原子力発電所2号炉</p> <p>水源を添付資料1に、溢水源となりうる機器のリストを添付資料2に、想定する溢水量一覧を添付資料3に示す。</p> <p>図2-1 溢水源となりうる設備の抽出フロー</p>	<p>泊発電所3号炉</p> <p>水源を添付資料1に、溢水源となりうる機器のリストを添付資料2に、想定する溢水量一覧を添付資料3に示す。</p> <p>図 2-1 溢水源となりうる設備の抽出フロー</p>	<p>相違理由</p> <p>【大飯】 記載方針の相違 ・女川審査実績の反映</p>
<p>溢水源の候補は原子炉周辺建屋、制御建屋、海水ポンプエリア、廃棄物処理建屋、タービン建屋及び屋外にある。 このうち、廃棄物処理建屋から原子炉周辺建屋への流入経路は止水されていることを確認し、「3 廃棄物処理建屋の溢水影響評価」に検討内容と結果を記載した。 海水ポンプエリアについては「4 海水ポンプエリアの溢水影響</p>	<p>溢水源は原子炉建屋原子炉棟、原子炉建屋付属棟、原子炉建屋付属棟（廃棄物処理エリア）、1号及び2号炉制御建屋、海水ポンプ室、復水貯蔵タンク（CST）エリア、軽油タンク（LOT）エリア、タービン建屋、補助ボイラー建屋及び屋外にある。</p>	<p>溢水源は原子炉建屋、原子炉補助建屋、ディーゼル発電機建屋、循環水ポンプ建屋、タービン建屋、出入管理建屋、電気建屋及び屋外にある。</p>	<p>記載表現の相違 建屋名称の相違</p> <p>【大飯】 記載方針の相違 ・女川審査実績の反映</p>

赤字：設備、運用又は体制の相違（設計方針の相違）
 青字：記載箇所又は記載内容の相違（記載方針の相違）
 緑字：記載表現、設備名称の相違（実質的な相違なし）

第9条 溢水による損傷の防止等（別添資料1）

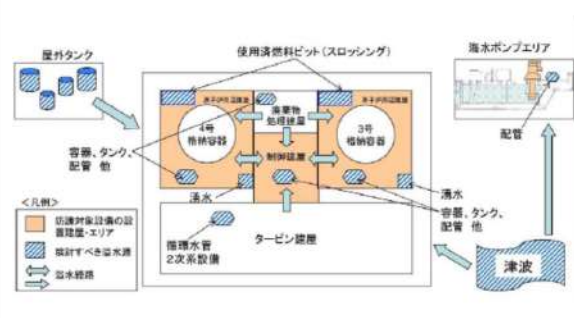
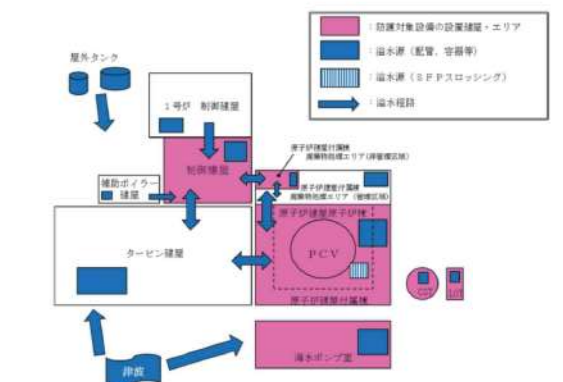
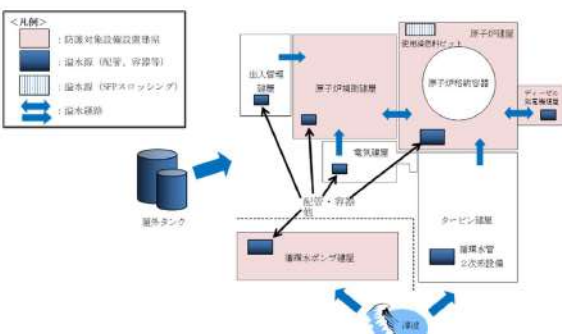
大飯発電所3/4号炉	女川原子力発電所2号炉	泊発電所3号炉	相違理由
<p>評価」に記載した。</p> <p>また、タービン建屋（循環水管、津波）、屋外タンク、湧水（原子炉周辺建屋）については「5 防護対象設備が設置されている建屋の外からの溢水影響評価」に記載した。</p>  <p>図1.1-2 溢水源の全体像</p> <p>（添付資料1.1）溢水源（原子炉周辺建屋、制御建屋）</p> <p>1.2 防護対象設備の設定</p> <p>溢水ガイドは、(1)重要度の特に高い安全機能を有する系統がその安全機能を適切に維持するために必要な設備並びに(2)使用済燃料ピットの冷却機能及び給水機能を適切に維持するために必要な設備を防護対象設備とすることを求めている。また、防護対象設備は重要度の特に高い安全機能を有する設備が内部溢水により原子炉に外乱が生じ、かつ、安全保護系、原子炉停止系の作動を要求される場合に、それを達成するために必要な設備についても抽出する。</p> <p>以下に、それぞれに対応する防護対象設備の選定方法を示す。</p> <p>なお、検討する防護対象設備が設置されている建屋及びエリアは原子炉周辺建屋、制御建屋及び海水ポンプエリア</p>	 <p>図2-2 溢水源の全体像</p> <p>3 防護対象設備の設定</p> <p>設置許可基準規則第九条において、「発電用原子炉施設内における溢水が発生した場合においても安全機能を損なわないものでなければならない」と規定されている。</p> <p>上記の「安全機能を損なわないもの」とは、同規則の解釈において、「発電用原子炉施設内部で発生が想定される溢水に対し、原子炉を高温停止でき、引き続き低温停止、及び放射性物質の閉じ込め機能を維持できること、また、停止状態にある場合は、引き続きその状態を維持できることをいう。さらに、使用済燃料貯蔵槽においては、プール冷却機能及びプールへの給水機能を維持できること」と解されている。</p> <p>また、溢水ガイドにおいては、「重要度の特に高い安全機能を有する系統が、その安全機能を適切に維持するために必要な設備」及び「「プール冷却」及び「プールへの給水」の機能を適切に維持するために必要な設備」を防護対象設備として選定している。さらに設置許可基準規則第十二条では、安全施設が安全機能を果たすための要求が記載されている。</p> <p>上記の要求事項を踏まえ、以下の手順により防護対象設備を選定する。</p>	 <p>図2-2 溢水源の全体像</p> <p>3 防護対象設備の設定</p> <p>設置許可基準規則第九条において、「発電用原子炉施設内における溢水が発生した場合においても安全機能を損なわないものでなければならない」と規定されている。</p> <p>上記の「安全機能を損なわないもの」とは、同規則の解釈において、「発電用原子炉施設内部で発生が想定される溢水に対し、原子炉を高温停止でき、引き続き低温停止、及び放射性物質の閉じ込め機能を維持できること、また、停止状態にある場合は、引き続きその状態を維持できることをいう。さらに、使用済燃料貯蔵槽においては、プール冷却機能及びプールへの給水機能を維持できること」と解されている。</p> <p>また、溢水ガイドにおいては、「重要度の特に高い安全機能を有する系統が、その安全機能を適切に維持するために必要な設備」及び「「プール冷却」及び「プールへの給水」の機能を適切に維持するために必要な設備」を防護対象設備として選定している。さらに設置許可基準規則第十二条では、安全施設が安全機能を果たすための要求が記載されている。</p> <p>上記の要求事項を踏まえ、以下の手順により防護対象設備を選定する。</p>	<p>相違理由</p> <p>【大飯】 記載方針の相違 ・女川審査実績の反映</p>

大飯発電所3 / 4号炉	女川原子力発電所2号炉	泊発電所3号炉	相違理由
<p>である。</p> <p>(1) 重要度の特に高い安全機能を有する系統 原子炉停止、高温停止、低温停止及びその維持に必要な以下の機能、系統を抽出し、これらの機能を達成するために必要な設備を防護対象設備として選定した。</p> <p>①原子炉停止：原子炉停止系 ②ほう酸添加：原子炉停止系（化学体積制御系のほう酸注入機能等） ③崩壊熱除去：補助給水系、主蒸気系、余熱除去系 ④1次系減圧：1次冷却系の減圧機能 ⑤上記系統の関連系：原子炉補機冷却系、制御用空気系、換気空調系、非常用電源系、冷水系、電気盤</p> <p>⑥その他 上記系統に加え、原子炉施設の安全評価に関する審査指針に基づき、運転時の異常な過度変化又は設計基準事故を対象として、溢水により発生し得る原子炉の外乱及び溢水の原因となり得る原子炉外乱に対処する設備を抽出する。抽出に当たっては溢水事象となり得る運転時の異常な過度変化及び設計基準事故も評価対象とする。</p> <p>原子炉外乱としては、以下の溢水により発生し得る原子炉外乱及び溢水の原因となり得る原子炉外乱を考慮する。地震に対しては溢水だけでなく、地震に起因する原子炉外乱（主給水流量喪失、外部電源喪失等）も考慮する。</p> <ul style="list-style-type: none"> ・想定破損による溢水（単一機器の破損を想定） ・消火水の放水による溢水（単一の溢水源を想定） ・地震起因による溢水（耐震B、Cクラスの機器の破損を想定） <p>なお、原子炉格納容器内に設置される重要度の特に高い安全機能を有する設備は、原子炉冷却材喪失（以下、「LOCA」という。）を考慮した耐環境仕様としているため、これ以降の検討から除外した。</p>	<p>3.1 溢水防護上必要な機能を有する系統の抽出 溢水防護上必要な機能を有する系統として、安全施設のうち、原子炉を高温停止でき、引き続き低温停止、及び放射性物質の閉じ込め機能を維持するため、また、停止状態にある場合は、引き続きその状態を維持するため、並びに使用済燃料プールにおいてはプール冷却機能及びプールへの給水機能を維持するために必要となる、発電用軽水型原子炉施設の安全機能の重要度分類に関する審査指針(以下「重要度分類審査指針」という。)における分類でクラス1及び2に属する構築物、系統及び機器に加え、安全評価上その機能を期待するクラス3に属する構築物、系統及び機器を抽出する。</p> <p>その上で、「重要度の特に高い安全機能を有する系統」として、重要度分類審査指針及び設置許可基準規則第十二条より、表 3-1 のとおり抽出する。</p>	<p>3.1 溢水防護上必要な機能を有する系統の抽出 溢水防護上必要な機能を有する系統として、安全施設のうち、原子炉を高温停止でき、引き続き低温停止、及び放射性物質の閉じ込め機能を維持するため、また、停止状態にある場合は、引き続きその状態を維持するため、並びに使用済燃料ピットにおいてはピット冷却機能及びピットへの給水機能を維持するために必要となる、発電用軽水型原子炉施設の安全機能の重要度分類に関する審査指針(以下「重要度分類審査指針」という。)における分類でクラス1及び2に属する構築物、系統及び機器に加え、安全評価上その機能を期待するクラス3に属する構築物、系統及び機器を抽出する。</p> <p>その上で、「重要度の特に高い安全機能を有する系統」として、重要度分類審査指針及び設置許可基準規則第十二条より、表 3-1 のとおり抽出する。</p>	<p>【大飯】 記載方針の相違 ・女川審査実績の反映</p>

赤字：設備、運用又は体制の相違（設計方針の相違）
 青字：記載箇所又は記載内容の相違（記載方針の相違）
 緑字：記載表現、設備名称の相違（実質的な相違なし）

第9条 溢水による損傷の防止等（別添資料1）

大飯発電所3/4号炉	女川原子力発電所2号炉	泊発電所3号炉	相違理由
<p>(2) 使用済燃料ピットの冷却機能及び給水機能を有する系統</p> <p>使用済燃料ピットを保安規定で定められた水温（6.5℃以下）に維持する必要があるため、使用済燃料ピットの冷却機能の維持に必要な設備を防護対象設備として選定した。</p> <p>また、使用済燃料からの放射線に対する遮蔽機能の維持に必要な水位が確保されるように、使用済燃料ピットの給水機能の維持に必要な設備を防護対象設備として選定した。</p>	<p>また使用済燃料プールについて、「プール冷却」及び「プールへの給水」機能を有する系統」を表3-2のとおり抽出する。</p> <p>なお、安全施設の全体像は、重要度分類審査指針における分類でクラス1, 2, 3に該当する構築物、系統及び機器であり、これら安全施設と重要度の特に高い安全機能を有する系統との関連性について表3-3に示す。また、クラス1, 2及び安全評価上その機能を期待するクラス3に該当する安全施設であって、重要度の特に高い安全機能を有する系統に該当しないものについては、溢水防護上必要な機能を有する系統として考慮するものの、溢水により損傷した場合であっても代替手段があること等により安全機能が損なわれないことが確認できることから後段の影響評価の対象から除外することとし、各構築物・系統又は機器について溢水影響評価上の扱いを整理した結果についても表3-3にて示す。</p>	<p>また使用済燃料ピットについて、「ピット冷却」及び「ピットへの給水」機能を有する系統」を表3-2のとおり抽出する。</p> <p>なお、安全施設の全体像は、重要度分類審査指針における分類でクラス1, 2, 3に該当する構築物、系統及び機器であり、これら安全施設と重要度の特に高い安全機能を有する系統との関連性について表3-3に示す。また、クラス1, 2及び安全評価上その機能を期待するクラス3に該当する安全施設であって、重要度の特に高い安全機能を有する系統に該当しないものについては、溢水防護上必要な機能を有する系統として考慮するものの、溢水により損傷した場合であっても代替手段があること等により安全機能が損なわれないことが確認できることから後段の影響評価の対象から除外することとし、各構築物・系統又は機器について溢水影響評価上の扱いを整理した結果についても表3-3にて示す。</p>	<p>【大飯】 記載方針の相違 ・女川審査実績の反映</p>
<p>(3) 防護対象設備のうち溢水影響評価対象の選定について</p> <p>防護対象設備として選定した設備のうち、溢水影響評価を行う設備のスクリーニングの考え方について、図1.2-1に溢水影響評価対象の選定フローを、表1.2-1に溢水影響評価の対象外とする理由についてまとめた。</p> <p>防護対象設備としては、LOCAのような溢水事象そのものによって安全解析上の事故や異常な過渡変化が発生した場合に、プラントを安全停止させるために必要な設備は、防護対象設備として抽出し、溢水の影響を受けても必要な安全機能を損なわないものを除き評価対象とした。</p> <p>なお、防護対象設備リストにはプラント停止の対処設備を明確にするために該当する系統の容器（タンク）、熱交換器、フィルタ等の主要な静的機器についても記載したが、これらの設備は溢水影響を受けないため、機能</p>	<p>3.2 系統機能を維持する上で必要となる設備の抽出</p> <p>3.1で抽出した各系統について、系統図等に基づき、当該系統の機能を維持する上で必要な設備を抽出する。以上により抽出された設備を防護対象設備とする。</p> <p>3.3 溢水影響評価上の防護対象設備の選定</p> <p>3.2で抽出した防護対象設備について、溢水による設備機能への影響の有無(設備の種類別、耐環境仕様等)を考慮したスクリーニングを行い、溢水影響評価上の防護対象設備として選定した。評価対象選定フロー及びスクリーニング理由を、それぞれ図3-1及び表3-4に示す。なお、以下ではこの“溢水影響評価上の防護対象設備”を単に“防護対象設備”と読み替えることとする。抽出した防護対象設備を添付資料4に、防護対象設備の機能喪失高さ(溢水の影響を受けて、溢水防護対象設備の安全機能を損なうおそれがある高さ)の考え方について添付資料5に、溢水影響評価</p>	<p>3.2 系統機能を維持する上で必要となる設備の抽出</p> <p>3.1で抽出した各系統について、系統図等に基づき、当該系統の機能を維持する上で必要な設備を抽出する。以上により抽出された設備を防護対象設備とする。</p> <p>3.3 溢水影響評価上の防護対象設備の選定</p> <p>3.2で抽出した防護対象設備について、溢水による設備機能への影響の有無(設備の種類別、耐環境仕様等)を考慮したスクリーニングを行い、溢水影響評価上の防護対象設備として選定した。評価対象選定フロー及びスクリーニング理由を、それぞれ図3-1及び表3-4に示す。なお、以下ではこの“溢水影響評価上の防護対象設備”を単に“防護対象設備”と読み替えることとする。抽出した防護対象設備を添付資料4に、防護対象設備の機能喪失高さ(溢水の影響を受けて、溢水防護対象設備の安全機能を損なうおそれがある高さ)の考え方について添付資料5に、溢水影響評価</p>	<p>【大飯】 記載方針の相違 ・女川審査実績の反映</p>

赤字：設備、運用又は体制の相違（設計方針の相違）
 青字：記載箇所又は記載内容の相違（記載方針の相違）
 緑字：記載表現、設備名称の相違（実質的な相違なし）

大阪発電所3 / 4号炉	女川原子力発電所2号炉	泊発電所3号炉	相違理由																																																																																																							
<p>喪失高さは「-」と記載した。</p>	<p>対象外とした設備を添付資料6にそれぞれ示す。</p> <p>表3-1 設置許可基準規則第十二条の要求を踏まえた防護対象系統の抽出結果（1/3）</p> <table border="1" data-bbox="689 327 1254 1141"> <thead> <tr> <th>機能</th> <th>対象系統・機器</th> <th>重要度分類</th> </tr> </thead> <tbody> <tr> <td>原子炉の緊急停止機能</td> <td>制御棒及び制御棒駆動系</td> <td>MS-1</td> </tr> <tr> <td rowspan="2">未臨界維持機能</td> <td>ほう酸水注入系</td> <td>PS-1</td> </tr> <tr> <td>制御棒及び制御棒駆動系</td> <td>MS-1</td> </tr> <tr> <td>原子炉冷却材圧力バウンダリの過圧防止機能</td> <td>主蒸気逃がし安全弁（安全弁機能）</td> <td>MS-1</td> </tr> <tr> <td rowspan="5">原子炉停止後における除熱のための崩壊熱除去機能</td> <td>残留熱除去系（原子炉停止時冷却モード）</td> <td rowspan="5">MS-1</td> </tr> <tr> <td>高圧炉心スプレイ系</td> </tr> <tr> <td>主蒸気逃がし安全弁（逃がし弁機能、自動減圧系）</td> </tr> <tr> <td>残留熱除去系（サブプレッションプール水冷却モード）</td> </tr> <tr> <td>原子炉隔離時冷却系</td> </tr> <tr> <td rowspan="3">原子炉停止後における除熱のための原子炉が隔離された場合の注水機能</td> <td>高圧炉心スプレイ系</td> <td>MS-1</td> </tr> <tr> <td>高圧炉心スプレイ系</td> <td rowspan="2">MS-1</td> </tr> <tr> <td>主蒸気逃がし安全弁（逃がし弁機能、自動減圧系）</td> </tr> <tr> <td rowspan="4">事故時の原子炉の状態に応じた炉心冷却のための原子炉内高圧時における注水機能</td> <td>高圧炉心スプレイ系</td> <td rowspan="4">MS-1</td> </tr> <tr> <td>主蒸気逃がし安全弁（自動減圧系）</td> </tr> <tr> <td>低圧炉心スプレイ系</td> </tr> <tr> <td>主蒸気逃がし安全弁（自動減圧系）</td> </tr> <tr> <td rowspan="3">事故時の原子炉の状態に応じた炉心冷却のための原子炉内低圧時における注水機能</td> <td>残留熱除去系（低圧注水モード）</td> <td rowspan="3">MS-1</td> </tr> <tr> <td>低圧炉心スプレイ系</td> </tr> <tr> <td>高圧炉心スプレイ系（低圧注水モード）</td> </tr> <tr> <td>事故時の原子炉の状態に応じた炉心冷却のための原子炉内高圧時における減圧系を動作させる機能</td> <td>自動減圧系</td> <td>MS-1</td> </tr> </tbody> </table>	機能	対象系統・機器	重要度分類	原子炉の緊急停止機能	制御棒及び制御棒駆動系	MS-1	未臨界維持機能	ほう酸水注入系	PS-1	制御棒及び制御棒駆動系	MS-1	原子炉冷却材圧力バウンダリの過圧防止機能	主蒸気逃がし安全弁（安全弁機能）	MS-1	原子炉停止後における除熱のための崩壊熱除去機能	残留熱除去系（原子炉停止時冷却モード）	MS-1	高圧炉心スプレイ系	主蒸気逃がし安全弁（逃がし弁機能、自動減圧系）	残留熱除去系（サブプレッションプール水冷却モード）	原子炉隔離時冷却系	原子炉停止後における除熱のための原子炉が隔離された場合の注水機能	高圧炉心スプレイ系	MS-1	高圧炉心スプレイ系	MS-1	主蒸気逃がし安全弁（逃がし弁機能、自動減圧系）	事故時の原子炉の状態に応じた炉心冷却のための原子炉内高圧時における注水機能	高圧炉心スプレイ系	MS-1	主蒸気逃がし安全弁（自動減圧系）	低圧炉心スプレイ系	主蒸気逃がし安全弁（自動減圧系）	事故時の原子炉の状態に応じた炉心冷却のための原子炉内低圧時における注水機能	残留熱除去系（低圧注水モード）	MS-1	低圧炉心スプレイ系	高圧炉心スプレイ系（低圧注水モード）	事故時の原子炉の状態に応じた炉心冷却のための原子炉内高圧時における減圧系を動作させる機能	自動減圧系	MS-1	<p>対象外とした設備を添付資料6にそれぞれ示す。</p> <p>表3-1 設置許可基準規則第十二条の要求を踏まえた防護対象系統の抽出結果（1/2）</p> <table border="1" data-bbox="1276 327 1841 1141"> <thead> <tr> <th>機能</th> <th>対象系統・機器</th> <th>重要度分類</th> </tr> </thead> <tbody> <tr> <td>原子炉の緊急停止機能</td> <td>原子炉停止系（制御棒及び直接関連系）</td> <td>MS-1</td> </tr> <tr> <td rowspan="2">未臨界維持機能</td> <td>原子炉停止系（制御棒及び直接関連系）</td> <td rowspan="2">MS-1</td> </tr> <tr> <td>（化学体積制御設備のほう酸注入機能）</td> </tr> <tr> <td>原子炉冷却材圧力バウンダリの過圧防止機能</td> <td>加圧器安全弁（開機能）</td> <td>MS-1</td> </tr> <tr> <td rowspan="3">原子炉停止後における除熱のための残留熱除去機能</td> <td>二次系からの除熱機能</td> <td>MS-1</td> </tr> <tr> <td>二次系への補給水機能</td> <td>MS-1</td> </tr> <tr> <td>事故時の原子炉の状態に応じた炉心冷却のための</td> <td></td> </tr> <tr> <td>原子炉内高圧時における注水機能</td> <td>非常用炉心冷却設備（高圧注入系）</td> <td>MS-1</td> </tr> <tr> <td>原子炉内低圧時における注水機能</td> <td>非常用炉心冷却設備（蓄圧注入系・低圧注入系）</td> <td>MS-1</td> </tr> <tr> <td>格納容器内又は放射性物質が格納容器内から漏れ出した場所の雰囲気中の放射性物質の濃度低減機能</td> <td>原子炉格納容器スプレイ設備 アニュウス空気浄化設備</td> <td>MS-1</td> </tr> <tr> <td>格納容器の冷却機能</td> <td>原子炉格納容器スプレイ設備</td> <td>MS-1</td> </tr> <tr> <td>格納容器内の可燃性ガス制御機能</td> <td></td> <td></td> </tr> <tr> <td>非常用交流電源から非常用の負荷に対し電力を供給する機能</td> <td>非常用所内電源系（交流）</td> <td>MS-1</td> </tr> <tr> <td>非常用直流電源から非常用の負荷に対し電力を供給する機能</td> <td>非常用所内電源系（直流）</td> <td>MS-1</td> </tr> <tr> <td>非常用の交流電源機能</td> <td>ディーゼル発電機</td> <td>MS-1</td> </tr> <tr> <td>非常用の直流電源機能</td> <td>直流電源設備</td> <td>MS-1</td> </tr> <tr> <td>非常用の計測制御用直流電源機能</td> <td>計測制御用電源設備</td> <td>MS-1</td> </tr> <tr> <td>補機冷却機能</td> <td>原子炉補機冷却水設備</td> <td>MS-1</td> </tr> <tr> <td>冷却用海水供給機能</td> <td>原子炉補機冷却海水設備</td> <td>MS-1</td> </tr> <tr> <td>原子炉制御室非常用換気空調機能</td> <td>中央制御室空調装置</td> <td>MS-1</td> </tr> <tr> <td>圧縮空気供給機能</td> <td>制御用圧縮空気設備</td> <td>MS-1</td> </tr> </tbody> </table>	機能	対象系統・機器	重要度分類	原子炉の緊急停止機能	原子炉停止系（制御棒及び直接関連系）	MS-1	未臨界維持機能	原子炉停止系（制御棒及び直接関連系）	MS-1	（化学体積制御設備のほう酸注入機能）	原子炉冷却材圧力バウンダリの過圧防止機能	加圧器安全弁（開機能）	MS-1	原子炉停止後における除熱のための残留熱除去機能	二次系からの除熱機能	MS-1	二次系への補給水機能	MS-1	事故時の原子炉の状態に応じた炉心冷却のための		原子炉内高圧時における注水機能	非常用炉心冷却設備（高圧注入系）	MS-1	原子炉内低圧時における注水機能	非常用炉心冷却設備（蓄圧注入系・低圧注入系）	MS-1	格納容器内又は放射性物質が格納容器内から漏れ出した場所の雰囲気中の放射性物質の濃度低減機能	原子炉格納容器スプレイ設備 アニュウス空気浄化設備	MS-1	格納容器の冷却機能	原子炉格納容器スプレイ設備	MS-1	格納容器内の可燃性ガス制御機能			非常用交流電源から非常用の負荷に対し電力を供給する機能	非常用所内電源系（交流）	MS-1	非常用直流電源から非常用の負荷に対し電力を供給する機能	非常用所内電源系（直流）	MS-1	非常用の交流電源機能	ディーゼル発電機	MS-1	非常用の直流電源機能	直流電源設備	MS-1	非常用の計測制御用直流電源機能	計測制御用電源設備	MS-1	補機冷却機能	原子炉補機冷却水設備	MS-1	冷却用海水供給機能	原子炉補機冷却海水設備	MS-1	原子炉制御室非常用換気空調機能	中央制御室空調装置	MS-1	圧縮空気供給機能	制御用圧縮空気設備	MS-1	
機能	対象系統・機器	重要度分類																																																																																																								
原子炉の緊急停止機能	制御棒及び制御棒駆動系	MS-1																																																																																																								
未臨界維持機能	ほう酸水注入系	PS-1																																																																																																								
	制御棒及び制御棒駆動系	MS-1																																																																																																								
原子炉冷却材圧力バウンダリの過圧防止機能	主蒸気逃がし安全弁（安全弁機能）	MS-1																																																																																																								
原子炉停止後における除熱のための崩壊熱除去機能	残留熱除去系（原子炉停止時冷却モード）	MS-1																																																																																																								
	高圧炉心スプレイ系																																																																																																									
	主蒸気逃がし安全弁（逃がし弁機能、自動減圧系）																																																																																																									
	残留熱除去系（サブプレッションプール水冷却モード）																																																																																																									
	原子炉隔離時冷却系																																																																																																									
原子炉停止後における除熱のための原子炉が隔離された場合の注水機能	高圧炉心スプレイ系	MS-1																																																																																																								
	高圧炉心スプレイ系	MS-1																																																																																																								
	主蒸気逃がし安全弁（逃がし弁機能、自動減圧系）																																																																																																									
事故時の原子炉の状態に応じた炉心冷却のための原子炉内高圧時における注水機能	高圧炉心スプレイ系	MS-1																																																																																																								
	主蒸気逃がし安全弁（自動減圧系）																																																																																																									
	低圧炉心スプレイ系																																																																																																									
	主蒸気逃がし安全弁（自動減圧系）																																																																																																									
事故時の原子炉の状態に応じた炉心冷却のための原子炉内低圧時における注水機能	残留熱除去系（低圧注水モード）	MS-1																																																																																																								
	低圧炉心スプレイ系																																																																																																									
	高圧炉心スプレイ系（低圧注水モード）																																																																																																									
事故時の原子炉の状態に応じた炉心冷却のための原子炉内高圧時における減圧系を動作させる機能	自動減圧系	MS-1																																																																																																								
機能	対象系統・機器	重要度分類																																																																																																								
原子炉の緊急停止機能	原子炉停止系（制御棒及び直接関連系）	MS-1																																																																																																								
未臨界維持機能	原子炉停止系（制御棒及び直接関連系）	MS-1																																																																																																								
	（化学体積制御設備のほう酸注入機能）																																																																																																									
原子炉冷却材圧力バウンダリの過圧防止機能	加圧器安全弁（開機能）	MS-1																																																																																																								
原子炉停止後における除熱のための残留熱除去機能	二次系からの除熱機能	MS-1																																																																																																								
	二次系への補給水機能	MS-1																																																																																																								
	事故時の原子炉の状態に応じた炉心冷却のための																																																																																																									
原子炉内高圧時における注水機能	非常用炉心冷却設備（高圧注入系）	MS-1																																																																																																								
原子炉内低圧時における注水機能	非常用炉心冷却設備（蓄圧注入系・低圧注入系）	MS-1																																																																																																								
格納容器内又は放射性物質が格納容器内から漏れ出した場所の雰囲気中の放射性物質の濃度低減機能	原子炉格納容器スプレイ設備 アニュウス空気浄化設備	MS-1																																																																																																								
格納容器の冷却機能	原子炉格納容器スプレイ設備	MS-1																																																																																																								
格納容器内の可燃性ガス制御機能																																																																																																										
非常用交流電源から非常用の負荷に対し電力を供給する機能	非常用所内電源系（交流）	MS-1																																																																																																								
非常用直流電源から非常用の負荷に対し電力を供給する機能	非常用所内電源系（直流）	MS-1																																																																																																								
非常用の交流電源機能	ディーゼル発電機	MS-1																																																																																																								
非常用の直流電源機能	直流電源設備	MS-1																																																																																																								
非常用の計測制御用直流電源機能	計測制御用電源設備	MS-1																																																																																																								
補機冷却機能	原子炉補機冷却水設備	MS-1																																																																																																								
冷却用海水供給機能	原子炉補機冷却海水設備	MS-1																																																																																																								
原子炉制御室非常用換気空調機能	中央制御室空調装置	MS-1																																																																																																								
圧縮空気供給機能	制御用圧縮空気設備	MS-1																																																																																																								

赤字：設備、運用又は体制の相違（設計方針の相違）
 青字：記載箇所又は記載内容の相違（記載方針の相違）
 緑字：記載表現、設備名称の相違（実質的な相違なし）

大飯発電所3 / 4号炉	女川原子力発電所2号炉	泊発電所3号炉	相違理由																																																																																																														
	<p>表 3-1 設置許可基準規則第十二条の要求を踏まえた防護対象系統の抽出結果(2/3)</p> <table border="1" data-bbox="719 252 1225 943"> <thead> <tr> <th>機能</th> <th>対象系統・機器</th> <th>重要度分類</th> </tr> </thead> <tbody> <tr> <td>格納容器内又は放射性物質が格納容器内から漏れ出した場所の雰囲気中の放射性物質の濃度低減機能</td> <td>非常用ガス処理系</td> <td>MS-1</td> </tr> <tr> <td>格納容器の冷却機能</td> <td>残留熱除去系 (格納容器スプレイ冷却モード)</td> <td>MS-1</td> </tr> <tr> <td>格納容器内の可燃性ガス制御機能</td> <td>可燃性ガス濃度制御系</td> <td>MS-1</td> </tr> <tr> <td>非常用交流電源から非常用の負荷に対し電力を供給する機能</td> <td>非常用交流電源設備</td> <td>MS-1</td> </tr> <tr> <td>非常用直流電源から非常用の負荷に対し電力を供給する機能</td> <td>非常用直流電源設備</td> <td>MS-1</td> </tr> <tr> <td>非常用の交流電源機能</td> <td>非常用ディーゼル発電機(高圧炉心スプレイ系ディーゼル発電機を含む。)</td> <td>MS-1</td> </tr> <tr> <td>非常用の直流電源機能</td> <td>蓄電池(非常用)</td> <td>MS-1</td> </tr> <tr> <td>非常用の計測制御用直流電源機能</td> <td>計測制御用電源設備</td> <td>MS-1</td> </tr> <tr> <td>補機冷却機能</td> <td>原子炉補機冷却水系 高圧炉心スプレイ補機冷却水系</td> <td>MS-1</td> </tr> <tr> <td>冷却用海水供給機能</td> <td>原子炉補機冷却海水系 高圧炉心スプレイ補機冷却海水系</td> <td>MS-1</td> </tr> <tr> <td>原子炉制御室非常用換気空調機能</td> <td>中央制御室換気空調系</td> <td>MS-1</td> </tr> <tr> <td>圧縮空気供給機能</td> <td>主蒸気速がし安全弁の駆動用圧縮空気源 主蒸気隔離弁の駆動用圧縮空気源</td> <td>MS-1</td> </tr> <tr> <td>原子炉冷却材圧力バウンダリを構成する配管の隔離機能</td> <td>原子炉冷却材圧力バウンダリ隔離弁</td> <td>PS-1</td> </tr> <tr> <td>原子炉格納容器バウンダリを構成する配管の隔離機能</td> <td>原子炉格納容器隔離弁</td> <td>MS-1</td> </tr> <tr> <td>原子炉停止系に対する作動信号(常用系として作動させるものを除く)の発生機能</td> <td>原子炉保護系の安全保護回路</td> <td>MS-1</td> </tr> <tr> <td>工学的安全施設に分類される機器若しくは系統に対する作動信号の発生機能</td> <td>・非常用炉心冷却系作動の安全保護回路 ・主蒸気隔離の安全保護回路 ・原子炉格納容器隔離の安全保護回路 ・非常用ガス処理系作動の安全保護回路</td> <td>MS-1</td> </tr> <tr> <td>事故時の原子炉の停止状態の把握機能</td> <td>圧動領域モニタ^{※1} 原子炉スクラム用電磁接触器の状態及び試験位置</td> <td>MS-2</td> </tr> </tbody> </table> <p>表 3-1 設置許可基準規則第十二条の要求を踏まえた防護対象系統の抽出結果(3/3)</p> <table border="1" data-bbox="719 1031 1225 1422"> <thead> <tr> <th>機能</th> <th>対象系統・機器</th> <th>重要度分類</th> </tr> </thead> <tbody> <tr> <td rowspan="2">事故時の炉心冷却状態の把握機能</td> <td>原子炉水位(広帯域)^{※1}</td> <td rowspan="2">MS-2</td> </tr> <tr> <td>原子炉水位(燃料域)^{※1}</td> </tr> <tr> <td rowspan="4">事故時の放射能閉じ込め状態の把握機能</td> <td>原子炉圧力^{※1}</td> <td rowspan="4">MS-2</td> </tr> <tr> <td>ドライウェル圧力^{※1}</td> </tr> <tr> <td>圧力抑制室圧力^{※1}</td> </tr> <tr> <td>サブプレッションプール水温度^{※1}</td> </tr> <tr> <td rowspan="8">事故時のプラント操作のための情報の把握機能</td> <td>格納容器内雰囲気放射線モニタ^{※1}</td> <td rowspan="8">MS-2</td> </tr> <tr> <td>原子炉水位(広帯域)^{※1}</td> </tr> <tr> <td>原子炉水位(燃料域)^{※1}</td> </tr> <tr> <td>原子炉圧力^{※1}</td> </tr> <tr> <td>ドライウェル圧力^{※1}</td> </tr> <tr> <td>圧力抑制室圧力^{※1}</td> </tr> <tr> <td>サブプレッションプール水温度^{※1}</td> </tr> <tr> <td>格納容器内雰囲気水素濃度^{※1}</td> </tr> <tr> <td>格納容器内雰囲気酸素濃度^{※1}</td> </tr> <tr> <td rowspan="2">直検関連系</td> <td>気体廃棄物処理設備エアリフ排気放射線モニタ^{※1}</td> <td>MS-3</td> </tr> <tr> <td>計測制御電源室換気空調系 原子炉補機室換気空調系 換気空調補機非常用冷却水系</td> <td>MS-1</td> </tr> </tbody> </table> <p>※1 計装設備については計装ループ全体を示すため要素名を記載 ※2 「緊急時対策上重要なもの及び異常状態の把握機能」に属する設備であるが、設計基準事故の放射性気体廃棄物処理施設の破損時において期待していることから「事故時のプラント操作のための情報の把握機能」に分類。詳細な評価を補足説明資料 37 にて実施した。</p>	機能	対象系統・機器	重要度分類	格納容器内又は放射性物質が格納容器内から漏れ出した場所の雰囲気中の放射性物質の濃度低減機能	非常用ガス処理系	MS-1	格納容器の冷却機能	残留熱除去系 (格納容器スプレイ冷却モード)	MS-1	格納容器内の可燃性ガス制御機能	可燃性ガス濃度制御系	MS-1	非常用交流電源から非常用の負荷に対し電力を供給する機能	非常用交流電源設備	MS-1	非常用直流電源から非常用の負荷に対し電力を供給する機能	非常用直流電源設備	MS-1	非常用の交流電源機能	非常用ディーゼル発電機(高圧炉心スプレイ系ディーゼル発電機を含む。)	MS-1	非常用の直流電源機能	蓄電池(非常用)	MS-1	非常用の計測制御用直流電源機能	計測制御用電源設備	MS-1	補機冷却機能	原子炉補機冷却水系 高圧炉心スプレイ補機冷却水系	MS-1	冷却用海水供給機能	原子炉補機冷却海水系 高圧炉心スプレイ補機冷却海水系	MS-1	原子炉制御室非常用換気空調機能	中央制御室換気空調系	MS-1	圧縮空気供給機能	主蒸気速がし安全弁の駆動用圧縮空気源 主蒸気隔離弁の駆動用圧縮空気源	MS-1	原子炉冷却材圧力バウンダリを構成する配管の隔離機能	原子炉冷却材圧力バウンダリ隔離弁	PS-1	原子炉格納容器バウンダリを構成する配管の隔離機能	原子炉格納容器隔離弁	MS-1	原子炉停止系に対する作動信号(常用系として作動させるものを除く)の発生機能	原子炉保護系の安全保護回路	MS-1	工学的安全施設に分類される機器若しくは系統に対する作動信号の発生機能	・非常用炉心冷却系作動の安全保護回路 ・主蒸気隔離の安全保護回路 ・原子炉格納容器隔離の安全保護回路 ・非常用ガス処理系作動の安全保護回路	MS-1	事故時の原子炉の停止状態の把握機能	圧動領域モニタ ^{※1} 原子炉スクラム用電磁接触器の状態及び試験位置	MS-2	機能	対象系統・機器	重要度分類	事故時の炉心冷却状態の把握機能	原子炉水位(広帯域) ^{※1}	MS-2	原子炉水位(燃料域) ^{※1}	事故時の放射能閉じ込め状態の把握機能	原子炉圧力 ^{※1}	MS-2	ドライウェル圧力 ^{※1}	圧力抑制室圧力 ^{※1}	サブプレッションプール水温度 ^{※1}	事故時のプラント操作のための情報の把握機能	格納容器内雰囲気放射線モニタ ^{※1}	MS-2	原子炉水位(広帯域) ^{※1}	原子炉水位(燃料域) ^{※1}	原子炉圧力 ^{※1}	ドライウェル圧力 ^{※1}	圧力抑制室圧力 ^{※1}	サブプレッションプール水温度 ^{※1}	格納容器内雰囲気水素濃度 ^{※1}	格納容器内雰囲気酸素濃度 ^{※1}	直検関連系	気体廃棄物処理設備エアリフ排気放射線モニタ ^{※1}	MS-3	計測制御電源室換気空調系 原子炉補機室換気空調系 換気空調補機非常用冷却水系	MS-1	<p>表 3-1 設置許可基準規則第十二条の要求を踏まえた防護対象系統の抽出結果(2/2)</p> <table border="1" data-bbox="1279 261 1839 954"> <thead> <tr> <th>機能</th> <th>対象系統・機器</th> <th>重要度分類</th> </tr> </thead> <tbody> <tr> <td>原子炉冷却材圧力バウンダリを構成する配管の隔離機能</td> <td>原子炉冷却材圧力バウンダリ (隔離弁)</td> <td>PS-1</td> </tr> <tr> <td>原子炉格納容器バウンダリを構成する配管の隔離機能</td> <td>原子炉格納容器隔離弁</td> <td>MS-1</td> </tr> <tr> <td>原子炉停止系に対する作動信号(常用系として作動させるものを除く)の発生機能</td> <td>安全保護系 (原子炉保護設備)</td> <td>MS-1</td> </tr> <tr> <td>工学的安全施設に分類される機器若しくは系統に対する作動信号の発生機能</td> <td>安全保護系 (工学的安全施設作動設備)</td> <td>MS-1</td> </tr> <tr> <td>事故時の原子炉の停止状態の把握機能</td> <td>原子炉トリップ遮断器の状態 ほう酸濃度(サンプリング分析)^{※1}</td> <td>MS-2</td> </tr> <tr> <td>事故時の炉心冷却状態の把握機能</td> <td>1次冷却材圧力^{※1} 1次冷却材高温側/低温側温度(広域)^{※1} 加圧器水位^{※1}</td> <td>MS-2</td> </tr> <tr> <td>事故時の放射能閉じ込め状態の把握機能</td> <td>格納容器圧力^{※1} 格納容器高レンジエリアモニタ(低レンジ/高レンジ)^{※1}</td> <td>MS-2</td> </tr> <tr> <td>事故時のプラント操作のための情報の把握機能</td> <td>ほう酸タンク水位^{※1} 蒸気発生器水位(広域、狭域)^{※1} 主蒸気ライン圧力^{※1} 補助給水ライン流量^{※1} 補助給水ピット水位^{※1} 燃料取替水ピット水位^{※1} 格納容器再循環サンプル水位(広域、狭域)^{※1}</td> <td>MS-2</td> </tr> </tbody> </table> <p>※1 計装設備については計装ループ全体を示すため要素名を記載</p>	機能	対象系統・機器	重要度分類	原子炉冷却材圧力バウンダリを構成する配管の隔離機能	原子炉冷却材圧力バウンダリ (隔離弁)	PS-1	原子炉格納容器バウンダリを構成する配管の隔離機能	原子炉格納容器隔離弁	MS-1	原子炉停止系に対する作動信号(常用系として作動させるものを除く)の発生機能	安全保護系 (原子炉保護設備)	MS-1	工学的安全施設に分類される機器若しくは系統に対する作動信号の発生機能	安全保護系 (工学的安全施設作動設備)	MS-1	事故時の原子炉の停止状態の把握機能	原子炉トリップ遮断器の状態 ほう酸濃度(サンプリング分析) ^{※1}	MS-2	事故時の炉心冷却状態の把握機能	1次冷却材圧力 ^{※1} 1次冷却材高温側/低温側温度(広域) ^{※1} 加圧器水位 ^{※1}	MS-2	事故時の放射能閉じ込め状態の把握機能	格納容器圧力 ^{※1} 格納容器高レンジエリアモニタ(低レンジ/高レンジ) ^{※1}	MS-2	事故時のプラント操作のための情報の把握機能	ほう酸タンク水位 ^{※1} 蒸気発生器水位(広域、狭域) ^{※1} 主蒸気ライン圧力 ^{※1} 補助給水ライン流量 ^{※1} 補助給水ピット水位 ^{※1} 燃料取替水ピット水位 ^{※1} 格納容器再循環サンプル水位(広域、狭域) ^{※1}	MS-2	
機能	対象系統・機器	重要度分類																																																																																																															
格納容器内又は放射性物質が格納容器内から漏れ出した場所の雰囲気中の放射性物質の濃度低減機能	非常用ガス処理系	MS-1																																																																																																															
格納容器の冷却機能	残留熱除去系 (格納容器スプレイ冷却モード)	MS-1																																																																																																															
格納容器内の可燃性ガス制御機能	可燃性ガス濃度制御系	MS-1																																																																																																															
非常用交流電源から非常用の負荷に対し電力を供給する機能	非常用交流電源設備	MS-1																																																																																																															
非常用直流電源から非常用の負荷に対し電力を供給する機能	非常用直流電源設備	MS-1																																																																																																															
非常用の交流電源機能	非常用ディーゼル発電機(高圧炉心スプレイ系ディーゼル発電機を含む。)	MS-1																																																																																																															
非常用の直流電源機能	蓄電池(非常用)	MS-1																																																																																																															
非常用の計測制御用直流電源機能	計測制御用電源設備	MS-1																																																																																																															
補機冷却機能	原子炉補機冷却水系 高圧炉心スプレイ補機冷却水系	MS-1																																																																																																															
冷却用海水供給機能	原子炉補機冷却海水系 高圧炉心スプレイ補機冷却海水系	MS-1																																																																																																															
原子炉制御室非常用換気空調機能	中央制御室換気空調系	MS-1																																																																																																															
圧縮空気供給機能	主蒸気速がし安全弁の駆動用圧縮空気源 主蒸気隔離弁の駆動用圧縮空気源	MS-1																																																																																																															
原子炉冷却材圧力バウンダリを構成する配管の隔離機能	原子炉冷却材圧力バウンダリ隔離弁	PS-1																																																																																																															
原子炉格納容器バウンダリを構成する配管の隔離機能	原子炉格納容器隔離弁	MS-1																																																																																																															
原子炉停止系に対する作動信号(常用系として作動させるものを除く)の発生機能	原子炉保護系の安全保護回路	MS-1																																																																																																															
工学的安全施設に分類される機器若しくは系統に対する作動信号の発生機能	・非常用炉心冷却系作動の安全保護回路 ・主蒸気隔離の安全保護回路 ・原子炉格納容器隔離の安全保護回路 ・非常用ガス処理系作動の安全保護回路	MS-1																																																																																																															
事故時の原子炉の停止状態の把握機能	圧動領域モニタ ^{※1} 原子炉スクラム用電磁接触器の状態及び試験位置	MS-2																																																																																																															
機能	対象系統・機器	重要度分類																																																																																																															
事故時の炉心冷却状態の把握機能	原子炉水位(広帯域) ^{※1}	MS-2																																																																																																															
	原子炉水位(燃料域) ^{※1}																																																																																																																
事故時の放射能閉じ込め状態の把握機能	原子炉圧力 ^{※1}	MS-2																																																																																																															
	ドライウェル圧力 ^{※1}																																																																																																																
	圧力抑制室圧力 ^{※1}																																																																																																																
	サブプレッションプール水温度 ^{※1}																																																																																																																
事故時のプラント操作のための情報の把握機能	格納容器内雰囲気放射線モニタ ^{※1}	MS-2																																																																																																															
	原子炉水位(広帯域) ^{※1}																																																																																																																
	原子炉水位(燃料域) ^{※1}																																																																																																																
	原子炉圧力 ^{※1}																																																																																																																
	ドライウェル圧力 ^{※1}																																																																																																																
	圧力抑制室圧力 ^{※1}																																																																																																																
	サブプレッションプール水温度 ^{※1}																																																																																																																
	格納容器内雰囲気水素濃度 ^{※1}																																																																																																																
格納容器内雰囲気酸素濃度 ^{※1}																																																																																																																	
直検関連系	気体廃棄物処理設備エアリフ排気放射線モニタ ^{※1}	MS-3																																																																																																															
	計測制御電源室換気空調系 原子炉補機室換気空調系 換気空調補機非常用冷却水系	MS-1																																																																																																															
機能	対象系統・機器	重要度分類																																																																																																															
原子炉冷却材圧力バウンダリを構成する配管の隔離機能	原子炉冷却材圧力バウンダリ (隔離弁)	PS-1																																																																																																															
原子炉格納容器バウンダリを構成する配管の隔離機能	原子炉格納容器隔離弁	MS-1																																																																																																															
原子炉停止系に対する作動信号(常用系として作動させるものを除く)の発生機能	安全保護系 (原子炉保護設備)	MS-1																																																																																																															
工学的安全施設に分類される機器若しくは系統に対する作動信号の発生機能	安全保護系 (工学的安全施設作動設備)	MS-1																																																																																																															
事故時の原子炉の停止状態の把握機能	原子炉トリップ遮断器の状態 ほう酸濃度(サンプリング分析) ^{※1}	MS-2																																																																																																															
事故時の炉心冷却状態の把握機能	1次冷却材圧力 ^{※1} 1次冷却材高温側/低温側温度(広域) ^{※1} 加圧器水位 ^{※1}	MS-2																																																																																																															
事故時の放射能閉じ込め状態の把握機能	格納容器圧力 ^{※1} 格納容器高レンジエリアモニタ(低レンジ/高レンジ) ^{※1}	MS-2																																																																																																															
事故時のプラント操作のための情報の把握機能	ほう酸タンク水位 ^{※1} 蒸気発生器水位(広域、狭域) ^{※1} 主蒸気ライン圧力 ^{※1} 補助給水ライン流量 ^{※1} 補助給水ピット水位 ^{※1} 燃料取替水ピット水位 ^{※1} 格納容器再循環サンプル水位(広域、狭域) ^{※1}	MS-2																																																																																																															

赤字：設備、運用又は体制の相違（設計方針の相違）
 青字：記載箇所又は記載内容の相違（記載方針の相違）
 緑字：記載表現、設備名称の相違（実質的な相違なし）

大飯発電所3 / 4号炉	女川原子力発電所2号炉	泊発電所3号炉	相違理由																																																																																																																																																
	<p>表3-2 「プール冷却」及び「プールへの給水」機能を有する系統の抽出結果</p> <table border="1" data-bbox="685 260 1258 448"> <thead> <tr> <th>機能</th> <th>対象系統・機器</th> <th>重要度分類</th> </tr> </thead> <tbody> <tr> <td>プール冷却機能</td> <td>燃料プール冷却浄化系 残留熱除去系 使用済燃料プール水温度^{※1}</td> <td>PS-3</td> </tr> <tr> <td>プール給水機能</td> <td>燃料プール補給水系 残留熱除去系 使用済燃料プール水位^{※1}</td> <td>MS-2 MS-3</td> </tr> </tbody> </table> <p>※1 計装設備については計装ループ全体を示すため要素名を記載</p>	機能	対象系統・機器	重要度分類	プール冷却機能	燃料プール冷却浄化系 残留熱除去系 使用済燃料プール水温度 ^{※1}	PS-3	プール給水機能	燃料プール補給水系 残留熱除去系 使用済燃料プール水位 ^{※1}	MS-2 MS-3	<p>表3-2 「ピット冷却」及び「ピットへの給水」機能を有する系統の抽出結果</p> <table border="1" data-bbox="1272 260 1845 448"> <thead> <tr> <th>機能</th> <th>対象系統・設備</th> <th>重要度分類</th> </tr> </thead> <tbody> <tr> <td>ピット冷却機能</td> <td>使用済燃料ピット 使用済燃料ピット水浄化冷却設備 使用済燃料ピット温度^{※1}</td> <td>PS-2 PS-3</td> </tr> <tr> <td>ピット給水機能</td> <td>燃料取替用水ピット 燃料取替用水ポンプ 使用済燃料ピット水補給ライン 使用済燃料ピット水位^{※1}</td> <td>MS-2</td> </tr> </tbody> </table> <p>※ 計装設備については計装ループ全体を示すため要素名を記載</p>	機能	対象系統・設備	重要度分類	ピット冷却機能	使用済燃料ピット 使用済燃料ピット水浄化冷却設備 使用済燃料ピット温度 ^{※1}	PS-2 PS-3	ピット給水機能	燃料取替用水ピット 燃料取替用水ポンプ 使用済燃料ピット水補給ライン 使用済燃料ピット水位 ^{※1}	MS-2																																																																																																																															
機能	対象系統・機器	重要度分類																																																																																																																																																	
プール冷却機能	燃料プール冷却浄化系 残留熱除去系 使用済燃料プール水温度 ^{※1}	PS-3																																																																																																																																																	
プール給水機能	燃料プール補給水系 残留熱除去系 使用済燃料プール水位 ^{※1}	MS-2 MS-3																																																																																																																																																	
機能	対象系統・設備	重要度分類																																																																																																																																																	
ピット冷却機能	使用済燃料ピット 使用済燃料ピット水浄化冷却設備 使用済燃料ピット温度 ^{※1}	PS-2 PS-3																																																																																																																																																	
ピット給水機能	燃料取替用水ピット 燃料取替用水ポンプ 使用済燃料ピット水補給ライン 使用済燃料ピット水位 ^{※1}	MS-2																																																																																																																																																	
	<p>表3-3 安全施設と重要度の特に高い安全機能を有する系統との関連性 (1/17)</p> <table border="1" data-bbox="685 630 1258 1230"> <thead> <tr> <th>分類</th> <th>定義</th> <th>機能</th> <th>対象系統・機器</th> <th>重要度が特に高い安全機能^{※1}</th> </tr> </thead> <tbody> <tr> <td rowspan="17">PS-1</td> <td rowspan="17">その損傷又は故障により発生する事象によって、(a)炉心の著しい損傷、又は(b)燃料の大量の破損を引き起こすおそれのある構築物、系統及び機器</td> <td rowspan="17">1) 原子炉冷却材圧力バウンダリ機能</td> <td>原子炉冷却材圧力バウンダリ機能</td> <td>(原子炉冷却材圧力バウンダリ機能としては、左記機器は静的機器又は原子炉格納容器内機器であるため、漏水による影響を受けな</td> </tr> <tr> <td>原子炉冷却材圧力バウンダリ機能</td> <td>(原子炉冷却材圧力バウンダリ機能としては、左記機器は静的機器であるため、漏水による影響を受けな</td> </tr> <tr> <td>原子炉冷却材圧力バウンダリ機能</td> <td>(原子炉冷却材圧力バウンダリ機能としては、左記機器は静的機器であるため、漏水による影響を受けな</td> </tr> <tr> <td>原子炉冷却材圧力バウンダリ機能</td> <td>(原子炉冷却材圧力バウンダリ機能としては、左記機器は静的機器であるため、漏水による影響を受けな</td> </tr> <tr> <td>原子炉冷却材圧力バウンダリ機能</td> <td>(原子炉冷却材圧力バウンダリ機能としては、左記機器は静的機器であるため、漏水による影響を受けな</td> </tr> <tr> <td>原子炉冷却材圧力バウンダリ機能</td> <td>(原子炉冷却材圧力バウンダリ機能としては、左記機器は静的機器であるため、漏水による影響を受けな</td> </tr> <tr> <td>原子炉冷却材圧力バウンダリ機能</td> <td>(原子炉冷却材圧力バウンダリ機能としては、左記機器は静的機器であるため、漏水による影響を受けな</td> </tr> <tr> <td>原子炉冷却材圧力バウンダリ機能</td> <td>(原子炉冷却材圧力バウンダリ機能としては、左記機器は静的機器であるため、漏水による影響を受けな</td> </tr> <tr> <td>原子炉冷却材圧力バウンダリ機能</td> <td>(原子炉冷却材圧力バウンダリ機能としては、左記機器は静的機器であるため、漏水による影響を受けな</td> </tr> <tr> <td>原子炉冷却材圧力バウンダリ機能</td> <td>(原子炉冷却材圧力バウンダリ機能としては、左記機器は静的機器であるため、漏水による影響を受けな</td> </tr> <tr> <td>原子炉冷却材圧力バウンダリ機能</td> <td>(原子炉冷却材圧力バウンダリ機能としては、左記機器は静的機器であるため、漏水による影響を受けな</td> </tr> <tr> <td>原子炉冷却材圧力バウンダリ機能</td> <td>(原子炉冷却材圧力バウンダリ機能としては、左記機器は静的機器であるため、漏水による影響を受けな</td> </tr> <tr> <td>原子炉冷却材圧力バウンダリ機能</td> <td>(原子炉冷却材圧力バウンダリ機能としては、左記機器は静的機器であるため、漏水による影響を受けな</td> </tr> <tr> <td>原子炉冷却材圧力バウンダリ機能</td> <td>(原子炉冷却材圧力バウンダリ機能としては、左記機器は静的機器であるため、漏水による影響を受けな</td> </tr> <tr> <td>原子炉冷却材圧力バウンダリ機能</td> <td>(原子炉冷却材圧力バウンダリ機能としては、左記機器は静的機器であるため、漏水による影響を受けな</td> </tr> <tr> <td>原子炉冷却材圧力バウンダリ機能</td> <td>(原子炉冷却材圧力バウンダリ機能としては、左記機器は静的機器であるため、漏水による影響を受けな</td> </tr> <tr> <td rowspan="17">PS-1</td> <td rowspan="17">その損傷又は故障により発生する事象によって、(a)炉心の著しい損傷、又は(b)燃料の大量の破損を引き起こすおそれのある構築物、系統及び機器</td> <td rowspan="17">2) 過剰反応度の増加防止機能</td> <td>制御棒カップリング</td> <td>制御棒カップリング</td> </tr> <tr> <td>制御棒駆動機構カップリング</td> <td>制御棒駆動機構カップリング</td> </tr> <tr> <td>炉心シールド</td> <td>炉心シールド</td> </tr> <tr> <td>シールドポート</td> <td>シールドポート</td> </tr> <tr> <td>上部格子箱</td> <td>上部格子箱</td> </tr> <tr> <td>炉心支持構造</td> <td>炉心支持構造</td> </tr> <tr> <td>燃料支持器具</td> <td>燃料支持器具</td> </tr> <tr> <td>制御棒駆動機構ハウジング</td> <td>制御棒駆動機構ハウジング</td> </tr> <tr> <td>燃料集合体（上部タイププレート）</td> <td>燃料集合体（上部タイププレート）</td> </tr> <tr> <td>燃料集合体（下部タイププレート）</td> <td>燃料集合体（下部タイププレート）</td> </tr> <tr> <td>燃料集合体（スローパー）</td> <td>燃料集合体（スローパー）</td> </tr> <tr> <td>燃料集合体（燃料集合体）</td> <td>燃料集合体（燃料集合体）</td> </tr> <tr> <td>燃料集合体（燃料集合体）</td> <td>燃料集合体（燃料集合体）</td> </tr> <tr> <td>燃料集合体（燃料集合体）</td> <td>燃料集合体（燃料集合体）</td> </tr> <tr> <td>燃料集合体（燃料集合体）</td> <td>燃料集合体（燃料集合体）</td> </tr> <tr> <td>燃料集合体（燃料集合体）</td> <td>燃料集合体（燃料集合体）</td> </tr> <tr> <td>燃料集合体（燃料集合体）</td> <td>燃料集合体（燃料集合体）</td> </tr> <tr> <td rowspan="17">PS-1</td> <td rowspan="17">その損傷又は故障により発生する事象によって、(a)炉心の著しい損傷、又は(b)燃料の大量の破損を引き起こすおそれのある構築物、系統及び機器</td> <td rowspan="17">3) 炉心形状の維持機能</td> <td>炉心支持構造</td> <td>炉心支持構造</td> </tr> <tr> <td>炉心支持構造</td> <td>炉心支持構造</td> </tr> <tr> <td>炉心支持構造</td> <td>炉心支持構造</td> </tr> <tr> <td>炉心支持構造</td> <td>炉心支持構造</td> </tr> <tr> <td>炉心支持構造</td> <td>炉心支持構造</td> </tr> <tr> <td>炉心支持構造</td> <td>炉心支持構造</td> </tr> <tr> <td>炉心支持構造</td> <td>炉心支持構造</td> </tr> <tr> <td>炉心支持構造</td> <td>炉心支持構造</td> </tr> <tr> <td>炉心支持構造</td> <td>炉心支持構造</td> </tr> <tr> <td>炉心支持構造</td> <td>炉心支持構造</td> </tr> <tr> <td>炉心支持構造</td> <td>炉心支持構造</td> </tr> <tr> <td>炉心支持構造</td> <td>炉心支持構造</td> </tr> <tr> <td>炉心支持構造</td> <td>炉心支持構造</td> </tr> <tr> <td>炉心支持構造</td> <td>炉心支持構造</td> </tr> <tr> <td>炉心支持構造</td> <td>炉心支持構造</td> </tr> </tbody> </table>	分類	定義	機能	対象系統・機器	重要度が特に高い安全機能 ^{※1}	PS-1	その損傷又は故障により発生する事象によって、(a)炉心の著しい損傷、又は(b)燃料の大量の破損を引き起こすおそれのある構築物、系統及び機器	1) 原子炉冷却材圧力バウンダリ機能	原子炉冷却材圧力バウンダリ機能	(原子炉冷却材圧力バウンダリ機能としては、左記機器は静的機器又は原子炉格納容器内機器であるため、漏水による影響を受けな	原子炉冷却材圧力バウンダリ機能	(原子炉冷却材圧力バウンダリ機能としては、左記機器は静的機器であるため、漏水による影響を受けな	原子炉冷却材圧力バウンダリ機能	(原子炉冷却材圧力バウンダリ機能としては、左記機器は静的機器であるため、漏水による影響を受けな	原子炉冷却材圧力バウンダリ機能	(原子炉冷却材圧力バウンダリ機能としては、左記機器は静的機器であるため、漏水による影響を受けな	原子炉冷却材圧力バウンダリ機能	(原子炉冷却材圧力バウンダリ機能としては、左記機器は静的機器であるため、漏水による影響を受けな	原子炉冷却材圧力バウンダリ機能	(原子炉冷却材圧力バウンダリ機能としては、左記機器は静的機器であるため、漏水による影響を受けな	原子炉冷却材圧力バウンダリ機能	(原子炉冷却材圧力バウンダリ機能としては、左記機器は静的機器であるため、漏水による影響を受けな	原子炉冷却材圧力バウンダリ機能	(原子炉冷却材圧力バウンダリ機能としては、左記機器は静的機器であるため、漏水による影響を受けな	原子炉冷却材圧力バウンダリ機能	(原子炉冷却材圧力バウンダリ機能としては、左記機器は静的機器であるため、漏水による影響を受けな	原子炉冷却材圧力バウンダリ機能	(原子炉冷却材圧力バウンダリ機能としては、左記機器は静的機器であるため、漏水による影響を受けな	原子炉冷却材圧力バウンダリ機能	(原子炉冷却材圧力バウンダリ機能としては、左記機器は静的機器であるため、漏水による影響を受けな	原子炉冷却材圧力バウンダリ機能	(原子炉冷却材圧力バウンダリ機能としては、左記機器は静的機器であるため、漏水による影響を受けな	原子炉冷却材圧力バウンダリ機能	(原子炉冷却材圧力バウンダリ機能としては、左記機器は静的機器であるため、漏水による影響を受けな	原子炉冷却材圧力バウンダリ機能	(原子炉冷却材圧力バウンダリ機能としては、左記機器は静的機器であるため、漏水による影響を受けな	原子炉冷却材圧力バウンダリ機能	(原子炉冷却材圧力バウンダリ機能としては、左記機器は静的機器であるため、漏水による影響を受けな	原子炉冷却材圧力バウンダリ機能	(原子炉冷却材圧力バウンダリ機能としては、左記機器は静的機器であるため、漏水による影響を受けな	PS-1	その損傷又は故障により発生する事象によって、(a)炉心の著しい損傷、又は(b)燃料の大量の破損を引き起こすおそれのある構築物、系統及び機器	2) 過剰反応度の増加防止機能	制御棒カップリング	制御棒カップリング	制御棒駆動機構カップリング	制御棒駆動機構カップリング	炉心シールド	炉心シールド	シールドポート	シールドポート	上部格子箱	上部格子箱	炉心支持構造	炉心支持構造	燃料支持器具	燃料支持器具	制御棒駆動機構ハウジング	制御棒駆動機構ハウジング	燃料集合体（上部タイププレート）	燃料集合体（上部タイププレート）	燃料集合体（下部タイププレート）	燃料集合体（下部タイププレート）	燃料集合体（スローパー）	燃料集合体（スローパー）	燃料集合体（燃料集合体）	燃料集合体（燃料集合体）	燃料集合体（燃料集合体）	燃料集合体（燃料集合体）	燃料集合体（燃料集合体）	燃料集合体（燃料集合体）	燃料集合体（燃料集合体）	燃料集合体（燃料集合体）	燃料集合体（燃料集合体）	燃料集合体（燃料集合体）	燃料集合体（燃料集合体）	燃料集合体（燃料集合体）	PS-1	その損傷又は故障により発生する事象によって、(a)炉心の著しい損傷、又は(b)燃料の大量の破損を引き起こすおそれのある構築物、系統及び機器	3) 炉心形状の維持機能	炉心支持構造	炉心支持構造	炉心支持構造	炉心支持構造	炉心支持構造	炉心支持構造	炉心支持構造	炉心支持構造	炉心支持構造	炉心支持構造	炉心支持構造	炉心支持構造	炉心支持構造	炉心支持構造	炉心支持構造	炉心支持構造	炉心支持構造	炉心支持構造	炉心支持構造	炉心支持構造	炉心支持構造	炉心支持構造	炉心支持構造	炉心支持構造	炉心支持構造	炉心支持構造	炉心支持構造	炉心支持構造	炉心支持構造	炉心支持構造	<p>表3-3 安全施設と重要度の特に高い安全機能を有する系統との関連性 (1/13)</p> <table border="1" data-bbox="1272 630 1845 1262"> <thead> <tr> <th>分類</th> <th>定義</th> <th>機能</th> <th>対象系統・機器</th> <th>重要度が特に高い安全機能^{※1}</th> </tr> </thead> <tbody> <tr> <td rowspan="13">PS-1</td> <td rowspan="13">その損傷又は故障により発生する事象によって、(a)炉心の著しい損傷、又は(b)燃料の大量の破損を引き起こすおそれのある構築物、系統及び機器</td> <td rowspan="13">1) 原子炉冷却材圧力バウンダリ機能</td> <td>原子炉冷却材圧力バウンダリ機能</td> <td>(原子炉冷却材圧力バウンダリ機能としては、左記機器は静的機器又は原子炉格納容器内機器であるため、漏水による影響を受けな</td> </tr> <tr> <td>原子炉冷却材圧力バウンダリ機能</td> <td>(原子炉冷却材圧力バウンダリ機能としては、左記機器は静的機器であるため、漏水による影響を受けな</td> </tr> <tr> <td>原子炉冷却材圧力バウンダリ機能</td> <td>(原子炉冷却材圧力バウンダリ機能としては、左記機器は静的機器であるため、漏水による影響を受けな</td> </tr> <tr> <td>原子炉冷却材圧力バウンダリ機能</td> <td>(原子炉冷却材圧力バウンダリ機能としては、左記機器は静的機器であるため、漏水による影響を受けな</td> </tr> <tr> <td>原子炉冷却材圧力バウンダリ機能</td> <td>(原子炉冷却材圧力バウンダリ機能としては、左記機器は静的機器であるため、漏水による影響を受けな</td> </tr> <tr> <td>原子炉冷却材圧力バウンダリ機能</td> <td>(原子炉冷却材圧力バウンダリ機能としては、左記機器は静的機器であるため、漏水による影響を受けな</td> </tr> <tr> <td>原子炉冷却材圧力バウンダリ機能</td> <td>(原子炉冷却材圧力バウンダリ機能としては、左記機器は静的機器であるため、漏水による影響を受けな</td> </tr> <tr> <td>原子炉冷却材圧力バウンダリ機能</td> <td>(原子炉冷却材圧力バウンダリ機能としては、左記機器は静的機器であるため、漏水による影響を受けな</td> </tr> <tr> <td>原子炉冷却材圧力バウンダリ機能</td> <td>(原子炉冷却材圧力バウンダリ機能としては、左記機器は静的機器であるため、漏水による影響を受けな</td> </tr> <tr> <td>原子炉冷却材圧力バウンダリ機能</td> <td>(原子炉冷却材圧力バウンダリ機能としては、左記機器は静的機器であるため、漏水による影響を受けな</td> </tr> <tr> <td>原子炉冷却材圧力バウンダリ機能</td> <td>(原子炉冷却材圧力バウンダリ機能としては、左記機器は静的機器であるため、漏水による影響を受けな</td> </tr> <tr> <td>原子炉冷却材圧力バウンダリ機能</td> <td>(原子炉冷却材圧力バウンダリ機能としては、左記機器は静的機器であるため、漏水による影響を受けな</td> </tr> <tr> <td>原子炉冷却材圧力バウンダリ機能</td> <td>(原子炉冷却材圧力バウンダリ機能としては、左記機器は静的機器であるため、漏水による影響を受けな</td> </tr> </tbody> </table>	分類	定義	機能	対象系統・機器	重要度が特に高い安全機能 ^{※1}	PS-1	その損傷又は故障により発生する事象によって、(a)炉心の著しい損傷、又は(b)燃料の大量の破損を引き起こすおそれのある構築物、系統及び機器	1) 原子炉冷却材圧力バウンダリ機能	原子炉冷却材圧力バウンダリ機能	(原子炉冷却材圧力バウンダリ機能としては、左記機器は静的機器又は原子炉格納容器内機器であるため、漏水による影響を受けな	原子炉冷却材圧力バウンダリ機能	(原子炉冷却材圧力バウンダリ機能としては、左記機器は静的機器であるため、漏水による影響を受けな	原子炉冷却材圧力バウンダリ機能	(原子炉冷却材圧力バウンダリ機能としては、左記機器は静的機器であるため、漏水による影響を受けな	原子炉冷却材圧力バウンダリ機能	(原子炉冷却材圧力バウンダリ機能としては、左記機器は静的機器であるため、漏水による影響を受けな	原子炉冷却材圧力バウンダリ機能	(原子炉冷却材圧力バウンダリ機能としては、左記機器は静的機器であるため、漏水による影響を受けな	原子炉冷却材圧力バウンダリ機能	(原子炉冷却材圧力バウンダリ機能としては、左記機器は静的機器であるため、漏水による影響を受けな	原子炉冷却材圧力バウンダリ機能	(原子炉冷却材圧力バウンダリ機能としては、左記機器は静的機器であるため、漏水による影響を受けな	原子炉冷却材圧力バウンダリ機能	(原子炉冷却材圧力バウンダリ機能としては、左記機器は静的機器であるため、漏水による影響を受けな	原子炉冷却材圧力バウンダリ機能	(原子炉冷却材圧力バウンダリ機能としては、左記機器は静的機器であるため、漏水による影響を受けな	原子炉冷却材圧力バウンダリ機能	(原子炉冷却材圧力バウンダリ機能としては、左記機器は静的機器であるため、漏水による影響を受けな	原子炉冷却材圧力バウンダリ機能	(原子炉冷却材圧力バウンダリ機能としては、左記機器は静的機器であるため、漏水による影響を受けな	原子炉冷却材圧力バウンダリ機能	(原子炉冷却材圧力バウンダリ機能としては、左記機器は静的機器であるため、漏水による影響を受けな	原子炉冷却材圧力バウンダリ機能	(原子炉冷却材圧力バウンダリ機能としては、左記機器は静的機器であるため、漏水による影響を受けな	
分類	定義	機能	対象系統・機器	重要度が特に高い安全機能 ^{※1}																																																																																																																																															
PS-1	その損傷又は故障により発生する事象によって、(a)炉心の著しい損傷、又は(b)燃料の大量の破損を引き起こすおそれのある構築物、系統及び機器	1) 原子炉冷却材圧力バウンダリ機能	原子炉冷却材圧力バウンダリ機能	(原子炉冷却材圧力バウンダリ機能としては、左記機器は静的機器又は原子炉格納容器内機器であるため、漏水による影響を受けな																																																																																																																																															
			原子炉冷却材圧力バウンダリ機能	(原子炉冷却材圧力バウンダリ機能としては、左記機器は静的機器であるため、漏水による影響を受けな																																																																																																																																															
			原子炉冷却材圧力バウンダリ機能	(原子炉冷却材圧力バウンダリ機能としては、左記機器は静的機器であるため、漏水による影響を受けな																																																																																																																																															
			原子炉冷却材圧力バウンダリ機能	(原子炉冷却材圧力バウンダリ機能としては、左記機器は静的機器であるため、漏水による影響を受けな																																																																																																																																															
			原子炉冷却材圧力バウンダリ機能	(原子炉冷却材圧力バウンダリ機能としては、左記機器は静的機器であるため、漏水による影響を受けな																																																																																																																																															
			原子炉冷却材圧力バウンダリ機能	(原子炉冷却材圧力バウンダリ機能としては、左記機器は静的機器であるため、漏水による影響を受けな																																																																																																																																															
			原子炉冷却材圧力バウンダリ機能	(原子炉冷却材圧力バウンダリ機能としては、左記機器は静的機器であるため、漏水による影響を受けな																																																																																																																																															
			原子炉冷却材圧力バウンダリ機能	(原子炉冷却材圧力バウンダリ機能としては、左記機器は静的機器であるため、漏水による影響を受けな																																																																																																																																															
			原子炉冷却材圧力バウンダリ機能	(原子炉冷却材圧力バウンダリ機能としては、左記機器は静的機器であるため、漏水による影響を受けな																																																																																																																																															
			原子炉冷却材圧力バウンダリ機能	(原子炉冷却材圧力バウンダリ機能としては、左記機器は静的機器であるため、漏水による影響を受けな																																																																																																																																															
			原子炉冷却材圧力バウンダリ機能	(原子炉冷却材圧力バウンダリ機能としては、左記機器は静的機器であるため、漏水による影響を受けな																																																																																																																																															
			原子炉冷却材圧力バウンダリ機能	(原子炉冷却材圧力バウンダリ機能としては、左記機器は静的機器であるため、漏水による影響を受けな																																																																																																																																															
			原子炉冷却材圧力バウンダリ機能	(原子炉冷却材圧力バウンダリ機能としては、左記機器は静的機器であるため、漏水による影響を受けな																																																																																																																																															
			原子炉冷却材圧力バウンダリ機能	(原子炉冷却材圧力バウンダリ機能としては、左記機器は静的機器であるため、漏水による影響を受けな																																																																																																																																															
			原子炉冷却材圧力バウンダリ機能	(原子炉冷却材圧力バウンダリ機能としては、左記機器は静的機器であるため、漏水による影響を受けな																																																																																																																																															
			原子炉冷却材圧力バウンダリ機能	(原子炉冷却材圧力バウンダリ機能としては、左記機器は静的機器であるため、漏水による影響を受けな																																																																																																																																															
			PS-1	その損傷又は故障により発生する事象によって、(a)炉心の著しい損傷、又は(b)燃料の大量の破損を引き起こすおそれのある構築物、系統及び機器	2) 過剰反応度の増加防止機能	制御棒カップリング	制御棒カップリング																																																																																																																																												
制御棒駆動機構カップリング	制御棒駆動機構カップリング																																																																																																																																																		
炉心シールド	炉心シールド																																																																																																																																																		
シールドポート	シールドポート																																																																																																																																																		
上部格子箱	上部格子箱																																																																																																																																																		
炉心支持構造	炉心支持構造																																																																																																																																																		
燃料支持器具	燃料支持器具																																																																																																																																																		
制御棒駆動機構ハウジング	制御棒駆動機構ハウジング																																																																																																																																																		
燃料集合体（上部タイププレート）	燃料集合体（上部タイププレート）																																																																																																																																																		
燃料集合体（下部タイププレート）	燃料集合体（下部タイププレート）																																																																																																																																																		
燃料集合体（スローパー）	燃料集合体（スローパー）																																																																																																																																																		
燃料集合体（燃料集合体）	燃料集合体（燃料集合体）																																																																																																																																																		
燃料集合体（燃料集合体）	燃料集合体（燃料集合体）																																																																																																																																																		
燃料集合体（燃料集合体）	燃料集合体（燃料集合体）																																																																																																																																																		
燃料集合体（燃料集合体）	燃料集合体（燃料集合体）																																																																																																																																																		
燃料集合体（燃料集合体）	燃料集合体（燃料集合体）																																																																																																																																																		
燃料集合体（燃料集合体）	燃料集合体（燃料集合体）																																																																																																																																																		
PS-1	その損傷又は故障により発生する事象によって、(a)炉心の著しい損傷、又は(b)燃料の大量の破損を引き起こすおそれのある構築物、系統及び機器	3) 炉心形状の維持機能	炉心支持構造	炉心支持構造																																																																																																																																															
			炉心支持構造	炉心支持構造																																																																																																																																															
			炉心支持構造	炉心支持構造																																																																																																																																															
			炉心支持構造	炉心支持構造																																																																																																																																															
			炉心支持構造	炉心支持構造																																																																																																																																															
			炉心支持構造	炉心支持構造																																																																																																																																															
			炉心支持構造	炉心支持構造																																																																																																																																															
			炉心支持構造	炉心支持構造																																																																																																																																															
			炉心支持構造	炉心支持構造																																																																																																																																															
			炉心支持構造	炉心支持構造																																																																																																																																															
			炉心支持構造	炉心支持構造																																																																																																																																															
			炉心支持構造	炉心支持構造																																																																																																																																															
			炉心支持構造	炉心支持構造																																																																																																																																															
			炉心支持構造	炉心支持構造																																																																																																																																															
			炉心支持構造	炉心支持構造																																																																																																																																															
			分類	定義	機能	対象系統・機器	重要度が特に高い安全機能 ^{※1}																																																																																																																																												
			PS-1	その損傷又は故障により発生する事象によって、(a)炉心の著しい損傷、又は(b)燃料の大量の破損を引き起こすおそれのある構築物、系統及び機器	1) 原子炉冷却材圧力バウンダリ機能	原子炉冷却材圧力バウンダリ機能	(原子炉冷却材圧力バウンダリ機能としては、左記機器は静的機器又は原子炉格納容器内機器であるため、漏水による影響を受けな																																																																																																																																												
原子炉冷却材圧力バウンダリ機能	(原子炉冷却材圧力バウンダリ機能としては、左記機器は静的機器であるため、漏水による影響を受けな																																																																																																																																																		
原子炉冷却材圧力バウンダリ機能	(原子炉冷却材圧力バウンダリ機能としては、左記機器は静的機器であるため、漏水による影響を受けな																																																																																																																																																		
原子炉冷却材圧力バウンダリ機能	(原子炉冷却材圧力バウンダリ機能としては、左記機器は静的機器であるため、漏水による影響を受けな																																																																																																																																																		
原子炉冷却材圧力バウンダリ機能	(原子炉冷却材圧力バウンダリ機能としては、左記機器は静的機器であるため、漏水による影響を受けな																																																																																																																																																		
原子炉冷却材圧力バウンダリ機能	(原子炉冷却材圧力バウンダリ機能としては、左記機器は静的機器であるため、漏水による影響を受けな																																																																																																																																																		
原子炉冷却材圧力バウンダリ機能	(原子炉冷却材圧力バウンダリ機能としては、左記機器は静的機器であるため、漏水による影響を受けな																																																																																																																																																		
原子炉冷却材圧力バウンダリ機能	(原子炉冷却材圧力バウンダリ機能としては、左記機器は静的機器であるため、漏水による影響を受けな																																																																																																																																																		
原子炉冷却材圧力バウンダリ機能	(原子炉冷却材圧力バウンダリ機能としては、左記機器は静的機器であるため、漏水による影響を受けな																																																																																																																																																		
原子炉冷却材圧力バウンダリ機能	(原子炉冷却材圧力バウンダリ機能としては、左記機器は静的機器であるため、漏水による影響を受けな																																																																																																																																																		
原子炉冷却材圧力バウンダリ機能	(原子炉冷却材圧力バウンダリ機能としては、左記機器は静的機器であるため、漏水による影響を受けな																																																																																																																																																		
原子炉冷却材圧力バウンダリ機能	(原子炉冷却材圧力バウンダリ機能としては、左記機器は静的機器であるため、漏水による影響を受けな																																																																																																																																																		
原子炉冷却材圧力バウンダリ機能	(原子炉冷却材圧力バウンダリ機能としては、左記機器は静的機器であるため、漏水による影響を受けな																																																																																																																																																		

赤字：設備、運用又は体制の相違 (設計方針の相違)
 青字：記載箇所又は記載内容の相違 (記載方針の相違)
 緑字：記載表現、設備名称の相違 (実質的な相違なし)

大飯発電所3 / 4号炉	女川原子力発電所2号炉	泊発電所3号炉	相違理由																																																		
	<p>表 3-3 安全施設と重要度の特に高い安全機能を有する系統との関連性 (2/17)</p> <table border="1"> <thead> <tr> <th colspan="2">発電用軽水型原子炉施設の安全機能の重要度分類に関する審査指針</th> <th colspan="2">女川原子力発電所2号炉</th> <th>重要度が特に高い安全機能^{※1}</th> </tr> <tr> <th>分類</th> <th>定義</th> <th>構築物、系統又は機器</th> <th>構築物、系統又は機器</th> <th></th> </tr> </thead> <tbody> <tr> <td rowspan="4">MS-1</td> <td>1) 原子炉の緊急停止機能</td> <td>原子炉が停止系の制御系による系 (制御棒及び制御棒駆動系 (スクラム機能))</td> <td>制御棒室内管 制御棒駆動機構 制御棒駆動機構カップリング 直接関連系 (制御棒駆動水圧系)</td> <td>原子炉の緊急停止機能</td> </tr> <tr> <td>2) 未臨界維持機能</td> <td>原子炉が停止系 (制御棒による系、ほう酸水注入系)</td> <td>制御棒 制御棒カップリング 直接関連系 (制御棒駆動水圧系)</td> <td>未臨界維持機能</td> </tr> <tr> <td>3) 原子炉冷却材圧力バウンダリの過圧防止し、敷地周辺公衆への過度の影響を防止する構築物、系統及び機器</td> <td>過がし安全弁 (安全弁としての機能)</td> <td>主蒸気過がし安全弁 (安全弁としての機能)</td> <td>原子炉冷却材圧力バウンダリの過圧防止機能</td> </tr> <tr> <td>4) 原子炉停止後の除熱機能</td> <td>残留熱を除去する系統 (残留熱除去系 (原子炉停止時冷却モード)、原子炉隔離時冷却系、高圧炉心ストレイ系、過がし安全弁 (手動過がし機能)、自動減圧系 (手動過がし機能))</td> <td>残留熱除去系 (ポンプ、熱交換器、原子炉停止時冷却モードとなる配管及び弁) 直接関連系 (残留熱除去系) 熱交換器バイパス配管及び弁</td> <td>原子炉停止後における除熱のための残留熱除去機能</td> </tr> </tbody> </table>	発電用軽水型原子炉施設の安全機能の重要度分類に関する審査指針		女川原子力発電所2号炉		重要度が特に高い安全機能 ^{※1}	分類	定義	構築物、系統又は機器	構築物、系統又は機器		MS-1	1) 原子炉の緊急停止機能	原子炉が停止系の制御系による系 (制御棒及び制御棒駆動系 (スクラム機能))	制御棒室内管 制御棒駆動機構 制御棒駆動機構カップリング 直接関連系 (制御棒駆動水圧系)	原子炉の緊急停止機能	2) 未臨界維持機能	原子炉が停止系 (制御棒による系、ほう酸水注入系)	制御棒 制御棒カップリング 直接関連系 (制御棒駆動水圧系)	未臨界維持機能	3) 原子炉冷却材圧力バウンダリの過圧防止し、敷地周辺公衆への過度の影響を防止する構築物、系統及び機器	過がし安全弁 (安全弁としての機能)	主蒸気過がし安全弁 (安全弁としての機能)	原子炉冷却材圧力バウンダリの過圧防止機能	4) 原子炉停止後の除熱機能	残留熱を除去する系統 (残留熱除去系 (原子炉停止時冷却モード)、原子炉隔離時冷却系、高圧炉心ストレイ系、過がし安全弁 (手動過がし機能)、自動減圧系 (手動過がし機能))	残留熱除去系 (ポンプ、熱交換器、原子炉停止時冷却モードとなる配管及び弁) 直接関連系 (残留熱除去系) 熱交換器バイパス配管及び弁	原子炉停止後における除熱のための残留熱除去機能	<p>表 3-3 安全施設と重要度の特に高い安全機能を有する系統との関連性 (2/13)</p> <table border="1"> <thead> <tr> <th colspan="2">発電用軽水型原子炉施設の安全機能の重要度分類に関する審査指針</th> <th colspan="2">泊発電所3号炉</th> <th>重要度が特に高い安全機能^{※1}</th> </tr> <tr> <th>分類</th> <th>定義</th> <th>構築物、系統又は機器</th> <th>構築物、系統又は機器</th> <th></th> </tr> </thead> <tbody> <tr> <td rowspan="3">MS-1</td> <td>1) 原子炉の緊急停止機能</td> <td>原子炉が停止系の制御系による系 (制御棒及び制御棒駆動系 (スクラム機能))</td> <td>制御棒 制御棒駆動機構 (トリップ機能) 直接関連系 (スクラムバイパス系)</td> <td>原子炉の緊急停止機能</td> </tr> <tr> <td>2) 未臨界維持機能</td> <td>原子炉が停止系 (制御棒による系、ほう酸水注入系)</td> <td>制御棒 直接関連系 (制御棒駆動水圧系) 化学制御系 (ほう酸水注入機能) ほう酸ポンプ ほう酸タンク ほう酸フィルタ 再生熱交換器 配管及び弁 (ほう酸タンクからほう酸ポンプ、再生熱交換器を経て1次冷却系までの範囲)</td> <td>未臨界維持機能</td> </tr> <tr> <td>3) 原子炉冷却材圧力バウンダリの過圧防止し、敷地周辺公衆への過度の影響を防止する構築物、系統及び機器</td> <td>過がし安全弁 (安全弁としての機能)</td> <td>主蒸気過がし安全弁 (安全弁としての機能)</td> <td>原子炉冷却材圧力バウンダリの過圧防止機能</td> </tr> </tbody> </table>	発電用軽水型原子炉施設の安全機能の重要度分類に関する審査指針		泊発電所3号炉		重要度が特に高い安全機能 ^{※1}	分類	定義	構築物、系統又は機器	構築物、系統又は機器		MS-1	1) 原子炉の緊急停止機能	原子炉が停止系の制御系による系 (制御棒及び制御棒駆動系 (スクラム機能))	制御棒 制御棒駆動機構 (トリップ機能) 直接関連系 (スクラムバイパス系)	原子炉の緊急停止機能	2) 未臨界維持機能	原子炉が停止系 (制御棒による系、ほう酸水注入系)	制御棒 直接関連系 (制御棒駆動水圧系) 化学制御系 (ほう酸水注入機能) ほう酸ポンプ ほう酸タンク ほう酸フィルタ 再生熱交換器 配管及び弁 (ほう酸タンクからほう酸ポンプ、再生熱交換器を経て1次冷却系までの範囲)	未臨界維持機能	3) 原子炉冷却材圧力バウンダリの過圧防止し、敷地周辺公衆への過度の影響を防止する構築物、系統及び機器	過がし安全弁 (安全弁としての機能)	主蒸気過がし安全弁 (安全弁としての機能)	原子炉冷却材圧力バウンダリの過圧防止機能	<p>※1 安全施設のうち重要度が特に高い安全機能に該当しない構築物、系統又は機器について、溢水影響評価上の扱いを () 内に整理。</p>
発電用軽水型原子炉施設の安全機能の重要度分類に関する審査指針		女川原子力発電所2号炉		重要度が特に高い安全機能 ^{※1}																																																	
分類	定義	構築物、系統又は機器	構築物、系統又は機器																																																		
MS-1	1) 原子炉の緊急停止機能	原子炉が停止系の制御系による系 (制御棒及び制御棒駆動系 (スクラム機能))	制御棒室内管 制御棒駆動機構 制御棒駆動機構カップリング 直接関連系 (制御棒駆動水圧系)	原子炉の緊急停止機能																																																	
	2) 未臨界維持機能	原子炉が停止系 (制御棒による系、ほう酸水注入系)	制御棒 制御棒カップリング 直接関連系 (制御棒駆動水圧系)	未臨界維持機能																																																	
	3) 原子炉冷却材圧力バウンダリの過圧防止し、敷地周辺公衆への過度の影響を防止する構築物、系統及び機器	過がし安全弁 (安全弁としての機能)	主蒸気過がし安全弁 (安全弁としての機能)	原子炉冷却材圧力バウンダリの過圧防止機能																																																	
	4) 原子炉停止後の除熱機能	残留熱を除去する系統 (残留熱除去系 (原子炉停止時冷却モード)、原子炉隔離時冷却系、高圧炉心ストレイ系、過がし安全弁 (手動過がし機能)、自動減圧系 (手動過がし機能))	残留熱除去系 (ポンプ、熱交換器、原子炉停止時冷却モードとなる配管及び弁) 直接関連系 (残留熱除去系) 熱交換器バイパス配管及び弁	原子炉停止後における除熱のための残留熱除去機能																																																	
発電用軽水型原子炉施設の安全機能の重要度分類に関する審査指針		泊発電所3号炉		重要度が特に高い安全機能 ^{※1}																																																	
分類	定義	構築物、系統又は機器	構築物、系統又は機器																																																		
MS-1	1) 原子炉の緊急停止機能	原子炉が停止系の制御系による系 (制御棒及び制御棒駆動系 (スクラム機能))	制御棒 制御棒駆動機構 (トリップ機能) 直接関連系 (スクラムバイパス系)	原子炉の緊急停止機能																																																	
	2) 未臨界維持機能	原子炉が停止系 (制御棒による系、ほう酸水注入系)	制御棒 直接関連系 (制御棒駆動水圧系) 化学制御系 (ほう酸水注入機能) ほう酸ポンプ ほう酸タンク ほう酸フィルタ 再生熱交換器 配管及び弁 (ほう酸タンクからほう酸ポンプ、再生熱交換器を経て1次冷却系までの範囲)	未臨界維持機能																																																	
	3) 原子炉冷却材圧力バウンダリの過圧防止し、敷地周辺公衆への過度の影響を防止する構築物、系統及び機器	過がし安全弁 (安全弁としての機能)	主蒸気過がし安全弁 (安全弁としての機能)	原子炉冷却材圧力バウンダリの過圧防止機能																																																	

赤字：設備、運用又は体制の相違（設計方針の相違）
 青字：記載箇所又は記載内容の相違（記載方針の相違）
 緑字：記載表現、設備名称の相違（実質的な相違なし）

大飯発電所3/4号炉	女川原子力発電所2号炉	泊発電所3号炉	相違理由																																																																											
	<p>表3-3 安全施設と重要度の特に高い安全機能を有する系統との関連性(3/17)</p> <table border="1"> <thead> <tr> <th colspan="2">発電用軽水型原子炉施設の安全機能の重要度分類に関する審査指針</th> <th colspan="2">女川原子力発電所2号炉</th> <th>重要度が特に高い安全機能^{※1}</th> </tr> <tr> <th>分類</th> <th>定義</th> <th>機能</th> <th>構築物、系統又は機器</th> <th></th> </tr> </thead> <tbody> <tr> <td rowspan="4">MS-1</td> <td rowspan="4">1) 異常状態発生時に原子炉を緊急に停止し、残留熱を除去し、原子炉冷却材圧力バウンダリの過圧を防止し、敷地周辺公衆への過剰の放射線の影響を防止する構築物、系統及び機器</td> <td rowspan="4">4) 原子炉停止後の除熱機能</td> <td>原子炉隔離時冷却系（ポンプ、サブプレッションチェンバ、タービン、サブプレッションチェンバから注水先までの配管、弁）</td> <td rowspan="4"> ・原子炉停止後における除熱のための単熱除去機能 ・原子炉停止後における除熱のための原子炉が隔離された場合の注水機能 </td> </tr> <tr> <td>タービンへの蒸気供給配管、弁</td> <td rowspan="3"> 直接関連系（原子炉隔離時冷却系） ポンプの復水貯蔵タンクからの汲込弁 ポンプの復水貯蔵タンクからの汲込配管、弁 </td> </tr> <tr> <td>ポンプミニマムフローラインの配管、弁</td> </tr> <tr> <td>サブプレッションチェンバ内のストレーナ</td> </tr> <tr> <td rowspan="4">MS-1</td> <td rowspan="4">2) 異常状態発生時に原子炉を緊急に停止し、残留熱を除去し、原子炉冷却材圧力バウンダリの過圧を防止し、敷地周辺公衆への過剰の放射線の影響を防止する構築物、系統及び機器</td> <td rowspan="4">4) 原子炉停止後の除熱機能</td> <td>高圧炉心スプレイス（ポンプ、サブプレッションチェンバ、タービン、サブプレッションチェンバからスプレイス先までの配管、弁、スプレイスバレーブ）</td> <td rowspan="4"> ・原子炉停止後における除熱のための単熱除去機能 ・原子炉停止後における除熱のための原子炉が隔離された場合の注水機能 </td> </tr> <tr> <td>ポンプミニマムフローラインの配管、弁</td> </tr> <tr> <td>サブプレッションチェンバ内のストレーナ</td> </tr> <tr> <td>直接関連系（高圧炉心スプレイス系） 復水貯蔵タンク ポンプの復水貯蔵タンクからの汲込弁 ポンプの復水貯蔵タンクからの汲込配管、弁</td> </tr> <tr> <td rowspan="2">MS-1</td> <td rowspan="2">3) 異常状態発生時に原子炉を緊急に停止し、残留熱を除去し、原子炉冷却材圧力バウンダリの過圧を防止し、敷地周辺公衆への過剰の放射線の影響を防止する構築物、系統及び機器</td> <td rowspan="2">4) 原子炉停止後の除熱機能</td> <td>主蒸気過熱し安全弁（手動過熱し機能）</td> <td rowspan="2"> ・原子炉停止後における除熱のための単熱除去機能 ・原子炉停止後における除熱のための原子炉が隔離された場合の注水機能 </td> </tr> <tr> <td>原子炉圧力容器から主蒸気過熱し安全弁までの主蒸気配管</td> </tr> <tr> <td rowspan="2">MS-1</td> <td rowspan="2">4) 異常状態発生時に原子炉を緊急に停止し、残留熱を除去し、原子炉冷却材圧力バウンダリの過圧を防止し、敷地周辺公衆への過剰の放射線の影響を防止する構築物、系統及び機器</td> <td rowspan="2">4) 原子炉停止後の除熱機能</td> <td>駆動用蒸気源（アキムレータ、アキムレータから主蒸気過熱し安全弁までの配管、弁）</td> <td>圧縮空気供給機能</td> </tr> </tbody> </table>	発電用軽水型原子炉施設の安全機能の重要度分類に関する審査指針		女川原子力発電所2号炉		重要度が特に高い安全機能 ^{※1}	分類	定義	機能	構築物、系統又は機器		MS-1	1) 異常状態発生時に原子炉を緊急に停止し、残留熱を除去し、原子炉冷却材圧力バウンダリの過圧を防止し、敷地周辺公衆への過剰の放射線の影響を防止する構築物、系統及び機器	4) 原子炉停止後の除熱機能	原子炉隔離時冷却系（ポンプ、サブプレッションチェンバ、タービン、サブプレッションチェンバから注水先までの配管、弁）	・原子炉停止後における除熱のための単熱除去機能 ・原子炉停止後における除熱のための原子炉が隔離された場合の注水機能	タービンへの蒸気供給配管、弁	直接関連系（原子炉隔離時冷却系） ポンプの復水貯蔵タンクからの汲込弁 ポンプの復水貯蔵タンクからの汲込配管、弁	ポンプミニマムフローラインの配管、弁	サブプレッションチェンバ内のストレーナ	MS-1	2) 異常状態発生時に原子炉を緊急に停止し、残留熱を除去し、原子炉冷却材圧力バウンダリの過圧を防止し、敷地周辺公衆への過剰の放射線の影響を防止する構築物、系統及び機器	4) 原子炉停止後の除熱機能	高圧炉心スプレイス（ポンプ、サブプレッションチェンバ、タービン、サブプレッションチェンバからスプレイス先までの配管、弁、スプレイスバレーブ）	・原子炉停止後における除熱のための単熱除去機能 ・原子炉停止後における除熱のための原子炉が隔離された場合の注水機能	ポンプミニマムフローラインの配管、弁	サブプレッションチェンバ内のストレーナ	直接関連系（高圧炉心スプレイス系） 復水貯蔵タンク ポンプの復水貯蔵タンクからの汲込弁 ポンプの復水貯蔵タンクからの汲込配管、弁	MS-1	3) 異常状態発生時に原子炉を緊急に停止し、残留熱を除去し、原子炉冷却材圧力バウンダリの過圧を防止し、敷地周辺公衆への過剰の放射線の影響を防止する構築物、系統及び機器	4) 原子炉停止後の除熱機能	主蒸気過熱し安全弁（手動過熱し機能）	・原子炉停止後における除熱のための単熱除去機能 ・原子炉停止後における除熱のための原子炉が隔離された場合の注水機能	原子炉圧力容器から主蒸気過熱し安全弁までの主蒸気配管	MS-1	4) 異常状態発生時に原子炉を緊急に停止し、残留熱を除去し、原子炉冷却材圧力バウンダリの過圧を防止し、敷地周辺公衆への過剰の放射線の影響を防止する構築物、系統及び機器	4) 原子炉停止後の除熱機能	駆動用蒸気源（アキムレータ、アキムレータから主蒸気過熱し安全弁までの配管、弁）	圧縮空気供給機能	<p>表3-3 安全施設と重要度の特に高い安全機能を有する系統との関連性(3/13)</p> <table border="1"> <thead> <tr> <th colspan="2">発電用軽水型原子炉施設の安全機能の重要度分類に関する審査指針</th> <th colspan="2">泊発電所3号炉</th> <th>重要度が特に高い安全機能^{※1}</th> </tr> <tr> <th>分類</th> <th>定義</th> <th>機能</th> <th>構築物、系統又は機器</th> <th></th> </tr> </thead> <tbody> <tr> <td rowspan="4">MS-1</td> <td rowspan="4">1) 異常状態発生時に原子炉を緊急に停止し、残留熱を除去し、原子炉冷却材圧力バウンダリの過圧を防止し、敷地周辺公衆への過剰の放射線の影響を防止する構築物、系統及び機器</td> <td rowspan="4">4) 原子炉停止後の除熱機能</td> <td>残留熱を除去する系統（高圧炉心スプレイス系） ポンプの復水貯蔵タンクからの汲込弁 ポンプの復水貯蔵タンクからの汲込配管、弁</td> <td rowspan="4"> ・原子炉停止後における除熱のための単熱除去機能 ・原子炉停止後における除熱のための原子炉が隔離された場合の注水機能 </td> </tr> <tr> <td>タービンへの蒸気供給配管、弁</td> </tr> <tr> <td>ポンプミニマムフローラインの配管、弁</td> </tr> <tr> <td>サブプレッションチェンバ内のストレーナ</td> </tr> <tr> <td rowspan="4">MS-1</td> <td rowspan="4">2) 異常状態発生時に原子炉を緊急に停止し、残留熱を除去し、原子炉冷却材圧力バウンダリの過圧を防止し、敷地周辺公衆への過剰の放射線の影響を防止する構築物、系統及び機器</td> <td rowspan="4">4) 原子炉停止後の除熱機能</td> <td>高圧炉心スプレイス（ポンプ、サブプレッションチェンバ、タービン、サブプレッションチェンバからスプレイス先までの配管、弁、スプレイスバレーブ）</td> <td rowspan="4"> ・原子炉停止後における除熱のための単熱除去機能 ・原子炉停止後における除熱のための原子炉が隔離された場合の注水機能 </td> </tr> <tr> <td>ポンプミニマムフローラインの配管、弁</td> </tr> <tr> <td>サブプレッションチェンバ内のストレーナ</td> </tr> <tr> <td>直接関連系（高圧炉心スプレイス系） 復水貯蔵タンク ポンプの復水貯蔵タンクからの汲込弁 ポンプの復水貯蔵タンクからの汲込配管、弁</td> </tr> <tr> <td rowspan="2">MS-1</td> <td rowspan="2">3) 異常状態発生時に原子炉を緊急に停止し、残留熱を除去し、原子炉冷却材圧力バウンダリの過圧を防止し、敷地周辺公衆への過剰の放射線の影響を防止する構築物、系統及び機器</td> <td rowspan="2">4) 原子炉停止後の除熱機能</td> <td>主蒸気過熱し安全弁（手動過熱し機能）</td> <td rowspan="2"> ・原子炉停止後における除熱のための単熱除去機能 ・原子炉停止後における除熱のための原子炉が隔離された場合の注水機能 </td> </tr> <tr> <td>原子炉圧力容器から主蒸気過熱し安全弁までの主蒸気配管</td> </tr> <tr> <td rowspan="2">MS-1</td> <td rowspan="2">4) 異常状態発生時に原子炉を緊急に停止し、残留熱を除去し、原子炉冷却材圧力バウンダリの過圧を防止し、敷地周辺公衆への過剰の放射線の影響を防止する構築物、系統及び機器</td> <td rowspan="2">4) 原子炉停止後の除熱機能</td> <td>駆動用蒸気源（アキムレータ、アキムレータから主蒸気過熱し安全弁までの配管、弁）</td> <td>圧縮空気供給機能</td> </tr> </tbody> </table>	発電用軽水型原子炉施設の安全機能の重要度分類に関する審査指針		泊発電所3号炉		重要度が特に高い安全機能 ^{※1}	分類	定義	機能	構築物、系統又は機器		MS-1	1) 異常状態発生時に原子炉を緊急に停止し、残留熱を除去し、原子炉冷却材圧力バウンダリの過圧を防止し、敷地周辺公衆への過剰の放射線の影響を防止する構築物、系統及び機器	4) 原子炉停止後の除熱機能	残留熱を除去する系統（高圧炉心スプレイス系） ポンプの復水貯蔵タンクからの汲込弁 ポンプの復水貯蔵タンクからの汲込配管、弁	・原子炉停止後における除熱のための単熱除去機能 ・原子炉停止後における除熱のための原子炉が隔離された場合の注水機能	タービンへの蒸気供給配管、弁	ポンプミニマムフローラインの配管、弁	サブプレッションチェンバ内のストレーナ	MS-1	2) 異常状態発生時に原子炉を緊急に停止し、残留熱を除去し、原子炉冷却材圧力バウンダリの過圧を防止し、敷地周辺公衆への過剰の放射線の影響を防止する構築物、系統及び機器	4) 原子炉停止後の除熱機能	高圧炉心スプレイス（ポンプ、サブプレッションチェンバ、タービン、サブプレッションチェンバからスプレイス先までの配管、弁、スプレイスバレーブ）	・原子炉停止後における除熱のための単熱除去機能 ・原子炉停止後における除熱のための原子炉が隔離された場合の注水機能	ポンプミニマムフローラインの配管、弁	サブプレッションチェンバ内のストレーナ	直接関連系（高圧炉心スプレイス系） 復水貯蔵タンク ポンプの復水貯蔵タンクからの汲込弁 ポンプの復水貯蔵タンクからの汲込配管、弁	MS-1	3) 異常状態発生時に原子炉を緊急に停止し、残留熱を除去し、原子炉冷却材圧力バウンダリの過圧を防止し、敷地周辺公衆への過剰の放射線の影響を防止する構築物、系統及び機器	4) 原子炉停止後の除熱機能	主蒸気過熱し安全弁（手動過熱し機能）	・原子炉停止後における除熱のための単熱除去機能 ・原子炉停止後における除熱のための原子炉が隔離された場合の注水機能	原子炉圧力容器から主蒸気過熱し安全弁までの主蒸気配管	MS-1	4) 異常状態発生時に原子炉を緊急に停止し、残留熱を除去し、原子炉冷却材圧力バウンダリの過圧を防止し、敷地周辺公衆への過剰の放射線の影響を防止する構築物、系統及び機器	4) 原子炉停止後の除熱機能	駆動用蒸気源（アキムレータ、アキムレータから主蒸気過熱し安全弁までの配管、弁）	圧縮空気供給機能	<p>相違理由</p> <p>表3-3の安全施設と重要度の特に高い安全機能を有する系統との関連性(3/13)と表3-3の安全施設と重要度の特に高い安全機能を有する系統との関連性(3/17)を比較し、相違理由を記載する。</p> <p>MS-1 1) 異常状態発生時に原子炉を緊急に停止し、残留熱を除去し、原子炉冷却材圧力バウンダリの過圧を防止し、敷地周辺公衆への過剰の放射線の影響を防止する構築物、系統及び機器</p> <p>MS-1 2) 異常状態発生時に原子炉を緊急に停止し、残留熱を除去し、原子炉冷却材圧力バウンダリの過圧を防止し、敷地周辺公衆への過剰の放射線の影響を防止する構築物、系統及び機器</p> <p>MS-1 3) 異常状態発生時に原子炉を緊急に停止し、残留熱を除去し、原子炉冷却材圧力バウンダリの過圧を防止し、敷地周辺公衆への過剰の放射線の影響を防止する構築物、系統及び機器</p> <p>MS-1 4) 異常状態発生時に原子炉を緊急に停止し、残留熱を除去し、原子炉冷却材圧力バウンダリの過圧を防止し、敷地周辺公衆への過剰の放射線の影響を防止する構築物、系統及び機器</p>
発電用軽水型原子炉施設の安全機能の重要度分類に関する審査指針		女川原子力発電所2号炉		重要度が特に高い安全機能 ^{※1}																																																																										
分類	定義	機能	構築物、系統又は機器																																																																											
MS-1	1) 異常状態発生時に原子炉を緊急に停止し、残留熱を除去し、原子炉冷却材圧力バウンダリの過圧を防止し、敷地周辺公衆への過剰の放射線の影響を防止する構築物、系統及び機器	4) 原子炉停止後の除熱機能	原子炉隔離時冷却系（ポンプ、サブプレッションチェンバ、タービン、サブプレッションチェンバから注水先までの配管、弁）	・原子炉停止後における除熱のための単熱除去機能 ・原子炉停止後における除熱のための原子炉が隔離された場合の注水機能																																																																										
			タービンへの蒸気供給配管、弁		直接関連系（原子炉隔離時冷却系） ポンプの復水貯蔵タンクからの汲込弁 ポンプの復水貯蔵タンクからの汲込配管、弁																																																																									
			ポンプミニマムフローラインの配管、弁																																																																											
			サブプレッションチェンバ内のストレーナ																																																																											
MS-1	2) 異常状態発生時に原子炉を緊急に停止し、残留熱を除去し、原子炉冷却材圧力バウンダリの過圧を防止し、敷地周辺公衆への過剰の放射線の影響を防止する構築物、系統及び機器	4) 原子炉停止後の除熱機能	高圧炉心スプレイス（ポンプ、サブプレッションチェンバ、タービン、サブプレッションチェンバからスプレイス先までの配管、弁、スプレイスバレーブ）	・原子炉停止後における除熱のための単熱除去機能 ・原子炉停止後における除熱のための原子炉が隔離された場合の注水機能																																																																										
			ポンプミニマムフローラインの配管、弁																																																																											
			サブプレッションチェンバ内のストレーナ																																																																											
			直接関連系（高圧炉心スプレイス系） 復水貯蔵タンク ポンプの復水貯蔵タンクからの汲込弁 ポンプの復水貯蔵タンクからの汲込配管、弁																																																																											
MS-1	3) 異常状態発生時に原子炉を緊急に停止し、残留熱を除去し、原子炉冷却材圧力バウンダリの過圧を防止し、敷地周辺公衆への過剰の放射線の影響を防止する構築物、系統及び機器	4) 原子炉停止後の除熱機能	主蒸気過熱し安全弁（手動過熱し機能）	・原子炉停止後における除熱のための単熱除去機能 ・原子炉停止後における除熱のための原子炉が隔離された場合の注水機能																																																																										
			原子炉圧力容器から主蒸気過熱し安全弁までの主蒸気配管																																																																											
MS-1	4) 異常状態発生時に原子炉を緊急に停止し、残留熱を除去し、原子炉冷却材圧力バウンダリの過圧を防止し、敷地周辺公衆への過剰の放射線の影響を防止する構築物、系統及び機器	4) 原子炉停止後の除熱機能	駆動用蒸気源（アキムレータ、アキムレータから主蒸気過熱し安全弁までの配管、弁）	圧縮空気供給機能																																																																										
			発電用軽水型原子炉施設の安全機能の重要度分類に関する審査指針		泊発電所3号炉		重要度が特に高い安全機能 ^{※1}																																																																							
分類	定義	機能	構築物、系統又は機器																																																																											
MS-1	1) 異常状態発生時に原子炉を緊急に停止し、残留熱を除去し、原子炉冷却材圧力バウンダリの過圧を防止し、敷地周辺公衆への過剰の放射線の影響を防止する構築物、系統及び機器	4) 原子炉停止後の除熱機能	残留熱を除去する系統（高圧炉心スプレイス系） ポンプの復水貯蔵タンクからの汲込弁 ポンプの復水貯蔵タンクからの汲込配管、弁	・原子炉停止後における除熱のための単熱除去機能 ・原子炉停止後における除熱のための原子炉が隔離された場合の注水機能																																																																										
			タービンへの蒸気供給配管、弁																																																																											
			ポンプミニマムフローラインの配管、弁																																																																											
			サブプレッションチェンバ内のストレーナ																																																																											
MS-1	2) 異常状態発生時に原子炉を緊急に停止し、残留熱を除去し、原子炉冷却材圧力バウンダリの過圧を防止し、敷地周辺公衆への過剰の放射線の影響を防止する構築物、系統及び機器	4) 原子炉停止後の除熱機能	高圧炉心スプレイス（ポンプ、サブプレッションチェンバ、タービン、サブプレッションチェンバからスプレイス先までの配管、弁、スプレイスバレーブ）	・原子炉停止後における除熱のための単熱除去機能 ・原子炉停止後における除熱のための原子炉が隔離された場合の注水機能																																																																										
			ポンプミニマムフローラインの配管、弁																																																																											
			サブプレッションチェンバ内のストレーナ																																																																											
			直接関連系（高圧炉心スプレイス系） 復水貯蔵タンク ポンプの復水貯蔵タンクからの汲込弁 ポンプの復水貯蔵タンクからの汲込配管、弁																																																																											
MS-1	3) 異常状態発生時に原子炉を緊急に停止し、残留熱を除去し、原子炉冷却材圧力バウンダリの過圧を防止し、敷地周辺公衆への過剰の放射線の影響を防止する構築物、系統及び機器	4) 原子炉停止後の除熱機能	主蒸気過熱し安全弁（手動過熱し機能）	・原子炉停止後における除熱のための単熱除去機能 ・原子炉停止後における除熱のための原子炉が隔離された場合の注水機能																																																																										
			原子炉圧力容器から主蒸気過熱し安全弁までの主蒸気配管																																																																											
MS-1	4) 異常状態発生時に原子炉を緊急に停止し、残留熱を除去し、原子炉冷却材圧力バウンダリの過圧を防止し、敷地周辺公衆への過剰の放射線の影響を防止する構築物、系統及び機器	4) 原子炉停止後の除熱機能	駆動用蒸気源（アキムレータ、アキムレータから主蒸気過熱し安全弁までの配管、弁）	圧縮空気供給機能																																																																										

※1 安全施設のうち重要度が特に高い安全機能に該当しない構築物、系統又は機器について、溢水影響評価上の扱いを（ ）内に整理。

赤字：設備、運用又は体制の相違 (設計方針の相違)
 青字：記載箇所又は記載内容の相違 (記載方針の相違)
 緑字：記載表現、設備名称の相違 (実質的な相違なし)

大飯発電所3/4号炉	女川原子力発電所2号炉	泊発電所3号炉	相違理由																																																																												
	<p>表3-3 安全施設と重要度の特に高い安全機能を有する系統との関連性(4/17)</p> <table border="1"> <thead> <tr> <th colspan="2">発電用軽水型原子炉施設の安全機能の重要度分類に関する審査指針</th> <th colspan="2">女川原子力発電所2号炉</th> <th>重要度が特に高い安全機能^{※1}</th> </tr> <tr> <th>分類</th> <th>定義</th> <th>機能</th> <th>構築物、系統又は機器</th> <th></th> </tr> </thead> <tbody> <tr> <td rowspan="2">MS-1</td> <td rowspan="2">4) 原子炉停止後の除熱機能</td> <td rowspan="2">残留熱を除去する系統 (残留熱除去系 (原子炉停止時冷却モード)、原子炉隔離時冷却系、高圧炉心スプレイス系 (手動送がし機能)、自動減圧系 (手動送がし機能))</td> <td>自動減圧系 (手動送がし機能)</td> <td>・原子炉停止後における除熱のための残留熱除去機能 ・原子炉停止後における除熱のための原子炉が隔離された場合の圧力送がし機能</td> </tr> <tr> <td>直接関連系 (自動減圧系 (手動送がし機能))</td> <td>駆動用蒸気源 (アキムムレータ、アキムムレータから主蒸気送がし配管、弁) 圧縮空気供給機能</td> </tr> <tr> <td rowspan="4">MS-1</td> <td rowspan="4">1) 異常状態発生時に原子炉を緊急に停止し、残留熱を除去し、原子炉冷却材圧力バウンダリの過圧を防止し、敷地周辺公衆への過量の放射線の影響を防止する構築物、系統及び機器</td> <td rowspan="4">5) 炉心冷却機能</td> <td>残留熱除去系 (低圧注水モード) (ポンプ、サブプレッションチェンバ、サブプレッションバから注水先までの配管、弁 (熱交換器バイパスライン含む)、注水ヘッド)</td> <td>・事故時の原子炉の状態に応じた炉心冷却のための原子炉内高圧時における注水機能 ・事故時の原子炉の状態に応じた炉心内低圧時における注水機能</td> </tr> <tr> <td>直接関連系 (残留熱除去系 (低圧注水モード))</td> <td>ポンプミニマムフローラインの配管、弁 (サブプレッションチェンバ内のストレートナ)</td> </tr> <tr> <td>低圧炉心スプレイス系 (ポンプ、サブプレッションチェンバ、サブプレッションチェンバからスプレイス先までの配管、弁、スプレイスバージヤ)</td> <td>・事故時の原子炉の状態に応じた炉心冷却のための原子炉内高圧時における注水機能 ・事故時の原子炉の状態に応じた炉心内低圧時における注水機能</td> </tr> <tr> <td>直接関連系 (低圧炉心スプレイス系)</td> <td>ポンプミニマムフローラインの配管、弁 (サブプレッションチェンバ内のストレートナ)</td> </tr> <tr> <td></td> <td></td> <td></td> <td>高圧炉心スプレイス系 (ポンプ、サブプレッションチェンバ、サブプレッションチェンバからスプレイス先までの配管、弁、スプレイスバージヤ)</td> <td></td> </tr> <tr> <td></td> <td></td> <td></td> <td>直接関連系 (高圧炉心スプレイス系)</td> <td>復水貯蔵タンク ポンプの復水貯蔵タンクからの戻込弁 ポンプの復水貯蔵タンクからの戻込配管、弁</td> </tr> </tbody> </table>	発電用軽水型原子炉施設の安全機能の重要度分類に関する審査指針		女川原子力発電所2号炉		重要度が特に高い安全機能 ^{※1}	分類	定義	機能	構築物、系統又は機器		MS-1	4) 原子炉停止後の除熱機能	残留熱を除去する系統 (残留熱除去系 (原子炉停止時冷却モード)、原子炉隔離時冷却系、高圧炉心スプレイス系 (手動送がし機能)、自動減圧系 (手動送がし機能))	自動減圧系 (手動送がし機能)	・原子炉停止後における除熱のための残留熱除去機能 ・原子炉停止後における除熱のための原子炉が隔離された場合の圧力送がし機能	直接関連系 (自動減圧系 (手動送がし機能))	駆動用蒸気源 (アキムムレータ、アキムムレータから主蒸気送がし配管、弁) 圧縮空気供給機能	MS-1	1) 異常状態発生時に原子炉を緊急に停止し、残留熱を除去し、原子炉冷却材圧力バウンダリの過圧を防止し、敷地周辺公衆への過量の放射線の影響を防止する構築物、系統及び機器	5) 炉心冷却機能	残留熱除去系 (低圧注水モード) (ポンプ、サブプレッションチェンバ、サブプレッションバから注水先までの配管、弁 (熱交換器バイパスライン含む)、注水ヘッド)	・事故時の原子炉の状態に応じた炉心冷却のための原子炉内高圧時における注水機能 ・事故時の原子炉の状態に応じた炉心内低圧時における注水機能	直接関連系 (残留熱除去系 (低圧注水モード))	ポンプミニマムフローラインの配管、弁 (サブプレッションチェンバ内のストレートナ)	低圧炉心スプレイス系 (ポンプ、サブプレッションチェンバ、サブプレッションチェンバからスプレイス先までの配管、弁、スプレイスバージヤ)	・事故時の原子炉の状態に応じた炉心冷却のための原子炉内高圧時における注水機能 ・事故時の原子炉の状態に応じた炉心内低圧時における注水機能	直接関連系 (低圧炉心スプレイス系)	ポンプミニマムフローラインの配管、弁 (サブプレッションチェンバ内のストレートナ)				高圧炉心スプレイス系 (ポンプ、サブプレッションチェンバ、サブプレッションチェンバからスプレイス先までの配管、弁、スプレイスバージヤ)					直接関連系 (高圧炉心スプレイス系)	復水貯蔵タンク ポンプの復水貯蔵タンクからの戻込弁 ポンプの復水貯蔵タンクからの戻込配管、弁	<p>表3-3 安全施設と重要度の特に高い安全機能を有する系統との関連性 (4/13)</p> <table border="1"> <thead> <tr> <th colspan="2">発電用軽水型原子炉施設の安全機能の重要度分類に関する審査指針</th> <th colspan="2">泊発電所3号炉</th> <th>重要度が特に高い安全機能^{※1}</th> </tr> <tr> <th>分類</th> <th>定義</th> <th>機能</th> <th>構築物、系統又は機器</th> <th></th> </tr> </thead> <tbody> <tr> <td rowspan="2">MS-1</td> <td rowspan="2">1) 異常状態発生時に原子炉を緊急に停止し、残留熱を除去し、原子炉冷却材圧力バウンダリの過圧を防止し、敷地周辺公衆への過量の放射線の影響を防止する構築物、系統及び機器</td> <td rowspan="2">4) 炉心冷却機能</td> <td>非常用炉心冷却 (低圧注水モード) (ポンプ、サブプレッションチェンバ、サブプレッションバから注水先までの配管、弁 (熱交換器バイパスライン含む)、注水ヘッド)</td> <td>・原子炉停止後における除熱のための残留熱除去機能 ・原子炉停止後における除熱のための原子炉が隔離された場合の圧力送がし機能</td> </tr> <tr> <td>直接関連系 (非常用炉心冷却 (低圧注水モード))</td> <td>駆動用蒸気源 (アキムムレータ、アキムムレータから主蒸気送がし配管、弁) 圧縮空気供給機能</td> </tr> <tr> <td rowspan="4">MS-1</td> <td rowspan="4">1) 異常状態発生時に原子炉を緊急に停止し、残留熱を除去し、原子炉冷却材圧力バウンダリの過圧を防止し、敷地周辺公衆への過量の放射線の影響を防止する構築物、系統及び機器</td> <td rowspan="4">5) 炉心冷却機能</td> <td>残留熱除去系 (低圧注水モード) (ポンプ、サブプレッションチェンバ、サブプレッションチェンバから注水先までの配管、弁 (熱交換器バイパスライン含む)、注水ヘッド)</td> <td>・事故時の原子炉の状態に応じた炉心冷却のための原子炉内高圧時における注水機能 ・事故時の原子炉の状態に応じた炉心内低圧時における注水機能</td> </tr> <tr> <td>直接関連系 (残留熱除去系 (低圧注水モード))</td> <td>ポンプミニマムフローラインの配管、弁 (サブプレッションチェンバ内のストレートナ)</td> </tr> <tr> <td>低圧炉心スプレイス系 (ポンプ、サブプレッションチェンバ、サブプレッションチェンバからスプレイス先までの配管、弁、スプレイスバージヤ)</td> <td>・事故時の原子炉の状態に応じた炉心冷却のための原子炉内高圧時における注水機能 ・事故時の原子炉の状態に応じた炉心内低圧時における注水機能</td> </tr> <tr> <td>直接関連系 (低圧炉心スプレイス系)</td> <td>ポンプミニマムフローラインの配管、弁 (サブプレッションチェンバ内のストレートナ)</td> </tr> <tr> <td></td> <td></td> <td></td> <td>高圧炉心スプレイス系 (ポンプ、サブプレッションチェンバ、サブプレッションチェンバからスプレイス先までの配管、弁、スプレイスバージヤ)</td> <td></td> </tr> <tr> <td></td> <td></td> <td></td> <td>直接関連系 (高圧炉心スプレイス系)</td> <td>復水貯蔵タンク ポンプの復水貯蔵タンクからの戻込弁 ポンプの復水貯蔵タンクからの戻込配管、弁</td> </tr> </tbody> </table>	発電用軽水型原子炉施設の安全機能の重要度分類に関する審査指針		泊発電所3号炉		重要度が特に高い安全機能 ^{※1}	分類	定義	機能	構築物、系統又は機器		MS-1	1) 異常状態発生時に原子炉を緊急に停止し、残留熱を除去し、原子炉冷却材圧力バウンダリの過圧を防止し、敷地周辺公衆への過量の放射線の影響を防止する構築物、系統及び機器	4) 炉心冷却機能	非常用炉心冷却 (低圧注水モード) (ポンプ、サブプレッションチェンバ、サブプレッションバから注水先までの配管、弁 (熱交換器バイパスライン含む)、注水ヘッド)	・原子炉停止後における除熱のための残留熱除去機能 ・原子炉停止後における除熱のための原子炉が隔離された場合の圧力送がし機能	直接関連系 (非常用炉心冷却 (低圧注水モード))	駆動用蒸気源 (アキムムレータ、アキムムレータから主蒸気送がし配管、弁) 圧縮空気供給機能	MS-1	1) 異常状態発生時に原子炉を緊急に停止し、残留熱を除去し、原子炉冷却材圧力バウンダリの過圧を防止し、敷地周辺公衆への過量の放射線の影響を防止する構築物、系統及び機器	5) 炉心冷却機能	残留熱除去系 (低圧注水モード) (ポンプ、サブプレッションチェンバ、サブプレッションチェンバから注水先までの配管、弁 (熱交換器バイパスライン含む)、注水ヘッド)	・事故時の原子炉の状態に応じた炉心冷却のための原子炉内高圧時における注水機能 ・事故時の原子炉の状態に応じた炉心内低圧時における注水機能	直接関連系 (残留熱除去系 (低圧注水モード))	ポンプミニマムフローラインの配管、弁 (サブプレッションチェンバ内のストレートナ)	低圧炉心スプレイス系 (ポンプ、サブプレッションチェンバ、サブプレッションチェンバからスプレイス先までの配管、弁、スプレイスバージヤ)	・事故時の原子炉の状態に応じた炉心冷却のための原子炉内高圧時における注水機能 ・事故時の原子炉の状態に応じた炉心内低圧時における注水機能	直接関連系 (低圧炉心スプレイス系)	ポンプミニマムフローラインの配管、弁 (サブプレッションチェンバ内のストレートナ)				高圧炉心スプレイス系 (ポンプ、サブプレッションチェンバ、サブプレッションチェンバからスプレイス先までの配管、弁、スプレイスバージヤ)					直接関連系 (高圧炉心スプレイス系)	復水貯蔵タンク ポンプの復水貯蔵タンクからの戻込弁 ポンプの復水貯蔵タンクからの戻込配管、弁	<p>相違理由</p> <p>事故時の原子炉の状態に応じた炉心冷却のための原子炉内低圧時における注水機能</p> <p>(放射性物質の閉じ込め機能、設備の破損に起因する注水機能)として、右設備は設計段階であったため、設計による影響を受け得る。</p> <p>原子炉冷却材圧力バウンダリを構成する配管の破損</p> <p>格納容器の付帯機能</p> <p>格納容器内又は放射性物質が格納容器内から漏れ出した場合の影響を低減する設備</p> <p>(放射性物質の閉じ込め機能、設備の破損に起因する注水機能)として、右設備は設計段階であったため、設計による影響を受け得る。</p>
発電用軽水型原子炉施設の安全機能の重要度分類に関する審査指針		女川原子力発電所2号炉		重要度が特に高い安全機能 ^{※1}																																																																											
分類	定義	機能	構築物、系統又は機器																																																																												
MS-1	4) 原子炉停止後の除熱機能	残留熱を除去する系統 (残留熱除去系 (原子炉停止時冷却モード)、原子炉隔離時冷却系、高圧炉心スプレイス系 (手動送がし機能)、自動減圧系 (手動送がし機能))	自動減圧系 (手動送がし機能)	・原子炉停止後における除熱のための残留熱除去機能 ・原子炉停止後における除熱のための原子炉が隔離された場合の圧力送がし機能																																																																											
			直接関連系 (自動減圧系 (手動送がし機能))	駆動用蒸気源 (アキムムレータ、アキムムレータから主蒸気送がし配管、弁) 圧縮空気供給機能																																																																											
MS-1	1) 異常状態発生時に原子炉を緊急に停止し、残留熱を除去し、原子炉冷却材圧力バウンダリの過圧を防止し、敷地周辺公衆への過量の放射線の影響を防止する構築物、系統及び機器	5) 炉心冷却機能	残留熱除去系 (低圧注水モード) (ポンプ、サブプレッションチェンバ、サブプレッションバから注水先までの配管、弁 (熱交換器バイパスライン含む)、注水ヘッド)	・事故時の原子炉の状態に応じた炉心冷却のための原子炉内高圧時における注水機能 ・事故時の原子炉の状態に応じた炉心内低圧時における注水機能																																																																											
			直接関連系 (残留熱除去系 (低圧注水モード))	ポンプミニマムフローラインの配管、弁 (サブプレッションチェンバ内のストレートナ)																																																																											
			低圧炉心スプレイス系 (ポンプ、サブプレッションチェンバ、サブプレッションチェンバからスプレイス先までの配管、弁、スプレイスバージヤ)	・事故時の原子炉の状態に応じた炉心冷却のための原子炉内高圧時における注水機能 ・事故時の原子炉の状態に応じた炉心内低圧時における注水機能																																																																											
			直接関連系 (低圧炉心スプレイス系)	ポンプミニマムフローラインの配管、弁 (サブプレッションチェンバ内のストレートナ)																																																																											
			高圧炉心スプレイス系 (ポンプ、サブプレッションチェンバ、サブプレッションチェンバからスプレイス先までの配管、弁、スプレイスバージヤ)																																																																												
			直接関連系 (高圧炉心スプレイス系)	復水貯蔵タンク ポンプの復水貯蔵タンクからの戻込弁 ポンプの復水貯蔵タンクからの戻込配管、弁																																																																											
発電用軽水型原子炉施設の安全機能の重要度分類に関する審査指針		泊発電所3号炉		重要度が特に高い安全機能 ^{※1}																																																																											
分類	定義	機能	構築物、系統又は機器																																																																												
MS-1	1) 異常状態発生時に原子炉を緊急に停止し、残留熱を除去し、原子炉冷却材圧力バウンダリの過圧を防止し、敷地周辺公衆への過量の放射線の影響を防止する構築物、系統及び機器	4) 炉心冷却機能	非常用炉心冷却 (低圧注水モード) (ポンプ、サブプレッションチェンバ、サブプレッションバから注水先までの配管、弁 (熱交換器バイパスライン含む)、注水ヘッド)	・原子炉停止後における除熱のための残留熱除去機能 ・原子炉停止後における除熱のための原子炉が隔離された場合の圧力送がし機能																																																																											
			直接関連系 (非常用炉心冷却 (低圧注水モード))	駆動用蒸気源 (アキムムレータ、アキムムレータから主蒸気送がし配管、弁) 圧縮空気供給機能																																																																											
MS-1	1) 異常状態発生時に原子炉を緊急に停止し、残留熱を除去し、原子炉冷却材圧力バウンダリの過圧を防止し、敷地周辺公衆への過量の放射線の影響を防止する構築物、系統及び機器	5) 炉心冷却機能	残留熱除去系 (低圧注水モード) (ポンプ、サブプレッションチェンバ、サブプレッションチェンバから注水先までの配管、弁 (熱交換器バイパスライン含む)、注水ヘッド)	・事故時の原子炉の状態に応じた炉心冷却のための原子炉内高圧時における注水機能 ・事故時の原子炉の状態に応じた炉心内低圧時における注水機能																																																																											
			直接関連系 (残留熱除去系 (低圧注水モード))	ポンプミニマムフローラインの配管、弁 (サブプレッションチェンバ内のストレートナ)																																																																											
			低圧炉心スプレイス系 (ポンプ、サブプレッションチェンバ、サブプレッションチェンバからスプレイス先までの配管、弁、スプレイスバージヤ)	・事故時の原子炉の状態に応じた炉心冷却のための原子炉内高圧時における注水機能 ・事故時の原子炉の状態に応じた炉心内低圧時における注水機能																																																																											
			直接関連系 (低圧炉心スプレイス系)	ポンプミニマムフローラインの配管、弁 (サブプレッションチェンバ内のストレートナ)																																																																											
			高圧炉心スプレイス系 (ポンプ、サブプレッションチェンバ、サブプレッションチェンバからスプレイス先までの配管、弁、スプレイスバージヤ)																																																																												
			直接関連系 (高圧炉心スプレイス系)	復水貯蔵タンク ポンプの復水貯蔵タンクからの戻込弁 ポンプの復水貯蔵タンクからの戻込配管、弁																																																																											

※1 安全施設のうち重要度が特に高い安全機能に該当しない構築物、系統又は機器について、炉水影響評価上の扱いを()内に整理。

赤字：設備、運用又は体制の相違（設計方針の相違）
 青字：記載箇所又は記載内容の相違（記載方針の相違）
 緑字：記載表現、設備名称の相違（実質的な相違なし）

第9条 溢水による損傷の防止等（別添資料1）

大飯発電所3/4号炉	女川原子力発電所2号炉	泊発電所3号炉	相違理由																																																																														
	<p>表3-3 安全施設と重要度の特に高い安全機能を有する系統との関連性(5/17)</p> <table border="1"> <thead> <tr> <th colspan="3">発電用軽水型原子炉施設の安全機能の重要度分類に関する審査方針</th> <th colspan="2">女川原子力発電所2号炉</th> <th rowspan="2">重要度が特に高い安全機能^{※1}</th> </tr> <tr> <th>分類</th> <th>定義</th> <th>機能</th> <th>構築物、系統又は機器</th> <th>構築物、系統又は機器</th> </tr> </thead> <tbody> <tr> <td rowspan="3">※1</td> <td rowspan="3">1) 異常状態発生時に原子炉を緊急に停止し、残留熱を除去し、原子炉冷却材圧力パウンダリの過圧を防止し、敷地周辺公表への過度の放射線の影響を防止する構築物、系統及び機器</td> <td rowspan="3">5) 炉心冷却機能</td> <td rowspan="3">非常用炉心冷却系（低圧炉心スプレイス系、低圧注水系、高圧炉心スプレイス系、自動減圧系）</td> <td>自動減圧系（主蒸気過熱し安全弁）</td> <td>・事故時の原子炉の状態に応じた炉心冷却のための原子炉内高圧時における注水機能 ・事故時の原子炉の状態に応じた炉心冷却のための原子炉内高圧時における減圧系を作動させる機能</td> </tr> <tr> <td>直接関連系（自動減圧系（主蒸気過熱し安全弁））</td> <td>原子炉圧力容器から主蒸気過熱し安全弁までの主蒸気配管</td> </tr> <tr> <td>駆動用蒸気源（アキムレータ、アキムレータから主蒸気過熱し安全弁までの配管、※）</td> <td>圧縮空気供給機能</td> </tr> <tr> <td rowspan="6">6) 放射性物質の閉じ込め機能、放射線の遮へい及び放出低減機能</td> <td rowspan="6"></td> <td rowspan="6">4) 放射性物質の閉じ込め機能、放射線の遮へい及び放出低減機能</td> <td>原子炉格納容器（格納容器本体、貫通部、所長用エアロック、機器搬出入用ハッチ）</td> <td>（真空破潰弁及び原子炉格納容器排気隔離弁については、放射線物質の閉じ込め機能、放射線の遮蔽及び放出低減機能として考慮、それ以外は静的機器であるため、溢水による影響を受けない）</td> </tr> <tr> <td>直接関連系（原子炉格納容器）</td> <td>ベント管 スプレイス管 真空破潰弁 主蒸気過熱し安全弁排気管のクエンチヤ</td> </tr> <tr> <td>原子炉格納容器（原子炉格納容器）</td> <td>原子炉格納容器（原子炉格納容器）</td> </tr> <tr> <td>直接関連系（原子炉格納容器）</td> <td>原子炉格納容器排気隔離弁 原子炉格納容器排気隔離弁（原子炉格納容器）</td> </tr> <tr> <td>原子炉格納容器排気隔離弁及び原子炉格納容器排気隔離弁</td> <td>原子炉格納容器排気隔離弁及び原子炉格納容器排気隔離弁</td> </tr> <tr> <td>直接関連系（原子炉格納容器排気隔離弁及び原子炉格納容器排気隔離弁）</td> <td>主蒸気過熱し安全弁排気管（アキムレータ、アキムレータから主蒸気過熱し安全弁までの配管、※）</td> </tr> <tr> <td>主蒸気流量制御器</td> <td></td> <td>（放射性物質の閉じ込め機能、放射線の遮蔽及び放出低減機能として、左記機器は静的機器であるため、溢水による影響を受けない）</td> </tr> </tbody> </table>	発電用軽水型原子炉施設の安全機能の重要度分類に関する審査方針			女川原子力発電所2号炉		重要度が特に高い安全機能 ^{※1}	分類	定義	機能	構築物、系統又は機器	構築物、系統又は機器	※1	1) 異常状態発生時に原子炉を緊急に停止し、残留熱を除去し、原子炉冷却材圧力パウンダリの過圧を防止し、敷地周辺公表への過度の放射線の影響を防止する構築物、系統及び機器	5) 炉心冷却機能	非常用炉心冷却系（低圧炉心スプレイス系、低圧注水系、高圧炉心スプレイス系、自動減圧系）	自動減圧系（主蒸気過熱し安全弁）	・事故時の原子炉の状態に応じた炉心冷却のための原子炉内高圧時における注水機能 ・事故時の原子炉の状態に応じた炉心冷却のための原子炉内高圧時における減圧系を作動させる機能	直接関連系（自動減圧系（主蒸気過熱し安全弁））	原子炉圧力容器から主蒸気過熱し安全弁までの主蒸気配管	駆動用蒸気源（アキムレータ、アキムレータから主蒸気過熱し安全弁までの配管、※）	圧縮空気供給機能	6) 放射性物質の閉じ込め機能、放射線の遮へい及び放出低減機能		4) 放射性物質の閉じ込め機能、放射線の遮へい及び放出低減機能	原子炉格納容器（格納容器本体、貫通部、所長用エアロック、機器搬出入用ハッチ）	（真空破潰弁及び原子炉格納容器排気隔離弁については、放射線物質の閉じ込め機能、放射線の遮蔽及び放出低減機能として考慮、それ以外は静的機器であるため、溢水による影響を受けない）	直接関連系（原子炉格納容器）	ベント管 スプレイス管 真空破潰弁 主蒸気過熱し安全弁排気管のクエンチヤ	原子炉格納容器（原子炉格納容器）	原子炉格納容器（原子炉格納容器）	直接関連系（原子炉格納容器）	原子炉格納容器排気隔離弁 原子炉格納容器排気隔離弁（原子炉格納容器）	原子炉格納容器排気隔離弁及び原子炉格納容器排気隔離弁	原子炉格納容器排気隔離弁及び原子炉格納容器排気隔離弁	直接関連系（原子炉格納容器排気隔離弁及び原子炉格納容器排気隔離弁）	主蒸気過熱し安全弁排気管（アキムレータ、アキムレータから主蒸気過熱し安全弁までの配管、※）	主蒸気流量制御器		（放射性物質の閉じ込め機能、放射線の遮蔽及び放出低減機能として、左記機器は静的機器であるため、溢水による影響を受けない）	<p>表3-3 安全施設と重要度の特に高い安全機能を有する系統との関連性 (5/13)</p> <table border="1"> <thead> <tr> <th colspan="4">発電用軽水型原子炉施設の安全機能の重要度分類に関する審査方針</th> <th colspan="2">泊発電所3号炉</th> <th rowspan="2">重要度が特に高い安全機能^{※1}</th> </tr> <tr> <th>分類</th> <th>定義</th> <th>機能</th> <th>構築物、系統又は機器</th> <th>構築物、系統又は機器</th> </tr> </thead> <tbody> <tr> <td rowspan="2">MS-1</td> <td rowspan="2">2) 安全上必要なその他の系統及び機器</td> <td rowspan="2">2) 安全上必要なその他の系統及び機器</td> <td>1) 工学的安全施設及び原子炉停止系への作動信号の発生機能</td> <td>原子炉停止系 ・原子炉トリップの安全保護回路 工学的安全施設 ・非常用炉心冷却系（低圧炉心スプレイス系） ・格納容器排気隔離弁（高圧炉心スプレイス系） ・主蒸気過熱し安全弁排気管 ・格納容器排気隔離弁</td> <td>原子炉停止系に対する作動信号（保用として作動させるものを除く）の発生機能 工学的安全施設に分類される機器若しくは系統に対する作動信号の発生機能</td> </tr> <tr> <td>2) 安全上必要なその他の系統及び機器</td> <td>非常用炉心冷却系 ・データバス機能 ・保護機能 ・格納容器排気隔離弁（高圧炉心スプレイス系） 直接関連系（原子炉格納容器） ・排気管 ・排気管 ・排気管 ・排気管 ・排気管 ・排気管</td> <td>・非常用炉心冷却系機能 ・非常用炉心冷却系から非常用の負荷に対し電力を供給する機能</td> </tr> <tr> <td rowspan="2">MS-1</td> <td rowspan="2">2) 安全上必要なその他の系統及び機器</td> <td rowspan="2">2) 安全上必要なその他の系統及び機器</td> <td>非常用炉心冷却系（原子炉格納容器排気隔離弁及びその遮へい、換気設備） ・原子炉格納容器排気隔離弁 ・原子炉格納容器排気隔離弁</td> <td>非常用炉心冷却系（原子炉格納容器排気隔離弁及びその遮へい、換気設備） ・原子炉格納容器排気隔離弁 ・原子炉格納容器排気隔離弁</td> <td>（安全上特に重要な機器として、中央制御室及び中央制御室の溢水影響評価上の溢水影響評価上の設定し、格納容器排気隔離弁等は対象設備として、中央制御室へは静的機器であるため、溢水による影響を受けない）</td> </tr> <tr> <td>中央制御室（中央制御室）</td> <td>中央制御室（中央制御室）</td> <td>（安全上特に重要な機器として、中央制御室及び中央制御室の溢水影響評価上の溢水影響評価上の設定し、格納容器排気隔離弁等は対象設備として、中央制御室へは静的機器であるため、溢水による影響を受けない）</td> </tr> <tr> <td rowspan="2">MS-1</td> <td rowspan="2">2) 安全上必要なその他の系統及び機器</td> <td rowspan="2">2) 安全上必要なその他の系統及び機器</td> <td>中央制御室（中央制御室）</td> <td>中央制御室（中央制御室）</td> <td>（安全上特に重要な機器として、中央制御室及び中央制御室の溢水影響評価上の溢水影響評価上の設定し、格納容器排気隔離弁等は対象設備として、中央制御室へは静的機器であるため、溢水による影響を受けない）</td> </tr> <tr> <td>中央制御室（中央制御室）</td> <td>中央制御室（中央制御室）</td> <td>（安全上特に重要な機器として、中央制御室及び中央制御室の溢水影響評価上の溢水影響評価上の設定し、格納容器排気隔離弁等は対象設備として、中央制御室へは静的機器であるため、溢水による影響を受けない）</td> </tr> </tbody> </table>	発電用軽水型原子炉施設の安全機能の重要度分類に関する審査方針				泊発電所3号炉		重要度が特に高い安全機能 ^{※1}	分類	定義	機能	構築物、系統又は機器	構築物、系統又は機器	MS-1	2) 安全上必要なその他の系統及び機器	2) 安全上必要なその他の系統及び機器	1) 工学的安全施設及び原子炉停止系への作動信号の発生機能	原子炉停止系 ・原子炉トリップの安全保護回路 工学的安全施設 ・非常用炉心冷却系（低圧炉心スプレイス系） ・格納容器排気隔離弁（高圧炉心スプレイス系） ・主蒸気過熱し安全弁排気管 ・格納容器排気隔離弁	原子炉停止系に対する作動信号（保用として作動させるものを除く）の発生機能 工学的安全施設に分類される機器若しくは系統に対する作動信号の発生機能	2) 安全上必要なその他の系統及び機器	非常用炉心冷却系 ・データバス機能 ・保護機能 ・格納容器排気隔離弁（高圧炉心スプレイス系） 直接関連系（原子炉格納容器） ・排気管 ・排気管 ・排気管 ・排気管 ・排気管 ・排気管	・非常用炉心冷却系機能 ・非常用炉心冷却系から非常用の負荷に対し電力を供給する機能	MS-1	2) 安全上必要なその他の系統及び機器	2) 安全上必要なその他の系統及び機器	非常用炉心冷却系（原子炉格納容器排気隔離弁及びその遮へい、換気設備） ・原子炉格納容器排気隔離弁 ・原子炉格納容器排気隔離弁	非常用炉心冷却系（原子炉格納容器排気隔離弁及びその遮へい、換気設備） ・原子炉格納容器排気隔離弁 ・原子炉格納容器排気隔離弁	（安全上特に重要な機器として、中央制御室及び中央制御室の溢水影響評価上の溢水影響評価上の設定し、格納容器排気隔離弁等は対象設備として、中央制御室へは静的機器であるため、溢水による影響を受けない）	中央制御室（中央制御室）	中央制御室（中央制御室）	（安全上特に重要な機器として、中央制御室及び中央制御室の溢水影響評価上の溢水影響評価上の設定し、格納容器排気隔離弁等は対象設備として、中央制御室へは静的機器であるため、溢水による影響を受けない）	MS-1	2) 安全上必要なその他の系統及び機器	2) 安全上必要なその他の系統及び機器	中央制御室（中央制御室）	中央制御室（中央制御室）	（安全上特に重要な機器として、中央制御室及び中央制御室の溢水影響評価上の溢水影響評価上の設定し、格納容器排気隔離弁等は対象設備として、中央制御室へは静的機器であるため、溢水による影響を受けない）	中央制御室（中央制御室）	中央制御室（中央制御室）	（安全上特に重要な機器として、中央制御室及び中央制御室の溢水影響評価上の溢水影響評価上の設定し、格納容器排気隔離弁等は対象設備として、中央制御室へは静的機器であるため、溢水による影響を受けない）	<p>相違理由</p>
発電用軽水型原子炉施設の安全機能の重要度分類に関する審査方針			女川原子力発電所2号炉		重要度が特に高い安全機能 ^{※1}																																																																												
分類	定義	機能	構築物、系統又は機器	構築物、系統又は機器																																																																													
※1	1) 異常状態発生時に原子炉を緊急に停止し、残留熱を除去し、原子炉冷却材圧力パウンダリの過圧を防止し、敷地周辺公表への過度の放射線の影響を防止する構築物、系統及び機器	5) 炉心冷却機能	非常用炉心冷却系（低圧炉心スプレイス系、低圧注水系、高圧炉心スプレイス系、自動減圧系）	自動減圧系（主蒸気過熱し安全弁）	・事故時の原子炉の状態に応じた炉心冷却のための原子炉内高圧時における注水機能 ・事故時の原子炉の状態に応じた炉心冷却のための原子炉内高圧時における減圧系を作動させる機能																																																																												
				直接関連系（自動減圧系（主蒸気過熱し安全弁））	原子炉圧力容器から主蒸気過熱し安全弁までの主蒸気配管																																																																												
				駆動用蒸気源（アキムレータ、アキムレータから主蒸気過熱し安全弁までの配管、※）	圧縮空気供給機能																																																																												
6) 放射性物質の閉じ込め機能、放射線の遮へい及び放出低減機能		4) 放射性物質の閉じ込め機能、放射線の遮へい及び放出低減機能	原子炉格納容器（格納容器本体、貫通部、所長用エアロック、機器搬出入用ハッチ）	（真空破潰弁及び原子炉格納容器排気隔離弁については、放射線物質の閉じ込め機能、放射線の遮蔽及び放出低減機能として考慮、それ以外は静的機器であるため、溢水による影響を受けない）																																																																													
			直接関連系（原子炉格納容器）	ベント管 スプレイス管 真空破潰弁 主蒸気過熱し安全弁排気管のクエンチヤ																																																																													
			原子炉格納容器（原子炉格納容器）	原子炉格納容器（原子炉格納容器）																																																																													
			直接関連系（原子炉格納容器）	原子炉格納容器排気隔離弁 原子炉格納容器排気隔離弁（原子炉格納容器）																																																																													
			原子炉格納容器排気隔離弁及び原子炉格納容器排気隔離弁	原子炉格納容器排気隔離弁及び原子炉格納容器排気隔離弁																																																																													
			直接関連系（原子炉格納容器排気隔離弁及び原子炉格納容器排気隔離弁）	主蒸気過熱し安全弁排気管（アキムレータ、アキムレータから主蒸気過熱し安全弁までの配管、※）																																																																													
主蒸気流量制御器		（放射性物質の閉じ込め機能、放射線の遮蔽及び放出低減機能として、左記機器は静的機器であるため、溢水による影響を受けない）																																																																															
発電用軽水型原子炉施設の安全機能の重要度分類に関する審査方針				泊発電所3号炉		重要度が特に高い安全機能 ^{※1}																																																																											
分類	定義	機能	構築物、系統又は機器	構築物、系統又は機器																																																																													
MS-1	2) 安全上必要なその他の系統及び機器	2) 安全上必要なその他の系統及び機器	1) 工学的安全施設及び原子炉停止系への作動信号の発生機能	原子炉停止系 ・原子炉トリップの安全保護回路 工学的安全施設 ・非常用炉心冷却系（低圧炉心スプレイス系） ・格納容器排気隔離弁（高圧炉心スプレイス系） ・主蒸気過熱し安全弁排気管 ・格納容器排気隔離弁	原子炉停止系に対する作動信号（保用として作動させるものを除く）の発生機能 工学的安全施設に分類される機器若しくは系統に対する作動信号の発生機能																																																																												
			2) 安全上必要なその他の系統及び機器	非常用炉心冷却系 ・データバス機能 ・保護機能 ・格納容器排気隔離弁（高圧炉心スプレイス系） 直接関連系（原子炉格納容器） ・排気管 ・排気管 ・排気管 ・排気管 ・排気管 ・排気管	・非常用炉心冷却系機能 ・非常用炉心冷却系から非常用の負荷に対し電力を供給する機能																																																																												
MS-1	2) 安全上必要なその他の系統及び機器	2) 安全上必要なその他の系統及び機器	非常用炉心冷却系（原子炉格納容器排気隔離弁及びその遮へい、換気設備） ・原子炉格納容器排気隔離弁 ・原子炉格納容器排気隔離弁	非常用炉心冷却系（原子炉格納容器排気隔離弁及びその遮へい、換気設備） ・原子炉格納容器排気隔離弁 ・原子炉格納容器排気隔離弁	（安全上特に重要な機器として、中央制御室及び中央制御室の溢水影響評価上の溢水影響評価上の設定し、格納容器排気隔離弁等は対象設備として、中央制御室へは静的機器であるため、溢水による影響を受けない）																																																																												
			中央制御室（中央制御室）	中央制御室（中央制御室）	（安全上特に重要な機器として、中央制御室及び中央制御室の溢水影響評価上の溢水影響評価上の設定し、格納容器排気隔離弁等は対象設備として、中央制御室へは静的機器であるため、溢水による影響を受けない）																																																																												
MS-1	2) 安全上必要なその他の系統及び機器	2) 安全上必要なその他の系統及び機器	中央制御室（中央制御室）	中央制御室（中央制御室）	（安全上特に重要な機器として、中央制御室及び中央制御室の溢水影響評価上の溢水影響評価上の設定し、格納容器排気隔離弁等は対象設備として、中央制御室へは静的機器であるため、溢水による影響を受けない）																																																																												
			中央制御室（中央制御室）	中央制御室（中央制御室）	（安全上特に重要な機器として、中央制御室及び中央制御室の溢水影響評価上の溢水影響評価上の設定し、格納容器排気隔離弁等は対象設備として、中央制御室へは静的機器であるため、溢水による影響を受けない）																																																																												

※1 安全施設のうち重要度が特に高い安全機能に該当しない構築物、系統又は機器については、溢水影響評価上の扱いを（ ）内に整理。

赤字：設備、運用又は体制の相違（設計方針の相違）
 青字：記載箇所又は記載内容の相違（記載方針の相違）
 緑字：記載表現、設備名称の相違（実質的な相違なし）

大飯発電所3/4号炉	女川原子力発電所2号炉	泊発電所3号炉	相違理由																																																																								
	<p>表3-3 安全施設と重要度の特に高い安全機能を有する系統との関連性(6/17)</p> <table border="1"> <thead> <tr> <th colspan="3">発電用軽水型原子炉施設の安全機能の重要度分類に関する審査方針</th> <th colspan="2">女川原子力発電所2号炉</th> <th rowspan="2">重要度が特に高い安全機能*</th> </tr> <tr> <th>分類</th> <th>定義</th> <th>機能</th> <th>構築物、系統又は機器</th> <th>構築物、系統又は機器</th> </tr> </thead> <tbody> <tr> <td rowspan="2">MS-1</td> <td rowspan="2">1) 異常状態発生時に原子炉を緊急に停止し、残留熱を除去し、原子炉冷却材圧力バウンダリの過圧を防止し、敷地周辺公衆への過度の放射線の影響を防止する構築物、系統及び機器</td> <td rowspan="2">6) 放射性物質の閉じ込め機能、放射線の遮へい及び放出低減機能</td> <td rowspan="2">原子炉格納容器、原子炉格納容器隔離弁、原子炉格納容器スプレッド冷却系、原子炉格納容器隔離弁、非常用再循環ガス処理系、可燃性ガス濃度制御系</td> <td>残留熱除去系（格納容器スプレッド冷却モード）（ポンプ、熱交換器、サブプレッジョンチェンバ、サブプレッジョンチェンバからスプレッド先（ドライウェル及びサブプレッジョンチェンバ）までの配管、弁、スプレッド管（ドライウェル及びサブプレッジョンチェンバ））</td> <td>格納容器の冷却機能</td> </tr> <tr> <td>直接関連系（残留熱除去系（格納容器スプレッド冷却モード））</td> <td>非常用内蔵ポンプ（ボンプミニマムフローライン）の配管、弁</td> <td>格納容器内又は放射線物質が格納容器内から漏れ出した場所の空気中の放射性物質の濃度低減機能</td> </tr> <tr> <td></td> <td rowspan="2">2) 安全上必要なその他の機能、系統及び機器</td> <td rowspan="2"></td> <td>可溶性ガス濃度制御系（再結合装置、格納容器から再結合装置までの配管、弁、再結合装置から格納容器までの配管、弁）</td> <td>格納容器内の可燃性ガス制御機能</td> </tr> <tr> <td></td> <td>直接関連系（可溶性ガス濃度制御系）</td> <td>残留熱除去系（再結合装置への冷却水供給をつかさどる部分）</td> <td>放射線物質の閉じ込め機能、放射線の遮蔽及び放出低減機能として、左記機器は静的機器であるため、破損による影響を受けにくい。</td> </tr> <tr> <td></td> <td rowspan="2">2) 安全上必要なその他の機能、系統及び機器</td> <td rowspan="2">1) 工学的安全施設及び原子炉停止系への作用信号の発生機能</td> <td>原子炉保護系への作用信号の発生機構・原子炉保護系の安全保護回路</td> <td>原子炉停止系に対する作用信号（常用系として作用させるものを除く）の発生機能</td> <td rowspan="2">工学的安全施設に分類される機器若しくは系統に対する作用信号の発生機能</td> </tr> <tr> <td></td> <td>工学的安全施設への作用信号の発生機構・非常用炉心冷却系作用の安全保護回路・主蒸気隔離の安全保護回路・原子炉格納容器隔離の安全保護回路・非常用ガス処理系作用の安全保護回路</td> <td></td> </tr> </tbody> </table>	発電用軽水型原子炉施設の安全機能の重要度分類に関する審査方針			女川原子力発電所2号炉		重要度が特に高い安全機能*	分類	定義	機能	構築物、系統又は機器	構築物、系統又は機器	MS-1	1) 異常状態発生時に原子炉を緊急に停止し、残留熱を除去し、原子炉冷却材圧力バウンダリの過圧を防止し、敷地周辺公衆への過度の放射線の影響を防止する構築物、系統及び機器	6) 放射性物質の閉じ込め機能、放射線の遮へい及び放出低減機能	原子炉格納容器、原子炉格納容器隔離弁、原子炉格納容器スプレッド冷却系、原子炉格納容器隔離弁、非常用再循環ガス処理系、可燃性ガス濃度制御系	残留熱除去系（格納容器スプレッド冷却モード）（ポンプ、熱交換器、サブプレッジョンチェンバ、サブプレッジョンチェンバからスプレッド先（ドライウェル及びサブプレッジョンチェンバ）までの配管、弁、スプレッド管（ドライウェル及びサブプレッジョンチェンバ））	格納容器の冷却機能	直接関連系（残留熱除去系（格納容器スプレッド冷却モード））	非常用内蔵ポンプ（ボンプミニマムフローライン）の配管、弁	格納容器内又は放射線物質が格納容器内から漏れ出した場所の空気中の放射性物質の濃度低減機能		2) 安全上必要なその他の機能、系統及び機器		可溶性ガス濃度制御系（再結合装置、格納容器から再結合装置までの配管、弁、再結合装置から格納容器までの配管、弁）	格納容器内の可燃性ガス制御機能		直接関連系（可溶性ガス濃度制御系）	残留熱除去系（再結合装置への冷却水供給をつかさどる部分）	放射線物質の閉じ込め機能、放射線の遮蔽及び放出低減機能として、左記機器は静的機器であるため、破損による影響を受けにくい。		2) 安全上必要なその他の機能、系統及び機器	1) 工学的安全施設及び原子炉停止系への作用信号の発生機能	原子炉保護系への作用信号の発生機構・原子炉保護系の安全保護回路	原子炉停止系に対する作用信号（常用系として作用させるものを除く）の発生機能	工学的安全施設に分類される機器若しくは系統に対する作用信号の発生機能		工学的安全施設への作用信号の発生機構・非常用炉心冷却系作用の安全保護回路・主蒸気隔離の安全保護回路・原子炉格納容器隔離の安全保護回路・非常用ガス処理系作用の安全保護回路		<p>表3-3 安全施設と重要度の特に高い安全機能を有する系統との関連性 (6/13)</p> <table border="1"> <thead> <tr> <th colspan="4">発電用軽水型原子炉施設の安全機能の重要度分類に関する審査方針</th> <th colspan="2">泊発電所3号炉</th> <th rowspan="2">重要度が特に高い安全機能*</th> </tr> <tr> <th>分類</th> <th>定義</th> <th>機能</th> <th>構築物、系統又は機器</th> <th>構築物、系統又は機器</th> </tr> </thead> <tbody> <tr> <td rowspan="2">MS-1</td> <td rowspan="2">2) 安全上必要なその他の機能、系統及び機器</td> <td rowspan="2">2) 安全上特に重要な関連機能</td> <td>非常用内蔵ポンプ、冷却材及びその遮へい、換気設備、原子炉格納容器隔離弁、原子炉格納容器隔離弁</td> <td>原子炉保護系機器大規模 ・原子炉格納容器スプレッドポンプ出口ストレーナ ・原子炉格納容器スプレッドポンプ出口ストレーナ（格納容器スプレッドポンプ出口ストレーナ） ・原子炉格納容器スプレッドポンプ出口ストレーナ ・原子炉格納容器スプレッドポンプ出口ストレーナ ・原子炉格納容器スプレッドポンプ出口ストレーナ ・圧力制御弁（MS-1関連機器）の破損防止ラインの機能</td> <td>冷却材の閉じ込め機能</td> </tr> <tr> <td>高圧設備（原子炉格納容器隔離弁）</td> <td>高圧設備（原子炉格納容器隔離弁）</td> <td>高圧設備（原子炉格納容器隔離弁）</td> <td>冷却材の閉じ込め機能 ・冷却材の閉じ込め機能を利用した部分 ・冷却材の閉じ込め機能を利用した部分</td> </tr> <tr> <td></td> <td rowspan="2">1) その他又は故障により発生する事象による破損の著しい損傷又は燃料の大量の破損を直ちに引き起こすおそれはないが、冷却材への過度の放射線物質の放出のおそれはないもの（除く）</td> <td rowspan="2">1) 原子炉冷却材を内蔵する機能並びに、原子炉冷却材の圧力バウンダリから漏れ外されてくる冷却材の回収・浄化等の機能</td> <td>化学体積制御設備の抽出・浄化ライン</td> <td>化学体積制御設備（注：冷却材の抽出・浄化ライン）</td> <td rowspan="2">冷却材の閉じ込め機能 ・冷却材の閉じ込め機能 ・冷却材の閉じ込め機能 ・冷却材の閉じ込め機能 ・冷却材の閉じ込め機能 ・冷却材の閉じ込め機能 ・冷却材の閉じ込め機能 ・冷却材の閉じ込め機能 ・冷却材の閉じ込め機能 ・冷却材の閉じ込め機能</td> <td rowspan="2">冷却材の閉じ込め機能 ・冷却材の閉じ込め機能 ・冷却材の閉じ込め機能 ・冷却材の閉じ込め機能 ・冷却材の閉じ込め機能 ・冷却材の閉じ込め機能 ・冷却材の閉じ込め機能 ・冷却材の閉じ込め機能 ・冷却材の閉じ込め機能</td> </tr> <tr> <td></td> <td>冷却材の閉じ込め機能</td> <td>冷却材の閉じ込め機能</td> <td>冷却材の閉じ込め機能</td> <td>冷却材の閉じ込め機能</td> </tr> </tbody> </table>	発電用軽水型原子炉施設の安全機能の重要度分類に関する審査方針				泊発電所3号炉		重要度が特に高い安全機能*	分類	定義	機能	構築物、系統又は機器	構築物、系統又は機器	MS-1	2) 安全上必要なその他の機能、系統及び機器	2) 安全上特に重要な関連機能	非常用内蔵ポンプ、冷却材及びその遮へい、換気設備、原子炉格納容器隔離弁、原子炉格納容器隔離弁	原子炉保護系機器大規模 ・原子炉格納容器スプレッドポンプ出口ストレーナ ・原子炉格納容器スプレッドポンプ出口ストレーナ（格納容器スプレッドポンプ出口ストレーナ） ・原子炉格納容器スプレッドポンプ出口ストレーナ ・原子炉格納容器スプレッドポンプ出口ストレーナ ・原子炉格納容器スプレッドポンプ出口ストレーナ ・圧力制御弁（MS-1関連機器）の破損防止ラインの機能	冷却材の閉じ込め機能	高圧設備（原子炉格納容器隔離弁）	高圧設備（原子炉格納容器隔離弁）	高圧設備（原子炉格納容器隔離弁）	冷却材の閉じ込め機能 ・冷却材の閉じ込め機能を利用した部分 ・冷却材の閉じ込め機能を利用した部分		1) その他又は故障により発生する事象による破損の著しい損傷又は燃料の大量の破損を直ちに引き起こすおそれはないが、冷却材への過度の放射線物質の放出のおそれはないもの（除く）	1) 原子炉冷却材を内蔵する機能並びに、原子炉冷却材の圧力バウンダリから漏れ外されてくる冷却材の回収・浄化等の機能	化学体積制御設備の抽出・浄化ライン	化学体積制御設備（注：冷却材の抽出・浄化ライン）	冷却材の閉じ込め機能 ・冷却材の閉じ込め機能 ・冷却材の閉じ込め機能 ・冷却材の閉じ込め機能 ・冷却材の閉じ込め機能 ・冷却材の閉じ込め機能 ・冷却材の閉じ込め機能 ・冷却材の閉じ込め機能 ・冷却材の閉じ込め機能 ・冷却材の閉じ込め機能	冷却材の閉じ込め機能 ・冷却材の閉じ込め機能 ・冷却材の閉じ込め機能 ・冷却材の閉じ込め機能 ・冷却材の閉じ込め機能 ・冷却材の閉じ込め機能 ・冷却材の閉じ込め機能 ・冷却材の閉じ込め機能 ・冷却材の閉じ込め機能		冷却材の閉じ込め機能	冷却材の閉じ込め機能	冷却材の閉じ込め機能	冷却材の閉じ込め機能	<p>相違理由</p>
発電用軽水型原子炉施設の安全機能の重要度分類に関する審査方針			女川原子力発電所2号炉		重要度が特に高い安全機能*																																																																						
分類	定義	機能	構築物、系統又は機器	構築物、系統又は機器																																																																							
MS-1	1) 異常状態発生時に原子炉を緊急に停止し、残留熱を除去し、原子炉冷却材圧力バウンダリの過圧を防止し、敷地周辺公衆への過度の放射線の影響を防止する構築物、系統及び機器	6) 放射性物質の閉じ込め機能、放射線の遮へい及び放出低減機能	原子炉格納容器、原子炉格納容器隔離弁、原子炉格納容器スプレッド冷却系、原子炉格納容器隔離弁、非常用再循環ガス処理系、可燃性ガス濃度制御系	残留熱除去系（格納容器スプレッド冷却モード）（ポンプ、熱交換器、サブプレッジョンチェンバ、サブプレッジョンチェンバからスプレッド先（ドライウェル及びサブプレッジョンチェンバ）までの配管、弁、スプレッド管（ドライウェル及びサブプレッジョンチェンバ））	格納容器の冷却機能																																																																						
				直接関連系（残留熱除去系（格納容器スプレッド冷却モード））	非常用内蔵ポンプ（ボンプミニマムフローライン）の配管、弁	格納容器内又は放射線物質が格納容器内から漏れ出した場所の空気中の放射性物質の濃度低減機能																																																																					
	2) 安全上必要なその他の機能、系統及び機器		可溶性ガス濃度制御系（再結合装置、格納容器から再結合装置までの配管、弁、再結合装置から格納容器までの配管、弁）	格納容器内の可燃性ガス制御機能																																																																							
			直接関連系（可溶性ガス濃度制御系）	残留熱除去系（再結合装置への冷却水供給をつかさどる部分）	放射線物質の閉じ込め機能、放射線の遮蔽及び放出低減機能として、左記機器は静的機器であるため、破損による影響を受けにくい。																																																																						
	2) 安全上必要なその他の機能、系統及び機器	1) 工学的安全施設及び原子炉停止系への作用信号の発生機能	原子炉保護系への作用信号の発生機構・原子炉保護系の安全保護回路	原子炉停止系に対する作用信号（常用系として作用させるものを除く）の発生機能	工学的安全施設に分類される機器若しくは系統に対する作用信号の発生機能																																																																						
			工学的安全施設への作用信号の発生機構・非常用炉心冷却系作用の安全保護回路・主蒸気隔離の安全保護回路・原子炉格納容器隔離の安全保護回路・非常用ガス処理系作用の安全保護回路																																																																								
発電用軽水型原子炉施設の安全機能の重要度分類に関する審査方針				泊発電所3号炉		重要度が特に高い安全機能*																																																																					
分類	定義	機能	構築物、系統又は機器	構築物、系統又は機器																																																																							
MS-1	2) 安全上必要なその他の機能、系統及び機器	2) 安全上特に重要な関連機能	非常用内蔵ポンプ、冷却材及びその遮へい、換気設備、原子炉格納容器隔離弁、原子炉格納容器隔離弁	原子炉保護系機器大規模 ・原子炉格納容器スプレッドポンプ出口ストレーナ ・原子炉格納容器スプレッドポンプ出口ストレーナ（格納容器スプレッドポンプ出口ストレーナ） ・原子炉格納容器スプレッドポンプ出口ストレーナ ・原子炉格納容器スプレッドポンプ出口ストレーナ ・原子炉格納容器スプレッドポンプ出口ストレーナ ・圧力制御弁（MS-1関連機器）の破損防止ラインの機能	冷却材の閉じ込め機能																																																																						
			高圧設備（原子炉格納容器隔離弁）	高圧設備（原子炉格納容器隔離弁）	高圧設備（原子炉格納容器隔離弁）	冷却材の閉じ込め機能 ・冷却材の閉じ込め機能を利用した部分 ・冷却材の閉じ込め機能を利用した部分																																																																					
	1) その他又は故障により発生する事象による破損の著しい損傷又は燃料の大量の破損を直ちに引き起こすおそれはないが、冷却材への過度の放射線物質の放出のおそれはないもの（除く）	1) 原子炉冷却材を内蔵する機能並びに、原子炉冷却材の圧力バウンダリから漏れ外されてくる冷却材の回収・浄化等の機能	化学体積制御設備の抽出・浄化ライン	化学体積制御設備（注：冷却材の抽出・浄化ライン）	冷却材の閉じ込め機能 ・冷却材の閉じ込め機能 ・冷却材の閉じ込め機能 ・冷却材の閉じ込め機能 ・冷却材の閉じ込め機能 ・冷却材の閉じ込め機能 ・冷却材の閉じ込め機能 ・冷却材の閉じ込め機能 ・冷却材の閉じ込め機能 ・冷却材の閉じ込め機能	冷却材の閉じ込め機能 ・冷却材の閉じ込め機能 ・冷却材の閉じ込め機能 ・冷却材の閉じ込め機能 ・冷却材の閉じ込め機能 ・冷却材の閉じ込め機能 ・冷却材の閉じ込め機能 ・冷却材の閉じ込め機能 ・冷却材の閉じ込め機能																																																																					
			冷却材の閉じ込め機能	冷却材の閉じ込め機能			冷却材の閉じ込め機能	冷却材の閉じ込め機能																																																																			
			<p>※1 安全施設のうち重要度が特に高い安全機能に該当しない構築物、系統又は機器について、健全影響評価上の扱いを（ ）内に整理。</p>																																																																								

赤字：設備、運用又は体制の相違 (設計方針の相違)
 青字：記載箇所又は記載内容の相違 (記載方針の相違)
 緑字：記載表現、設備名称の相違 (実質的な相違なし)

大飯発電所3 / 4号炉	女川原子力発電所2号炉	泊発電所3号炉	相違理由																																																																								
	<p>表 3-3 安全施設と重要度の特に高い安全機能を有する系統との関連性(7/17)</p> <table border="1"> <thead> <tr> <th colspan="2">発電用軽水型原子炉施設の安全機能の重要度分類に関する審査指針</th> <th colspan="2">女川原子力発電所2号炉</th> <th>重要度が特に高い安全機能*</th> </tr> <tr> <th>分類</th> <th>定義</th> <th>機能</th> <th>構築物、系統又は機器</th> <th></th> </tr> </thead> <tbody> <tr> <td rowspan="2">MS-1</td> <td rowspan="2">② 安全上必要なその他の構築物、系統及び機器</td> <td rowspan="2">② 安全上特に重要な関連機能</td> <td>非常用交流電源設備(ディーゼル機関、発電機、発電機から非常用負荷までの配電設備及び電路)</td> <td rowspan="2"> ・非常用の交流電源機能 ・非常用交流電源から非常用の負荷に対し電力を供給する機能 </td> </tr> <tr> <td> 燃料系(ディスタングからディーゼル機関まで) 強制用空気系(空気のためディーゼル機関まで) 直接関連系(非常用交流電源設備) 換気系 冷却水系 潤滑油系 燃料移送系(軽油タンクからディスタングまで) 軽油タンク </td> </tr> <tr> <td></td> <td></td> <td></td> <td>非常用所内電源系、制御室及びその連へい、非常用換気空調系、非常用補給冷却水系、直流通電系(いずれも、MS-1関連のもの)</td> <td>(安全上特に重要な関連機能として、中央制御室は溢水影響評価上の防護対象として除外。中央制御室連系は静的機器であるため、溢水による影響を受けない)</td> </tr> <tr> <td></td> <td></td> <td></td> <td>中央制御室及び中央制御室連系</td> <td>原子炉制御室非常用換気空調機能</td> </tr> <tr> <td></td> <td></td> <td></td> <td>中央制御室換気空調系(放射線防護機能及び有毒ガス防護機能)(再循環送風機、再循環フィルタ装置、空気調和装置、送風機、排風機、ダクト及びダンパ)</td> <td></td> </tr> <tr> <td></td> <td></td> <td></td> <td>原子炉補給冷却水系(ポンプ、熱交換器、非常用系負荷冷却ライン配置、弁等)1関連)</td> <td rowspan="2">補給冷却機能</td> </tr> <tr> <td></td> <td></td> <td></td> <td>直接関連系 (原子炉補給冷却水系) 高圧炉心スプレイ補給冷却水系(ポンプ、熱交換器、配管、弁) 直接関連系 (高圧炉心スプレイ補給冷却水系)</td> </tr> </tbody> </table>	発電用軽水型原子炉施設の安全機能の重要度分類に関する審査指針		女川原子力発電所2号炉		重要度が特に高い安全機能*	分類	定義	機能	構築物、系統又は機器		MS-1	② 安全上必要なその他の構築物、系統及び機器	② 安全上特に重要な関連機能	非常用交流電源設備(ディーゼル機関、発電機、発電機から非常用負荷までの配電設備及び電路)	・非常用の交流電源機能 ・非常用交流電源から非常用の負荷に対し電力を供給する機能	燃料系(ディスタングからディーゼル機関まで) 強制用空気系(空気のためディーゼル機関まで) 直接関連系(非常用交流電源設備) 換気系 冷却水系 潤滑油系 燃料移送系(軽油タンクからディスタングまで) 軽油タンク				非常用所内電源系、制御室及びその連へい、非常用換気空調系、非常用補給冷却水系、直流通電系(いずれも、MS-1関連のもの)	(安全上特に重要な関連機能として、中央制御室は溢水影響評価上の防護対象として除外。中央制御室連系は静的機器であるため、溢水による影響を受けない)				中央制御室及び中央制御室連系	原子炉制御室非常用換気空調機能				中央制御室換気空調系(放射線防護機能及び有毒ガス防護機能)(再循環送風機、再循環フィルタ装置、空気調和装置、送風機、排風機、ダクト及びダンパ)					原子炉補給冷却水系(ポンプ、熱交換器、非常用系負荷冷却ライン配置、弁等)1関連)	補給冷却機能				直接関連系 (原子炉補給冷却水系) 高圧炉心スプレイ補給冷却水系(ポンプ、熱交換器、配管、弁) 直接関連系 (高圧炉心スプレイ補給冷却水系)	<p>表 3-3 安全施設と重要度の特に高い安全機能を有する系統との関連性 (7/13)</p> <table border="1"> <thead> <tr> <th colspan="4">発電用軽水型原子炉施設の安全機能の重要度分類に関する審査指針</th> <th colspan="2">泊発電所3号炉</th> <th>重要度が特に高い安全機能*</th> </tr> <tr> <th>分類</th> <th>定義</th> <th>機能</th> <th>構築物、系統又は機器</th> <th>構築物、系統又は機器</th> <th></th> <th></th> </tr> </thead> <tbody> <tr> <td rowspan="2">PS-2</td> <td rowspan="2">① その設備又は設備により発生する事象によって、炉心の著しい損傷又は燃料の大量の破損を直ちに引き起こすおそれはないが、部分的な過熱の放射線物質の放出のおそれがある構築物、系統及び機器</td> <td rowspan="2">③ 燃料を安全に取り扱う機能</td> <td>原子炉炉心燃料圧力バウンダリに直接接続されていないものであって、燃料の破損を貯蔵する機能を有する貯蔵タンク</td> <td>放射線防護施設(放射能インベントリ)の大きいもの、燃料燃焼炉心で使用済み燃料貯蔵タンクを念よ)</td> <td rowspan="2"> ・燃料貯蔵タンク ・燃料貯蔵タンク </td> <td rowspan="2"> (放射性物質貯蔵機能として、左記設備は静的機器であるため、溢水による影響が及びない。使用済み燃料貯蔵タンクは貯蔵タンク冷却機能を有するため貯蔵対象設備として除外) </td> </tr> <tr> <td> ② 原子炉炉心燃料圧力バウンダリに直接接続されていないものであって、燃料の破損を貯蔵する機能を有する貯蔵タンクを念よ) </td> <td> 燃料貯蔵タンク ガスバーンタンク 使用済み燃料貯蔵タンク(使用済み燃料貯蔵タンクを念よ) </td> </tr> <tr> <td rowspan="2">MS-2</td> <td rowspan="2">1)PS-2の構築物、系統及び機器の損傷又は故障により、炉心周辺に発生する放射線の影響を十分小さくするようになす構築物、系統及び機器</td> <td rowspan="2">① 燃料プール水の補給機能</td> <td>燃料プール水の補給機能</td> <td>燃料貯蔵タンクからの使用済み燃料貯蔵タンク補給ライン ・燃料貯蔵タンク ・燃料貯蔵タンク ・燃料貯蔵タンク</td> <td rowspan="2"> ・燃料貯蔵タンク ・燃料貯蔵タンク ・燃料貯蔵タンク </td> <td rowspan="2"> (燃料貯蔵タンクからの補給機能として、溢水の影響が及びない。燃料貯蔵タンクは貯蔵タンク冷却機能を有するため貯蔵対象設備として除外) </td> </tr> <tr> <td> ② 放射性物質貯蔵施設の放射線防護機能 </td> <td> 燃料貯蔵タンクからの使用済み燃料貯蔵タンク補給ライン ・燃料貯蔵タンク ・燃料貯蔵タンク ・燃料貯蔵タンク </td> </tr> </tbody> </table>	発電用軽水型原子炉施設の安全機能の重要度分類に関する審査指針				泊発電所3号炉		重要度が特に高い安全機能*	分類	定義	機能	構築物、系統又は機器	構築物、系統又は機器			PS-2	① その設備又は設備により発生する事象によって、炉心の著しい損傷又は燃料の大量の破損を直ちに引き起こすおそれはないが、部分的な過熱の放射線物質の放出のおそれがある構築物、系統及び機器	③ 燃料を安全に取り扱う機能	原子炉炉心燃料圧力バウンダリに直接接続されていないものであって、燃料の破損を貯蔵する機能を有する貯蔵タンク	放射線防護施設(放射能インベントリ)の大きいもの、燃料燃焼炉心で使用済み燃料貯蔵タンクを念よ)	・燃料貯蔵タンク ・燃料貯蔵タンク	(放射性物質貯蔵機能として、左記設備は静的機器であるため、溢水による影響が及びない。使用済み燃料貯蔵タンクは貯蔵タンク冷却機能を有するため貯蔵対象設備として除外)	② 原子炉炉心燃料圧力バウンダリに直接接続されていないものであって、燃料の破損を貯蔵する機能を有する貯蔵タンクを念よ)	燃料貯蔵タンク ガスバーンタンク 使用済み燃料貯蔵タンク(使用済み燃料貯蔵タンクを念よ)	MS-2	1)PS-2の構築物、系統及び機器の損傷又は故障により、炉心周辺に発生する放射線の影響を十分小さくするようになす構築物、系統及び機器	① 燃料プール水の補給機能	燃料プール水の補給機能	燃料貯蔵タンクからの使用済み燃料貯蔵タンク補給ライン ・燃料貯蔵タンク ・燃料貯蔵タンク ・燃料貯蔵タンク	・燃料貯蔵タンク ・燃料貯蔵タンク ・燃料貯蔵タンク	(燃料貯蔵タンクからの補給機能として、溢水の影響が及びない。燃料貯蔵タンクは貯蔵タンク冷却機能を有するため貯蔵対象設備として除外)	② 放射性物質貯蔵施設の放射線防護機能	燃料貯蔵タンクからの使用済み燃料貯蔵タンク補給ライン ・燃料貯蔵タンク ・燃料貯蔵タンク ・燃料貯蔵タンク	<p>相違理由</p>
発電用軽水型原子炉施設の安全機能の重要度分類に関する審査指針		女川原子力発電所2号炉		重要度が特に高い安全機能*																																																																							
分類	定義	機能	構築物、系統又は機器																																																																								
MS-1	② 安全上必要なその他の構築物、系統及び機器	② 安全上特に重要な関連機能	非常用交流電源設備(ディーゼル機関、発電機、発電機から非常用負荷までの配電設備及び電路)	・非常用の交流電源機能 ・非常用交流電源から非常用の負荷に対し電力を供給する機能																																																																							
			燃料系(ディスタングからディーゼル機関まで) 強制用空気系(空気のためディーゼル機関まで) 直接関連系(非常用交流電源設備) 換気系 冷却水系 潤滑油系 燃料移送系(軽油タンクからディスタングまで) 軽油タンク																																																																								
			非常用所内電源系、制御室及びその連へい、非常用換気空調系、非常用補給冷却水系、直流通電系(いずれも、MS-1関連のもの)	(安全上特に重要な関連機能として、中央制御室は溢水影響評価上の防護対象として除外。中央制御室連系は静的機器であるため、溢水による影響を受けない)																																																																							
			中央制御室及び中央制御室連系	原子炉制御室非常用換気空調機能																																																																							
			中央制御室換気空調系(放射線防護機能及び有毒ガス防護機能)(再循環送風機、再循環フィルタ装置、空気調和装置、送風機、排風機、ダクト及びダンパ)																																																																								
			原子炉補給冷却水系(ポンプ、熱交換器、非常用系負荷冷却ライン配置、弁等)1関連)	補給冷却機能																																																																							
			直接関連系 (原子炉補給冷却水系) 高圧炉心スプレイ補給冷却水系(ポンプ、熱交換器、配管、弁) 直接関連系 (高圧炉心スプレイ補給冷却水系)																																																																								
発電用軽水型原子炉施設の安全機能の重要度分類に関する審査指針				泊発電所3号炉		重要度が特に高い安全機能*																																																																					
分類	定義	機能	構築物、系統又は機器	構築物、系統又は機器																																																																							
PS-2	① その設備又は設備により発生する事象によって、炉心の著しい損傷又は燃料の大量の破損を直ちに引き起こすおそれはないが、部分的な過熱の放射線物質の放出のおそれがある構築物、系統及び機器	③ 燃料を安全に取り扱う機能	原子炉炉心燃料圧力バウンダリに直接接続されていないものであって、燃料の破損を貯蔵する機能を有する貯蔵タンク	放射線防護施設(放射能インベントリ)の大きいもの、燃料燃焼炉心で使用済み燃料貯蔵タンクを念よ)	・燃料貯蔵タンク ・燃料貯蔵タンク	(放射性物質貯蔵機能として、左記設備は静的機器であるため、溢水による影響が及びない。使用済み燃料貯蔵タンクは貯蔵タンク冷却機能を有するため貯蔵対象設備として除外)																																																																					
			② 原子炉炉心燃料圧力バウンダリに直接接続されていないものであって、燃料の破損を貯蔵する機能を有する貯蔵タンクを念よ)	燃料貯蔵タンク ガスバーンタンク 使用済み燃料貯蔵タンク(使用済み燃料貯蔵タンクを念よ)																																																																							
MS-2	1)PS-2の構築物、系統及び機器の損傷又は故障により、炉心周辺に発生する放射線の影響を十分小さくするようになす構築物、系統及び機器	① 燃料プール水の補給機能	燃料プール水の補給機能	燃料貯蔵タンクからの使用済み燃料貯蔵タンク補給ライン ・燃料貯蔵タンク ・燃料貯蔵タンク ・燃料貯蔵タンク	・燃料貯蔵タンク ・燃料貯蔵タンク ・燃料貯蔵タンク	(燃料貯蔵タンクからの補給機能として、溢水の影響が及びない。燃料貯蔵タンクは貯蔵タンク冷却機能を有するため貯蔵対象設備として除外)																																																																					
			② 放射性物質貯蔵施設の放射線防護機能	燃料貯蔵タンクからの使用済み燃料貯蔵タンク補給ライン ・燃料貯蔵タンク ・燃料貯蔵タンク ・燃料貯蔵タンク																																																																							

*1 安全施設のうち重要度が特に高い安全機能に該当しない構築物、系統又は機器について、溢水影響評価上の扱いを()内に整理。

泊発電所3号炉 DB基準適合性 比較表

赤字：設備、運用又は体制の相違（設計方針の相違）
青字：記載箇所又は記載内容の相違（記載方針の相違）
緑字：記載表現、設備名称の相違（実質的な相違なし）

第9条 溢水による損傷の防止等（別添資料1）

大阪発電所3 / 4号炉				女川原子力発電所2号炉				泊発電所3号炉				相違理由																																																																																		
表 3-3 安全施設と重要度の特に高い安全機能を有する系統との関連性(8/17)				表 3-3 安全施設と重要度の特に高い安全機能を有する系統との関連性(8/13)																																																																																										
<table border="1"> <thead> <tr> <th colspan="4">発電用軽水型原子炉施設の安全機能の重要度分類に関する審査指針</th> <th colspan="2">女川原子力発電所2号炉</th> <th rowspan="2">重要度が特に高い安全機能^{※1}</th> </tr> <tr> <th>分類</th> <th>定義</th> <th>機能</th> <th>構築物、系統又は機器</th> <th colspan="2">構築物、系統又は機器</th> </tr> </thead> <tbody> <tr> <td rowspan="5">MS-1</td> <td rowspan="5">2) 安全上必要なその他の構築物、系統及び機器</td> <td rowspan="5">2) 安全上特に重要な関連機能</td> <td rowspan="5">非常用所内電源系、制御室及びその連へい、非常用換気空調系、非常用機械冷却水系、直流電源系（いずれも、MS-1関連のもの）</td> <td colspan="2">原子炉補機冷却水系（ポンプ、配管、弁、ストレート） (MS-1関連)</td> <td rowspan="5">冷却用海水供給機能</td> </tr> <tr> <td colspan="2">直接関連系（原子炉補機冷却水系）</td> <td>ストレート（異物除去機能をつかさどる部分）</td> </tr> <tr> <td colspan="2">高圧炉心スプレイ補機冷却水系（ポンプ、配管、弁、ストレート）</td> <td>取水路（屋外トレンチ含む）</td> </tr> <tr> <td colspan="2">直接関連系（高圧炉心スプレイ補機冷却水系）</td> <td>主機能をつかさどる部分）</td> </tr> <tr> <td colspan="2">非常用直流電源設備（蓄電池、蓄電池から非常用負荷までの配電設備及び電路 (MS-1関連)</td> <td>取水路（屋外トレンチ含む）</td> </tr> <tr> <td colspan="2">計測制御用電源設備（蓄電池から非常用計測制御装置までの配電設備及び電路 (MS-1関連)</td> <td></td> <td>非常用の直流電源機能 ・非常用直流電源から非常用の負荷に電力を供給する機能</td> </tr> <tr> <td colspan="2"></td> <td></td> <td>非常用の計測制御用直流電源機能</td> </tr> </tbody> </table>				発電用軽水型原子炉施設の安全機能の重要度分類に関する審査指針				女川原子力発電所2号炉		重要度が特に高い安全機能 ^{※1}	分類	定義	機能	構築物、系統又は機器	構築物、系統又は機器		MS-1	2) 安全上必要なその他の構築物、系統及び機器	2) 安全上特に重要な関連機能	非常用所内電源系、制御室及びその連へい、非常用換気空調系、非常用機械冷却水系、直流電源系（いずれも、MS-1関連のもの）	原子炉補機冷却水系（ポンプ、配管、弁、ストレート） (MS-1関連)		冷却用海水供給機能	直接関連系（原子炉補機冷却水系）		ストレート（異物除去機能をつかさどる部分）	高圧炉心スプレイ補機冷却水系（ポンプ、配管、弁、ストレート）		取水路（屋外トレンチ含む）	直接関連系（高圧炉心スプレイ補機冷却水系）		主機能をつかさどる部分）	非常用直流電源設備（蓄電池、蓄電池から非常用負荷までの配電設備及び電路 (MS-1関連)		取水路（屋外トレンチ含む）	計測制御用電源設備（蓄電池から非常用計測制御装置までの配電設備及び電路 (MS-1関連)			非常用の直流電源機能 ・非常用直流電源から非常用の負荷に電力を供給する機能				非常用の計測制御用直流電源機能	<table border="1"> <thead> <tr> <th colspan="4">発電用軽水型原子炉施設の安全機能の重要度分類に関する審査指針</th> <th colspan="2">泊発電所3号炉</th> <th rowspan="2">重要度が特に高い安全機能^{※1}</th> </tr> <tr> <th>分類</th> <th>定義</th> <th>機能</th> <th>構築物、系統又は機器</th> <th colspan="2">構築物、系統又は機器</th> </tr> </thead> <tbody> <tr> <td rowspan="2">MS-1</td> <td rowspan="2">2) 安全上必要なその他の構築物、系統及び機器</td> <td rowspan="2">2) 安全上特に重要な関連機能</td> <td rowspan="2">非常用所内電源系、制御室及びその連へい、非常用換気空調系、非常用機械冷却水系、直流電源系（いずれも、MS-1関連のもの）</td> <td colspan="2">原子炉補機冷却水系（ポンプ、配管、弁、ストレート） (MS-1関連)</td> <td rowspan="2">冷却用海水供給機能</td> </tr> <tr> <td colspan="2">直接関連系（原子炉補機冷却水系）</td> <td>ストレート（異物除去機能をつかさどる部分）</td> </tr> <tr> <td rowspan="2">MS-2</td> <td rowspan="2">2) 異常状態への対応上特に重要な構築物、系統及び機器</td> <td rowspan="2">1) 事故時のプラント状態の把握機能</td> <td rowspan="2">2) 異常状態の把握機能</td> <td colspan="2">事故時監視制御の一部</td> <td rowspan="2"> <ul style="list-style-type: none"> ・原子炉トリップ/解除/再燃 ・加圧器水位 ・1夜炉心圧力 ・1夜炉心高圧炉心監視機能（以焼） ・加圧器水位 ・1夜炉心圧力 ・1夜炉心高圧炉心監視機能（以焼） ・加圧器水位 ・加圧器タンク水位 ・加圧器タンク水位 ・加圧器タンク水位 ・加圧器タンク水位 ・加圧器タンク水位 ・加圧器タンク水位 ・加圧器タンク水位 ・加圧器タンク水位 ・加圧器タンク水位 ・加圧器タンク水位 ・加圧器タンク水位 ・加圧器タンク水位 ・加圧器タンク水位 </td> </tr> <tr> <td colspan="2">加圧器過熱し弁（行電閉）時監視、加圧器過熱し弁元弁</td> <td>加圧器過熱し弁元弁（行電閉）時監視</td> <td>加圧器過熱し弁（行電閉）時監視</td> <td> <ul style="list-style-type: none"> ・原子炉トリップ/解除/再燃 ・加圧器水位 ・1夜炉心圧力 ・1夜炉心高圧炉心監視機能（以焼） ・加圧器水位 ・1夜炉心圧力 ・1夜炉心高圧炉心監視機能（以焼） ・加圧器水位 ・加圧器タンク水位 ・加圧器タンク水位 ・加圧器タンク水位 ・加圧器タンク水位 ・加圧器タンク水位 ・加圧器タンク水位 ・加圧器タンク水位 ・加圧器タンク水位 ・加圧器タンク水位 ・加圧器タンク水位 ・加圧器タンク水位 ・加圧器タンク水位 ・加圧器タンク水位 ・加圧器タンク水位 </td> </tr> <tr> <td rowspan="2">PS-3</td> <td rowspan="2">1) 異常状態の超昇事象となるもの</td> <td rowspan="2">PS-1及びPS-2以外の異常、系統及び機器</td> <td rowspan="2">計測監視機能</td> <td colspan="2">計測監視</td> <td rowspan="2"> <ul style="list-style-type: none"> ・原子炉トリップ/解除/再燃 ・加圧器水位 ・1夜炉心圧力 ・1夜炉心高圧炉心監視機能（以焼） ・加圧器水位 ・1夜炉心圧力 ・1夜炉心高圧炉心監視機能（以焼） ・加圧器水位 ・加圧器タンク水位 ・加圧器タンク水位 ・加圧器タンク水位 ・加圧器タンク水位 ・加圧器タンク水位 ・加圧器タンク水位 ・加圧器タンク水位 ・加圧器タンク水位 ・加圧器タンク水位 ・加圧器タンク水位 ・加圧器タンク水位 ・加圧器タンク水位 ・加圧器タンク水位 ・加圧器タンク水位 </td> </tr> <tr> <td colspan="2">計測監視</td> <td>計測監視</td> <td> <ul style="list-style-type: none"> ・原子炉トリップ/解除/再燃 ・加圧器水位 ・1夜炉心圧力 ・1夜炉心高圧炉心監視機能（以焼） ・加圧器水位 ・1夜炉心圧力 ・1夜炉心高圧炉心監視機能（以焼） ・加圧器水位 ・加圧器タンク水位 ・加圧器タンク水位 ・加圧器タンク水位 ・加圧器タンク水位 ・加圧器タンク水位 ・加圧器タンク水位 ・加圧器タンク水位 ・加圧器タンク水位 ・加圧器タンク水位 ・加圧器タンク水位 ・加圧器タンク水位 ・加圧器タンク水位 </td> </tr> </tbody> </table>				発電用軽水型原子炉施設の安全機能の重要度分類に関する審査指針				泊発電所3号炉		重要度が特に高い安全機能 ^{※1}	分類	定義	機能	構築物、系統又は機器	構築物、系統又は機器		MS-1	2) 安全上必要なその他の構築物、系統及び機器	2) 安全上特に重要な関連機能	非常用所内電源系、制御室及びその連へい、非常用換気空調系、非常用機械冷却水系、直流電源系（いずれも、MS-1関連のもの）	原子炉補機冷却水系（ポンプ、配管、弁、ストレート） (MS-1関連)		冷却用海水供給機能	直接関連系（原子炉補機冷却水系）		ストレート（異物除去機能をつかさどる部分）	MS-2	2) 異常状態への対応上特に重要な構築物、系統及び機器	1) 事故時のプラント状態の把握機能	2) 異常状態の把握機能	事故時監視制御の一部		<ul style="list-style-type: none"> ・原子炉トリップ/解除/再燃 ・加圧器水位 ・1夜炉心圧力 ・1夜炉心高圧炉心監視機能（以焼） ・加圧器水位 ・1夜炉心圧力 ・1夜炉心高圧炉心監視機能（以焼） ・加圧器水位 ・加圧器タンク水位 ・加圧器タンク水位 ・加圧器タンク水位 ・加圧器タンク水位 ・加圧器タンク水位 ・加圧器タンク水位 ・加圧器タンク水位 ・加圧器タンク水位 ・加圧器タンク水位 ・加圧器タンク水位 ・加圧器タンク水位 ・加圧器タンク水位 ・加圧器タンク水位 	加圧器過熱し弁（行電閉）時監視、加圧器過熱し弁元弁		加圧器過熱し弁元弁（行電閉）時監視	加圧器過熱し弁（行電閉）時監視	<ul style="list-style-type: none"> ・原子炉トリップ/解除/再燃 ・加圧器水位 ・1夜炉心圧力 ・1夜炉心高圧炉心監視機能（以焼） ・加圧器水位 ・1夜炉心圧力 ・1夜炉心高圧炉心監視機能（以焼） ・加圧器水位 ・加圧器タンク水位 ・加圧器タンク水位 ・加圧器タンク水位 ・加圧器タンク水位 ・加圧器タンク水位 ・加圧器タンク水位 ・加圧器タンク水位 ・加圧器タンク水位 ・加圧器タンク水位 ・加圧器タンク水位 ・加圧器タンク水位 ・加圧器タンク水位 ・加圧器タンク水位 ・加圧器タンク水位 	PS-3	1) 異常状態の超昇事象となるもの	PS-1及びPS-2以外の異常、系統及び機器	計測監視機能	計測監視		<ul style="list-style-type: none"> ・原子炉トリップ/解除/再燃 ・加圧器水位 ・1夜炉心圧力 ・1夜炉心高圧炉心監視機能（以焼） ・加圧器水位 ・1夜炉心圧力 ・1夜炉心高圧炉心監視機能（以焼） ・加圧器水位 ・加圧器タンク水位 ・加圧器タンク水位 ・加圧器タンク水位 ・加圧器タンク水位 ・加圧器タンク水位 ・加圧器タンク水位 ・加圧器タンク水位 ・加圧器タンク水位 ・加圧器タンク水位 ・加圧器タンク水位 ・加圧器タンク水位 ・加圧器タンク水位 ・加圧器タンク水位 ・加圧器タンク水位 	計測監視		計測監視	<ul style="list-style-type: none"> ・原子炉トリップ/解除/再燃 ・加圧器水位 ・1夜炉心圧力 ・1夜炉心高圧炉心監視機能（以焼） ・加圧器水位 ・1夜炉心圧力 ・1夜炉心高圧炉心監視機能（以焼） ・加圧器水位 ・加圧器タンク水位 ・加圧器タンク水位 ・加圧器タンク水位 ・加圧器タンク水位 ・加圧器タンク水位 ・加圧器タンク水位 ・加圧器タンク水位 ・加圧器タンク水位 ・加圧器タンク水位 ・加圧器タンク水位 ・加圧器タンク水位 ・加圧器タンク水位 	
発電用軽水型原子炉施設の安全機能の重要度分類に関する審査指針				女川原子力発電所2号炉		重要度が特に高い安全機能 ^{※1}																																																																																								
分類	定義	機能	構築物、系統又は機器	構築物、系統又は機器																																																																																										
MS-1	2) 安全上必要なその他の構築物、系統及び機器	2) 安全上特に重要な関連機能	非常用所内電源系、制御室及びその連へい、非常用換気空調系、非常用機械冷却水系、直流電源系（いずれも、MS-1関連のもの）	原子炉補機冷却水系（ポンプ、配管、弁、ストレート） (MS-1関連)		冷却用海水供給機能																																																																																								
				直接関連系（原子炉補機冷却水系）			ストレート（異物除去機能をつかさどる部分）																																																																																							
				高圧炉心スプレイ補機冷却水系（ポンプ、配管、弁、ストレート）			取水路（屋外トレンチ含む）																																																																																							
				直接関連系（高圧炉心スプレイ補機冷却水系）			主機能をつかさどる部分）																																																																																							
				非常用直流電源設備（蓄電池、蓄電池から非常用負荷までの配電設備及び電路 (MS-1関連)			取水路（屋外トレンチ含む）																																																																																							
計測制御用電源設備（蓄電池から非常用計測制御装置までの配電設備及び電路 (MS-1関連)			非常用の直流電源機能 ・非常用直流電源から非常用の負荷に電力を供給する機能																																																																																											
			非常用の計測制御用直流電源機能																																																																																											
発電用軽水型原子炉施設の安全機能の重要度分類に関する審査指針				泊発電所3号炉		重要度が特に高い安全機能 ^{※1}																																																																																								
分類	定義	機能	構築物、系統又は機器	構築物、系統又は機器																																																																																										
MS-1	2) 安全上必要なその他の構築物、系統及び機器	2) 安全上特に重要な関連機能	非常用所内電源系、制御室及びその連へい、非常用換気空調系、非常用機械冷却水系、直流電源系（いずれも、MS-1関連のもの）	原子炉補機冷却水系（ポンプ、配管、弁、ストレート） (MS-1関連)		冷却用海水供給機能																																																																																								
				直接関連系（原子炉補機冷却水系）			ストレート（異物除去機能をつかさどる部分）																																																																																							
MS-2	2) 異常状態への対応上特に重要な構築物、系統及び機器	1) 事故時のプラント状態の把握機能	2) 異常状態の把握機能	事故時監視制御の一部		<ul style="list-style-type: none"> ・原子炉トリップ/解除/再燃 ・加圧器水位 ・1夜炉心圧力 ・1夜炉心高圧炉心監視機能（以焼） ・加圧器水位 ・1夜炉心圧力 ・1夜炉心高圧炉心監視機能（以焼） ・加圧器水位 ・加圧器タンク水位 ・加圧器タンク水位 ・加圧器タンク水位 ・加圧器タンク水位 ・加圧器タンク水位 ・加圧器タンク水位 ・加圧器タンク水位 ・加圧器タンク水位 ・加圧器タンク水位 ・加圧器タンク水位 ・加圧器タンク水位 ・加圧器タンク水位 ・加圧器タンク水位 																																																																																								
				加圧器過熱し弁（行電閉）時監視、加圧器過熱し弁元弁			加圧器過熱し弁元弁（行電閉）時監視	加圧器過熱し弁（行電閉）時監視	<ul style="list-style-type: none"> ・原子炉トリップ/解除/再燃 ・加圧器水位 ・1夜炉心圧力 ・1夜炉心高圧炉心監視機能（以焼） ・加圧器水位 ・1夜炉心圧力 ・1夜炉心高圧炉心監視機能（以焼） ・加圧器水位 ・加圧器タンク水位 ・加圧器タンク水位 ・加圧器タンク水位 ・加圧器タンク水位 ・加圧器タンク水位 ・加圧器タンク水位 ・加圧器タンク水位 ・加圧器タンク水位 ・加圧器タンク水位 ・加圧器タンク水位 ・加圧器タンク水位 ・加圧器タンク水位 ・加圧器タンク水位 ・加圧器タンク水位 																																																																																					
PS-3	1) 異常状態の超昇事象となるもの	PS-1及びPS-2以外の異常、系統及び機器	計測監視機能	計測監視		<ul style="list-style-type: none"> ・原子炉トリップ/解除/再燃 ・加圧器水位 ・1夜炉心圧力 ・1夜炉心高圧炉心監視機能（以焼） ・加圧器水位 ・1夜炉心圧力 ・1夜炉心高圧炉心監視機能（以焼） ・加圧器水位 ・加圧器タンク水位 ・加圧器タンク水位 ・加圧器タンク水位 ・加圧器タンク水位 ・加圧器タンク水位 ・加圧器タンク水位 ・加圧器タンク水位 ・加圧器タンク水位 ・加圧器タンク水位 ・加圧器タンク水位 ・加圧器タンク水位 ・加圧器タンク水位 ・加圧器タンク水位 ・加圧器タンク水位 																																																																																								
				計測監視			計測監視	<ul style="list-style-type: none"> ・原子炉トリップ/解除/再燃 ・加圧器水位 ・1夜炉心圧力 ・1夜炉心高圧炉心監視機能（以焼） ・加圧器水位 ・1夜炉心圧力 ・1夜炉心高圧炉心監視機能（以焼） ・加圧器水位 ・加圧器タンク水位 ・加圧器タンク水位 ・加圧器タンク水位 ・加圧器タンク水位 ・加圧器タンク水位 ・加圧器タンク水位 ・加圧器タンク水位 ・加圧器タンク水位 ・加圧器タンク水位 ・加圧器タンク水位 ・加圧器タンク水位 ・加圧器タンク水位 																																																																																						
<p>※1 安全施設のうち重要度が特に高い安全機能に該当しない構築物、系統又は機器について、溢水影響評価上の格付け（ ）内に整理。</p>																																																																																														

赤字：設備、運用又は体制の相違 (設計方針の相違)
 青字：記載箇所又は記載内容の相違 (記載方針の相違)
 緑字：記載表現、設備名称の相違 (実質的な相違なし)

大飯発電所3/4号炉	女川原子力発電所2号炉	泊発電所3号炉	相違理由																																																														
	<p>表3-3 安全施設と重要度の特に高い安全機能を有する系統との関連性(9/17)</p> <table border="1"> <thead> <tr> <th colspan="4">発電用軽水型原子炉施設の安全機能の重要度分類に関する審査指針</th> <th>女川原子力発電所2号炉</th> <th>重要度が特に高い安全機能*</th> </tr> <tr> <th>分類</th> <th>定義</th> <th>機能</th> <th>構築物、系統又は機器</th> <th>構築物、系統又は機器</th> <th></th> </tr> </thead> <tbody> <tr> <td rowspan="4">PS-2</td> <td rowspan="4">1) その損傷又は故障により発生する事象によって、炉心の著しい損傷又は燃料の大量の破損を直ちに引き起こすおそれはないが、敷地外への過度の放射性物質の放出のおそれのある構築物、系統及び機器</td> <td>1) 原子炉冷却材を内蔵する機能 (ただし、原子炉冷却材圧力バウンダリから除外されるもの及びバウンダリに直接接続されていないものは除く。)</td> <td>主要気系、原子炉冷却材圧力バウンダリ系 (いずれも、格納容器隔離弁の片側のみのみ)</td> <td>原子炉冷却材圧力バウンダリ系 (原子炉冷却材圧力バウンダリ以外の部分) 主要気系 (原子炉冷却材圧力バウンダリ以外の部分)</td> <td>(原子炉冷却材を内蔵する機能としては、左記機器であるため、溢水による影響を受けない)</td> </tr> <tr> <td>2) 原子炉冷却材圧力バウンダリに直接接続されていないものであって、放射性物質を貯蔵する機能 (使用済燃料貯蔵ラックを含む。)</td> <td>放射性廃棄物処理施設 (放射能インベントリ)</td> <td>気体廃棄物処理系 (活性脱式希ガスホールトアップ装置) 使用済燃料プール (使用済燃料貯蔵ラックを含む。)</td> <td>(放射性物質を貯蔵する機能としては、左記機器は静的機器であるため、溢水による影響を受けない)</td> </tr> <tr> <td>3) 燃料を安全に取り扱う機能</td> <td>燃料取扱設備</td> <td>燃料交換機 原子炉建屋クレーン 直接関連系 (燃料取扱設備) 原子炉ウェル</td> <td>(燃料を安全に取り扱う機能としては、左記機器はフェイル・セーフ設計のため溢水による影響を受けない)</td> </tr> <tr> <td>2) 過常運転時及び運転時の変化する過渡変化時に作動を要求されるものであって、その故障により、炉心冷却が損なわれる可能性の高い構築物、系統及び機器</td> <td>1) 安全弁及び過がし弁の吹き止まり機能 2) 過がし弁の吹き止まり機能</td> <td>過がし安全弁 (吹き止まり機能) に関連する部分</td> <td>主要気過がし安全弁 (吹き止まり機能)</td> <td>(安全弁及び過がし弁の吹き止まり機能として、安全弁機能は外部からの電源供給や電気信号を必要とせず、溢水による影響を受けない。過がし弁機能はフェイル・セーフ設計のため溢水による影響を受けない)</td> </tr> </tbody> </table>	発電用軽水型原子炉施設の安全機能の重要度分類に関する審査指針				女川原子力発電所2号炉	重要度が特に高い安全機能*	分類	定義	機能	構築物、系統又は機器	構築物、系統又は機器		PS-2	1) その損傷又は故障により発生する事象によって、炉心の著しい損傷又は燃料の大量の破損を直ちに引き起こすおそれはないが、敷地外への過度の放射性物質の放出のおそれのある構築物、系統及び機器	1) 原子炉冷却材を内蔵する機能 (ただし、原子炉冷却材圧力バウンダリから除外されるもの及びバウンダリに直接接続されていないものは除く。)	主要気系、原子炉冷却材圧力バウンダリ系 (いずれも、格納容器隔離弁の片側のみのみ)	原子炉冷却材圧力バウンダリ系 (原子炉冷却材圧力バウンダリ以外の部分) 主要気系 (原子炉冷却材圧力バウンダリ以外の部分)	(原子炉冷却材を内蔵する機能としては、左記機器であるため、溢水による影響を受けない)	2) 原子炉冷却材圧力バウンダリに直接接続されていないものであって、放射性物質を貯蔵する機能 (使用済燃料貯蔵ラックを含む。)	放射性廃棄物処理施設 (放射能インベントリ)	気体廃棄物処理系 (活性脱式希ガスホールトアップ装置) 使用済燃料プール (使用済燃料貯蔵ラックを含む。)	(放射性物質を貯蔵する機能としては、左記機器は静的機器であるため、溢水による影響を受けない)	3) 燃料を安全に取り扱う機能	燃料取扱設備	燃料交換機 原子炉建屋クレーン 直接関連系 (燃料取扱設備) 原子炉ウェル	(燃料を安全に取り扱う機能としては、左記機器はフェイル・セーフ設計のため溢水による影響を受けない)	2) 過常運転時及び運転時の変化する過渡変化時に作動を要求されるものであって、その故障により、炉心冷却が損なわれる可能性の高い構築物、系統及び機器	1) 安全弁及び過がし弁の吹き止まり機能 2) 過がし弁の吹き止まり機能	過がし安全弁 (吹き止まり機能) に関連する部分	主要気過がし安全弁 (吹き止まり機能)	(安全弁及び過がし弁の吹き止まり機能として、安全弁機能は外部からの電源供給や電気信号を必要とせず、溢水による影響を受けない。過がし弁機能はフェイル・セーフ設計のため溢水による影響を受けない)	<p>表3-3 安全施設と重要度の特に高い安全機能を有する系統との関連性 (9/13)</p> <table border="1"> <thead> <tr> <th colspan="4">発電用軽水型原子炉施設の安全機能の重要度分類に関する審査指針</th> <th>泊発電所3号炉</th> <th>重要度が特に高い安全機能*</th> </tr> <tr> <th>分類</th> <th>定義</th> <th>機能</th> <th>構築物、系統又は機器</th> <th>構築物、系統又は機器</th> <th></th> </tr> </thead> <tbody> <tr> <td rowspan="4">PS-3</td> <td rowspan="4">1) 異常状態の起因事象となるものであって、PS-1 及び PS-2 以外の構築物、系統及び機器</td> <td>2) 原子炉冷却材の循環機能</td> <td>1) 冷却材ポンプ及びセーフシステム 2) 冷却材ポンプのオーバーヘッドタンク</td> <td>1) 冷却材ポンプ 2) 冷却材ポンプのオーバーヘッドタンク 3) 冷却材ポンプのセーフシステム</td> <td>(左記機器が機能喪失した場合においても、プルトン機は可能であるため、溢水による影響評価の対象から除外する)</td> </tr> <tr> <td>3) 放射性物質の貯蔵機能</td> <td>放射性廃棄物処理施設 (放射能インベントリの小さいもの)</td> <td>放射能インベントリ 使用済燃料貯蔵ラック 新燃料貯蔵ラック</td> <td>(放射性物質の貯蔵機能として、左記機器は静的機器であるため、溢水による影響を受けない)</td> </tr> <tr> <td>4) 電源供給機能 (別添資料1)</td> <td>1) 異常状態の起因事象となるものであって、PS-1 及び PS-2 以外の構築物、系統及び機器</td> <td>燃料交換機 原子炉建屋クレーン 直接関連系 (燃料取扱設備) 原子炉ウェル</td> <td>(燃料を安全に取り扱う機能としては、左記機器はフェイル・セーフ設計のため溢水による影響を受けない)</td> </tr> <tr> <td>2) 過常運転時及び運転時の変化する過渡変化時に作動を要求されるものであって、その故障により、炉心冷却が損なわれる可能性の高い構築物、系統及び機器</td> <td>1) 安全弁及び過がし弁の吹き止まり機能 2) 過がし弁の吹き止まり機能</td> <td>過がし安全弁 (吹き止まり機能) に関連する部分</td> <td>主要気過がし安全弁 (吹き止まり機能)</td> <td>(安全弁及び過がし弁の吹き止まり機能として、安全弁機能は外部からの電源供給や電気信号を必要とせず、溢水による影響を受けない。過がし弁機能はフェイル・セーフ設計のため溢水による影響を受けない)</td> </tr> </tbody> </table>	発電用軽水型原子炉施設の安全機能の重要度分類に関する審査指針				泊発電所3号炉	重要度が特に高い安全機能*	分類	定義	機能	構築物、系統又は機器	構築物、系統又は機器		PS-3	1) 異常状態の起因事象となるものであって、PS-1 及び PS-2 以外の構築物、系統及び機器	2) 原子炉冷却材の循環機能	1) 冷却材ポンプ及びセーフシステム 2) 冷却材ポンプのオーバーヘッドタンク	1) 冷却材ポンプ 2) 冷却材ポンプのオーバーヘッドタンク 3) 冷却材ポンプのセーフシステム	(左記機器が機能喪失した場合においても、プルトン機は可能であるため、溢水による影響評価の対象から除外する)	3) 放射性物質の貯蔵機能	放射性廃棄物処理施設 (放射能インベントリの小さいもの)	放射能インベントリ 使用済燃料貯蔵ラック 新燃料貯蔵ラック	(放射性物質の貯蔵機能として、左記機器は静的機器であるため、溢水による影響を受けない)	4) 電源供給機能 (別添資料1)	1) 異常状態の起因事象となるものであって、PS-1 及び PS-2 以外の構築物、系統及び機器	燃料交換機 原子炉建屋クレーン 直接関連系 (燃料取扱設備) 原子炉ウェル	(燃料を安全に取り扱う機能としては、左記機器はフェイル・セーフ設計のため溢水による影響を受けない)	2) 過常運転時及び運転時の変化する過渡変化時に作動を要求されるものであって、その故障により、炉心冷却が損なわれる可能性の高い構築物、系統及び機器	1) 安全弁及び過がし弁の吹き止まり機能 2) 過がし弁の吹き止まり機能	過がし安全弁 (吹き止まり機能) に関連する部分	主要気過がし安全弁 (吹き止まり機能)	(安全弁及び過がし弁の吹き止まり機能として、安全弁機能は外部からの電源供給や電気信号を必要とせず、溢水による影響を受けない。過がし弁機能はフェイル・セーフ設計のため溢水による影響を受けない)	<p>相違理由</p>
発電用軽水型原子炉施設の安全機能の重要度分類に関する審査指針				女川原子力発電所2号炉	重要度が特に高い安全機能*																																																												
分類	定義	機能	構築物、系統又は機器	構築物、系統又は機器																																																													
PS-2	1) その損傷又は故障により発生する事象によって、炉心の著しい損傷又は燃料の大量の破損を直ちに引き起こすおそれはないが、敷地外への過度の放射性物質の放出のおそれのある構築物、系統及び機器	1) 原子炉冷却材を内蔵する機能 (ただし、原子炉冷却材圧力バウンダリから除外されるもの及びバウンダリに直接接続されていないものは除く。)	主要気系、原子炉冷却材圧力バウンダリ系 (いずれも、格納容器隔離弁の片側のみのみ)	原子炉冷却材圧力バウンダリ系 (原子炉冷却材圧力バウンダリ以外の部分) 主要気系 (原子炉冷却材圧力バウンダリ以外の部分)	(原子炉冷却材を内蔵する機能としては、左記機器であるため、溢水による影響を受けない)																																																												
		2) 原子炉冷却材圧力バウンダリに直接接続されていないものであって、放射性物質を貯蔵する機能 (使用済燃料貯蔵ラックを含む。)	放射性廃棄物処理施設 (放射能インベントリ)	気体廃棄物処理系 (活性脱式希ガスホールトアップ装置) 使用済燃料プール (使用済燃料貯蔵ラックを含む。)	(放射性物質を貯蔵する機能としては、左記機器は静的機器であるため、溢水による影響を受けない)																																																												
		3) 燃料を安全に取り扱う機能	燃料取扱設備	燃料交換機 原子炉建屋クレーン 直接関連系 (燃料取扱設備) 原子炉ウェル	(燃料を安全に取り扱う機能としては、左記機器はフェイル・セーフ設計のため溢水による影響を受けない)																																																												
		2) 過常運転時及び運転時の変化する過渡変化時に作動を要求されるものであって、その故障により、炉心冷却が損なわれる可能性の高い構築物、系統及び機器	1) 安全弁及び過がし弁の吹き止まり機能 2) 過がし弁の吹き止まり機能	過がし安全弁 (吹き止まり機能) に関連する部分	主要気過がし安全弁 (吹き止まり機能)	(安全弁及び過がし弁の吹き止まり機能として、安全弁機能は外部からの電源供給や電気信号を必要とせず、溢水による影響を受けない。過がし弁機能はフェイル・セーフ設計のため溢水による影響を受けない)																																																											
発電用軽水型原子炉施設の安全機能の重要度分類に関する審査指針				泊発電所3号炉	重要度が特に高い安全機能*																																																												
分類	定義	機能	構築物、系統又は機器	構築物、系統又は機器																																																													
PS-3	1) 異常状態の起因事象となるものであって、PS-1 及び PS-2 以外の構築物、系統及び機器	2) 原子炉冷却材の循環機能	1) 冷却材ポンプ及びセーフシステム 2) 冷却材ポンプのオーバーヘッドタンク	1) 冷却材ポンプ 2) 冷却材ポンプのオーバーヘッドタンク 3) 冷却材ポンプのセーフシステム	(左記機器が機能喪失した場合においても、プルトン機は可能であるため、溢水による影響評価の対象から除外する)																																																												
		3) 放射性物質の貯蔵機能	放射性廃棄物処理施設 (放射能インベントリの小さいもの)	放射能インベントリ 使用済燃料貯蔵ラック 新燃料貯蔵ラック	(放射性物質の貯蔵機能として、左記機器は静的機器であるため、溢水による影響を受けない)																																																												
		4) 電源供給機能 (別添資料1)	1) 異常状態の起因事象となるものであって、PS-1 及び PS-2 以外の構築物、系統及び機器	燃料交換機 原子炉建屋クレーン 直接関連系 (燃料取扱設備) 原子炉ウェル	(燃料を安全に取り扱う機能としては、左記機器はフェイル・セーフ設計のため溢水による影響を受けない)																																																												
		2) 過常運転時及び運転時の変化する過渡変化時に作動を要求されるものであって、その故障により、炉心冷却が損なわれる可能性の高い構築物、系統及び機器	1) 安全弁及び過がし弁の吹き止まり機能 2) 過がし弁の吹き止まり機能	過がし安全弁 (吹き止まり機能) に関連する部分	主要気過がし安全弁 (吹き止まり機能)	(安全弁及び過がし弁の吹き止まり機能として、安全弁機能は外部からの電源供給や電気信号を必要とせず、溢水による影響を受けない。過がし弁機能はフェイル・セーフ設計のため溢水による影響を受けない)																																																											

*注1 安全施設のうち重要度が特に高い安全機能に該当しない構築物、系統又は機器について、溢水影響評価上の扱いを()内に整理。

赤字：設備、運用又は体制の相違（設計方針の相違）
青字：記載箇所又は記載内容の相違（記載方針の相違）
緑字：記載表現、設備名称の相違（実質的な相違なし）

第9条 溢水による損傷の防止等（別添資料1）

大飯発電所3/4号炉	女川原子力発電所2号炉	泊発電所3号炉	相違理由																																																						
	<p>表 3-3 安全施設と重要度の特に高い安全機能を有する系統との関連性(10/17)</p> <table border="1"> <thead> <tr> <th>分類</th> <th>定義</th> <th>機能</th> <th>構築物、系統又は機器</th> <th>重要度が特に高い安全機能^{※1}</th> </tr> </thead> <tbody> <tr> <td rowspan="3">PS-2</td> <td rowspan="2">1) PS-2 の構築物、系統及び機器の損傷又は故障により敷地周辺公衆に与える放射線の影響を十分小さくするようとする構築物、系統及び機器</td> <td>1) 燃料プール水の補給機能</td> <td>非常用補給水系統</td> <td> <p>換気熱除去系（ポンプ、サブプレッショングレイン、サブプレッショングレイン内のストレーナから燃料プールまでの配管、弁）</p> <p>直接関連系（残留熱除去系）</p> <p>ポンプミニマムフローラインの配管、弁、サブプレッショングレイン内のストレーナ</p> </td> <td>（燃料プール水の補給機能として、漏水影響評価上の防護対象設備として抽出）</td> </tr> <tr> <td>2) 放射性物質放出の防止機能</td> <td>放射性気体廃棄物処理系の隔離弁、排気装置（非常用ガス処理系排気管の支持機能以外）</td> <td> <p>放射性廃棄物処理系の隔離弁</p> <p>排気装置</p> <p>燃料プール冷却浄化系の燃料プール投入停止弁</p> </td> <td>（放射性物質放出の防止機能として、放射性気体廃棄物処理系隔離弁は主要気隔離弁により代替が可能であり、それ以外は静的機器であるため、漏水による影響を受けにくい）</td> </tr> <tr> <td>2) 異常状態への対応上特に重要な構築物、系統及び機器</td> <td>1) 事故時のプラント状態の把握機能</td> <td>燃料混合体露下事故時放射線発生を低減する系</td> <td> <p>放射線測定系（原子炉建屋、原子炉建屋排気隔離弁）</p> <p>非常用ガス処理系（乾燥装置、排風機、フィルタ装置、原子炉建屋原子炉排気出口から排気管までの配管、弁）</p> <p>直接関連系（非常用ガス処理系）</p> <p>乾燥装置（乾燥機組部分）</p> </td> <td>（放射性物質放出の防止機能として考慮） （非常用ガス処理系としてMS-1で抽出済み）</td> </tr> <tr> <td></td> <td></td> <td></td> <td> <p>・中性子室（起動領域モニタ）</p> <p>・原子炉スクラム用電磁接触器の状態</p> <p>・制御棒位置</p> <p>・原子炉水位（正常域）</p> <p>・原子炉水位（燃料域）</p> <p>・原子炉圧力</p> <p>・圧力制御室圧力</p> <p>・ドライウェル圧力</p> <p>・サブプレッショングレイン内風速</p> <p>・格納容器内空間気放射線モニタ</p> </td> <td> <p>事故時の原子炉の停止状態の把握機能</p> <p>事故時の炉心冷却状態の把握機能</p> <p>事故時の放射線閉じ込め状態の把握機能</p> </td> </tr> </tbody> </table>	分類	定義	機能	構築物、系統又は機器	重要度が特に高い安全機能 ^{※1}	PS-2	1) PS-2 の構築物、系統及び機器の損傷又は故障により敷地周辺公衆に与える放射線の影響を十分小さくするようとする構築物、系統及び機器	1) 燃料プール水の補給機能	非常用補給水系統	<p>換気熱除去系（ポンプ、サブプレッショングレイン、サブプレッショングレイン内のストレーナから燃料プールまでの配管、弁）</p> <p>直接関連系（残留熱除去系）</p> <p>ポンプミニマムフローラインの配管、弁、サブプレッショングレイン内のストレーナ</p>	（燃料プール水の補給機能として、漏水影響評価上の防護対象設備として抽出）	2) 放射性物質放出の防止機能	放射性気体廃棄物処理系の隔離弁、排気装置（非常用ガス処理系排気管の支持機能以外）	<p>放射性廃棄物処理系の隔離弁</p> <p>排気装置</p> <p>燃料プール冷却浄化系の燃料プール投入停止弁</p>	（放射性物質放出の防止機能として、放射性気体廃棄物処理系隔離弁は主要気隔離弁により代替が可能であり、それ以外は静的機器であるため、漏水による影響を受けにくい）	2) 異常状態への対応上特に重要な構築物、系統及び機器	1) 事故時のプラント状態の把握機能	燃料混合体露下事故時放射線発生を低減する系	<p>放射線測定系（原子炉建屋、原子炉建屋排気隔離弁）</p> <p>非常用ガス処理系（乾燥装置、排風機、フィルタ装置、原子炉建屋原子炉排気出口から排気管までの配管、弁）</p> <p>直接関連系（非常用ガス処理系）</p> <p>乾燥装置（乾燥機組部分）</p>	（放射性物質放出の防止機能として考慮） （非常用ガス処理系としてMS-1で抽出済み）				<p>・中性子室（起動領域モニタ）</p> <p>・原子炉スクラム用電磁接触器の状態</p> <p>・制御棒位置</p> <p>・原子炉水位（正常域）</p> <p>・原子炉水位（燃料域）</p> <p>・原子炉圧力</p> <p>・圧力制御室圧力</p> <p>・ドライウェル圧力</p> <p>・サブプレッショングレイン内風速</p> <p>・格納容器内空間気放射線モニタ</p>	<p>事故時の原子炉の停止状態の把握機能</p> <p>事故時の炉心冷却状態の把握機能</p> <p>事故時の放射線閉じ込め状態の把握機能</p>	<p>表 3-3 安全施設と重要度の特に高い安全機能を有する系統との関連性（10/13）</p> <table border="1"> <thead> <tr> <th rowspan="2">分類</th> <th rowspan="2">定義</th> <th rowspan="2">機能</th> <th colspan="2">注釈</th> <th rowspan="2">重要度が特に高い安全機能^{※1}</th> </tr> <tr> <th>構築物、系統又は機器</th> <th>構築物、系統又は機器</th> </tr> </thead> <tbody> <tr> <td rowspan="2">PS-3</td> <td rowspan="2">1) 異常状態の起因事象となるものであって、PS-1 及び PS-2 以外の構築物、系統及び機器</td> <td rowspan="2">4) 電源供給機能（停電を除去）</td> <td rowspan="2">主電源系（制御棒挿入用）給水系（制御棒挿入用）、送電線、変圧機、開閉器</td> <td>注釈</td> <td> <p>復元設備（復元設備用電源ラインを含む）</p> <p>・復元器</p> <p>・復元ヒューズ</p> <p>・復元用ヒューズ</p> <p>・配管及び弁</p> <p>復水機空焚き防止系（機軸及び冷却水供給系）</p> <p>・取水設備（冷却水ポンプ）</p> </td> <td rowspan="2">（生体機器が機能喪失した場合においても、プラント停止は可能であるため、漏水による影響評価の対象から除外する）</td> </tr> <tr> <td>注釈</td> <td> <p>・復水機空焚き防止系（機軸及び冷却水供給系）</p> <p>・取水設備（冷却水ポンプ）</p> </td> </tr> <tr> <td></td> <td></td> <td></td> <td></td> <td>注釈</td> <td> <p>・原子炉建屋排気隔離弁</p> <p>・原子炉建屋排気隔離弁（MS-1以内）</p> <p>・原子炉建屋排気隔離弁（MS-1以外）</p> <p>・原子炉建屋排気隔離弁（MS-1以外）</p> <p>・原子炉建屋排気隔離弁（MS-1以外）</p> <p>・原子炉建屋排気隔離弁（MS-1以外）</p> <p>・原子炉建屋排気隔離弁（MS-1以外）</p> <p>・原子炉建屋排気隔離弁（MS-1以外）</p> <p>・原子炉建屋排気隔離弁（MS-1以外）</p> <p>・原子炉建屋排気隔離弁（MS-1以外）</p> <p>・原子炉建屋排気隔離弁（MS-1以外）</p> <p>・原子炉建屋排気隔離弁（MS-1以外）</p> <p>・原子炉建屋排気隔離弁（MS-1以外）</p> </td> </tr> <tr> <td></td> <td></td> <td></td> <td></td> <td>注釈</td> <td> <p>・原子炉建屋排気隔離弁の一部</p> <p>・原子炉建屋排気隔離弁の一部</p> <p>・プロセス配管の一部</p> </td> </tr> </tbody> </table> <p>※1 安全施設のうち重要度が特に高い安全機能に該当しない構築物、系統又は機器について、漏水影響評価上の扱いを（ ）内に整理。</p>	分類	定義	機能	注釈		重要度が特に高い安全機能 ^{※1}	構築物、系統又は機器	構築物、系統又は機器	PS-3	1) 異常状態の起因事象となるものであって、PS-1 及び PS-2 以外の構築物、系統及び機器	4) 電源供給機能（停電を除去）	主電源系（制御棒挿入用）給水系（制御棒挿入用）、送電線、変圧機、開閉器	注釈	<p>復元設備（復元設備用電源ラインを含む）</p> <p>・復元器</p> <p>・復元ヒューズ</p> <p>・復元用ヒューズ</p> <p>・配管及び弁</p> <p>復水機空焚き防止系（機軸及び冷却水供給系）</p> <p>・取水設備（冷却水ポンプ）</p>	（生体機器が機能喪失した場合においても、プラント停止は可能であるため、漏水による影響評価の対象から除外する）	注釈	<p>・復水機空焚き防止系（機軸及び冷却水供給系）</p> <p>・取水設備（冷却水ポンプ）</p>					注釈	<p>・原子炉建屋排気隔離弁</p> <p>・原子炉建屋排気隔離弁（MS-1以内）</p> <p>・原子炉建屋排気隔離弁（MS-1以外）</p> <p>・原子炉建屋排気隔離弁（MS-1以外）</p> <p>・原子炉建屋排気隔離弁（MS-1以外）</p> <p>・原子炉建屋排気隔離弁（MS-1以外）</p> <p>・原子炉建屋排気隔離弁（MS-1以外）</p> <p>・原子炉建屋排気隔離弁（MS-1以外）</p> <p>・原子炉建屋排気隔離弁（MS-1以外）</p> <p>・原子炉建屋排気隔離弁（MS-1以外）</p> <p>・原子炉建屋排気隔離弁（MS-1以外）</p> <p>・原子炉建屋排気隔離弁（MS-1以外）</p> <p>・原子炉建屋排気隔離弁（MS-1以外）</p>					注釈	<p>・原子炉建屋排気隔離弁の一部</p> <p>・原子炉建屋排気隔離弁の一部</p> <p>・プロセス配管の一部</p>	
分類	定義	機能	構築物、系統又は機器	重要度が特に高い安全機能 ^{※1}																																																					
PS-2	1) PS-2 の構築物、系統及び機器の損傷又は故障により敷地周辺公衆に与える放射線の影響を十分小さくするようとする構築物、系統及び機器	1) 燃料プール水の補給機能	非常用補給水系統	<p>換気熱除去系（ポンプ、サブプレッショングレイン、サブプレッショングレイン内のストレーナから燃料プールまでの配管、弁）</p> <p>直接関連系（残留熱除去系）</p> <p>ポンプミニマムフローラインの配管、弁、サブプレッショングレイン内のストレーナ</p>	（燃料プール水の補給機能として、漏水影響評価上の防護対象設備として抽出）																																																				
		2) 放射性物質放出の防止機能	放射性気体廃棄物処理系の隔離弁、排気装置（非常用ガス処理系排気管の支持機能以外）	<p>放射性廃棄物処理系の隔離弁</p> <p>排気装置</p> <p>燃料プール冷却浄化系の燃料プール投入停止弁</p>	（放射性物質放出の防止機能として、放射性気体廃棄物処理系隔離弁は主要気隔離弁により代替が可能であり、それ以外は静的機器であるため、漏水による影響を受けにくい）																																																				
	2) 異常状態への対応上特に重要な構築物、系統及び機器	1) 事故時のプラント状態の把握機能	燃料混合体露下事故時放射線発生を低減する系	<p>放射線測定系（原子炉建屋、原子炉建屋排気隔離弁）</p> <p>非常用ガス処理系（乾燥装置、排風機、フィルタ装置、原子炉建屋原子炉排気出口から排気管までの配管、弁）</p> <p>直接関連系（非常用ガス処理系）</p> <p>乾燥装置（乾燥機組部分）</p>	（放射性物質放出の防止機能として考慮） （非常用ガス処理系としてMS-1で抽出済み）																																																				
			<p>・中性子室（起動領域モニタ）</p> <p>・原子炉スクラム用電磁接触器の状態</p> <p>・制御棒位置</p> <p>・原子炉水位（正常域）</p> <p>・原子炉水位（燃料域）</p> <p>・原子炉圧力</p> <p>・圧力制御室圧力</p> <p>・ドライウェル圧力</p> <p>・サブプレッショングレイン内風速</p> <p>・格納容器内空間気放射線モニタ</p>	<p>事故時の原子炉の停止状態の把握機能</p> <p>事故時の炉心冷却状態の把握機能</p> <p>事故時の放射線閉じ込め状態の把握機能</p>																																																					
分類	定義	機能	注釈		重要度が特に高い安全機能 ^{※1}																																																				
			構築物、系統又は機器	構築物、系統又は機器																																																					
PS-3	1) 異常状態の起因事象となるものであって、PS-1 及び PS-2 以外の構築物、系統及び機器	4) 電源供給機能（停電を除去）	主電源系（制御棒挿入用）給水系（制御棒挿入用）、送電線、変圧機、開閉器	注釈	<p>復元設備（復元設備用電源ラインを含む）</p> <p>・復元器</p> <p>・復元ヒューズ</p> <p>・復元用ヒューズ</p> <p>・配管及び弁</p> <p>復水機空焚き防止系（機軸及び冷却水供給系）</p> <p>・取水設備（冷却水ポンプ）</p>	（生体機器が機能喪失した場合においても、プラント停止は可能であるため、漏水による影響評価の対象から除外する）																																																			
				注釈	<p>・復水機空焚き防止系（機軸及び冷却水供給系）</p> <p>・取水設備（冷却水ポンプ）</p>																																																				
				注釈	<p>・原子炉建屋排気隔離弁</p> <p>・原子炉建屋排気隔離弁（MS-1以内）</p> <p>・原子炉建屋排気隔離弁（MS-1以外）</p> <p>・原子炉建屋排気隔離弁（MS-1以外）</p> <p>・原子炉建屋排気隔離弁（MS-1以外）</p> <p>・原子炉建屋排気隔離弁（MS-1以外）</p> <p>・原子炉建屋排気隔離弁（MS-1以外）</p> <p>・原子炉建屋排気隔離弁（MS-1以外）</p> <p>・原子炉建屋排気隔離弁（MS-1以外）</p> <p>・原子炉建屋排気隔離弁（MS-1以外）</p> <p>・原子炉建屋排気隔離弁（MS-1以外）</p> <p>・原子炉建屋排気隔離弁（MS-1以外）</p> <p>・原子炉建屋排気隔離弁（MS-1以外）</p>																																																				
				注釈	<p>・原子炉建屋排気隔離弁の一部</p> <p>・原子炉建屋排気隔離弁の一部</p> <p>・プロセス配管の一部</p>																																																				

赤字：設備、運用又は体制の相違（設計方針の相違）
 青字：記載箇所又は記載内容の相違（記載方針の相違）
 緑字：記載表現、設備名称の相違（実質的な相違なし）

大飯発電所3／4号炉	女川原子力発電所2号炉	泊発電所3号炉	相違理由																																																							
	<p>表3-3 安全施設と重要度の特に高い安全機能を有する系統との関連性(11/17)</p> <table border="1"> <thead> <tr> <th colspan="4">発電用軽水型原子炉施設の安全機能の重要度分類に関する審査指針</th> <th>女川原子力発電所2号炉</th> <th>重要度が特に高い安全機能^{※1}</th> </tr> <tr> <th>分類</th> <th>定義</th> <th>機能</th> <th>構築物、系統又は機器</th> <th>構築物、系統又は機器</th> <th></th> </tr> </thead> <tbody> <tr> <td rowspan="3">MS-2</td> <td rowspan="3">2) 異常状態への対応上特に重要な構築物、系統及び機器</td> <td>1) 事故時のプラント状態の把握機能</td> <td></td> <td> [低圧停止への移行] ・原子炉圧力 ・原子炉水位（広帯域） [ドライウェルディスプレイ] ・原子炉水位（広帯域） ・原子炉水位（燃料室） ・圧力抑制室圧力 ・圧力抑制室圧力 ・圧力抑制室圧力 [サブプレッションチェンバ冷却] ・原子炉水位（広帯域） ・原子炉水位（燃料室） ・サブプレッションチェンバ水温度 [可燃性ガス濃度制御系起動] ・格納容器内常置気水素濃度 ・格納容器内常置気酸素濃度 (対象外) </td> <td>事故時のプラント操作のための情報の把握機能</td> </tr> <tr> <td>2) 異常状態の緩和機能</td> <td></td> <td>[対象外]</td> <td>[対象外]</td> </tr> <tr> <td>3) 制御室外からの安全停止機能</td> <td></td> <td>制御室外原子炉停止装置（安全停止に関連するもの）</td> <td>中央制御室外原子炉停止装置</td> <td>[制御室外からの安全停止機能として、左記機器は溢水影響評価上の防護対象設備として抽出]</td> </tr> </tbody> </table>	発電用軽水型原子炉施設の安全機能の重要度分類に関する審査指針				女川原子力発電所2号炉	重要度が特に高い安全機能 ^{※1}	分類	定義	機能	構築物、系統又は機器	構築物、系統又は機器		MS-2	2) 異常状態への対応上特に重要な構築物、系統及び機器	1) 事故時のプラント状態の把握機能		[低圧停止への移行] ・原子炉圧力 ・原子炉水位（広帯域） [ドライウェルディスプレイ] ・原子炉水位（広帯域） ・原子炉水位（燃料室） ・圧力抑制室圧力 ・圧力抑制室圧力 ・圧力抑制室圧力 [サブプレッションチェンバ冷却] ・原子炉水位（広帯域） ・原子炉水位（燃料室） ・サブプレッションチェンバ水温度 [可燃性ガス濃度制御系起動] ・格納容器内常置気水素濃度 ・格納容器内常置気酸素濃度 (対象外)	事故時のプラント操作のための情報の把握機能	2) 異常状態の緩和機能		[対象外]	[対象外]	3) 制御室外からの安全停止機能		制御室外原子炉停止装置（安全停止に関連するもの）	中央制御室外原子炉停止装置	[制御室外からの安全停止機能として、左記機器は溢水影響評価上の防護対象設備として抽出]	<p>表3-3 安全施設と重要度の特に高い安全機能を有する系統との関連性(11/13)</p> <table border="1"> <thead> <tr> <th colspan="4">発電用軽水型原子炉施設の安全機能の重要度分類に関する審査指針</th> <th>泊発電所3号炉</th> <th>重要度が特に高い安全機能^{※1}</th> </tr> <tr> <th>分類</th> <th>定義</th> <th>機能</th> <th>構築物、系統又は機器</th> <th>構築物、系統又は機器</th> <th></th> </tr> </thead> <tbody> <tr> <td rowspan="2">PS-3</td> <td rowspan="2">1) 異常状態の起因事象とならものであって、PS-1及びPS-2及びそれ以外の機器、系統及び機器</td> <td>6) プラント運転補助機能</td> <td> 補助冷却系 制御用圧縮空気設備 (MS-1以外) </td> <td> 補助冷却系 ・冷却水（システムコンタクトのみ） 制御用圧縮空気設備 ・原子炉運転補助圧力設備 MS-1(PS) ・配管及び弁 原子炉運転補助圧力設備 MS-1(PS) ・配管及び弁 補助冷却系 ・冷却水（システムコンタクトのみ） ・冷却油（システムコンタクトのみ） ・配管及び弁 制御用圧縮空気設備 ・配管及び弁 補助冷却系 ・冷却水（システムコンタクトのみ） ・冷却油（システムコンタクトのみ） ・配管及び弁 </td> <td>(左記機器が機能喪失した場合においても、プラント停止は可能であるため、溢水による影響評価の対象から除外する)</td> </tr> <tr> <td>2) 燃料分割生成物の原子炉冷却材中への放射防止機能</td> <td>放射線遮蔽</td> <td>放射線遮蔽及び内装</td> <td>(左記機器は放射線遮蔽であるため、溢水による影響を効かぬ)</td> </tr> <tr> <td></td> <td>2) 原子炉冷却材の浄化機能</td> <td>化学体積制御設備の浄化設備</td> <td> 化学体積制御設備 ・内部浄化設備（浄化） ・外部浄化設備（浄化） ・冷却材浄化設備 ・冷却材イオン交換塔 ・冷却材浄化設備入口フィルタ ・冷却材フィルタ ・抽出設備（浄化設備） </td> <td> 化学体積制御設備の浄化設備 ・内部浄化設備（浄化） ・外部浄化設備（浄化） ・冷却材浄化設備 ・冷却材イオン交換塔 ・冷却材浄化設備入口フィルタ ・冷却材フィルタ ・抽出設備（浄化設備） </td> <td>(左記機器が機能喪失した場合においても、プラント停止は可能であるため、溢水による影響評価の対象から除外する)</td> </tr> </tbody> </table>	発電用軽水型原子炉施設の安全機能の重要度分類に関する審査指針				泊発電所3号炉	重要度が特に高い安全機能 ^{※1}	分類	定義	機能	構築物、系統又は機器	構築物、系統又は機器		PS-3	1) 異常状態の起因事象とならものであって、PS-1及びPS-2及びそれ以外の機器、系統及び機器	6) プラント運転補助機能	補助冷却系 制御用圧縮空気設備 (MS-1以外)	補助冷却系 ・冷却水（システムコンタクトのみ） 制御用圧縮空気設備 ・原子炉運転補助圧力設備 MS-1(PS) ・配管及び弁 原子炉運転補助圧力設備 MS-1(PS) ・配管及び弁 補助冷却系 ・冷却水（システムコンタクトのみ） ・冷却油（システムコンタクトのみ） ・配管及び弁 制御用圧縮空気設備 ・配管及び弁 補助冷却系 ・冷却水（システムコンタクトのみ） ・冷却油（システムコンタクトのみ） ・配管及び弁	(左記機器が機能喪失した場合においても、プラント停止は可能であるため、溢水による影響評価の対象から除外する)	2) 燃料分割生成物の原子炉冷却材中への放射防止機能	放射線遮蔽	放射線遮蔽及び内装	(左記機器は放射線遮蔽であるため、溢水による影響を効かぬ)		2) 原子炉冷却材の浄化機能	化学体積制御設備の浄化設備	化学体積制御設備 ・内部浄化設備（浄化） ・外部浄化設備（浄化） ・冷却材浄化設備 ・冷却材イオン交換塔 ・冷却材浄化設備入口フィルタ ・冷却材フィルタ ・抽出設備（浄化設備）	化学体積制御設備の浄化設備 ・内部浄化設備（浄化） ・外部浄化設備（浄化） ・冷却材浄化設備 ・冷却材イオン交換塔 ・冷却材浄化設備入口フィルタ ・冷却材フィルタ ・抽出設備（浄化設備）	(左記機器が機能喪失した場合においても、プラント停止は可能であるため、溢水による影響評価の対象から除外する)	<p>相違理由</p>
発電用軽水型原子炉施設の安全機能の重要度分類に関する審査指針				女川原子力発電所2号炉	重要度が特に高い安全機能 ^{※1}																																																					
分類	定義	機能	構築物、系統又は機器	構築物、系統又は機器																																																						
MS-2	2) 異常状態への対応上特に重要な構築物、系統及び機器	1) 事故時のプラント状態の把握機能		[低圧停止への移行] ・原子炉圧力 ・原子炉水位（広帯域） [ドライウェルディスプレイ] ・原子炉水位（広帯域） ・原子炉水位（燃料室） ・圧力抑制室圧力 ・圧力抑制室圧力 ・圧力抑制室圧力 [サブプレッションチェンバ冷却] ・原子炉水位（広帯域） ・原子炉水位（燃料室） ・サブプレッションチェンバ水温度 [可燃性ガス濃度制御系起動] ・格納容器内常置気水素濃度 ・格納容器内常置気酸素濃度 (対象外)	事故時のプラント操作のための情報の把握機能																																																					
		2) 異常状態の緩和機能		[対象外]	[対象外]																																																					
		3) 制御室外からの安全停止機能		制御室外原子炉停止装置（安全停止に関連するもの）	中央制御室外原子炉停止装置	[制御室外からの安全停止機能として、左記機器は溢水影響評価上の防護対象設備として抽出]																																																				
発電用軽水型原子炉施設の安全機能の重要度分類に関する審査指針				泊発電所3号炉	重要度が特に高い安全機能 ^{※1}																																																					
分類	定義	機能	構築物、系統又は機器	構築物、系統又は機器																																																						
PS-3	1) 異常状態の起因事象とならものであって、PS-1及びPS-2及びそれ以外の機器、系統及び機器	6) プラント運転補助機能	補助冷却系 制御用圧縮空気設備 (MS-1以外)	補助冷却系 ・冷却水（システムコンタクトのみ） 制御用圧縮空気設備 ・原子炉運転補助圧力設備 MS-1(PS) ・配管及び弁 原子炉運転補助圧力設備 MS-1(PS) ・配管及び弁 補助冷却系 ・冷却水（システムコンタクトのみ） ・冷却油（システムコンタクトのみ） ・配管及び弁 制御用圧縮空気設備 ・配管及び弁 補助冷却系 ・冷却水（システムコンタクトのみ） ・冷却油（システムコンタクトのみ） ・配管及び弁	(左記機器が機能喪失した場合においても、プラント停止は可能であるため、溢水による影響評価の対象から除外する)																																																					
		2) 燃料分割生成物の原子炉冷却材中への放射防止機能	放射線遮蔽	放射線遮蔽及び内装	(左記機器は放射線遮蔽であるため、溢水による影響を効かぬ)																																																					
	2) 原子炉冷却材の浄化機能	化学体積制御設備の浄化設備	化学体積制御設備 ・内部浄化設備（浄化） ・外部浄化設備（浄化） ・冷却材浄化設備 ・冷却材イオン交換塔 ・冷却材浄化設備入口フィルタ ・冷却材フィルタ ・抽出設備（浄化設備）	化学体積制御設備の浄化設備 ・内部浄化設備（浄化） ・外部浄化設備（浄化） ・冷却材浄化設備 ・冷却材イオン交換塔 ・冷却材浄化設備入口フィルタ ・冷却材フィルタ ・抽出設備（浄化設備）	(左記機器が機能喪失した場合においても、プラント停止は可能であるため、溢水による影響評価の対象から除外する)																																																					

※1 安全施設のうち重要度が特に高い安全機能に該当しない構築物、系統又は機器について、溢水影響評価上の扱いを（ ）内に整理。

赤字：設備、運用又は体制の相違（設計方針の相違）
 青字：記載箇所又は記載内容の相違（記載方針の相違）
 緑字：記載表現、設備名称の相違（実質的な相違なし）

大飯発電所3/4号炉	女川原子力発電所2号炉	泊発電所3号炉	相違理由																																																								
	<p>表3-3 安全施設と重要度の特に高い安全機能を有する系統との関連性(12/17)</p> <table border="1" data-bbox="683 255 1243 1005"> <thead> <tr> <th colspan="2">発電用軽水型原子炉施設の安全機能の重要度分類に関する審査指針</th> <th colspan="2">女川原子力発電所2号炉</th> <th>重要度が特に高い安全機能※1</th> </tr> <tr> <th>分類</th> <th>定義</th> <th>機能</th> <th>構築物、系統又は機器</th> <th></th> </tr> </thead> <tbody> <tr> <td rowspan="4">PS-3</td> <td rowspan="4">1) 異常状態の起因事象となるものであって、PS-1及びPS-2以外の構築物、系統及び機器</td> <td>1) 原子炉冷却材保持機能 (PS-1、PS-2以外のもの)</td> <td>原子炉冷却材圧力バウナダリから除外される許容等の小口径配管、弁 計装配管、弁</td> <td>(原子炉冷却材保持機能としては、左記機器は静的機器であるため、溢水による影響を受けない)</td> </tr> <tr> <td>2) 原子炉冷却材再循環機能</td> <td>原子炉再循環ポンプ、配管、弁、ライザー管 (99内)、ジェットポンプ (99内)</td> <td>(当該機能が喪失した場合においても、安全解析上問題のないことを確認している)</td> </tr> <tr> <td>3) 放射性物質の貯蔵機能</td> <td>サブプレッショングループ排水系、排水貯蔵タンク、放射性廃棄物処理施設 (放射能インベントリの小さいもの)</td> <td>(放射性物質の貯蔵機能としては、左記機器は静的機器であるため、溢水による影響を受けない)</td> </tr> <tr> <td>4) 電源供給機能 (非常用を除く)</td> <td>タービン、発電機及びその附属装置、復水系 (復水器を含む)、給水系、送電線、変圧器、開閉所</td> <td>(当該機能が喪失した場合においても、安全解析上問題のないことを確認している)</td> </tr> </tbody> </table>	発電用軽水型原子炉施設の安全機能の重要度分類に関する審査指針		女川原子力発電所2号炉		重要度が特に高い安全機能※1	分類	定義	機能	構築物、系統又は機器		PS-3	1) 異常状態の起因事象となるものであって、PS-1及びPS-2以外の構築物、系統及び機器	1) 原子炉冷却材保持機能 (PS-1、PS-2以外のもの)	原子炉冷却材圧力バウナダリから除外される許容等の小口径配管、弁 計装配管、弁	(原子炉冷却材保持機能としては、左記機器は静的機器であるため、溢水による影響を受けない)	2) 原子炉冷却材再循環機能	原子炉再循環ポンプ、配管、弁、ライザー管 (99内)、ジェットポンプ (99内)	(当該機能が喪失した場合においても、安全解析上問題のないことを確認している)	3) 放射性物質の貯蔵機能	サブプレッショングループ排水系、排水貯蔵タンク、放射性廃棄物処理施設 (放射能インベントリの小さいもの)	(放射性物質の貯蔵機能としては、左記機器は静的機器であるため、溢水による影響を受けない)	4) 電源供給機能 (非常用を除く)	タービン、発電機及びその附属装置、復水系 (復水器を含む)、給水系、送電線、変圧器、開閉所	(当該機能が喪失した場合においても、安全解析上問題のないことを確認している)	<p>表3-3 安全施設と重要度の特に高い安全機能を有する系統との関連性 (12/13)</p> <table border="1" data-bbox="1267 255 1843 869"> <thead> <tr> <th colspan="4">発電用軽水型原子炉施設の安全機能の重要度分類に関する審査指針</th> <th colspan="2">泊発電所3号炉</th> <th>重要度が特に高い安全機能※1</th> </tr> <tr> <th>分類</th> <th>定義</th> <th>機能</th> <th>構築物、系統又は機器</th> <th>構築物、系統又は機器</th> <th></th> <th></th> </tr> </thead> <tbody> <tr> <td rowspan="4">MS-3</td> <td rowspan="4">D 運転時の異常な設備及び故障が起っても、MS-1、MS-2とあいまって、事象を抑制する構築物、系統及び機器</td> <td>1) 原子炉圧力の上昇の抑制機能</td> <td>加工超過がし弁、自動操作弁</td> <td>加工超過がし弁、自動操作弁</td> <td>(原子炉圧力の上昇の抑制機能としては、左記機器は静的機器であるため、溢水による影響を受けない)</td> </tr> <tr> <td>2) 出力上昇の抑制機能</td> <td>タービンラッシュ防止系、降圧弁付流量調整弁、タービンインターロック</td> <td>タービンラッシュ防止系、降圧弁付流量調整弁、タービンインターロック</td> <td>(当該機能が喪失した場合においても、プラント停止が可能であるため、溢水による影響評価の対象から除外する)</td> </tr> <tr> <td>3) 原子炉冷却材の補給機能</td> <td>化学体積補給装置の充てん系、1次冷却系補給装置</td> <td>化学体積補給装置の充てん系、1次冷却系補給装置</td> <td>(当該機能が喪失した場合においても、プラント停止が可能であるため、溢水による影響評価の対象から除外する)</td> </tr> <tr> <td>4) 電源供給機能 (非常用を除く)</td> <td>タービン、発電機及びその附属装置、復水系 (復水器を含む)、給水系、送電線、変圧器、開閉所</td> <td>タービン、発電機及びその附属装置、復水系 (復水器を含む)、給水系、送電線、変圧器、開閉所</td> <td>(当該機能が喪失した場合においても、安全解析上問題のないことを確認している)</td> </tr> </tbody> </table>	発電用軽水型原子炉施設の安全機能の重要度分類に関する審査指針				泊発電所3号炉		重要度が特に高い安全機能※1	分類	定義	機能	構築物、系統又は機器	構築物、系統又は機器			MS-3	D 運転時の異常な設備及び故障が起っても、MS-1、MS-2とあいまって、事象を抑制する構築物、系統及び機器	1) 原子炉圧力の上昇の抑制機能	加工超過がし弁、自動操作弁	加工超過がし弁、自動操作弁	(原子炉圧力の上昇の抑制機能としては、左記機器は静的機器であるため、溢水による影響を受けない)	2) 出力上昇の抑制機能	タービンラッシュ防止系、降圧弁付流量調整弁、タービンインターロック	タービンラッシュ防止系、降圧弁付流量調整弁、タービンインターロック	(当該機能が喪失した場合においても、プラント停止が可能であるため、溢水による影響評価の対象から除外する)	3) 原子炉冷却材の補給機能	化学体積補給装置の充てん系、1次冷却系補給装置	化学体積補給装置の充てん系、1次冷却系補給装置	(当該機能が喪失した場合においても、プラント停止が可能であるため、溢水による影響評価の対象から除外する)	4) 電源供給機能 (非常用を除く)	タービン、発電機及びその附属装置、復水系 (復水器を含む)、給水系、送電線、変圧器、開閉所	タービン、発電機及びその附属装置、復水系 (復水器を含む)、給水系、送電線、変圧器、開閉所	(当該機能が喪失した場合においても、安全解析上問題のないことを確認している)	<p>相違理由</p> <p>(原子炉圧力の上昇の抑制機能としては、左記機器は静的機器であるため、溢水による影響を受けない)</p> <p>(当該機能が喪失した場合においても、プラント停止が可能であるため、溢水による影響評価の対象から除外する)</p> <p>(当該機能が喪失した場合においても、プラント停止が可能であるため、溢水による影響評価の対象から除外する)</p> <p>(当該機能が喪失した場合においても、安全解析上問題のないことを確認している)</p> <p>※1 安全施設のうち重要度が特に高い安全機能に該当しない構築物、系統又は機器について、溢水影響評価上の扱いを()内に整理。</p>
発電用軽水型原子炉施設の安全機能の重要度分類に関する審査指針		女川原子力発電所2号炉		重要度が特に高い安全機能※1																																																							
分類	定義	機能	構築物、系統又は機器																																																								
PS-3	1) 異常状態の起因事象となるものであって、PS-1及びPS-2以外の構築物、系統及び機器	1) 原子炉冷却材保持機能 (PS-1、PS-2以外のもの)	原子炉冷却材圧力バウナダリから除外される許容等の小口径配管、弁 計装配管、弁	(原子炉冷却材保持機能としては、左記機器は静的機器であるため、溢水による影響を受けない)																																																							
		2) 原子炉冷却材再循環機能	原子炉再循環ポンプ、配管、弁、ライザー管 (99内)、ジェットポンプ (99内)	(当該機能が喪失した場合においても、安全解析上問題のないことを確認している)																																																							
		3) 放射性物質の貯蔵機能	サブプレッショングループ排水系、排水貯蔵タンク、放射性廃棄物処理施設 (放射能インベントリの小さいもの)	(放射性物質の貯蔵機能としては、左記機器は静的機器であるため、溢水による影響を受けない)																																																							
		4) 電源供給機能 (非常用を除く)	タービン、発電機及びその附属装置、復水系 (復水器を含む)、給水系、送電線、変圧器、開閉所	(当該機能が喪失した場合においても、安全解析上問題のないことを確認している)																																																							
発電用軽水型原子炉施設の安全機能の重要度分類に関する審査指針				泊発電所3号炉		重要度が特に高い安全機能※1																																																					
分類	定義	機能	構築物、系統又は機器	構築物、系統又は機器																																																							
MS-3	D 運転時の異常な設備及び故障が起っても、MS-1、MS-2とあいまって、事象を抑制する構築物、系統及び機器	1) 原子炉圧力の上昇の抑制機能	加工超過がし弁、自動操作弁	加工超過がし弁、自動操作弁	(原子炉圧力の上昇の抑制機能としては、左記機器は静的機器であるため、溢水による影響を受けない)																																																						
		2) 出力上昇の抑制機能	タービンラッシュ防止系、降圧弁付流量調整弁、タービンインターロック	タービンラッシュ防止系、降圧弁付流量調整弁、タービンインターロック	(当該機能が喪失した場合においても、プラント停止が可能であるため、溢水による影響評価の対象から除外する)																																																						
		3) 原子炉冷却材の補給機能	化学体積補給装置の充てん系、1次冷却系補給装置	化学体積補給装置の充てん系、1次冷却系補給装置	(当該機能が喪失した場合においても、プラント停止が可能であるため、溢水による影響評価の対象から除外する)																																																						
		4) 電源供給機能 (非常用を除く)	タービン、発電機及びその附属装置、復水系 (復水器を含む)、給水系、送電線、変圧器、開閉所	タービン、発電機及びその附属装置、復水系 (復水器を含む)、給水系、送電線、変圧器、開閉所	(当該機能が喪失した場合においても、安全解析上問題のないことを確認している)																																																						

赤字：設備、運用又は体制の相違（設計方針の相違）
 青字：記載箇所又は記載内容の相違（記載方針の相違）
 緑字：記載表現、設備名称の相違（実質的な相違なし）

大飯発電所3/4号炉	女川原子力発電所2号炉	泊発電所3号炉	相違理由																																																												
	<p>表3-3 安全施設と重要度の特に高い安全機能を有する系統との関連性(13/17)</p> <table border="1"> <thead> <tr> <th colspan="2">発電用軽水型原子炉施設の安全機能の重要度分類に関する審査指針</th> <th colspan="2">女川原子力発電所2号炉</th> <th rowspan="2">重要度が特に高い安全機能^{※1}</th> </tr> <tr> <th>分類</th> <th>定義</th> <th>機能</th> <th>構築物、系統又は機器</th> </tr> </thead> <tbody> <tr> <td rowspan="2">PS-3</td> <td rowspan="2">1) 異常状態の起因事象となるものであって、PS-1及びPS-2以外の構築物、系統及び機器</td> <td>4) 電源供給機能（非常用を除く。）</td> <td>タービン、発電機及びその励磁装置。復水系（復水器を含む）、給水系、凝縮水系、送電線、変圧器、開閉所</td> <td> 給水系（電動機駆動原子炉給水ポンプ、タービン駆動原子炉給水ポンプ、給水加熱器、配管/弁） 直接関連系（給水系） 循環水系（循環水ポンプ、配管/弁） 直接関連系（取水設備（屋外トレンチを含む）） 常用系内電源系（発電機又は外部電源系から所内負荷までの配電設備及び電路（NE-1関連以外）） 直流電源設備（蓄電池、蓄電池から常用負荷までの配電設備及び電路（NE-1関連以外）） 計測制御用電源設備（電源装置から常用計測制御装置までの配電設備及び電路（NE-1関連以外）） 送電線 変圧器（所内変圧器、起動変圧器、電路） 直接関連系（変圧器） 油流防止装置 冷却装置 開閉所（母線、遮断器、新設器、電路） </td> <td> （当該機能が喪失した場合においても、安全解析上問題のないことを確認している） </td> </tr> <tr> <td>0) プラント計画・制御機能（安全保護機能を除く。）</td> <td>原子炉制御系 運転監視補助装置（制御棒係数ミニマイザ） 原子炉核計装の一部、原子炉プラントプロセス計装の一部</td> <td>原子炉制御系（制御棒係数ミニマイザを含む） 原子炉核計装の一部 原子炉プラントプロセス計装の一部</td> <td> （当該機能が喪失した場合においても、安全解析上問題のないことを確認している） </td> </tr> <tr> <td></td> <td>0) プラント運転補助機能</td> <td>所内ボイラ設備、計装用圧縮空気系</td> <td> 補助ボイラ設備（補助ボイラー、給水タンク、給水ポンプ、配管/弁） 直接関連系（補助ボイラ） 電気設備（変圧器） 加熱蒸気系及び復水戻り系（ポンプ、配管/弁） 計装用圧縮空気系（空気圧縮機、中間冷却器、配管、弁） 直接関連系（後部冷却器） 計装用圧縮空気系（気水分離器、空気計機） </td> <td> （左記機能が機能喪失した場合においても、プラント停止することで対応可能である。なお、プラントを停止するための機能は溢水影響評価上の防護対象設備として抽出済み） （当該機能が喪失した場合においても、安全解析上問題のないことを確認している） </td> </tr> </tbody> </table>	発電用軽水型原子炉施設の安全機能の重要度分類に関する審査指針		女川原子力発電所2号炉		重要度が特に高い安全機能 ^{※1}	分類	定義	機能	構築物、系統又は機器	PS-3	1) 異常状態の起因事象となるものであって、PS-1及びPS-2以外の構築物、系統及び機器	4) 電源供給機能（非常用を除く。）	タービン、発電機及びその励磁装置。復水系（復水器を含む）、給水系、凝縮水系、送電線、変圧器、開閉所	給水系（電動機駆動原子炉給水ポンプ、タービン駆動原子炉給水ポンプ、給水加熱器、配管/弁） 直接関連系（給水系） 循環水系（循環水ポンプ、配管/弁） 直接関連系（取水設備（屋外トレンチを含む）） 常用系内電源系（発電機又は外部電源系から所内負荷までの配電設備及び電路（NE-1関連以外）） 直流電源設備（蓄電池、蓄電池から常用負荷までの配電設備及び電路（NE-1関連以外）） 計測制御用電源設備（電源装置から常用計測制御装置までの配電設備及び電路（NE-1関連以外）） 送電線 変圧器（所内変圧器、起動変圧器、電路） 直接関連系（変圧器） 油流防止装置 冷却装置 開閉所（母線、遮断器、新設器、電路）	（当該機能が喪失した場合においても、安全解析上問題のないことを確認している）	0) プラント計画・制御機能（安全保護機能を除く。）	原子炉制御系 運転監視補助装置（制御棒係数ミニマイザ） 原子炉核計装の一部、原子炉プラントプロセス計装の一部	原子炉制御系（制御棒係数ミニマイザを含む） 原子炉核計装の一部 原子炉プラントプロセス計装の一部	（当該機能が喪失した場合においても、安全解析上問題のないことを確認している）		0) プラント運転補助機能	所内ボイラ設備、計装用圧縮空気系	補助ボイラ設備（補助ボイラー、給水タンク、給水ポンプ、配管/弁） 直接関連系（補助ボイラ） 電気設備（変圧器） 加熱蒸気系及び復水戻り系（ポンプ、配管/弁） 計装用圧縮空気系（空気圧縮機、中間冷却器、配管、弁） 直接関連系（後部冷却器） 計装用圧縮空気系（気水分離器、空気計機）	（左記機能が機能喪失した場合においても、プラント停止することで対応可能である。なお、プラントを停止するための機能は溢水影響評価上の防護対象設備として抽出済み） （当該機能が喪失した場合においても、安全解析上問題のないことを確認している）	<p>表3-3 安全施設と重要度の特に高い安全機能を有する系統との関連性 (13/13)</p> <table border="1"> <thead> <tr> <th colspan="4">発電用軽水型原子炉施設が安全機能の構築物に附する審査指針</th> <th colspan="2">泊発電所3号炉</th> <th rowspan="2">重要度が特に高い安全機能^{※1}</th> </tr> <tr> <th>分類</th> <th>定義</th> <th>機能</th> <th>構築物、系統又は機器</th> <th>構築物、系統又は機器</th> <th></th> </tr> </thead> <tbody> <tr> <td rowspan="5">MS-3</td> <td rowspan="5">2) 異常状態への対応上必要な構築物、系統及び機器</td> <td rowspan="5">1) 緊急時対策上重要なもの及び異常状態の把握機能</td> <td rowspan="5">原子力発電所緊急時対策用電源供給系統 緊急時監視計器の一部 計器の一部 内圧系 安全避難通路 非常用照明</td> <td>原子炉内監視用計器</td> <td> 原子炉内監視用計器 ・機器監視室 ・機器監視室 ・機器監視室 ・機器監視室 ・機器監視室 </td> <td> 緊急時対策用電源供給系統 ・機器監視室 ・機器監視室 ・機器監視室 ・機器監視室 ・機器監視室 </td> </tr> <tr> <td>原子炉制御系</td> <td>原子炉制御系</td> <td> 原子炉制御系 ・機器監視室 ・機器監視室 ・機器監視室 ・機器監視室 </td> <td> 原子炉制御系 ・機器監視室 ・機器監視室 ・機器監視室 ・機器監視室 </td> </tr> <tr> <td>原子炉核計装</td> <td>原子炉核計装</td> <td> 原子炉核計装 ・機器監視室 ・機器監視室 ・機器監視室 ・機器監視室 </td> <td> 原子炉核計装 ・機器監視室 ・機器監視室 ・機器監視室 ・機器監視室 </td> </tr> <tr> <td>原子炉プラントプロセス計装</td> <td>原子炉プラントプロセス計装</td> <td> 原子炉プラントプロセス計装 ・機器監視室 ・機器監視室 ・機器監視室 ・機器監視室 </td> <td> 原子炉プラントプロセス計装 ・機器監視室 ・機器監視室 ・機器監視室 ・機器監視室 </td> </tr> <tr> <td>原子炉安全設備</td> <td>原子炉安全設備</td> <td> 原子炉安全設備 ・機器監視室 ・機器監視室 ・機器監視室 ・機器監視室 </td> <td> 原子炉安全設備 ・機器監視室 ・機器監視室 ・機器監視室 ・機器監視室 </td> </tr> </tbody> </table> <p>※1 安全施設のうち重要度が特に高い安全機能に該当しない構築物、系統又は機器について、溢水影響評価上の扱い（ ）内に整理。</p>	発電用軽水型原子炉施設が安全機能の構築物に附する審査指針				泊発電所3号炉		重要度が特に高い安全機能 ^{※1}	分類	定義	機能	構築物、系統又は機器	構築物、系統又は機器		MS-3	2) 異常状態への対応上必要な構築物、系統及び機器	1) 緊急時対策上重要なもの及び異常状態の把握機能	原子力発電所緊急時対策用電源供給系統 緊急時監視計器の一部 計器の一部 内圧系 安全避難通路 非常用照明	原子炉内監視用計器	原子炉内監視用計器 ・機器監視室 ・機器監視室 ・機器監視室 ・機器監視室 ・機器監視室	緊急時対策用電源供給系統 ・機器監視室 ・機器監視室 ・機器監視室 ・機器監視室 ・機器監視室	原子炉制御系	原子炉制御系	原子炉制御系 ・機器監視室 ・機器監視室 ・機器監視室 ・機器監視室	原子炉制御系 ・機器監視室 ・機器監視室 ・機器監視室 ・機器監視室	原子炉核計装	原子炉核計装	原子炉核計装 ・機器監視室 ・機器監視室 ・機器監視室 ・機器監視室	原子炉核計装 ・機器監視室 ・機器監視室 ・機器監視室 ・機器監視室	原子炉プラントプロセス計装	原子炉プラントプロセス計装	原子炉プラントプロセス計装 ・機器監視室 ・機器監視室 ・機器監視室 ・機器監視室	原子炉プラントプロセス計装 ・機器監視室 ・機器監視室 ・機器監視室 ・機器監視室	原子炉安全設備	原子炉安全設備	原子炉安全設備 ・機器監視室 ・機器監視室 ・機器監視室 ・機器監視室	原子炉安全設備 ・機器監視室 ・機器監視室 ・機器監視室 ・機器監視室	<p>相違理由</p>
発電用軽水型原子炉施設の安全機能の重要度分類に関する審査指針		女川原子力発電所2号炉		重要度が特に高い安全機能 ^{※1}																																																											
分類	定義	機能	構築物、系統又は機器																																																												
PS-3	1) 異常状態の起因事象となるものであって、PS-1及びPS-2以外の構築物、系統及び機器	4) 電源供給機能（非常用を除く。）	タービン、発電機及びその励磁装置。復水系（復水器を含む）、給水系、凝縮水系、送電線、変圧器、開閉所	給水系（電動機駆動原子炉給水ポンプ、タービン駆動原子炉給水ポンプ、給水加熱器、配管/弁） 直接関連系（給水系） 循環水系（循環水ポンプ、配管/弁） 直接関連系（取水設備（屋外トレンチを含む）） 常用系内電源系（発電機又は外部電源系から所内負荷までの配電設備及び電路（NE-1関連以外）） 直流電源設備（蓄電池、蓄電池から常用負荷までの配電設備及び電路（NE-1関連以外）） 計測制御用電源設備（電源装置から常用計測制御装置までの配電設備及び電路（NE-1関連以外）） 送電線 変圧器（所内変圧器、起動変圧器、電路） 直接関連系（変圧器） 油流防止装置 冷却装置 開閉所（母線、遮断器、新設器、電路）	（当該機能が喪失した場合においても、安全解析上問題のないことを確認している）																																																										
		0) プラント計画・制御機能（安全保護機能を除く。）	原子炉制御系 運転監視補助装置（制御棒係数ミニマイザ） 原子炉核計装の一部、原子炉プラントプロセス計装の一部	原子炉制御系（制御棒係数ミニマイザを含む） 原子炉核計装の一部 原子炉プラントプロセス計装の一部	（当該機能が喪失した場合においても、安全解析上問題のないことを確認している）																																																										
	0) プラント運転補助機能	所内ボイラ設備、計装用圧縮空気系	補助ボイラ設備（補助ボイラー、給水タンク、給水ポンプ、配管/弁） 直接関連系（補助ボイラ） 電気設備（変圧器） 加熱蒸気系及び復水戻り系（ポンプ、配管/弁） 計装用圧縮空気系（空気圧縮機、中間冷却器、配管、弁） 直接関連系（後部冷却器） 計装用圧縮空気系（気水分離器、空気計機）	（左記機能が機能喪失した場合においても、プラント停止することで対応可能である。なお、プラントを停止するための機能は溢水影響評価上の防護対象設備として抽出済み） （当該機能が喪失した場合においても、安全解析上問題のないことを確認している）																																																											
発電用軽水型原子炉施設が安全機能の構築物に附する審査指針				泊発電所3号炉		重要度が特に高い安全機能 ^{※1}																																																									
分類	定義	機能	構築物、系統又は機器	構築物、系統又は機器																																																											
MS-3	2) 異常状態への対応上必要な構築物、系統及び機器	1) 緊急時対策上重要なもの及び異常状態の把握機能	原子力発電所緊急時対策用電源供給系統 緊急時監視計器の一部 計器の一部 内圧系 安全避難通路 非常用照明	原子炉内監視用計器	原子炉内監視用計器 ・機器監視室 ・機器監視室 ・機器監視室 ・機器監視室 ・機器監視室	緊急時対策用電源供給系統 ・機器監視室 ・機器監視室 ・機器監視室 ・機器監視室 ・機器監視室																																																									
				原子炉制御系	原子炉制御系	原子炉制御系 ・機器監視室 ・機器監視室 ・機器監視室 ・機器監視室	原子炉制御系 ・機器監視室 ・機器監視室 ・機器監視室 ・機器監視室																																																								
				原子炉核計装	原子炉核計装	原子炉核計装 ・機器監視室 ・機器監視室 ・機器監視室 ・機器監視室	原子炉核計装 ・機器監視室 ・機器監視室 ・機器監視室 ・機器監視室																																																								
				原子炉プラントプロセス計装	原子炉プラントプロセス計装	原子炉プラントプロセス計装 ・機器監視室 ・機器監視室 ・機器監視室 ・機器監視室	原子炉プラントプロセス計装 ・機器監視室 ・機器監視室 ・機器監視室 ・機器監視室																																																								
				原子炉安全設備	原子炉安全設備	原子炉安全設備 ・機器監視室 ・機器監視室 ・機器監視室 ・機器監視室	原子炉安全設備 ・機器監視室 ・機器監視室 ・機器監視室 ・機器監視室																																																								

赤字：設備、運用又は体制の相違（設計方針の相違）
 青字：記載箇所又は記載内容の相違（記載方針の相違）
 緑字：記載表現、設備名称の相違（実質的な相違なし）

大飯発電所3/4号炉	女川原子力発電所2号炉	泊発電所3号炉	相違理由																														
	<p>表3-3 安全施設と重要度の特に高い安全機能を有する系統との関連性(14/17)</p> <table border="1" data-bbox="685 252 1258 774"> <thead> <tr> <th colspan="3">発電用軽水型原子炉施設の安全機能の重要度分類に関する審査指針</th> <th colspan="2">女川原子力発電所2号炉</th> <th rowspan="2">重要度が特に高い安全機能^{※1}</th> </tr> <tr> <th>分類</th> <th>定義</th> <th>機能</th> <th>構造物、系統又は機器</th> <th>構造物、系統又は機器</th> </tr> </thead> <tbody> <tr> <td rowspan="2">PS-3</td> <td rowspan="2">1) 異常状態の起因事象となるものであって、PS-1及びPS-2以外の構造物、系統及び機器 2) 原子炉冷却剂中放射線物質濃度を通常運転に支障のない程度に低く抑える構造物、系統及び機器</td> <td>6) プラント運転補助機能</td> <td>炉内ボイラ設備、計装用圧縮空気系</td> <td>原子炉補機冷却水系（MS-1 関連以外）（配管/弁） タービン補機冷却水系（タービン補機冷却水ポンプ、熱交換器、配管/弁） 直接戻進系（タービン補機冷却水系） タービン補機冷却海水系（タービン補機冷却海水ポンプ、配管/弁、ストレーナ） 復水補給水系（復水移送ポンプ、配管/弁） 直接戻進系（復水補給水系）</td> <td>ヤージタンク 復水貯蔵タンク</td> <td rowspan="2">（当該機能が喪失した場合においても、安全解析上問題のないことを確認している）</td> </tr> <tr> <td>1) 核分裂生成物の原子炉冷却剂中への放射防止機能</td> <td>燃料被覆管</td> <td>燃料被覆管 上/下部検 タイロッド</td> <td></td> <td>（左記機器は静的機器であるため、溢水による影響を受けない）</td> </tr> <tr> <td></td> <td></td> <td>2) 原子炉冷却剂の浄化機能</td> <td>原子炉冷却剂浄化系、復水浄化系</td> <td>原子炉冷却剂浄化系（再生熱交換器、非再生熱交換器、ポンプ、ろ過脱塩装置、配管、弁） 復水浄化系（復水ろ過装置、復水脱塩装置、配管、弁）</td> <td></td> <td>（左記機器が機能喪失した場合においても、プラント停止することで対応可能である。なお、プラントを停止するための機能は溢水影響評価上の防護対象設備として抽出済み）</td> </tr> </tbody> </table>	発電用軽水型原子炉施設の安全機能の重要度分類に関する審査指針			女川原子力発電所2号炉		重要度が特に高い安全機能 ^{※1}	分類	定義	機能	構造物、系統又は機器	構造物、系統又は機器	PS-3	1) 異常状態の起因事象となるものであって、PS-1及びPS-2以外の構造物、系統及び機器 2) 原子炉冷却剂中放射線物質濃度を通常運転に支障のない程度に低く抑える構造物、系統及び機器	6) プラント運転補助機能	炉内ボイラ設備、計装用圧縮空気系	原子炉補機冷却水系（MS-1 関連以外）（配管/弁） タービン補機冷却水系（タービン補機冷却水ポンプ、熱交換器、配管/弁） 直接戻進系（タービン補機冷却水系） タービン補機冷却海水系（タービン補機冷却海水ポンプ、配管/弁、ストレーナ） 復水補給水系（復水移送ポンプ、配管/弁） 直接戻進系（復水補給水系）	ヤージタンク 復水貯蔵タンク	（当該機能が喪失した場合においても、安全解析上問題のないことを確認している）	1) 核分裂生成物の原子炉冷却剂中への放射防止機能	燃料被覆管	燃料被覆管 上/下部検 タイロッド		（左記機器は静的機器であるため、溢水による影響を受けない）			2) 原子炉冷却剂の浄化機能	原子炉冷却剂浄化系、復水浄化系	原子炉冷却剂浄化系（再生熱交換器、非再生熱交換器、ポンプ、ろ過脱塩装置、配管、弁） 復水浄化系（復水ろ過装置、復水脱塩装置、配管、弁）		（左記機器が機能喪失した場合においても、プラント停止することで対応可能である。なお、プラントを停止するための機能は溢水影響評価上の防護対象設備として抽出済み）		
発電用軽水型原子炉施設の安全機能の重要度分類に関する審査指針			女川原子力発電所2号炉		重要度が特に高い安全機能 ^{※1}																												
分類	定義	機能	構造物、系統又は機器	構造物、系統又は機器																													
PS-3	1) 異常状態の起因事象となるものであって、PS-1及びPS-2以外の構造物、系統及び機器 2) 原子炉冷却剂中放射線物質濃度を通常運転に支障のない程度に低く抑える構造物、系統及び機器	6) プラント運転補助機能	炉内ボイラ設備、計装用圧縮空気系	原子炉補機冷却水系（MS-1 関連以外）（配管/弁） タービン補機冷却水系（タービン補機冷却水ポンプ、熱交換器、配管/弁） 直接戻進系（タービン補機冷却水系） タービン補機冷却海水系（タービン補機冷却海水ポンプ、配管/弁、ストレーナ） 復水補給水系（復水移送ポンプ、配管/弁） 直接戻進系（復水補給水系）	ヤージタンク 復水貯蔵タンク	（当該機能が喪失した場合においても、安全解析上問題のないことを確認している）																											
		1) 核分裂生成物の原子炉冷却剂中への放射防止機能	燃料被覆管	燃料被覆管 上/下部検 タイロッド			（左記機器は静的機器であるため、溢水による影響を受けない）																										
		2) 原子炉冷却剂の浄化機能	原子炉冷却剂浄化系、復水浄化系	原子炉冷却剂浄化系（再生熱交換器、非再生熱交換器、ポンプ、ろ過脱塩装置、配管、弁） 復水浄化系（復水ろ過装置、復水脱塩装置、配管、弁）		（左記機器が機能喪失した場合においても、プラント停止することで対応可能である。なお、プラントを停止するための機能は溢水影響評価上の防護対象設備として抽出済み）																											

赤字：設備、運用又は体制の相違（設計方針の相違）
 青字：記載箇所又は記載内容の相違（記載方針の相違）
 緑字：記載表現、設備名称の相違（実質的な相違なし）

大飯発電所3 / 4号炉	女川原子力発電所2号炉	泊発電所3号炉	相違理由																																								
	<p>表 3-3 安全施設と重要度の特に高い安全機能を有する系統との関連性(15/17)</p> <table border="1" data-bbox="685 252 1258 1072"> <thead> <tr> <th colspan="2">発電用軽水型原子炉施設の安全機能の重要度分類に関する審査指針</th> <th colspan="2">女川原子力発電所2号炉</th> <th rowspan="2">重要度が特に高い安全機能*</th> </tr> <tr> <th>分類</th> <th>定義</th> <th>機能</th> <th>構築物、系統又は機器</th> </tr> </thead> <tbody> <tr> <td rowspan="5">MS-3</td> <td rowspan="5">1) 運転時の異常な過渡変化があっても、MS-1、MS-2とあいまって、事象を緩和する構築物、系統及び機器</td> <td rowspan="2">1) 原子炉圧力の上昇の緩和機能</td> <td>逃がし安全弁(逃がし弁機能)、タービンバイパス弁</td> <td> 主蒸気逃がし安全弁(逃がし弁機能) 直接関連系(主蒸気逃がし安全弁(逃がし弁機能)) タービンバイパス弁 原子炉圧力容器から主蒸気逃がし安全弁までの主蒸気配管 駆動用蒸気源(アキュムレータ、アキュムレータから主蒸気逃がし安全弁までの配管、弁) </td> <td>(原子炉圧力の上昇の緩和機能としては、左記機能は自動減圧系により代替が可能である)</td> </tr> <tr> <td>原子炉圧力容器からタービンバイパス弁までの主蒸気配管</td> <td> 直接関連系(タービンバイパス系) 原子炉圧力容器からタービンバイパス弁までの主蒸気配管 駆動用蒸気源(アキュムレータ、アキュムレータからタービンバイパス弁までの配管、弁) </td> <td>(当該機能が喪失した場合においても、安全解析上問題のないことを確認している)</td> </tr> <tr> <td>2) 出力上昇の抑制機能</td> <td>原子炉冷却材再循環ポンプトリップ機能、制御棒引放監視装置</td> <td> 原子炉再循環流量制御系(ポンプトリップ機能) 制御棒引放監視装置(制御棒引放阻止インターロック) 選択制御棒挿入機構 </td> <td>(当該機能が喪失した場合においても、安全解析上問題のないことを確認している)</td> </tr> <tr> <td rowspan="2">3) 原子炉冷却材の補給機能</td> <td rowspan="2">制御棒駆動水圧系、原子炉隔離時冷却系</td> <td>制御棒駆動水圧系(冷却材の補給)(ポンプ、復水貯蔵タンク、復水貯蔵タンクから制御棒駆動機構までの配管、弁)</td> <td> 直接関連系(制御棒駆動水圧系(冷却材の補給)) タービンへの蒸気供給配管、弁 ポンプミニマムフローラインの配管、弁 </td> <td>(原子炉冷却材の補給機能としては、非常用炉心冷却系により代替が可能である)</td> </tr> <tr> <td>原子炉隔離時冷却系(冷却材の補給)(ポンプ、タービン、復水貯蔵タンク、復水貯蔵タンクから注水先までの配管、弁)</td> <td> 直接関連系(原子炉隔離時冷却系(冷却材の補給)) タービンへの蒸気供給配管、弁 ポンプミニマムフローラインの配管、弁 潤滑油冷却器及びその冷却器までの冷却水供給配管 </td> <td>(原子炉隔離時冷却系としてMS-1で排出済み)</td> </tr> <tr> <td>4) 原子炉冷却材の再循環流量低下の緩和機能</td> <td>原子炉再循環ポンプM/Gセット</td> <td>DRRには対象機能なし(ADRKのみ)</td> <td>(対象外)</td> <td>(対象外)</td> </tr> <tr> <td>5) タービントリップ</td> <td>DRRには対象機能なし</td> <td>(対象外)</td> <td>(対象外)</td> <td>(対象外)</td> </tr> </tbody> </table>		発電用軽水型原子炉施設の安全機能の重要度分類に関する審査指針		女川原子力発電所2号炉		重要度が特に高い安全機能*	分類	定義	機能	構築物、系統又は機器	MS-3	1) 運転時の異常な過渡変化があっても、MS-1、MS-2とあいまって、事象を緩和する構築物、系統及び機器	1) 原子炉圧力の上昇の緩和機能	逃がし安全弁(逃がし弁機能)、タービンバイパス弁	主蒸気逃がし安全弁(逃がし弁機能) 直接関連系(主蒸気逃がし安全弁(逃がし弁機能)) タービンバイパス弁 原子炉圧力容器から主蒸気逃がし安全弁までの主蒸気配管 駆動用蒸気源(アキュムレータ、アキュムレータから主蒸気逃がし安全弁までの配管、弁)	(原子炉圧力の上昇の緩和機能としては、左記機能は自動減圧系により代替が可能である)	原子炉圧力容器からタービンバイパス弁までの主蒸気配管	直接関連系(タービンバイパス系) 原子炉圧力容器からタービンバイパス弁までの主蒸気配管 駆動用蒸気源(アキュムレータ、アキュムレータからタービンバイパス弁までの配管、弁)	(当該機能が喪失した場合においても、安全解析上問題のないことを確認している)	2) 出力上昇の抑制機能	原子炉冷却材再循環ポンプトリップ機能、制御棒引放監視装置	原子炉再循環流量制御系(ポンプトリップ機能) 制御棒引放監視装置(制御棒引放阻止インターロック) 選択制御棒挿入機構	(当該機能が喪失した場合においても、安全解析上問題のないことを確認している)	3) 原子炉冷却材の補給機能	制御棒駆動水圧系、原子炉隔離時冷却系	制御棒駆動水圧系(冷却材の補給)(ポンプ、復水貯蔵タンク、復水貯蔵タンクから制御棒駆動機構までの配管、弁)	直接関連系(制御棒駆動水圧系(冷却材の補給)) タービンへの蒸気供給配管、弁 ポンプミニマムフローラインの配管、弁	(原子炉冷却材の補給機能としては、非常用炉心冷却系により代替が可能である)	原子炉隔離時冷却系(冷却材の補給)(ポンプ、タービン、復水貯蔵タンク、復水貯蔵タンクから注水先までの配管、弁)	直接関連系(原子炉隔離時冷却系(冷却材の補給)) タービンへの蒸気供給配管、弁 ポンプミニマムフローラインの配管、弁 潤滑油冷却器及びその冷却器までの冷却水供給配管	(原子炉隔離時冷却系としてMS-1で排出済み)	4) 原子炉冷却材の再循環流量低下の緩和機能	原子炉再循環ポンプM/Gセット	DRRには対象機能なし(ADRKのみ)	(対象外)	(対象外)	5) タービントリップ	DRRには対象機能なし	(対象外)	(対象外)	(対象外)	
発電用軽水型原子炉施設の安全機能の重要度分類に関する審査指針		女川原子力発電所2号炉		重要度が特に高い安全機能*																																							
分類	定義	機能	構築物、系統又は機器																																								
MS-3	1) 運転時の異常な過渡変化があっても、MS-1、MS-2とあいまって、事象を緩和する構築物、系統及び機器	1) 原子炉圧力の上昇の緩和機能	逃がし安全弁(逃がし弁機能)、タービンバイパス弁	主蒸気逃がし安全弁(逃がし弁機能) 直接関連系(主蒸気逃がし安全弁(逃がし弁機能)) タービンバイパス弁 原子炉圧力容器から主蒸気逃がし安全弁までの主蒸気配管 駆動用蒸気源(アキュムレータ、アキュムレータから主蒸気逃がし安全弁までの配管、弁)	(原子炉圧力の上昇の緩和機能としては、左記機能は自動減圧系により代替が可能である)																																						
			原子炉圧力容器からタービンバイパス弁までの主蒸気配管	直接関連系(タービンバイパス系) 原子炉圧力容器からタービンバイパス弁までの主蒸気配管 駆動用蒸気源(アキュムレータ、アキュムレータからタービンバイパス弁までの配管、弁)	(当該機能が喪失した場合においても、安全解析上問題のないことを確認している)																																						
		2) 出力上昇の抑制機能	原子炉冷却材再循環ポンプトリップ機能、制御棒引放監視装置	原子炉再循環流量制御系(ポンプトリップ機能) 制御棒引放監視装置(制御棒引放阻止インターロック) 選択制御棒挿入機構	(当該機能が喪失した場合においても、安全解析上問題のないことを確認している)																																						
		3) 原子炉冷却材の補給機能	制御棒駆動水圧系、原子炉隔離時冷却系	制御棒駆動水圧系(冷却材の補給)(ポンプ、復水貯蔵タンク、復水貯蔵タンクから制御棒駆動機構までの配管、弁)	直接関連系(制御棒駆動水圧系(冷却材の補給)) タービンへの蒸気供給配管、弁 ポンプミニマムフローラインの配管、弁	(原子炉冷却材の補給機能としては、非常用炉心冷却系により代替が可能である)																																					
				原子炉隔離時冷却系(冷却材の補給)(ポンプ、タービン、復水貯蔵タンク、復水貯蔵タンクから注水先までの配管、弁)	直接関連系(原子炉隔離時冷却系(冷却材の補給)) タービンへの蒸気供給配管、弁 ポンプミニマムフローラインの配管、弁 潤滑油冷却器及びその冷却器までの冷却水供給配管	(原子炉隔離時冷却系としてMS-1で排出済み)																																					
4) 原子炉冷却材の再循環流量低下の緩和機能	原子炉再循環ポンプM/Gセット	DRRには対象機能なし(ADRKのみ)	(対象外)	(対象外)																																							
5) タービントリップ	DRRには対象機能なし	(対象外)	(対象外)	(対象外)																																							

赤字：設備、運用又は体制の相違（設計方針の相違）
 青字：記載箇所又は記載内容の相違（記載方針の相違）
 緑字：記載表現、設備名称の相違（実質的な相違なし）

大飯発電所3 / 4号炉	女川原子力発電所2号炉	泊発電所3号炉	相違理由																																																											
	<p>表 3-3 安全施設と重要度の特に高い安全機能を有する系統との関連性(16/17)</p> <table border="1" data-bbox="685 252 1258 906"> <thead> <tr> <th colspan="3">発電用軽水型原子炉施設の安全機能の重要度分類に関する審査指針</th> <th colspan="2">女川原子力発電所2号炉</th> <th rowspan="2">重要度が特に高い安全機能^{※1}</th> </tr> <tr> <th>分類</th> <th>定義</th> <th>機能</th> <th colspan="2">構築物、系統又は機器</th> </tr> </thead> <tbody> <tr> <td rowspan="5">MS-3</td> <td rowspan="5">2) 異常状態への対応上必要な構築物、系統及び機器</td> <td rowspan="5">1) 緊急時対策上重要なもの及び異常状態の把握機能</td> <td rowspan="5">原子力発電所緊急時対策所、試験採取系、通信連絡設備、放射線監視設備、事故時監視計器の一部、消火系、安全避難通路、非常用照明</td> <td>緊急時対策所</td> <td>(緊急時対策所及びその直接関連系の機器については、水密化されかつ溢水漏がない緊急時対策棟内に設置されるため、溢水の影響を受けない)</td> </tr> <tr> <td>直接関連系（緊急時対策所）</td> <td>空調系 データ収集装置 通信連絡設備 資料及び部材 遮断設備</td> </tr> <tr> <td>放射線採取系（原子炉冷却放射線物質濃度サンプリング分析、原子炉格納容器内雰囲気放射線物質濃度サンプリング分析）</td> <td>(原子炉冷却放射線物質濃度については、原子炉冷却材浄化機能により代替が可能であり、原子炉格納容器内雰囲気放射線物質濃度については、事故時のプラント操作のための情報の把握機能により代替が可能である)</td> </tr> <tr> <td>通信連絡設備（1つの専用回路を含む複数の回路を有する通信連絡設備）</td> <td>(左記機器は事故時のプラント操作のための情報の把握機能にて代替可能である)</td> </tr> <tr> <td>放射線監視設備（気体廃棄物処理設備エア排気放射線モニタ）</td> <td>(気体廃棄物処理設備エア排気放射線モニタは事故時のプラント操作のための情報の把握機能として考慮)</td> </tr> <tr> <td>放射線監視設備（上記以外）</td> <td>(左記機器は事故時のプラント操作のための情報の把握機能により代替可能である)</td> </tr> <tr> <td>事故時監視計器の一部</td> <td></td> <td></td> </tr> </tbody> </table> <p>表 3-3 安全施設と重要度の特に高い安全機能を有する系統との関連性(17/17)</p> <table border="1" data-bbox="685 1038 1258 1449"> <thead> <tr> <th colspan="3">発電用軽水型原子炉施設の安全機能の重要度分類に関する審査指針</th> <th colspan="2">女川原子力発電所2号炉</th> <th rowspan="2">重要度が特に高い安全機能^{※1}</th> </tr> <tr> <th>分類</th> <th>定義</th> <th>機能</th> <th colspan="2">構築物、系統又は機器</th> </tr> </thead> <tbody> <tr> <td rowspan="5">MS-3</td> <td rowspan="5">2) 異常状態への対応上必要な構築物、系統及び機器</td> <td rowspan="5">1) 緊急時対策上重要なもの及び異常状態の把握機能</td> <td rowspan="5">原子力発電所緊急時対策所、試験採取系、通信連絡設備、放射線監視設備、事故時監視計器の一部、消火系、安全避難通路、非常用照明</td> <td>消火系（水消火設備、ガス消火設備）</td> <td>(左記機器は他の消火設備により代替が可能である)</td> </tr> <tr> <td>直接関連系（消火系）</td> <td>消火ポンプ 消火水槽、消火水タンク 火災検出装置（受信機含む） 防火扉、防火ダンク、耐火壁、隔壁（消火設備の機能を維持担保するために必要なもの）</td> <td>(消火ポンプは他の消火設備により代替が可能であり、火災検出装置については復旧により対応が可能である。それ以外については静的機器であるため溢水による影響を受けない)</td> </tr> <tr> <td>安全避難通路</td> <td></td> <td>(左記機器は静的機器のため溢水による影響を受けない)</td> </tr> <tr> <td>直接関連系（安全避難通路）</td> <td>安全避難用扉</td> <td></td> </tr> <tr> <td>非常用照明</td> <td></td> <td>(左記機器は懐中電灯等の可搬型照明により代替が可能である)</td> </tr> </tbody> </table> <p>※1 安全施設のうち重要度が特に高い安全機能に該当しない構築物、系統又は機器については、溢水影響評価上の扱いを（ ）内に整理。</p>	発電用軽水型原子炉施設の安全機能の重要度分類に関する審査指針			女川原子力発電所2号炉		重要度が特に高い安全機能 ^{※1}	分類	定義	機能	構築物、系統又は機器		MS-3	2) 異常状態への対応上必要な構築物、系統及び機器	1) 緊急時対策上重要なもの及び異常状態の把握機能	原子力発電所緊急時対策所、試験採取系、通信連絡設備、放射線監視設備、事故時監視計器の一部、消火系、安全避難通路、非常用照明	緊急時対策所	(緊急時対策所及びその直接関連系の機器については、水密化されかつ溢水漏がない緊急時対策棟内に設置されるため、溢水の影響を受けない)	直接関連系（緊急時対策所）	空調系 データ収集装置 通信連絡設備 資料及び部材 遮断設備	放射線採取系（原子炉冷却放射線物質濃度サンプリング分析、原子炉格納容器内雰囲気放射線物質濃度サンプリング分析）	(原子炉冷却放射線物質濃度については、原子炉冷却材浄化機能により代替が可能であり、原子炉格納容器内雰囲気放射線物質濃度については、事故時のプラント操作のための情報の把握機能により代替が可能である)	通信連絡設備（1つの専用回路を含む複数の回路を有する通信連絡設備）	(左記機器は事故時のプラント操作のための情報の把握機能にて代替可能である)	放射線監視設備（気体廃棄物処理設備エア排気放射線モニタ）	(気体廃棄物処理設備エア排気放射線モニタは事故時のプラント操作のための情報の把握機能として考慮)	放射線監視設備（上記以外）	(左記機器は事故時のプラント操作のための情報の把握機能により代替可能である)	事故時監視計器の一部			発電用軽水型原子炉施設の安全機能の重要度分類に関する審査指針			女川原子力発電所2号炉		重要度が特に高い安全機能 ^{※1}	分類	定義	機能	構築物、系統又は機器		MS-3	2) 異常状態への対応上必要な構築物、系統及び機器	1) 緊急時対策上重要なもの及び異常状態の把握機能	原子力発電所緊急時対策所、試験採取系、通信連絡設備、放射線監視設備、事故時監視計器の一部、消火系、安全避難通路、非常用照明	消火系（水消火設備、ガス消火設備）	(左記機器は他の消火設備により代替が可能である)	直接関連系（消火系）	消火ポンプ 消火水槽、消火水タンク 火災検出装置（受信機含む） 防火扉、防火ダンク、耐火壁、隔壁（消火設備の機能を維持担保するために必要なもの）	(消火ポンプは他の消火設備により代替が可能であり、火災検出装置については復旧により対応が可能である。それ以外については静的機器であるため溢水による影響を受けない)	安全避難通路		(左記機器は静的機器のため溢水による影響を受けない)	直接関連系（安全避難通路）	安全避難用扉		非常用照明		(左記機器は懐中電灯等の可搬型照明により代替が可能である)		
発電用軽水型原子炉施設の安全機能の重要度分類に関する審査指針			女川原子力発電所2号炉		重要度が特に高い安全機能 ^{※1}																																																									
分類	定義	機能	構築物、系統又は機器																																																											
MS-3	2) 異常状態への対応上必要な構築物、系統及び機器	1) 緊急時対策上重要なもの及び異常状態の把握機能	原子力発電所緊急時対策所、試験採取系、通信連絡設備、放射線監視設備、事故時監視計器の一部、消火系、安全避難通路、非常用照明	緊急時対策所	(緊急時対策所及びその直接関連系の機器については、水密化されかつ溢水漏がない緊急時対策棟内に設置されるため、溢水の影響を受けない)																																																									
				直接関連系（緊急時対策所）	空調系 データ収集装置 通信連絡設備 資料及び部材 遮断設備																																																									
				放射線採取系（原子炉冷却放射線物質濃度サンプリング分析、原子炉格納容器内雰囲気放射線物質濃度サンプリング分析）	(原子炉冷却放射線物質濃度については、原子炉冷却材浄化機能により代替が可能であり、原子炉格納容器内雰囲気放射線物質濃度については、事故時のプラント操作のための情報の把握機能により代替が可能である)																																																									
				通信連絡設備（1つの専用回路を含む複数の回路を有する通信連絡設備）	(左記機器は事故時のプラント操作のための情報の把握機能にて代替可能である)																																																									
				放射線監視設備（気体廃棄物処理設備エア排気放射線モニタ）	(気体廃棄物処理設備エア排気放射線モニタは事故時のプラント操作のための情報の把握機能として考慮)																																																									
放射線監視設備（上記以外）	(左記機器は事故時のプラント操作のための情報の把握機能により代替可能である)																																																													
事故時監視計器の一部																																																														
発電用軽水型原子炉施設の安全機能の重要度分類に関する審査指針			女川原子力発電所2号炉		重要度が特に高い安全機能 ^{※1}																																																									
分類	定義	機能	構築物、系統又は機器																																																											
MS-3	2) 異常状態への対応上必要な構築物、系統及び機器	1) 緊急時対策上重要なもの及び異常状態の把握機能	原子力発電所緊急時対策所、試験採取系、通信連絡設備、放射線監視設備、事故時監視計器の一部、消火系、安全避難通路、非常用照明	消火系（水消火設備、ガス消火設備）	(左記機器は他の消火設備により代替が可能である)																																																									
				直接関連系（消火系）	消火ポンプ 消火水槽、消火水タンク 火災検出装置（受信機含む） 防火扉、防火ダンク、耐火壁、隔壁（消火設備の機能を維持担保するために必要なもの）	(消火ポンプは他の消火設備により代替が可能であり、火災検出装置については復旧により対応が可能である。それ以外については静的機器であるため溢水による影響を受けない)																																																								
				安全避難通路		(左記機器は静的機器のため溢水による影響を受けない)																																																								
				直接関連系（安全避難通路）	安全避難用扉																																																									
				非常用照明		(左記機器は懐中電灯等の可搬型照明により代替が可能である)																																																								

赤字：設備、運用又は体制の相違（設計方針の相違）
 青字：記載箇所又は記載内容の相違（記載方針の相違）
 緑字：記載表現、設備名称の相違（実質的な相違なし）

第9条 溢水による損傷の防止等（別添資料1）

大飯発電所3 / 4号炉	女川原子力発電所2号炉	泊発電所3号炉	相違理由
<p>防護対象設備 (1) 重要度の特に高い安全機能を有する設備 (2) 使用済燃料ピットの冷却機能及び給水機能の維持に必要な設備 (3) 電源盤等の関連設備も含む</p> <p>①フェイルポジションで安全機能に影響しない設備か YES → 評価対象 NO → ②原子炉格納容器内の設備か YES → 評価対象 NO → ③水の影響を受けない設備か YES → 評価対象 NO → ④他の設備で代替できる設備か YES → 評価対象 NO → 評価対象外</p> <p>※水の影響を受けても必要な安全機能を損なわないと評価</p> <p>防護対象設備のうち溢水影響評価の対象</p>	<p>発電所構内の構築物、系統及び機器</p> <p>防護対象設備の抽出*</p> <p>*以下、1、2、を抽出 1. 安全重要度クラス1,2,3に属する設備のうち原子炉を高温停止でき、引き続き低温停止、及び放射性物質の閉じ込め機能を維持できる機能、また、停止状態にある場合は、引き続きその状態を維持できる機能を有する設備 2. 「使用済燃料プール冷却」及び「使用済燃料プールへの給水」機能を有する設備</p> <p>① 溢水により機能を喪失しない Yes → 評価対象 No → ② PCV 内耐環境仕様 Yes → 評価対象 No → ③ 動作機能の喪失により安全機能に影響しない Yes → 評価対象 No → ④ 他の設備で代替できる Yes → 評価対象 No → 評価対象外</p>	<p>発電所構内の構築物、系統及び機器</p> <p>防護対象設備の抽出※</p> <p>※以下、1、2、を抽出 1. 安全重要度クラス1,2,3に属する設備のうち原子炉を高温停止でき、引き続き低温停止、及び放射性物質の閉じ込め機能を維持できる機能、また、停止状態にある場合は、引き続きその状態を維持できる機能を有する設備 2. 「使用済燃料ピット冷却」及び「使用済燃料ピットへの給水」機能を有する設備</p> <p>① 溢水により機能喪失しない Yes → 評価対象 No → ② 原子炉格納容器内耐環境仕様の設備 Yes → 評価対象 No → ③ 動作機能の喪失により安全機能に影響しない Yes → 評価対象 No → ④ 他の設備で代替できる Yes → 評価対象 No → 評価対象外</p>	<p>【大飯】 記載方針の相違 ・女川審査実績の反映</p>
<p>図 1.2-1 防護対象設備のうち溢水影響評価対象の選定フロー</p>	<p>図 3-1 防護対象設備のうち溢水影響評価対象の選定フロー</p>	<p>図 3-1 防護対象設備のうち溢水影響評価対象の選定フロー</p>	

赤字：設備、運用又は体制の相違（設計方針の相違）
 青字：記載箇所又は記載内容の相違（記載方針の相違）
 緑字：記載表現、設備名称の相違（実質的な相違なし）

第9条 溢水による損傷の防止等（別添資料1）

大飯発電所3/4号炉	女川原子力発電所2号炉	泊発電所3号炉	相違理由																														
<p>表 1.2-1 溢水影響評価の対象外とする理由</p> <table border="1" data-bbox="103 284 663 879"> <thead> <tr> <th>各ステップの項目</th> <th>理由</th> </tr> </thead> <tbody> <tr> <td>①フェイルポジションで安全機能に影響しない設備</td> <td>フェイルアズイズでも安全機能に影響しない電動弁、フェイルポジションでも安全機能に影響しない空気作動弁等、動作機能喪失によっても安全機能へ影響しない設備は溢水影響がないと評価した。</td> </tr> <tr> <td>②原子炉格納容器内の設備</td> <td>原子炉格納容器内に設置される設備のうち、重要度の特に高い安全機能を有する系統設備は、原子炉冷却材喪失（LOCA）時の原子炉格納容器内の状態（温度、圧力及び溢水影響）を考慮した耐環境仕様としているため、溢水影響はないと評価した。又は、溢水事象が発生した場合のプラント停止操作において必ずしも必要でないものは溢水影響がないと評価した。</td> </tr> <tr> <td>③水の影響を受けない設備</td> <td>容器、熱交換器、フィルタ、逆止弁、手動弁、配管等の静的機器は、外部からの電源供給等が不要であることから、溢水の影響により外部からの電源供給や電気信号を喪失しても機能喪失はしないため、静的機器は溢水影響がないと評価した。</td> </tr> <tr> <td>④他の設備で代替できる設備</td> <td>他の設備により機能が代替できる設備は機能喪失しても安全機能に影響しない。具体的には、補助給水隔離弁が機能喪失しても上流側に設置されている補助給水流量調節弁は補助給水隔離弁と別区画にあり隔離機能を有する。</td> </tr> </tbody> </table> <p>（添付資料 1.2-1）重要度の特に高い安全機能を有する系統並びに使用済燃料ピットの冷却機能及び給水機能を有する系統 （添付資料 1.2-2）防護対象設備と機能喪失高さ一覧</p>	各ステップの項目	理由	①フェイルポジションで安全機能に影響しない設備	フェイルアズイズでも安全機能に影響しない電動弁、フェイルポジションでも安全機能に影響しない空気作動弁等、動作機能喪失によっても安全機能へ影響しない設備は溢水影響がないと評価した。	②原子炉格納容器内の設備	原子炉格納容器内に設置される設備のうち、重要度の特に高い安全機能を有する系統設備は、原子炉冷却材喪失（LOCA）時の原子炉格納容器内の状態（温度、圧力及び溢水影響）を考慮した耐環境仕様としているため、溢水影響はないと評価した。又は、溢水事象が発生した場合のプラント停止操作において必ずしも必要でないものは溢水影響がないと評価した。	③水の影響を受けない設備	容器、熱交換器、フィルタ、逆止弁、手動弁、配管等の静的機器は、外部からの電源供給等が不要であることから、溢水の影響により外部からの電源供給や電気信号を喪失しても機能喪失はしないため、静的機器は溢水影響がないと評価した。	④他の設備で代替できる設備	他の設備により機能が代替できる設備は機能喪失しても安全機能に影響しない。具体的には、補助給水隔離弁が機能喪失しても上流側に設置されている補助給水流量調節弁は補助給水隔離弁と別区画にあり隔離機能を有する。	<p>表 3-4 溢水影響評価の対象外とする理由</p> <table border="1" data-bbox="692 209 1252 1201"> <thead> <tr> <th>各ステップの項目</th> <th>理由</th> </tr> </thead> <tbody> <tr> <td>① 溢水により機能喪失しない</td> <td>容器、熱交換器、安全弁、逆止弁、手動弁、配管等の静的機器は、外部からの電源供給等が不要であることから、溢水の影響により外部からの電源供給や電気信号を喪失しても機能喪失はしないため、溢水影響がないと評価した。</td> </tr> <tr> <td>② PCV 内耐環境仕様設備</td> <td>PCV 内設備のうち、重要度の特に高い安全機能を有する系統設備は、原子炉冷却材喪失（LOCA）時の原子炉格納容器内の状態（温度・圧力条件及び溢水影響）を考慮した耐環境仕様としているため、溢水影響はないと評価した。 なお、対象設備が耐環境仕様であることの確認は、メーカ試験等で行った事故時の環境条件を模擬した試験結果を確認することにより行った。</td> </tr> <tr> <td>③ 動作機能の喪失により安全機能に影響しない</td> <td>状態監視のみの現場指示計、フェイル・アズ・イズでも安全機能に影響しない電動弁、あるいはフェイル・ポジションでも安全機能に影響しない空気作動弁など、動作機能喪失によっても安全機能へ影響しない設備は、溢水影響がないと評価した。</td> </tr> <tr> <td>④ 他の設備で代替できる</td> <td>他の設備により機能が代替できる設備は、機能喪失しても安全機能に影響しない。</td> </tr> </tbody> </table>	各ステップの項目	理由	① 溢水により機能喪失しない	容器、熱交換器、安全弁、逆止弁、手動弁、配管等の静的機器は、外部からの電源供給等が不要であることから、溢水の影響により外部からの電源供給や電気信号を喪失しても機能喪失はしないため、溢水影響がないと評価した。	② PCV 内耐環境仕様設備	PCV 内設備のうち、重要度の特に高い安全機能を有する系統設備は、原子炉冷却材喪失（LOCA）時の原子炉格納容器内の状態（温度・圧力条件及び溢水影響）を考慮した耐環境仕様としているため、溢水影響はないと評価した。 なお、対象設備が耐環境仕様であることの確認は、メーカ試験等で行った事故時の環境条件を模擬した試験結果を確認することにより行った。	③ 動作機能の喪失により安全機能に影響しない	状態監視のみの現場指示計、フェイル・アズ・イズでも安全機能に影響しない電動弁、あるいはフェイル・ポジションでも安全機能に影響しない空気作動弁など、動作機能喪失によっても安全機能へ影響しない設備は、溢水影響がないと評価した。	④ 他の設備で代替できる	他の設備により機能が代替できる設備は、機能喪失しても安全機能に影響しない。	<p>表 3-4 溢水影響評価の対象外とする理由</p> <table border="1" data-bbox="1281 209 1841 1201"> <thead> <tr> <th>各ステップの項目</th> <th>理由</th> </tr> </thead> <tbody> <tr> <td>①溢水により機能喪失しない</td> <td>容器、熱交換器、安全弁、逆止弁、手動弁、配管等の静的機器は、外部からの電源供給等が不要であることから、溢水の影響により外部からの電源供給や電気信号を喪失しても機能喪失はしないため、溢水影響がないと評価した。</td> </tr> <tr> <td>②原子炉格納容器内耐環境仕様設備</td> <td>原子炉格納容器内設備のうち、重要度の特に高い安全機能を有する系統設備は、原子炉冷却材喪失（LOCA）時の原子炉格納容器内の状態（温度・圧力条件及び溢水影響）を考慮した耐環境仕様としているため、溢水影響はないと評価した。 なお、対象設備が耐環境仕様であることの確認は、メーカ試験等で行った事故時の環境条件を模擬した試験結果を確認することにより行った。</td> </tr> <tr> <td>③動作機能の喪失により安全機能に影響しない</td> <td>状態監視のみの現場指示計、フェイル・アズ・イズでも安全機能に影響しない電動弁、あるいはフェイル・ポジションでも安全機能に影響しない空気作動弁など、動作機能喪失によっても安全機能へ影響しない設備は、溢水影響がないと評価した。</td> </tr> <tr> <td>④ 他の設備で代替できる</td> <td>他の設備により機能が代替できる設備は、機能喪失しても安全機能に影響しない。</td> </tr> </tbody> </table>	各ステップの項目	理由	①溢水により機能喪失しない	容器、熱交換器、安全弁、逆止弁、手動弁、配管等の静的機器は、外部からの電源供給等が不要であることから、溢水の影響により外部からの電源供給や電気信号を喪失しても機能喪失はしないため、溢水影響がないと評価した。	②原子炉格納容器内耐環境仕様設備	原子炉格納容器内設備のうち、重要度の特に高い安全機能を有する系統設備は、原子炉冷却材喪失（LOCA）時の原子炉格納容器内の状態（温度・圧力条件及び溢水影響）を考慮した耐環境仕様としているため、溢水影響はないと評価した。 なお、対象設備が耐環境仕様であることの確認は、メーカ試験等で行った事故時の環境条件を模擬した試験結果を確認することにより行った。	③動作機能の喪失により安全機能に影響しない	状態監視のみの現場指示計、フェイル・アズ・イズでも安全機能に影響しない電動弁、あるいはフェイル・ポジションでも安全機能に影響しない空気作動弁など、動作機能喪失によっても安全機能へ影響しない設備は、溢水影響がないと評価した。	④ 他の設備で代替できる	他の設備により機能が代替できる設備は、機能喪失しても安全機能に影響しない。	<p>【大飯】 記載方針の相違 ・女川審査実績の反映</p>
	各ステップの項目	理由																															
	①フェイルポジションで安全機能に影響しない設備	フェイルアズイズでも安全機能に影響しない電動弁、フェイルポジションでも安全機能に影響しない空気作動弁等、動作機能喪失によっても安全機能へ影響しない設備は溢水影響がないと評価した。																															
	②原子炉格納容器内の設備	原子炉格納容器内に設置される設備のうち、重要度の特に高い安全機能を有する系統設備は、原子炉冷却材喪失（LOCA）時の原子炉格納容器内の状態（温度、圧力及び溢水影響）を考慮した耐環境仕様としているため、溢水影響はないと評価した。又は、溢水事象が発生した場合のプラント停止操作において必ずしも必要でないものは溢水影響がないと評価した。																															
	③水の影響を受けない設備	容器、熱交換器、フィルタ、逆止弁、手動弁、配管等の静的機器は、外部からの電源供給等が不要であることから、溢水の影響により外部からの電源供給や電気信号を喪失しても機能喪失はしないため、静的機器は溢水影響がないと評価した。																															
④他の設備で代替できる設備	他の設備により機能が代替できる設備は機能喪失しても安全機能に影響しない。具体的には、補助給水隔離弁が機能喪失しても上流側に設置されている補助給水流量調節弁は補助給水隔離弁と別区画にあり隔離機能を有する。																																
各ステップの項目	理由																																
① 溢水により機能喪失しない	容器、熱交換器、安全弁、逆止弁、手動弁、配管等の静的機器は、外部からの電源供給等が不要であることから、溢水の影響により外部からの電源供給や電気信号を喪失しても機能喪失はしないため、溢水影響がないと評価した。																																
② PCV 内耐環境仕様設備	PCV 内設備のうち、重要度の特に高い安全機能を有する系統設備は、原子炉冷却材喪失（LOCA）時の原子炉格納容器内の状態（温度・圧力条件及び溢水影響）を考慮した耐環境仕様としているため、溢水影響はないと評価した。 なお、対象設備が耐環境仕様であることの確認は、メーカ試験等で行った事故時の環境条件を模擬した試験結果を確認することにより行った。																																
③ 動作機能の喪失により安全機能に影響しない	状態監視のみの現場指示計、フェイル・アズ・イズでも安全機能に影響しない電動弁、あるいはフェイル・ポジションでも安全機能に影響しない空気作動弁など、動作機能喪失によっても安全機能へ影響しない設備は、溢水影響がないと評価した。																																
④ 他の設備で代替できる	他の設備により機能が代替できる設備は、機能喪失しても安全機能に影響しない。																																
各ステップの項目	理由																																
①溢水により機能喪失しない	容器、熱交換器、安全弁、逆止弁、手動弁、配管等の静的機器は、外部からの電源供給等が不要であることから、溢水の影響により外部からの電源供給や電気信号を喪失しても機能喪失はしないため、溢水影響がないと評価した。																																
②原子炉格納容器内耐環境仕様設備	原子炉格納容器内設備のうち、重要度の特に高い安全機能を有する系統設備は、原子炉冷却材喪失（LOCA）時の原子炉格納容器内の状態（温度・圧力条件及び溢水影響）を考慮した耐環境仕様としているため、溢水影響はないと評価した。 なお、対象設備が耐環境仕様であることの確認は、メーカ試験等で行った事故時の環境条件を模擬した試験結果を確認することにより行った。																																
③動作機能の喪失により安全機能に影響しない	状態監視のみの現場指示計、フェイル・アズ・イズでも安全機能に影響しない電動弁、あるいはフェイル・ポジションでも安全機能に影響しない空気作動弁など、動作機能喪失によっても安全機能へ影響しない設備は、溢水影響がないと評価した。																																
④ 他の設備で代替できる	他の設備により機能が代替できる設備は、機能喪失しても安全機能に影響しない。																																

赤字：設備、運用又は体制の相違（設計方針の相違）
 青字：記載箇所又は記載内容の相違（記載方針の相違）
 緑字：記載表現、設備名称の相違（実質的な相違なし）

大阪発電所3/4号炉	女川原子力発電所2号炉	泊発電所3号炉	相違理由
	<p>3. 4 防護対象設備を防護するための設計方針</p> <p>想定破損による溢水、消火水の放水による溢水、地震起因による溢水及びその他の溢水に対して、溢水防護対象設備が以下に示す没水、被水及び蒸気の影響を受けても、原子炉を高温停止でき、引き続き低温停止、及び放射性物質の閉じ込め機能を維持できる設計とする。また、停止状態にある場合は、引き続きその状態を維持できる設計とするとともに、使用済燃料プールのスロッシングにおける水位低下を考慮しても、使用済燃料プールの冷却機能及び使用済燃料プールへの給水機能等が維持できる設計とする。</p> <p>また、溢水評価において、現場操作が必要な設備に対しては、必要に応じて環境の温度及び放射線量を考慮しても、運転員による操作場所までのアクセスが可能な設計とする。</p> <p>3. 4. 1 没水の影響に対する設計方針</p> <p>防護対象設備が没水により安全機能を損なうおそれがある場合には、以下に示すいずれか又は組み合わせの対策を行うことにより、安全機能を損なわない設計とする。</p> <p>(1) 溢水源又は溢水経路に対する対策</p> <p>a. 漏えい検知システム等により溢水の発生を早期に検知し、中央制御室からの遠隔操作(自動又は手動)又は現場操作により漏えい箇所を早期に隔離できる設計とする。</p> <p>b. 溢水防護区画外の溢水に対して、壁、扉、堰等による流入防止対策を図り溢水の流入を防止する設計とする。</p> <p>流入防止対策として設置する壁、扉、堰等は、溢水により発生する水位や水圧に対して流入防止機能が維持できるとともに、基準地震動S_sによる地震力等の溢水の要因となる事象に伴い生じる荷重や環境に対して必要な当該機能が損なわれない設計とする。</p> <p>c. 想定破損による溢水に対しては、破損を想定する配管について、補強工事等の実施により発生応力を低減し、溢水源から除外することにより溢水量を低減する。</p> <p>d. 地震起因による溢水に対しては、破損を想定する機器について耐震対策工事を実施することにより基準地震動 S_s による地震力に対して耐震性を確保する設計とし、溢水源から除外することにより溢水量を低減する。</p> <p>e. その他の溢水のうち機器の誤作動や弁グランド部、配管フランジ部からの漏えい事象等に対しては、漏えい検知シ</p>	<p>3. 4 防護対象設備を防護するための設計方針</p> <p>想定破損による溢水、消火水の放水による溢水、地震起因による溢水及びその他の溢水に対して、溢水防護対象設備が以下に示す没水、被水及び蒸気の影響を受けても、原子炉を高温停止でき、引き続き低温停止、及び放射性物質の閉じ込め機能を維持できる設計とする。また、停止状態にある場合は、引き続きその状態を維持できる設計とするとともに、使用済燃料ピットのスロッシングにおける水位低下を考慮しても、使用済燃料ピットの冷却機能及び使用済燃料ピットへの給水機能等が維持できる設計とする。</p> <p>また、溢水評価において、現場操作が必要な設備に対しては、必要に応じて環境の温度及び放射線量を考慮しても、運転員による操作場所までのアクセスが可能な設計とする。</p> <p>3. 4. 1 没水の影響に対する設計方針</p> <p>防護対象設備が没水により安全機能を損なうおそれがある場合には、以下に示すいずれか若しくは組み合わせの対策を行うことにより、安全機能を損なうことのない設計とする。</p> <p>(1) 溢水源又は溢水経路に対する対策</p> <p>a. 漏えい検知システム等により溢水の発生を早期に検知し、中央制御室からの遠隔操作(自動又は手動)又は現場操作により漏えい箇所を早期に隔離できる設計とする。</p> <p>b. 溢水防護区画外の溢水に対して、壁、扉、堰等による流入防止対策を図り溢水の流入を防止する設計とする。</p> <p>流入防止対策として設置する壁、扉、堰等は、溢水により発生する水位や水圧に対して流入防止機能が維持できるとともに、基準地震動による地震力等の溢水の要因となる事象に伴い生じる荷重や環境に対して必要な当該機能が損なわれない設計とする。</p> <p>c. 想定破損による溢水に対しては、破損を想定する配管について、補強工事等の実施により発生応力を低減し、溢水源から除外又は想定溢水量を低減することにより溢水による影響が発生しない設計とする。</p> <p>d. 地震起因による溢水に対しては、破損を想定する機器について耐震対策工事を実施することにより基準地震動による地震力に対して耐震性を確保する設計とし、溢水源から除外することにより溢水量を低減する。</p> <p>e. その他の溢水のうち機器の誤作動や弁グランド部、配管フランジ部からの漏えい事象等に対しては、漏えい検知器</p>	<p>相違理由</p> <p>設計方針の相違</p> <p>泊では評価ガイドに従い、高エネルギー配管(補助蒸気系統、蒸気発生器ブローダウン系統(主蒸気管室以外)及び主蒸気系統(主蒸気管室以外))の応力評価を実施し、応力評価の結果により、発生応力S_nが許容応力S_aの0.4倍を超え0.8倍以下であれば破損形態を低エネルギー配管相当である貫通クラックとして想定し、発生応力S_nが許容応力S_aの0.4倍以下であれば、破損は想定していない。</p> <p>記載方針の相違</p> <p>島根2号炉審査実績の反映</p>

赤字：設備、運用又は体制の相違（設計方針の相違）
 青字：記載箇所又は記載内容の相違（記載方針の相違）
 緑字：記載表現、設備名称の相違（実質的な相違なし）

大阪発電所3/4号炉	女川原子力発電所2号炉	泊発電所3号炉	相違理由
	<p>システムや床ドレンファンネルからの排水等により早期に検知し、溢水防護対象設備の安全機能が損なわれない設計とする。</p> <p>(2) 溢水防護対象設備に対する対策</p> <p>a. 溢水防護対象設備の設置高さを嵩上げし、評価の各段階における保守性と併せて考慮した上で、溢水防護対象設備の機能喪失高さが、発生した溢水による水位を十分な裕度を持って上回る設計とする。</p> <p>b. 溢水防護対象設備周囲に堰を設置し、溢水防護対象設備が没水しない設計とする。設置する堰については、溢水により発生する水位や水圧に対して流入防止機能が維持できる設計とするとともに、溢水の要因となる地震や火災等により生じる環境や荷重条件に対して当該機能が損なわれない設計とする。</p> <p>3. 4. 2 被水の影響に対する設計方針</p> <p>溢水防護対象設備が被水により安全機能を損なうおそれがある場合には、以下に示すいずれか又は組み合わせの対策を行うことにより、安全機能を損なわない設計とする。</p> <p>(1) 溢水源又は溢水経路に対する対策</p> <p>a. 溢水防護区画外の溢水に対して、壁、扉、堰等による流入防止対策を図り溢水の流入を防止することにより被水の影響が発生しない設計とする。</p> <p>流入防止対策として設置する壁、扉、堰等は、溢水により発生する水位や水圧に対して流入防止機能が維持できるとともに、基準地震動S_sによる地震力等の溢水の要因となる事象に伴い生じる荷重や環境に対して必要な当該機能が損なわれない設計とする。</p> <p>b. 想定破損による溢水に対しては、破損を想定する配管について、補強工事等の実施により発生応力を低減し、溢水源から除外することにより被水の影響が発生しない設計とする。</p> <p>c. 地震起因による溢水に対しては、破損を想定する機器について耐震対策工事を実施することにより基準地震動S_sによる地震力に対して耐震性を確保する設計とし、溢水源から除外することにより被水の影響が発生しない設計とする。</p> <p>d. 消火水の放水による溢水に対しては、溢水防護対象設備が設置されている溢水防護区画において固定式消火設備等の水</p>	<p>による早期検知や床目皿からの排水等により、溢水防護対象設備の安全機能が損なわれない設計とする。</p> <p>(2) 溢水防護対象設備に対する対策</p> <p>a. 溢水防護対象設備の設置高さを嵩上げし、評価の各段階における保守性と併せて考慮した上で、溢水防護対象設備の機能喪失高さが、発生した溢水による水位を十分な裕度を持って上回る設計とする。</p> <p>b. 溢水防護対象設備周囲に堰を設置し、溢水防護対象設備が没水しない設計とする。設置する堰については、溢水により発生する水位や水圧に対して流入防止機能が維持できる設計とするとともに、溢水の要因となる地震や火災等により生じる環境や荷重条件に対して当該機能が損なわれない設計とする。</p> <p>3. 4. 2 被水の影響に対する設計方針</p> <p>溢水防護対象設備が被水により安全機能を損なうおそれがある場合には、以下に示すいずれか又は組み合わせの対策を行うことにより、安全機能を損なわない設計とする。</p> <p>(1) 溢水源又は溢水経路に対する対策</p> <p>a. 溢水防護区画外の溢水に対して、壁、扉、堰等による流入防止対策を図り溢水の流入を防止することにより被水の影響が発生しない設計とする。</p> <p>流入防止対策として設置する壁、扉、堰等は、溢水により発生する水位や水圧に対して流入防止機能が維持できるとともに、基準地震動による地震力等の溢水の要因となる事象に伴い生じる荷重や環境に対して必要な当該機能が損なわれない設計とする。</p> <p>b. 想定破損による溢水に対しては、破損を想定する配管について、補強工事等の実施により発生応力を低減し、溢水源から除外することにより被水の影響が発生しない設計とする。</p> <p>c. 地震起因による溢水に対しては、破損を想定する機器について耐震対策工事を実施することにより基準地震動による地震力に対して耐震性を確保する設計とし、溢水源から除外することにより被水の影響が発生しない設計とする。</p> <p>d. 消火水の放水による溢水に対しては、溢水防護対象設備が設置されている溢水防護区画においてガス消火設備等による</p>	<p>設備名称の相違</p>

赤字：設備、運用又は体制の相違（設計方針の相違）
 青字：記載箇所又は記載内容の相違（記載方針の相違）
 緑字：記載表現、設備名称の相違（実質的な相違なし）

大阪発電所3/4号炉	女川原子力発電所2号炉	泊発電所3号炉	相違理由
	<p>消火を行わない消火手段を採用することにより、被水の影響が発生しない設計とする。また、水消火を行う場合には、水消火による被水の影響を最小限にとどめるため、溢水防護対象設備に対して不用意な放水を行わないことを消火活動における運用及び留意事項として「火災防護計画」に定める。</p> <p>(2) 溢水防護対象設備に対する対策</p> <p>a. 「JIS C 0920 電気機械器具の外郭による保護等級 (IPコード)」における第二特性数字4以上相当の保護等級を有する機器への取替えを行う。</p> <p>b. 溢水防護対象設備に対し、実機での被水条件を考慮しても安全機能を損なわないことを被水試験等により確認した保護カバーやパッキン等による被水防護措置を行う。</p> <p>3. 4. 3 蒸気の影響に対する設計方針</p> <p>溢水防護対象設備が蒸気放出の影響により安全機能を損なうおそれがある場合には、以下に示すいずれか又は組み合わせの対策を行うことにより、溢水防護対象設備が安全機能を損なわない設計とする。</p> <p>(1) 溢水源又は溢水経路に対する対策</p> <p>a. 溢水防護区画外の蒸気放出に対して、壁、扉等による流入防止対策を図り蒸気の流入を防止する設計とする。</p> <p>流入防止対策として設置する壁、扉等は、溢水により発生する蒸気に対して流入防止機能が維持できるとともに、基準地震動S_sによる地震力等の溢水の要因となる事象に伴い生じる荷重や環境に対して必要な当該機能が損なわれない設計とする。</p> <p>b. 想定破損による溢水に対しては、破損を想定する配管について、補強工事等の実施により発生応力を低減し、破損形状を特定することにより蒸気放出による影響を軽減する設計とする。</p> <p>c. 地震起因による溢水に対しては、破損を想定する機器について耐震対策工事を実施することにより基準地震動S_sによる地震力に対して耐震性を確保する設計とし、溢水源から除外することにより蒸気放出による影響が発生しない設計とする。</p> <p>d. 蒸気の漏えいを検知し、中央制御室からの遠隔隔離（自動又は手動）を行うための自動検知遠隔隔離システムを設置し、</p>	<p>水消火を行わない消火手段を採用することにより、被水の影響が発生しない設計とする。また、水消火を行う場合には、水消火による被水の影響を最小限にとどめるため、溢水防護対象設備に対して不用意な放水を行わないことを消火活動における運用及び留意事項として「火災防護計画」に定める。</p> <p>(2) 溢水防護対象設備に対する対策</p> <p>a. 「JIS C 0920 電気機械器具の外郭による保護等級 (IPコード)」における第二特性数字4以上相当の保護等級を有する機器への取替えを行う。</p> <p>b. 溢水防護対象設備に対し、実機での被水条件を考慮しても安全機能を損なわないことを被水試験等により確認した保護カバーやパッキン等による被水防護措置を行う。</p> <p>3. 4. 3 蒸気の影響に対する設計方針</p> <p>溢水防護対象設備が蒸気放出の影響により安全機能を損なうおそれがある場合には、以下に示すいずれか又は組み合わせの対策を行うことにより、溢水防護対象設備が安全機能を損なわない設計とする。</p> <p>(1) 溢水源又は溢水経路に対する対策</p> <p>a. 溢水防護区画外の蒸気放出に対して、壁、扉等による流入防止対策を図り蒸気の流入を防止する設計とする。</p> <p>流入防止対策として設置する壁、扉等は、溢水により発生する蒸気に対して流入防止機能が維持できるとともに、基準地震動による地震力等の溢水の要因となる事象に伴い生じる荷重や環境に対して必要な当該機能が損なわれない設計とする。</p> <p>b. 想定破損による溢水に対しては、破損を想定する配管について、補強工事等の実施により発生応力を低減し、破損形状を特定することにより蒸気放出による影響を軽減する設計とする。</p> <p>c. 地震起因による溢水に対しては、破損を想定する機器について耐震対策工事を実施することにより基準地震動による地震力に対して耐震性を確保する設計とし、溢水源から除外することにより蒸気放出による影響が発生しない設計とする。</p> <p>d. 蒸気<small>の漏えいを検知し、中央制御室からの遠隔隔離（自動又は手動）を行うための配管漏えい検知システムを設置し、</small></p>	<p>相違理由</p> <p>設備名称の相違</p>

赤字：設備、運用又は体制の相違（設計方針の相違）
 青字：記載箇所又は記載内容の相違（記載方針の相違）
 緑字：記載表現、設備名称の相違（実質的な相違なし）

大阪発電所3/4号炉	女川原子力発電所2号炉	泊発電所3号炉	相違理由
	<p>漏えい蒸気を早期隔離することで蒸気影響を緩和する設計とする。</p> <p>また、自動検知遠隔隔離システムだけでは溢水防護対象設備の健全性が確保されない場合には、破損想定箇所に防護カバーを設置することで漏えい蒸気量を抑制して、溢水防護区画内雰囲気温度への影響を軽減する設計とする。</p> <p>e. 主蒸気管破断事故時等には、建屋内外の差圧によるブローアウトパネルの開放により、溢水防護区画内において蒸気影響を軽減する設計とする。</p> <p>(2) 溢水防護対象設備に対する対策</p> <p>a. 蒸気放出の影響に対して耐性を有しない溢水防護対象設備については、蒸気曝露試験又は机上評価によって蒸気放出の影響に対して耐性を有することが確認された機器への取替えを行う。</p> <p>b. 溢水防護対象設備に対し、実機での蒸気条件を考慮しても安全機能を損なわないことを蒸気曝露試験等により確認した保護カバーやパッキン等による蒸気防護措置を行う。</p>	<p>漏えい蒸気を早期隔離することで蒸気影響を緩和する設計とする。</p> <p>(2) 溢水防護対象設備に対する対策</p> <p>a. 蒸気放出の影響に対して耐性を有しない溢水防護対象設備については、蒸気曝露試験又は机上評価によって蒸気放出の影響に対して耐性を有することが確認された機器への取替えを行う。</p> <p>b. 溢水防護対象設備に対し、実機での蒸気条件を考慮しても安全機能を損なわないことを蒸気曝露試験等により確認した保護カバーやパッキン等による蒸気防護措置を行う。</p>	<p><u>設計方針の相違</u></p> <ul style="list-style-type: none"> ・泊3では、評価ガイドの要求に従って全周破断を想定した蒸気影響評価を実施し影響がないことを確認していることから、蒸気影響緩和を目的とした「防護カバー」は設置不要。 ・女川は原子炉建屋原子炉棟の蒸気影響評価において、ブローアウトパネルが速やかに開放し、建屋内圧が著しく上昇することはないことを前提条件としている。一方、泊の主蒸気管室における蒸気影響評価では、ブローアウトパネルが設定圧力で速やかに動作しないことも考慮し、主蒸気管室が設計耐圧まで上昇する前提としていることから、泊のブローアウトパネルは溢水影響を軽減するための設備には該当しない。
<p>1.4.4 その他の溢水</p> <p>その他の溢水のうち機器の誤作動や弁グランド部、配管フランジ部からの漏えい事象等に対しては、漏えい検知システム等により早期に検知し、防護対象設備の安全機能が損なわれない程度の溢水に抑える設計となっていることを確認した。</p> <p>(添付資料1.4.4) その他漏えい事象に関する確認について</p>	<p>3. 4. 4 その他の溢水に対する設計方針</p> <p>地下水の流入、屋外タンクの竜巻による飛来物の衝突による破損に伴う漏えい等の地震以外の自然現象に伴う溢水が、溢水防護区画に流入するおそれがある場合には、壁、扉、堰等により溢水防護区画を内包するエリア内及び建屋内への流入を防止する設計とし、溢水防護対象設備が安全機能を損なわない設計とする。</p> <p>機器の誤作動や弁グランド部、配管フランジ部からの漏えいに対して、漏えい検知システムや床ドレンファンネルからの排水等により早期に検知し、溢水防護対象設備が安全機能を損なわない設計とする。</p>	<p>3. 4. 4 その他の溢水に対する設計方針</p> <p>地下水の流入、屋外タンクの竜巻による飛来物の衝突による破損に伴う漏えい等の地震以外の自然現象に伴う溢水が、溢水防護区画に流入するおそれがある場合には、壁、扉、堰等により溢水防護区画を内包するエリア内及び建屋内への流入を防止する設計とし、溢水防護対象設備が安全機能を損なわない設計とする。</p> <p>機器の誤作動や弁グランド部、配管フランジ部からの漏えいに対して、漏えい検知器による早期検知や床目皿からの排水等により、溢水防護対象設備が安全機能を損なわない設計とする。</p>	<p>【大阪】 泊及び女川に対応する記載を比較するため、項目の記載順を入れ替えた。</p> <p>【女川】【大阪】 <u>記載方針の相違</u> 島根2号炉審査実績の反映</p>

赤字：設備、運用又は体制の相違（設計方針の相違）
 青字：記載箇所又は記載内容の相違（記載方針の相違）
 緑字：記載表現、設備名称の相違（実質的な相違なし）

大阪発電所3/4号炉	女川原子力発電所2号炉	泊発電所3号炉	相違理由
<p>1.3 溢水防護区画及び溢水経路の設定</p> <p>防護対象設備が設置されている、壁、扉及び堰又はそれらの組み合わせによって他の区画と分離されている区画並びに中央制御室及び現場操作が必要な設備へのアクセス通路を溢水防護区画として設定した。すべての防護対象設備が対象となっていることを確認するために、設置許可基準第12条で要求される重要度の特に高い安全機能を有する系統並びに使用済燃料ピットの冷却機能及び給水機能を有する系統について系統図から設備（機器）を抽出するとともに、それらの機器の配置状況を示す図書（弁は配管図、機器は機器配置図等）から溢水防護区画を設定した。また、溢水防護区画については設計図書（障壁、堰、又はその組み合わせ）を用いて設定し、この中でアクセス通路については図面等で図示されていることを確認した。</p> <p>防護対象設備が設置されている建屋において、床面開口部（機器ハッチ、階段等）及び溢水影響評価において期待することのできる設備（水密扉、堰等）の抽出を行い、溢水経路を設定した。溢水経路の設定に当たっては、溢水防護区画内漏えいと溢水防護区画外漏えいを想定して設定した。</p>	<p>4 溢水防護区画及び溢水経路の設定</p> <p>4.1 溢水防護区画の設定</p> <p>防護対象設備が設置されている、壁、扉及び堰又はそれらの組み合わせによって、他の区画と分離されている区画、並びに中央制御室及び現場操作が必要な設備へのアクセス通路を溢水防護区画として設定した。すべての防護対象設備が対象となっていることを確認するために、設置許可基準規則第十二条（安全施設）で要求される重要度の特に高い安全機能を有する系統及び使用済燃料プールの冷却機能及び給水機能を有する系統について、系統図（P&ID）から設備（機器）を抽出するとともに、それらの機器の配置状況を示す図書（配管施工図や機器配置図等）から溢水防護区画を設定した。溢水防護区画については設計図書（壁、扉及び堰又はそれらの組み合わせ）を用いて設定し、この中でアクセス通路については、図面等で図示されていることを確認した。溢水防護区画図について、添付資料7に示す。</p> <p>4.2 滞留面積の算出</p> <p>4.1にて設定した各区画について、溢水が発生した場合に滞留可能な床面をその面積として算出した。算出に当たっては、当該区画内に設置されている各機器により占有されている領域等を考慮し、保守的な有効面積を算出した。詳細については、添付資料8に示す。</p> <p>4.3 溢水経路の設定</p> <p>防護対象設備が設置されている建屋において、床開口部（機器ハッチ、階段等）及び溢水影響評価において期待することのできる設備（水密扉や堰等）の抽出を行い、溢水経路を設定した。溢水経路の設定に当たっては、溢水防護区画内漏えいと溢水防護区画外漏えいを想定して設定した。また、評価対象区画からの定量的な溢水流出を確認できる開口部等については、その効果を考慮した。</p> <p>溢水経路を構成する壁、扉、堰、床段差等は、基準地震動S_sによる地震力等の溢水の要因となる事象に伴い生じる荷重や環境に対し、必要な健全性を維持できるとともに、保守管理及び水密扉閉止等の運用を適切に実施することにより溢水の伝播を防止できるものとした。</p> <p>なお、溢水が長期間滞留する区画境界の壁にひび割れが生じる場合は、ひび割れからの浸水量を算出し、溢水評価に影響</p>	<p>4 溢水防護区画及び溢水経路の設定</p> <p>4.1 溢水防護区画の設定</p> <p>防護対象設備が設置されている、壁、扉及び堰又はそれらの組み合わせによって、他の区画と分離されている区画、並びに中央制御室及び現場操作が必要な設備へのアクセス通路を溢水防護区画として設定した。すべての防護対象設備が対象となっていることを確認するために、設置許可基準規則第十二条（安全施設）で要求される重要度の特に高い安全機能を有する系統及び使用済燃料ピットの冷却機能及び給水機能を有する系統について、系統図から設備（機器）を抽出するとともに、それらの機器の配置状況を示す図書（配管施工図や機器配置図等）から溢水防護区画を設定した。溢水防護区画については設計図書（壁、扉及び堰又はそれらの組み合わせ）を用いて設定し、この中でアクセス通路については、図面等で図示されていることを確認した。溢水防護区画図について、添付資料7に示す。</p> <p>4.2 滞留面積の算出</p> <p>4.1にて設定した各区画について、溢水が発生した場合に滞留可能な床面をその面積として算出した。算出に当たっては、当該区画内に設置されている各機器により占有されている領域等を考慮し、保守的な有効面積を算出した。詳細については、添付資料8に示す。</p> <p>4.3 溢水経路の設定</p> <p>防護対象設備が設置されている建屋において、床開口部（機器ハッチ、階段等）及び溢水影響評価において期待することのできる設備（水密扉や堰等）の抽出を行い、溢水経路を設定した。溢水経路の設定に当たっては、溢水防護区画内漏えいと溢水防護区画外漏えいを想定して設定した。また、評価対象区画からの定量的な溢水流出を確認できる開口部については、その効果を考慮した。</p> <p>溢水経路を構成する壁、扉、堰、床段差等は、基準地震動による地震力等の溢水の要因となる事象に伴い生じる荷重や環境に対し、必要な健全性を維持できるとともに、保守管理及び水密扉閉止等の運用を適切に実施することにより溢水の伝播を防止できるものとした。</p> <p>なお、溢水が長期間滞留する区画境界の壁にひび割れが生じる場合は、ひび割れからの浸水量を算出し、溢水評価に影響</p>	<p>相違理由</p> <p>【大阪】 記載方針の相違 女川審査実績の反映</p> <p>記載方針の相違 ・女川は床ドレン、機器ハッチからも定量的な溢水流出を考慮しているのに対し、泊は床開口部以外には定量的な溢水流出に期待していないことから、「等」は記載していない。</p>

赤字：設備、運用又は体制の相違（設計方針の相違）
 青字：記載箇所又は記載内容の相違（記載方針の相違）
 緑字：記載表現、設備名称の相違（実質的な相違なし）

大阪発電所3/4号炉	女川原子力発電所2号炉	泊発電所3号炉	相違理由
<p>響を与えないことを確認した。</p> <p>貫通部に実施した流出及び流入防止対策も同様に、基準地震動S_sによる地震力等の溢水の要因となる事象に伴い生じる荷重や環境に対し、必要な健全性を維持できるとともに、保守管理を適切に実施することにより溢水の伝播を防止できるものとした。</p> <p>火災により貫通部の止水機能が損なわれる場合には、当該貫通部からの消火水の流入を考慮する。消火活動により区画の扉を開放する場合は、開放した扉からの消火水の伝播を考慮した。</p> <p>また、定期検査作業に伴う防護対象設備の待機除外や扉の開放等、プラントの保守管理上やむを得ぬ措置の実施により、影響評価上設定したプラント状態と一時的に異なる状態となった場合については、重大事故等対処施設の利用も含めた対応も考慮し、その状態を踏まえた必要な安全機能が損なわれない運用とする（別添2参照）。</p> <p>溢水影響評価において止水を期待できる設備について、添付資料9に示す。溢水防護区画図上に溢水の伝播経路を考慮した溢水伝播経路図を添付資料10に示し、各区画の接続状況や滞留面積等をブロック図上に整理した溢水伝播フロー図を添付資料11に示す。また、開口部等からの流出流量の評価について、添付資料12に示す。</p> <p>(1) 溢水防護区画内漏えいの溢水経路</p> <p>溢水防護区画内漏えいでの溢水経路の評価を行う場合、溢水防護区画内の水位が最も高くなるよう、当該区画から他区画への流出がないように保守的に溢水経路を設定した。</p> <p>a. 床ドレン</p> <p>床ドレン配管が設置され他の区画とつながっている場合であっても、他の区画への流出は想定しない。</p>	<p>響を与えないことを確認した。</p> <p>貫通部に実施した流出及び流入防止対策も同様に、基準地震動S_sによる地震力等の溢水の要因となる事象に伴い生じる荷重や環境に対し、必要な健全性を維持できるとともに、保守管理を適切に実施することにより溢水の伝播を防止できるものとした。</p> <p>火災により貫通部の止水機能が損なわれる場合には、当該貫通部からの消火水の流入を考慮する。消火活動により区画の扉を開放する場合は、開放した扉からの消火水の伝播を考慮した。</p> <p>また、定期検査作業に伴う防護対象設備の待機除外や扉の開放等、プラントの保守管理上やむを得ぬ措置の実施により、影響評価上設定したプラント状態と一時的に異なる状態となった場合を想定しても、溢水防護対象設備が必要な安全機能を損なわないことを確認する。</p> <p>溢水影響評価において止水を期待できる設備について、添付資料9に示す。溢水防護区画図上に溢水の伝播経路を考慮した溢水伝播経路図を添付資料10に示し、開口部等からの流出流量の評価について、添付資料11に示す。</p> <p>(1) 溢水防護区画内漏えいの溢水経路</p> <p>溢水防護区画内漏えいでの溢水経路の評価を行う場合、防護区画内の水位が最も高くなるよう、当該溢水区画から他区画への流出がないように溢水経路を設定した。</p> <p>a. 床ドレン</p> <p>床ドレン配管が設置され、他の区画とつながっている場合であっても、他の区画への流出は想定しない。ただし、消火水の放水による溢水評価において、同一区画に目皿が複数ある場合は、床ドレン一箇所の閉塞を考慮した上で、他の床ドレン配管からの単位時間あたりの流出を考慮し、溢水水位を評価した。</p>	<p>響を与えないことを確認した。</p> <p>貫通部に実施した流出及び流入防止対策も同様に、基準地震動による地震力等の溢水の要因となる事象に伴い生じる荷重や環境に対し、必要な健全性を維持できるとともに、保守管理を適切に実施することにより溢水の伝播を防止できるものとした。</p> <p>火災により貫通部の止水機能が損なわれる場合には、当該貫通部からの消火水の流入を考慮する。消火活動により区画の扉を開放する場合は、開放した扉からの消火水の伝播を考慮した。</p> <p>また、定期事業者検査作業に伴う防護対象設備の待機除外や扉の開放等、プラントの保守管理上やむを得ぬ措置の実施により、影響評価上設定したプラント状態と一時的に異なる状態となった場合を想定しても、溢水防護対象設備が必要な安全機能を損なわないことを確認する。</p> <p>溢水影響評価において止水を期待できる設備について、添付資料9に示す。溢水防護区画図上に溢水の伝播経路を考慮した溢水伝播経路図を添付資料10に示し、開口部等からの流出流量の評価について、添付資料11に示す。</p> <p>(1) 溢水防護区画内漏えいの溢水経路</p> <p>溢水防護区画内漏えいでの溢水経路の評価を行う場合、防護区画内の水位が最も高くなるよう、当該溢水区画から他区画への流出がないように溢水経路を設定した。</p> <p>a. 床ドレン</p> <p>床ドレン配管が設置され、他の区画とつながっている場合であっても、他の区画への流出は想定しない。</p>	<p><u>設計方針の相違</u></p> <p>・女川は影響評価上設定したプラント状態と一時的に異なる状態となった場合として、別添2に止水要求のあるハッチ開放時の運用について記載しており、ハッチの止水機能が喪失した場合でも防護対象設備の安全機能が喪失しないよう、SA施設の利用を含めた対応を考慮した運用としている。</p> <p>・一方泊の溢水評価では、ハッチの止水には期待しておらず、定期事業者検査中であってもハッチの開閉状態が評価に影響することは無く、定期検査作業時にハッチを溢水経路としないための運用は定める必要がない。（先行PWRと同様）</p> <p><u>設計方針の相違</u></p> <p>・PWRでは、地震・想定破損・消火水の評価ケースごとに溢水伝播経路図を作成することで溢水経路を特定し、没水影響評価結果整理表にて没水評価を実施していることから、溢水伝播フロー図は作成しない。（PWR共通）</p> <p>（詳細は補足説明資料45で説明）</p> <p><u>設計方針の相違</u></p> <p>泊は同一区画内に複数の目皿がある場合においても、評価の保守性を大きくとる観点から目皿による溢水の流出は考慮していない。</p>

赤字：設備、運用又は体制の相違（設計方針の相違）
 青字：記載箇所又は記載内容の相違（記載方針の相違）
 緑字：記載表現、設備名称の相違（実質的な相違なし）

大阪発電所3/4号炉	女川原子力発電所2号炉	泊発電所3号炉	相違理由
<p>b. 床面開口部及び床面貫通部 溢水防護区画床面に床面開口部又は床面貫通部が設置されている場合であっても床面開口部又は床面貫通部から他の区画への流出は考慮しない。ただし、明らかに流出が期待できることを定量的に確認できる場合は溢水防護区画から他の区画への流出を考慮する。</p> <p>c. 壁貫通部 溢水防護区画の境界壁の貫通部が溢水による水位より低い位置にある場合であっても、その貫通部からの流出は考慮しない。</p> <p>d. 扉 溢水防護区画に扉が設置されている場合であっても、当該扉から隣室への流出は考慮しない。</p> <p>e. 排水設備 溢水防護区画に排水設備が設置されている場合であっても、当該区画の排水は考慮しない。</p> <p>(2) 溢水防護区画外漏えいの溢水経路 溢水防護区画外漏えいでの溢水経路の評価を行う場合、防護対象設備の存在する溢水防護区画の水位が最も高くなるように保守的に溢水経路を設定した。</p> <p>a. 床ドレン 溢水防護区画の床ドレン配管が他の区画とつながっている場合は、水位差による流入量を考慮する。 ただし、溢水防護区画内に設置されているドレン配管に逆止弁を設置している場合は、その効果を考慮する。</p> <p>b. 天井面開口部及び貫通部 溢水防護区画の天井面に開口部又は貫通部がある場合は、上部の区画で発生した溢水量の全量が流入するものとする。 ただし、開口部又は貫通部に流出防止対策を施している場合は、溢水防護区画への流入は考慮しない。</p> <p>c. 壁貫通部 溢水防護区画の境界壁に貫通部が設置されている場合であっても、隣の区画の溢水による水位が貫通部より高い位置にある場合は、隣室との水位差によって発生する流入量を考慮する。</p>	<p>b. 床面開口部及び床貫通部 評価対象区画床面に床開口部又は床貫通部が設置されている場合であっても、床面開口部又は床貫通部から他の区画への流出は考慮しない。ただし、明らかに流出が期待できることを定量的に確認できる場合は、評価対象区画から他の区画への流出を考慮した。</p> <p>c. 壁貫通部 評価対象区画の境界壁の貫通部が溢水による水位より低い位置にある場合であっても、その貫通部からの流出は考慮しない。</p> <p>d. 扉 評価対象区画に扉が設置されている場合であっても、当該扉から隣室への流出は考慮しない。</p> <p>e. 排水設備 評価対象区画に排水設備が設置されている場合であっても、当該区画の排水は考慮しない。</p> <p>(2) 溢水防護区画外漏えいの溢水経路 溢水防護区画外漏えいでの溢水経路の評価を行う場合、防護対象設備の存在する溢水防護区画の水位が最も高くなるように溢水経路を設定した。</p> <p>a. 床ドレン 評価対象区画の床ドレン配管が他の区画とつながっている場合は、水位差による流入量を考慮した。 ただし、評価対象区画内に設置されているドレン配管に逆止弁を設置している場合は、その効果を考慮した。</p> <p>b. 天井面開口部及び貫通部 評価対象区画の天井面に開口部又は貫通部がある場合は、上部の区画で発生した溢水量の全量が流入するものとした。 ただし、開口部又は貫通部に流出防止処置を施している場合は、評価対象区画への流入は考慮しない。</p> <p>c. 壁貫通部 評価対象区画の境界壁の貫通部が溢水による水位より低い位置にある場合は、その貫通部からの流入を考慮した。 ただし、境界壁の貫通部に流出防止処置を施している場合は、評価対象区画への流入は考慮しない。</p>	<p>b. 床面開口部及び床貫通部 評価対象区画床面に床開口部又は床貫通部が設置されている場合であっても、床面開口部又は床貫通部から他の区画への流出は考慮しない。ただし、明らかに流出が期待できることを定量的に確認できる場合は、評価対象区画から他の区画への流出を考慮した。</p> <p>c. 壁貫通部 評価対象区画の境界壁の貫通部が溢水による水位より低い位置にある場合であっても、その貫通部からの流出は考慮しない。</p> <p>d. 扉 評価対象区画に扉が設置されている場合であっても、当該扉から隣室への流出は考慮しない。</p> <p>e. 排水設備 評価対象区画に排水設備が設置されている場合であっても、当該区画の排水は考慮しない。</p> <p>(2) 溢水防護区画外漏えいの溢水経路 溢水防護区画外漏えいでの溢水経路の評価を行う場合、防護対象設備の存在する溢水防護区画の水位が最も高くなるように溢水経路を設定した。</p> <p>a. 床ドレン 評価対象区画の床ドレン配管が他の区画とつながっている場合は、水位差による流入量を考慮した。 ただし、評価対象区画内に設置されているドレン配管に逆止弁を設置している場合は、その効果を考慮した。</p> <p>b. 天井面開口部及び貫通部 評価対象区画の天井面に開口部又は貫通部がある場合は、上部の区画で発生した溢水量の全量が流入するものとした。 ただし、開口部又は貫通部に流出防止処置を施している場合は、評価対象区画への流入は考慮しない。</p> <p>c. 壁貫通部 評価対象区画の境界壁の貫通部が溢水による水位より低い位置にある場合は、その貫通部からの流入を考慮した。 ただし、境界壁の貫通部に流出防止処置を施している場合は、評価対象区画への流入は考慮しない。</p>	<p>【大阪】 記載方針の相違 大阪は溢水防護区画と記載しているが、泊及び女川はガイドの記載を踏襲し、評価対象区画としている。（以下同様）</p>

赤字：設備、運用又は体制の相違（設計方針の相違）
 青字：記載箇所又は記載内容の相違（記載方針の相違）
 緑字：記載表現、設備名称の相違（実質的な相違なし）

大阪発電所3/4号炉	女川原子力発電所2号炉	泊発電所3号炉	相違理由
<p>d. 扉 溢水防護区画に扉が設置されている場合は、水位差による流入量を考慮する。 ただし、水密扉については、水圧による水密性を確保でき、その水位に耐えられる強度を有しており、流入を考慮しない。</p> <p>e. 堰 溢水が発生している区画に堰が設置され、他に流出経路が存在しない場合は、当該区画で発生した溢水は堰の高さまで蓄積されるものとする。</p> <p>f. 排水設備 溢水防護区画に排水設備が設置されている場合であっても、当該区画の排水は考慮しない。</p> <p>(3) 溢水伝播 上層階の溢水は階段あるいは機器ハッチを經由して下層階へ伝播する。下層階への伝播については、下層階における溢水の伝播先を特定し、上層階からの溢水量全量が流入するものとする。</p> <p>(添付資料1.3-1) 溢水防護区画の設定 (添付資料1.3-2) 溢水経路と溢水経路概念図 (添付資料1.3-3) 溢水影響評価で止水を期待できる設備</p>	<p>d. 扉 評価対象区画に扉が設置されている場合は、水位差による流入量を考慮した。 ただし、水密扉については、水圧に対し水密性が確保でき、その水圧に耐えられる強度を有しているため、流入を考慮しない。</p> <p>e. 堰 溢水が発生している区画に堰が設置されており、他に流出経路が存在しない場合は、当該区画で発生した溢水は堰の高さまで蓄積されるものとした。</p> <p>f. 排水設備 評価対象区画に排水設備が設置されている場合であっても、当該区画の排水は考慮しない。</p> <p>(3) 溢水伝播 上層階の溢水は階段あるいは開口部を經由して下層階へ伝播する。下層階への伝播については、下層階における溢水の伝播先を特定し、上層階からの溢水量全量が流入するものとする。</p>	<p>d. 扉 評価対象区画に扉が設置されている場合は、水位差による流入量を考慮した。 ただし、水密扉については、水圧に対し水密性が確保でき、その水圧に耐えられる強度を有しているため、流入を考慮しない。</p> <p>e. 堰 溢水が発生している区画に堰が設置されており、他に流出経路が存在しない場合は、当該区画で発生した溢水は堰の高さまで蓄積されるものとした。</p> <p>f. 排水設備 評価対象区画に排水設備が設置されている場合であっても、当該区画の排水は考慮しない。</p> <p>(3) 溢水伝播 上層階の溢水は階段あるいは開口部を經由して下層階へ伝播する。下層階への伝播については、下層階における溢水の伝播先を特定し、上層階からの溢水量全量が流入するものとする。</p>	<p>【大阪】 記載方針の相違 女川審査実績の反映</p>
<p>1.4 評価に用いる各項目の溢水影響評価</p> <p>1.4.1 想定破損による溢水</p> <p>1.4.1.1 想定破損による溢水源</p> <p>大阪3号炉及び4号炉における原子炉周辺建屋、制御建屋の流体を内包する配管を検討対象とし、建屋内の系統図から抽出し、溢水ガイド付録Aにしたがい、高エネルギー配管と低エネルギー配管に分類した。結果を表1.4.1.1-1及び表1.4.1.1-2に示す。</p>	<p>5 想定破損評価に用いる各項目の算出及び溢水影響評価</p> <p>5.1 想定破損による溢水源</p> <p>(1) 破損を想定する配管の分類</p> <p>防護対象設備が設置されている建屋内の水系配管（油系統配管含む）について、高エネルギー配管^{*1}と低エネルギー配管^{*2}の分類フローに基づき、高エネルギー配管と低エネルギー配管に分類した。分類した結果を添付資料13に示す。溢水ガイドの記載のとおり、高エネルギー配管は完全全周破断、低エネルギー配管は貫通クラックを想定し、溢水影響を評価（没水評価及び蒸気評価）した。</p> <p>なお、一部の配管について、溢水ガイド附属書A「流体を内包する配管の破損による溢水の詳細評価手法につい</p>	<p>5 想定破損評価に用いる各項目の算出及び溢水影響評価</p> <p>5.1 想定破損による溢水源</p> <p>(1) 破損を想定する配管の分類</p> <p>防護対象設備が設置されている建屋内の水系配管（油系統配管含む）について、高エネルギー配管^{*1}と低エネルギー配管^{*2}の分類フローに基づき、高エネルギー配管と低エネルギー配管に分類した。分類した結果を添付資料12に示す。溢水ガイドの記載のとおり、高エネルギー配管は完全全周破断、低エネルギー配管は貫通クラックを想定し、溢水影響を評価（没水評価及び蒸気評価）した。</p> <p>なお、一部の配管について、溢水ガイド附属書A「流体を内包する配管の破損による溢水の詳細評価手法につい</p>	<p>【大阪】 記載方針の相違 女川審査実績の反映</p>

赤字：設備、運用又は体制の相違（設計方針の相違）
 青字：記載箇所又は記載内容の相違（記載方針の相違）
 緑字：記載表現、設備名称の相違（実質的な相違なし）

第9条 溢水による損傷の防止等（別添資料1）

大阪発電所3/4号炉	女川原子力発電所2号炉	泊発電所3号炉	相違理由
<p>図 1.4.1.1-1 溢水源の配管リスト抽出フロー</p> <p>図 1.4.1.1-2 配管の想定破損形状</p> <p>図 1.4.1.1-2 配管の想定破損形状</p>	<p>て」の規定^{※3}を適用した。</p> <p>※1 「高エネルギー配管」は、呼び径25A(1B)を超える配管でプラントの通常運転時に運転温度が95℃を超えるか又は運転圧力が1.9MPa[gage]を超える配管。ただし、被水、蒸気については配管径に関係なく影響を評価した。なお、高エネルギー配管として運転している割合が当該システムの運転している時間の2%又はプラント運転期間の1%より小さければ、低エネルギー配管として扱う。</p> <p>※2 「低エネルギー配管」は、呼び径25A(1B)を超える配管でプラントの通常運転時に運転温度が95℃以下で、かつ運転圧力が1.9MPa[gage]以下の配管。（ただし静水頭圧の配管は除く）</p> <p>※3 溢水ガイド付属書Aでは、配管の発生応力S_nが許容応力S_aに対する条件を満足すれば、以下の想定が可能であることを規定している（以下、摘要）。</p> <p>【高エネルギー配管（ターミナルエンドを除く）】</p> <ul style="list-style-type: none"> 原子炉冷却材圧力バウンダリ及び原子炉格納容器バウンダリ以外の配管 <ul style="list-style-type: none"> (a) クラス2, 3又は非安全系配管 <ul style="list-style-type: none"> $S_n \leq 0.4S_a \Rightarrow$ 想定破損なし $0.4S_a < S_n \leq 0.8S_a \Rightarrow$ 貫通クラック <p>【低エネルギー配管】</p> <ul style="list-style-type: none"> 原子炉冷却材圧力バウンダリ及び原子炉格納容器バウンダリ以外の配管 <ul style="list-style-type: none"> (a) クラス2, 3又は非安全系配管 <ul style="list-style-type: none"> $S_n \leq 0.4S_a \Rightarrow$ 想定破損なし 	<p>て」の規定^{※3}を適用した。</p> <p>※1 「高エネルギー配管」は、呼び径25A(1B)を超える配管でプラントの通常運転時に運転温度が95℃を超えるか又は運転圧力が1.9MPa[gage]を超える配管。ただし、被水、蒸気については配管径に関係なく影響を評価した。なお、高エネルギー配管として運転している割合が当該システムの運転している時間の2%又はプラント運転期間の1%より小さければ、低エネルギー配管として扱う。</p> <p>※2 「低エネルギー配管」は、呼び径25A(1B)を超える配管でプラントの通常運転時に運転温度が95℃以下で、かつ運転圧力が1.9MPa[gage]以下の配管。（ただし静水頭圧の配管は除く）</p> <p>※3 溢水ガイド付属書Aでは、配管の発生応力S_nが許容応力S_aに対する条件を満足すれば、以下の想定が可能であることを規定している（以下、摘要）。</p> <p>【高エネルギー配管（ターミナルエンドを除く）】</p> <ul style="list-style-type: none"> 原子炉冷却材圧力バウンダリ及び原子炉格納容器バウンダリ以外の配管 <ul style="list-style-type: none"> (a) クラス2, 3又は非安全系配管 <ul style="list-style-type: none"> $S_n \leq 0.4S_a \Rightarrow$ 想定破損なし $0.4S_a < S_n \leq 0.8S_a \Rightarrow$ 貫通クラック <p>【低エネルギー配管】</p> <ul style="list-style-type: none"> 原子炉冷却材圧力バウンダリ及び原子炉格納容器バウンダリ以外の配管 <ul style="list-style-type: none"> (a) クラス2, 3又は非安全系配管 <ul style="list-style-type: none"> $S_n \leq 0.4S_a \Rightarrow$ 想定破損なし 	<p>相違理由</p>

赤字：設備、運用又は体制の相違（設計方針の相違）
 青字：記載箇所又は記載内容の相違（記載方針の相違）
 緑字：記載表現、設備名称の相違（実質的な相違なし）

第9条 溢水による損傷の防止等（別添資料1）

大阪発電所3/4号炉	女川原子力発電所2号炉	泊発電所3号炉	相違理由																					
<p>1.4.1.2 想定破損による溢水影響評価</p> <p>1.4.1.2.1 想定破損による溢水影響評価のうち没水影響評価</p> <p>(1) 高エネルギー配管の破損形状の評価</p> <p>破損の想定はターミナルエンドと一般部（ターミナルエンド以外）について実施した。</p> <p>大阪3号炉及び4号炉における高エネルギー配管の破損の形状については、溢水ガイド附属書Aの高エネルギー配管の評価対象（25A以上）に対し、ターミナルエンドは完全全周破断、ターミナルエンド以外（一般部）は、許容応力の0.8倍又は、0.4倍に応じた破損形状とする旨の記載にしたがって評価している。</p> <p>応力評価は、配管仕様（内圧、自重、地震等）から標準支持間隔法により選定した代表配管ブロックについて3次元はりモデル解析で行う。また、代表とならなかった配管ブロックについても標準支持間隔法により、相対的な発生応力の確認を行う。標準支持間隔法では、評価対象となる配管系統が敷設される「建屋、階高、配管仕様」ごとに、「内圧」、「自重」、「地震動(1/3)Sa」により生じる一次応力が評価基準値以下となる標準支持間隔を算出し、対象配管ブロックの支持間隔と標準支持間隔を比較することで、単純支持はりのモデルによる二次応力評価とあわせて、発生応力（一次+二次応力が許容応力の0.8倍又は0.4倍以内であることを確認する。</p> <p>高エネルギー配管の破損形状の評価フローを図1.4.1.2.1-1に示す。</p> <p>表 1.4.1.1-1 配管破損を想定する高エネルギー配管の抽出結果</p> <table border="1" data-bbox="208 1082 593 1484"> <thead> <tr> <th>系統名</th> <th>溢水評価における対象範囲</th> </tr> </thead> <tbody> <tr> <td rowspan="2">化学体積制御系</td> <td>封水注入配管</td> </tr> <tr> <td>充てん配管</td> </tr> <tr> <td rowspan="6">主蒸気系</td> <td>抽出配管</td> </tr> <tr> <td>主蒸気管</td> </tr> <tr> <td>主蒸気過がし弁</td> </tr> <tr> <td>主蒸気隔離弁バイパス配管</td> </tr> <tr> <td>主蒸気ドレン配管</td> </tr> <tr> <td>タービン動補助給水ポンプ駆動用蒸気配管</td> </tr> <tr> <td rowspan="2">主給水系</td> <td>主給水管</td> </tr> <tr> <td>主給水バイパス配管</td> </tr> <tr> <td>蒸気発生器・ブローダウン系</td> <td>蒸気発生器ブローダウン配管（貫通部〜アングル弁）</td> </tr> <tr> <td>補助給水系</td> <td>補助給水配管</td> </tr> <tr> <td>補助蒸気系</td> <td>補助蒸気供給配管</td> </tr> </tbody> </table>	系統名	溢水評価における対象範囲	化学体積制御系	封水注入配管	充てん配管	主蒸気系	抽出配管	主蒸気管	主蒸気過がし弁	主蒸気隔離弁バイパス配管	主蒸気ドレン配管	タービン動補助給水ポンプ駆動用蒸気配管	主給水系	主給水管	主給水バイパス配管	蒸気発生器・ブローダウン系	蒸気発生器ブローダウン配管（貫通部〜アングル弁）	補助給水系	補助給水配管	補助蒸気系	補助蒸気供給配管	<p>(2) 高エネルギー配管の破損計上の想定</p> <p>原則として、高エネルギー配管は「完全全周破断」を想定する。</p> <p>ただし、蒸気評価において、区画番号:R-1F-5, R-1F-12, R-B1F-1, R-B2F-1, R-B2F-5, R-B3F-2, C-1F-1及びC-1F-3に設置されている加熱蒸気系の配管、区画番号:R-B1F-1, R-B2F-1に設置されている加熱蒸気復水戻り系配管については、配管の発生応力Snを許容応力Saに対して、条件 $(Sn \leq 0.4Sa)$ に満足するように対策を講ずることとし、想定破損除外を適用した。</p> <p>高エネルギー配管の想定破損除外について、添付資料14に示す。</p> <p>なお、想定破損の除外を適用するに当たっては、評価対象範囲内にターミナルエンドが設置されていないことを確認している。</p> <p>(3) 低エネルギー配管の破損形状の想定</p> <p>原則として、低エネルギー配管は「貫通クラック」を想定する。</p> <p>ただし、区画番号:R-2F-1-1に設置されている換気空調補機常用冷却水系配管、区画番号:R-B3F-3, R-B3F-6及びR-B3F-7に設置されている残留熱除去系配管、区画番号:R-B3F-4に設置されている低圧炉心スプレイ系配管、区画番号:R-B3F-5に設置されている高圧炉心スプレイ系配管、区画番号:R-B3F-2に設置されている原子炉隔離時冷却系配管については、配管の発生応力Snが許容応力Saに対する条件 $(Sn \leq 0.4Sa)$ を満足することが確認できたことから、想定破損除外を適用した。低エネルギー配管の想定破損除外の評価結果について、添付資料15に示す。</p>	<p>(2) 高エネルギー配管の破損形状の想定</p> <p>原則として、高エネルギー配管は「完全全周破断」を想定する。</p> <p>ただし、没水評価及び蒸気評価において、区画番号:3RB-F-N2に設置されている蒸気発生器ブローダウン系統配管の一部（主蒸気管室外）及び主蒸気系統（主蒸気管室外）については、配管の発生応力Snを許容応力Saに対して、条件 $(Sn \leq 0.4Sa)$ を満足することが確認できたことから、想定破損除外を適用した。</p> <p>また、蒸気評価において、区画番号:3AB-D-N1, 3AB-D-2, 3RB-D-1, 3RB-D-2, 3RB-D-3, 3AB-H-1, 3AB-H-N4, 3AB-F-1, 3AB-F-N7, 3RB-E-2, 3RB-E-1, 3RB-F-N2に設置されている補助蒸気系統配管については、配管の発生応力Snを許容応力Saに対して、条件 $(0.4Sa < Sn \leq 0.8Sa)$ を満足することが確認できたことから、破損形状は貫通クラックを想定した。</p> <p>高エネルギー配管の想定破損除外について、添付資料13に示す。</p> <p>なお、想定破損の除外を適用するに当たっては、評価対象範囲内にターミナルエンドが設置されていないことを確認している。</p> <p>(3) 低エネルギー配管の破損形状の想定</p> <p>原則として、低エネルギー配管は「貫通クラック」を想定する。</p> <p>ただし、防護対象設備が設置される原子炉建屋、原子炉補助建屋、ディーゼル発電機建屋及び循環水ポンプ建屋（海水ポンプ室及び海水ストレナ室）に設置されている低エネルギー配管については、配管の発生応力Snが許容応力Saに対する条件 $(Sn \leq 0.4Sa)$ を満足することが確認できたことから、想定破損除外を適用した。低エネルギー配管の想定破損除外の評価結果について、添付資料14に示す。</p>	<p>【大阪】</p> <p>記載方針の相違 女川審査実績の反映</p> <p>記載表現の相違 区画番号・系統名称の相違</p> <p>記載方針の相違 泊は蒸気発生器ブローダウン系統配管の一部（主蒸気管室外）及び主蒸気系統（主蒸気管室外）については没水評価でも想定破損除外を適用しているため、没水評価及び蒸気評価と記載している。</p> <p>設計方針の相違 泊では評価ガイドに従い、高エネルギー配管である補助蒸気系統の応力評価を実施し、応力評価の結果により破損形態を低エネルギー配管相当である貫通クラックとして想定している。</p> <p>記載方針の相違 ・泊は防護対象設備が設置される建屋に設置されている低エネルギー配管は応力評価による想定破損除外を適用していることから、女川のような区画番号ではなく建屋名称を記載している。</p>
系統名	溢水評価における対象範囲																							
化学体積制御系	封水注入配管																							
	充てん配管																							
主蒸気系	抽出配管																							
	主蒸気管																							
	主蒸気過がし弁																							
	主蒸気隔離弁バイパス配管																							
	主蒸気ドレン配管																							
	タービン動補助給水ポンプ駆動用蒸気配管																							
主給水系	主給水管																							
	主給水バイパス配管																							
蒸気発生器・ブローダウン系	蒸気発生器ブローダウン配管（貫通部〜アングル弁）																							
補助給水系	補助給水配管																							
補助蒸気系	補助蒸気供給配管																							

赤字：設備、運用又は体制の相違（設計方針の相違）
 青字：記載箇所又は記載内容の相違（記載方針の相違）
 緑字：記載表現、設備名称の相違（実質的な相違なし）

第9条 溢水による損傷の防止等（別添資料1）

大阪発電所3/4号炉	女川原子力発電所2号炉	泊発電所3号炉	相違理由
<p>図 1.4.1.2.1-1 高エネルギー配管の破損形状の評価フロー</p> <p>(2) 低エネルギー配管の破損形状の評価 大阪3号炉及び4号炉における低エネルギー配管の破損の形状については、溢水ガイド附属書Aの低エネルギー配管の評価対象（25A以上）に対し、許容応力の0.4倍を超える場合は貫通クラックを想定する旨の記載にしたがって評価している。 応力評価は、配管仕様（内圧、自重、地震等）から標準支持間隔法により選定した代表配管ブロックについて3次元はりモデル解析で行う。また、代表とならなかった配管ブロックについても標準支持間隔法により、相対的な発生応力の確認を行う。 標準支持間隔法では、評価対象となる配管系統が敷設される「建屋、階高、配管仕様」ごとに、「内圧」、「自重」、「地震動(1/3)Sd」により生じる一次応力が評価基準値以下となる標準支持間隔を算出し、対象配管ブロックの支持間隔と標準支持間隔を比較することで、単純支持はりのモデルによる二次応力評価とあわせて、発生応力（一次+二次応力）が許容応力の0.8倍又は0.4倍以内であることを確認する。 低エネルギー配管の破損形状の評価フローは、図1.4.1.2.1-1と同じである。</p>			<p>【大阪】 記載方針の相違 女川審査実績の反映</p>

赤字：設備、運用又は体制の相違（設計方針の相違）
 青字：記載箇所又は記載内容の相違（記載方針の相違）
 緑字：記載表現、設備名称の相違（実質的な相違なし）

第9条 溢水による損傷の防止等（別添資料1）

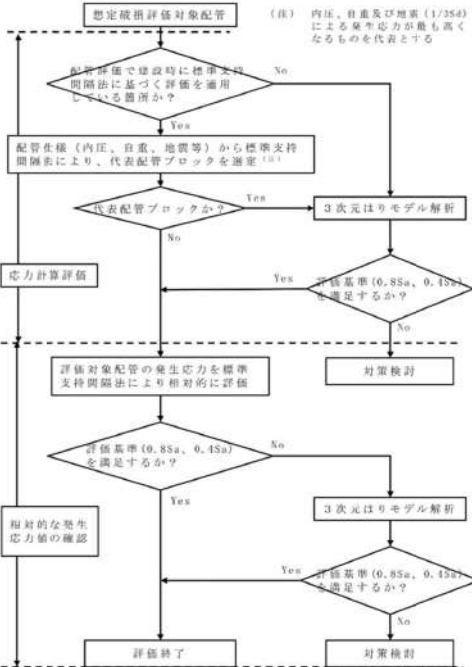
大阪発電所3/4号炉	女川原子力発電所2号炉	泊発電所3号炉	相違理由																	
<p>表 1.4.1.1-2 配管破損を想定する低エネルギー配管の抽出結果</p> <table border="1" data-bbox="219 255 542 614"> <thead> <tr> <th>系統名</th> </tr> </thead> <tbody> <tr><td>原子炉補機冷却系</td></tr> <tr><td>格納容器スプレイ系</td></tr> <tr><td>化学体積制御系</td></tr> <tr><td>冷水系</td></tr> <tr><td>I次系洗浄水系</td></tr> <tr><td>I次系放射性ドレン系（機器ドレン）</td></tr> <tr><td>I次系放射性ドレン系（床ドレン）</td></tr> <tr><td>原水消火水系</td></tr> <tr><td>I次系補給水系</td></tr> <tr><td>余熱除去系</td></tr> <tr><td>燃料取替用水系</td></tr> <tr><td>燃料ピット冷却浄化系</td></tr> <tr><td>安全注入系</td></tr> <tr><td>液体廃棄物処理系</td></tr> <tr><td>固体廃棄物処理系</td></tr> <tr><td>補助給水系（低温配管該当部分）</td></tr> </tbody> </table> <p>（添付資料 1.4.1-1）想定破損による溢水源</p>  <p>図 1.4.1.2.1-1 高エネルギー配管の破損形状の評価フロー</p>	系統名	原子炉補機冷却系	格納容器スプレイ系	化学体積制御系	冷水系	I次系洗浄水系	I次系放射性ドレン系（機器ドレン）	I次系放射性ドレン系（床ドレン）	原水消火水系	I次系補給水系	余熱除去系	燃料取替用水系	燃料ピット冷却浄化系	安全注入系	液体廃棄物処理系	固体廃棄物処理系	補助給水系（低温配管該当部分）			
系統名																				
原子炉補機冷却系																				
格納容器スプレイ系																				
化学体積制御系																				
冷水系																				
I次系洗浄水系																				
I次系放射性ドレン系（機器ドレン）																				
I次系放射性ドレン系（床ドレン）																				
原水消火水系																				
I次系補給水系																				
余熱除去系																				
燃料取替用水系																				
燃料ピット冷却浄化系																				
安全注入系																				
液体廃棄物処理系																				
固体廃棄物処理系																				
補助給水系（低温配管該当部分）																				

赤字：設備、運用又は体制の相違（設計方針の相違）
 青字：記載箇所又は記載内容の相違（記載方針の相違）
 緑字：記載表現、設備名称の相違（実質的な相違なし）

第9条 溢水による損傷の防止等（別添資料1）

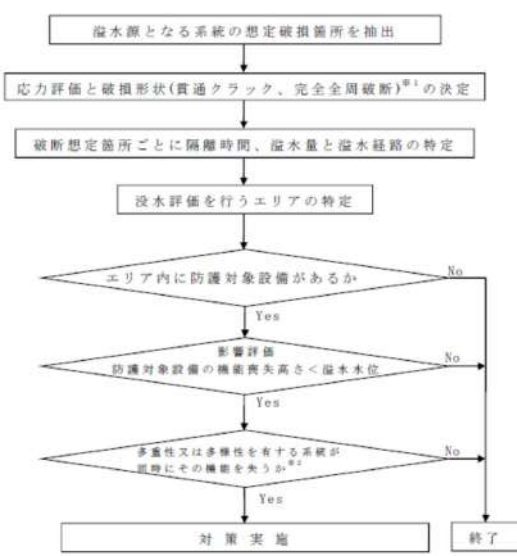
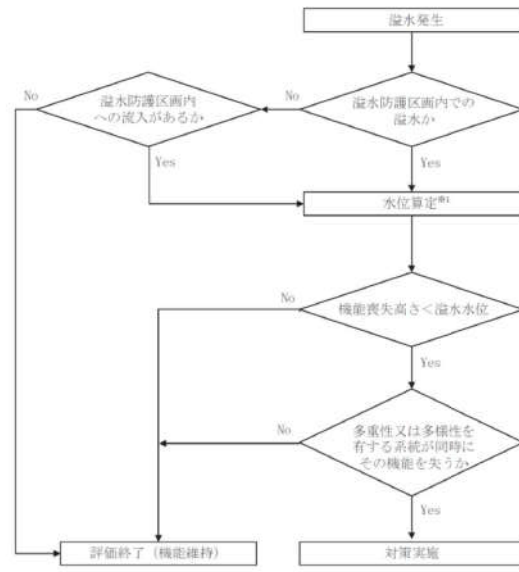
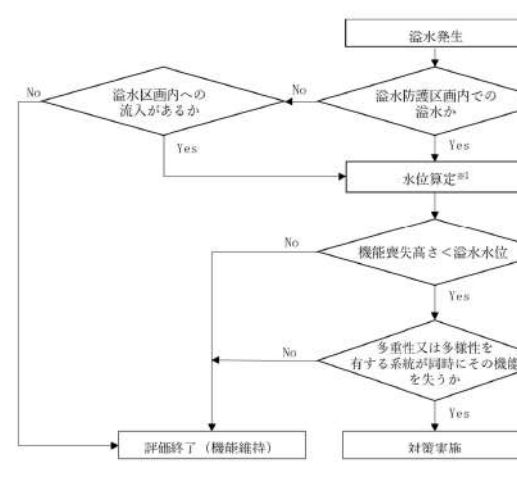
大阪発電所3/4号炉	女川原子力発電所2号炉	泊発電所3号炉	相違理由
<p>(3) 想定破損による溢水影響評価のうち没水影響評価フロー 高エネルギー配管、低エネルギー配管の溢水量に基づき、溢水経路上のエリアの没水評価を実施する。(図1.4.1.2.1-2)</p>  <p>※1 ターミナルエンドは完全全周破断 ※2 原子炉外乱が発生する場合には、事故時等の単一故障を想定しても異常状態を収束できるよう必要に応じて対策を実施する。</p> <p>図1.4.1.2.1-2 想定破損による没水影響評価フロー</p>	<p>(4) 減肉等による破損の評価について (2) 及び(3) 項の評価結果により想定破損除外を行う箇所については、減肉、腐食、又は疲労による破損を別途想定し、非破壊検査によって当該部分の損傷状態を定期的実施管理することにより、減肉による破損の想定を除外した。 減肉等による破損の評価結果について、添付資料16に示す。</p> <p>5.2 想定破損による没水影響評価 (1) 想定破損による没水影響評価フロー 高エネルギー配管、低エネルギー配管の溢水量に基づき、溢水経路上のエリアの没水評価を実施した。評価に用いる溢水量は、区画内にある溢水源のうち、最も溢水量が大きくなる系統を溢水源として設定した。 図5-1に想定破損による没水影響評価フローを示す。</p>  <p>※1 評価に用いる溢水量は、区画内にある溢水源のうち、最も溢水量が大きくなる系統を溢水源として設定した。</p> <p>図5-1 想定破損による没水影響評価フロー</p>	<p>(4) 減肉等による破損の評価について (2) 及び(3) 項の評価結果により想定破損除外を行う箇所については、減肉、腐食、又は疲労による破損を別途想定し、非破壊検査によって当該部分の損傷状態を定期的実施管理することにより、減肉による破損の想定を除外した。 減肉等による破損の評価結果について、添付資料15に示す。</p> <p>5. 2 想定破損による没水影響評価 (1) 想定破損による没水影響評価フロー 高エネルギー配管、低エネルギー配管の溢水量に基づき、溢水経路上のエリアの没水評価を実施した。評価に用いる溢水量は、区画内にある溢水源のうち、最も溢水量が大きくなる系統を溢水源として設定した。 図5-1に想定破損による没水影響評価フローを示す。</p>  <p>※1 評価に用いる溢水量は、区画内にある溢水源のうち、最も溢水量が大きくなる系統を溢水源として設定した。</p> <p>図5-1 想定破損による没水影響評価フロー</p>	<p>相違理由</p> <p>【大阪】 記載方針の相違 女川審査実績の反映</p>

赤字：設備、運用又は体制の相違（設計方針の相違）
 青字：記載箇所又は記載内容の相違（記載方針の相違）
 緑字：記載表現、設備名称の相違（実質的な相違なし）

第9条 溢水による損傷の防止等（別添資料1）

大飯発電所3/4号炉	女川原子力発電所2号炉	泊発電所3号炉	相違理由																																																																																																													
<p>(4) 高エネルギー配管の没水影響評価</p> <p>溢水源となりうる系統ごとに系統上の想定破損箇所に対して溢水経路図を作成し、フロアごとに溢水水位と防護対象設備の機能喪失高さの比較により没水影響を評価した。</p> <p>溢水量については、応力評価の結果により想定した破損形状による溢水を想定し、異常の検知、事象の判断及び漏えい箇所の特定並びに漏えい箇所の隔離等により漏えい停止するまでの時間（運転員の状況確認及び隔離操作を含む。）に保守性を考慮して設定し、溢水量を算出したところ、溢水源に基づいて評価した評価対象区画における最高水位が、防護対象設備の機能喪失高さを超えないことを確認した。評価結果を表1.4.1.2.1-1、表1.4.1.2.1-2に示す。</p> <p>また、中央制御室には運転員が常駐しており、中央制御室からの運転操作が可能であり、現場確認が必要な設備へのアクセス通路にあっては、歩行に影響のない水位であること及び必要に応じて環境の温度、放射線量、薬品等による影響を考慮しても、運転員による操作場所までのアクセスが可能であることを確認した。</p>	<p>(2) 想定破損による溢水影響評価のうち没水影響評価結果</p> <p>溢水源となりうる系統毎に系統上の想定破損箇所に対して溢水伝播フロー図を作成し、区画毎に溢水水位と防護対象設備の機能喪失高さの比較により没水影響を評価した。</p> <p>高エネルギー配管の没水評価では、完全全周破断による溢水を想定し、隔離による漏えい停止に必要な時間から溢水量を算定した。想定する破損箇所は溢水評価上最も保守的となる位置での破損を想定し、設置レベル等に係わらず、評価対象となるすべての区画に対して同じ値を用いて評価を実施した。</p> <p>低エネルギー配管の没水評価では、貫通クラックによる溢水を想定し、隔離による漏えい停止に必要な時間から溢水量を算定した。想定する破損箇所は溢水評価上最も保守的となる位置での破損を想定し、設置レベル等に係わらず、評価対象となるすべての区画に対して同じ値を用いて評価を実施した。算定した溢水量に対し、以下の判定基準を満足するために、一部必要となる設備対策を実施することで、防護対象設備が機能喪失しないことを確認した。</p> <p>a. 溢水水位<防護対象設備の機能喪失高さ</p> <p>b. 当該設備の機能喪失により多重性又は多様性を有する系統が同時にその機能を失わないか。</p> <p>系統別溢水量算出結果を添付資料17に示す。また、想定破損による没水影響評価結果について、添付資料18に、評価結果から必要となる設備対策について、添付資料19にそれぞれ示す。</p>	<p>(2) 想定破損による溢水影響評価のうち没水影響評価結果</p> <p>溢水源となりうる系統ごとに系統上の想定破損箇所に対して溢水経路図を作成し、区画ごとに溢水水位と防護対象設備の機能喪失高さの比較により没水影響を評価した。</p> <p>高エネルギー配管の没水評価では、完全全周破断による溢水を想定し、隔離による漏えい停止に必要な時間から溢水量を算定した。想定する破損箇所は溢水評価上最も保守的となる位置での破損を想定し、設置レベル等にかかわらず、評価対象となるすべての区画に対して同じ値を用いて評価を実施した。</p> <p>低エネルギー配管の没水評価では、貫通クラックによる溢水を想定し、隔離による漏えい停止に必要な時間から溢水量を算定した。想定する破損箇所は溢水評価上最も保守的となる位置での破損を想定し、設置レベル等にかかわらず、評価対象となるすべての区画に対して同じ値を用いて評価を実施した。算定した溢水量に対し、以下の判定基準を満足するために、一部必要となる設備対策を実施することで、防護対象設備が機能喪失しないことを確認した。</p> <p>a. 溢水水位<防護対象設備の機能喪失高さ</p> <p>b. 当該設備の機能喪失により多重性又は多様性を有する系統が同時にその機能を失わないか。</p> <p>系統別溢水量算出結果を添付資料16に示す。また、想定破損による没水影響評価結果について、添付資料17に示す。</p>	<p>記載方針の相違</p> <p>泊（PWR）は溢水経路図を作成し溢水伝播経路を確認している。（大飯と同様）</p> <p>【大飯】</p> <p>記載方針の相違</p> <p>女川審査実績の反映</p>																																																																																																													
<p>表 1.4.1.2.1-1 大飯3号炉 高エネルギー配管の没水影響評価 その1</p>																																																																																																																
<table border="1"> <thead> <tr> <th>高エネルギー配管</th> <th>想定破損</th> <th>隔離時間</th> <th>E.L. + [m]</th> <th>防護対象設備</th> <th>①溢水水位 (米上[m])</th> <th>②機能喪失高さ (米上[m])</th> <th>差</th> <th>判定</th> </tr> </thead> <tbody> <tr> <td rowspan="10">対水注入配管</td> <td rowspan="3">11分</td> <td rowspan="3">対水注入定常圧監視で検知に0分、判断及び特定に10分、1号で隔離</td> <td>17.1</td> <td>3A, 3車燃料貯蔵用ポンプ</td> <td>0.024</td> <td>0.47</td> <td>①>②</td> <td>A</td> </tr> <tr> <td>17.1</td> <td>3A, 3車よう素貯蔵装置注入ライン第1止め弁 (3V-CP-054, B)</td> <td>0.024</td> <td>0.48</td> <td>①>②</td> <td>A</td> </tr> <tr> <td>10.0</td> <td>3A, 3車使用済燃料ピットポンプ</td> <td>0.038</td> <td>0.71</td> <td>①>②</td> <td>A</td> </tr> <tr> <td rowspan="7">10分</td> <td rowspan="7">3号炉使用済燃料ピットポンプ</td> <td>10.0</td> <td>3C, 3車使用済燃料ピットポンプ</td> <td>1.074</td> <td>0.31</td> <td>①>②</td> <td>B</td> </tr> <tr> <td>3.5</td> <td>3A, 3車燃料貯蔵用ポンプ</td> <td>0.024</td> <td>0.47</td> <td>①>②</td> <td>A</td> </tr> <tr> <td>17.1</td> <td>3A, 3車燃料貯蔵用ポンプ</td> <td>0.048</td> <td>0.47</td> <td>①>②</td> <td>A</td> </tr> <tr> <td>17.1</td> <td>3A, 3車よう素貯蔵装置注入ライン第1止め弁 (3V-CP-054, B)</td> <td>0.048</td> <td>0.48</td> <td>①>②</td> <td>A</td> </tr> <tr> <td>10.0</td> <td>3A, 3車使用済燃料ピットポンプ</td> <td>0.077</td> <td>0.71</td> <td>①>②</td> <td>A</td> </tr> <tr> <td>10.0</td> <td>3C, 3車使用済燃料ピットポンプ</td> <td>2.149</td> <td>0.31</td> <td>①>②</td> <td>B</td> </tr> <tr> <td>3.5</td> <td>3A, 3車燃料貯蔵用ポンプ</td> <td>0.056</td> <td>0.48</td> <td>①>②</td> <td>A</td> </tr> <tr> <td rowspan="10">排出配管/再沸器の冷却水配管</td> <td rowspan="3">19分</td> <td rowspan="3">原子炉冷却水ポンプ停止後、1号で隔離</td> <td>17.1</td> <td>3A, 3車燃料貯蔵用ポンプ</td> <td>0.023</td> <td>0.47</td> <td>①>②</td> <td>A</td> </tr> <tr> <td>17.1</td> <td>3A, 3車よう素貯蔵装置注入ライン第1止め弁 (3V-CP-054, B)</td> <td>0.023</td> <td>0.48</td> <td>①>②</td> <td>A</td> </tr> <tr> <td>10.0</td> <td>3A, 3車使用済燃料ピットポンプ</td> <td>0.031</td> <td>0.71</td> <td>①>②</td> <td>A</td> </tr> <tr> <td rowspan="7">10分</td> <td rowspan="7">3号炉使用済燃料ピットポンプ</td> <td>10.0</td> <td>3C, 3車使用済燃料ピットポンプ</td> <td>0.037</td> <td>0.31</td> <td>①>②</td> <td>A</td> </tr> <tr> <td>3.5</td> <td>3A, 3車燃料貯蔵用ポンプ</td> <td>0.029</td> <td>0.48</td> <td>①>②</td> <td>A</td> </tr> </tbody> </table>	高エネルギー配管	想定破損	隔離時間	E.L. + [m]	防護対象設備	①溢水水位 (米上[m])	②機能喪失高さ (米上[m])	差	判定	対水注入配管	11分	対水注入定常圧監視で検知に0分、判断及び特定に10分、1号で隔離	17.1	3A, 3車燃料貯蔵用ポンプ	0.024	0.47	①>②	A	17.1	3A, 3車よう素貯蔵装置注入ライン第1止め弁 (3V-CP-054, B)	0.024	0.48	①>②	A	10.0	3A, 3車使用済燃料ピットポンプ	0.038	0.71	①>②	A	10分	3号炉使用済燃料ピットポンプ	10.0	3C, 3車使用済燃料ピットポンプ	1.074	0.31	①>②	B	3.5	3A, 3車燃料貯蔵用ポンプ	0.024	0.47	①>②	A	17.1	3A, 3車燃料貯蔵用ポンプ	0.048	0.47	①>②	A	17.1	3A, 3車よう素貯蔵装置注入ライン第1止め弁 (3V-CP-054, B)	0.048	0.48	①>②	A	10.0	3A, 3車使用済燃料ピットポンプ	0.077	0.71	①>②	A	10.0	3C, 3車使用済燃料ピットポンプ	2.149	0.31	①>②	B	3.5	3A, 3車燃料貯蔵用ポンプ	0.056	0.48	①>②	A	排出配管/再沸器の冷却水配管	19分	原子炉冷却水ポンプ停止後、1号で隔離	17.1	3A, 3車燃料貯蔵用ポンプ	0.023	0.47	①>②	A	17.1	3A, 3車よう素貯蔵装置注入ライン第1止め弁 (3V-CP-054, B)	0.023	0.48	①>②	A	10.0	3A, 3車使用済燃料ピットポンプ	0.031	0.71	①>②	A	10分	3号炉使用済燃料ピットポンプ	10.0	3C, 3車使用済燃料ピットポンプ	0.037	0.31	①>②	A	3.5	3A, 3車燃料貯蔵用ポンプ	0.029	0.48	①>②	A			
高エネルギー配管	想定破損	隔離時間	E.L. + [m]	防護対象設備	①溢水水位 (米上[m])	②機能喪失高さ (米上[m])	差	判定																																																																																																								
対水注入配管	11分	対水注入定常圧監視で検知に0分、判断及び特定に10分、1号で隔離	17.1	3A, 3車燃料貯蔵用ポンプ	0.024	0.47	①>②	A																																																																																																								
			17.1	3A, 3車よう素貯蔵装置注入ライン第1止め弁 (3V-CP-054, B)	0.024	0.48	①>②	A																																																																																																								
			10.0	3A, 3車使用済燃料ピットポンプ	0.038	0.71	①>②	A																																																																																																								
	10分	3号炉使用済燃料ピットポンプ	10.0	3C, 3車使用済燃料ピットポンプ	1.074	0.31	①>②	B																																																																																																								
			3.5	3A, 3車燃料貯蔵用ポンプ	0.024	0.47	①>②	A																																																																																																								
			17.1	3A, 3車燃料貯蔵用ポンプ	0.048	0.47	①>②	A																																																																																																								
			17.1	3A, 3車よう素貯蔵装置注入ライン第1止め弁 (3V-CP-054, B)	0.048	0.48	①>②	A																																																																																																								
			10.0	3A, 3車使用済燃料ピットポンプ	0.077	0.71	①>②	A																																																																																																								
			10.0	3C, 3車使用済燃料ピットポンプ	2.149	0.31	①>②	B																																																																																																								
			3.5	3A, 3車燃料貯蔵用ポンプ	0.056	0.48	①>②	A																																																																																																								
排出配管/再沸器の冷却水配管	19分	原子炉冷却水ポンプ停止後、1号で隔離	17.1	3A, 3車燃料貯蔵用ポンプ	0.023	0.47	①>②	A																																																																																																								
			17.1	3A, 3車よう素貯蔵装置注入ライン第1止め弁 (3V-CP-054, B)	0.023	0.48	①>②	A																																																																																																								
			10.0	3A, 3車使用済燃料ピットポンプ	0.031	0.71	①>②	A																																																																																																								
	10分	3号炉使用済燃料ピットポンプ	10.0	3C, 3車使用済燃料ピットポンプ	0.037	0.31	①>②	A																																																																																																								
			3.5	3A, 3車燃料貯蔵用ポンプ	0.029	0.48	①>②	A																																																																																																								
			<p>①、②は予備的破損計算結果の機能喪失高さより高いこと、①>②は満たされず、①<②は満たされず、①=②は満たされず、①>②は満たされず、①<②は満たされず、①=②は満たされず。</p>																																																																																																													

赤字：設備、運用又は体制の相違（設計方針の相違）
 青字：記載箇所又は記載内容の相違（記載方針の相違）
 緑字：記載表現、設備名称の相違（実質的な相違なし）

第9条 溢水による損傷の防止等（別添資料1）

大飯発電所3/4号炉		女川原子力発電所2号炉		泊発電所3号炉		相違理由																																					
<p>表 1.4.1.2.1-1 大飯3号炉 高エネルギー配管の没水影響評価 その2</p> <table border="1"> <thead> <tr> <th>系統名</th> <th>想定範囲</th> <th>隔離時間</th> <th>E.L. + [m]</th> <th>防護対象設備</th> <th>①没水水位 (R.L. [m])</th> <th>②機器喪失高さ (R.L. [m])</th> <th>影響 評価</th> <th>判定</th> </tr> </thead> <tbody> <tr> <td rowspan="2">主蒸気系</td> <td>主蒸気管 （圧力伝導管で 検知に2分、 切断及び特注 に10分、2分 で隔離。）</td> <td>主蒸気ライン 圧力伝導管で 検知に2分、 切断及び特注 に10分、2分 で隔離。</td> <td>33.6 (26.0)</td> <td>3タービン動機給水 ポンプ駆動弁A,B (29-46-070A,B)</td> <td>1.049</td> <td>6.74</td> <td>①×②</td> <td>A</td> </tr> <tr> <td>主蒸気バイパス （主蒸気管分岐 ～隔離弁）</td> <td>給水と蒸気減 量の不一致警 報で検知に9 分、切断及び 特注に10分、 2分、切断及び 特注に5分、 2分で隔離。</td> <td>33.6 (26.0)</td> <td>3タービン動機給水 ポンプ駆動弁A,B (29-46-070A,B)</td> <td>1.701</td> <td>6.74</td> <td>①×②</td> <td>A</td> </tr> </tbody> </table> <p>4. 没水水位が防護対象設備の機器喪失高さを上回らないこと。 5. トランジエンツで発生する時刻に機器喪失しないこと。</p>		系統名	想定範囲	隔離時間	E.L. + [m]	防護対象設備	①没水水位 (R.L. [m])	②機器喪失高さ (R.L. [m])	影響 評価	判定	主蒸気系	主蒸気管 （圧力伝導管で 検知に2分、 切断及び特注 に10分、2分 で隔離。）	主蒸気ライン 圧力伝導管で 検知に2分、 切断及び特注 に10分、2分 で隔離。	33.6 (26.0)	3タービン動機給水 ポンプ駆動弁A,B (29-46-070A,B)	1.049	6.74	①×②	A	主蒸気バイパス （主蒸気管分岐 ～隔離弁）	給水と蒸気減 量の不一致警 報で検知に9 分、切断及び 特注に10分、 2分、切断及び 特注に5分、 2分で隔離。	33.6 (26.0)	3タービン動機給水 ポンプ駆動弁A,B (29-46-070A,B)	1.701	6.74	①×②	A							<p>【大飯】 記載方針の相違 女川審査実績の反映</p>									
系統名	想定範囲	隔離時間	E.L. + [m]	防護対象設備	①没水水位 (R.L. [m])	②機器喪失高さ (R.L. [m])	影響 評価	判定																																			
主蒸気系	主蒸気管 （圧力伝導管で 検知に2分、 切断及び特注 に10分、2分 で隔離。）	主蒸気ライン 圧力伝導管で 検知に2分、 切断及び特注 に10分、2分 で隔離。	33.6 (26.0)	3タービン動機給水 ポンプ駆動弁A,B (29-46-070A,B)	1.049	6.74	①×②	A																																			
	主蒸気バイパス （主蒸気管分岐 ～隔離弁）	給水と蒸気減 量の不一致警 報で検知に9 分、切断及び 特注に10分、 2分、切断及び 特注に5分、 2分で隔離。	33.6 (26.0)	3タービン動機給水 ポンプ駆動弁A,B (29-46-070A,B)	1.701	6.74	①×②	A																																			
<p>表 1.4.1.2.1-1 大飯3号炉 高エネルギー配管の没水影響評価 その3</p> <table border="1"> <thead> <tr> <th>系統名</th> <th>想定範囲</th> <th>隔離時間</th> <th>E.L. + [m]</th> <th>防護対象設備</th> <th>①没水水位 (R.L. [m])</th> <th>②機器喪失高さ (R.L. [m])</th> <th>影響 評価</th> <th>判定</th> </tr> </thead> <tbody> <tr> <td rowspan="2">主給水系統</td> <td>主給水管 （貫通部～逆止 弁）</td> <td>主蒸気ライン 圧力伝導管で 検知に2分、 切断及び特注 に10分、2分 で隔離。</td> <td>33.6 (26.0)</td> <td>3タービン動機給水 ポンプ駆動弁A,B (29-46-070A,B)</td> <td>1.900</td> <td>6.74</td> <td>①×②</td> <td>A</td> </tr> <tr> <td>主給水バイパス 配管 （脱酸槽～逆止 弁）</td> <td>高圧発生器水 位低による開 子がトリップ で検知に10 分、切断及び 特注に5分、 ポンプ停止操 作7分で隔離。</td> <td>33.6 (26.0)</td> <td>3タービン動機給水 ポンプ駆動弁A,B (29-46-070A,B)</td> <td>2.597</td> <td>6.74</td> <td>①×②</td> <td>A</td> </tr> </tbody> </table> <p>4. 没水水位が防護対象設備の機器喪失高さを上回らないこと。 5. トランジエンツで発生する時刻に機器喪失しないこと。</p>		系統名	想定範囲	隔離時間	E.L. + [m]	防護対象設備	①没水水位 (R.L. [m])	②機器喪失高さ (R.L. [m])	影響 評価	判定	主給水系統	主給水管 （貫通部～逆止 弁）	主蒸気ライン 圧力伝導管で 検知に2分、 切断及び特注 に10分、2分 で隔離。	33.6 (26.0)	3タービン動機給水 ポンプ駆動弁A,B (29-46-070A,B)	1.900	6.74	①×②	A	主給水バイパス 配管 （脱酸槽～逆止 弁）	高圧発生器水 位低による開 子がトリップ で検知に10 分、切断及び 特注に5分、 ポンプ停止操 作7分で隔離。	33.6 (26.0)	3タービン動機給水 ポンプ駆動弁A,B (29-46-070A,B)	2.597	6.74	①×②	A																
系統名	想定範囲	隔離時間	E.L. + [m]	防護対象設備	①没水水位 (R.L. [m])	②機器喪失高さ (R.L. [m])	影響 評価	判定																																			
主給水系統	主給水管 （貫通部～逆止 弁）	主蒸気ライン 圧力伝導管で 検知に2分、 切断及び特注 に10分、2分 で隔離。	33.6 (26.0)	3タービン動機給水 ポンプ駆動弁A,B (29-46-070A,B)	1.900	6.74	①×②	A																																			
	主給水バイパス 配管 （脱酸槽～逆止 弁）	高圧発生器水 位低による開 子がトリップ で検知に10 分、切断及び 特注に5分、 ポンプ停止操 作7分で隔離。	33.6 (26.0)	3タービン動機給水 ポンプ駆動弁A,B (29-46-070A,B)	2.597	6.74	①×②	A																																			
<p>表 1.4.1.2.1-1 大飯3号炉 高エネルギー配管の没水影響評価 その4</p> <table border="1"> <thead> <tr> <th>系統名</th> <th>想定範囲</th> <th>隔離時間</th> <th>E.L. + [m]</th> <th>防護対象設備</th> <th>①没水水位 (R.L. [m])</th> <th>②機器喪失高さ (R.L. [m])</th> <th>影響 評価</th> <th>判定</th> </tr> </thead> <tbody> <tr> <td rowspan="2">蒸気発生器 ロッド管系</td> <td>蒸気発生器 ロッド管 （貫通部 ～隔離弁）</td> <td>給水と蒸気減 量の不一致警 報で検知に9 分、切断及び 特注に10分、 2分、切断及び 特注に5分、 2分で隔離。</td> <td>33.6 (26.0)</td> <td>3タービン動機給水 ポンプ駆動弁A,B (29-46-070A,B)</td> <td>1.046</td> <td>6.74</td> <td>①×②</td> <td>A</td> </tr> <tr> <td>補助給水配管 （主給水管分岐 ～逆止弁）</td> <td>給水と蒸気減 量の不一致警 報で検知に9 分、切断及び 特注に10分、 2分、切断及び 特注に5分、 2分で隔離。</td> <td>33.6 (26.0)</td> <td>3タービン動機給水 ポンプ駆動弁A,B (29-46-070A,B)</td> <td>1.700</td> <td>6.74</td> <td>①×②</td> <td>A</td> </tr> <tr> <td rowspan="2">補助蒸気系</td> <td>補助蒸気配管</td> <td>蒸気センサで 検知に5分、 自動隔離のた め切断及び隔 離時間なし。</td> <td>17.1 15.8</td> <td>2A, 2B, 燃料冷却器用水ポンプ 3A1, 3A2, 3B1, 3B2 パワージェンラ (29-46-112, 113, 122)</td> <td>0.004 0.013</td> <td>0.47 0.06</td> <td>①×②</td> <td>A</td> </tr> </tbody> </table> <p>4. 没水水位が防護対象設備の機器喪失高さを上回らないこと。 5. トランジエンツで発生する時刻に機器喪失しないこと。</p>		系統名	想定範囲	隔離時間	E.L. + [m]	防護対象設備	①没水水位 (R.L. [m])	②機器喪失高さ (R.L. [m])	影響 評価	判定	蒸気発生器 ロッド管系	蒸気発生器 ロッド管 （貫通部 ～隔離弁）	給水と蒸気減 量の不一致警 報で検知に9 分、切断及び 特注に10分、 2分、切断及び 特注に5分、 2分で隔離。	33.6 (26.0)	3タービン動機給水 ポンプ駆動弁A,B (29-46-070A,B)	1.046	6.74	①×②	A	補助給水配管 （主給水管分岐 ～逆止弁）	給水と蒸気減 量の不一致警 報で検知に9 分、切断及び 特注に10分、 2分、切断及び 特注に5分、 2分で隔離。	33.6 (26.0)	3タービン動機給水 ポンプ駆動弁A,B (29-46-070A,B)	1.700	6.74	①×②	A	補助蒸気系	補助蒸気配管	蒸気センサで 検知に5分、 自動隔離のた め切断及び隔 離時間なし。	17.1 15.8	2A, 2B, 燃料冷却器用水ポンプ 3A1, 3A2, 3B1, 3B2 パワージェンラ (29-46-112, 113, 122)	0.004 0.013	0.47 0.06	①×②	A							
系統名	想定範囲	隔離時間	E.L. + [m]	防護対象設備	①没水水位 (R.L. [m])	②機器喪失高さ (R.L. [m])	影響 評価	判定																																			
蒸気発生器 ロッド管系	蒸気発生器 ロッド管 （貫通部 ～隔離弁）	給水と蒸気減 量の不一致警 報で検知に9 分、切断及び 特注に10分、 2分、切断及び 特注に5分、 2分で隔離。	33.6 (26.0)	3タービン動機給水 ポンプ駆動弁A,B (29-46-070A,B)	1.046	6.74	①×②	A																																			
	補助給水配管 （主給水管分岐 ～逆止弁）	給水と蒸気減 量の不一致警 報で検知に9 分、切断及び 特注に10分、 2分、切断及び 特注に5分、 2分で隔離。	33.6 (26.0)	3タービン動機給水 ポンプ駆動弁A,B (29-46-070A,B)	1.700	6.74	①×②	A																																			
補助蒸気系	補助蒸気配管	蒸気センサで 検知に5分、 自動隔離のた め切断及び隔 離時間なし。	17.1 15.8	2A, 2B, 燃料冷却器用水ポンプ 3A1, 3A2, 3B1, 3B2 パワージェンラ (29-46-112, 113, 122)	0.004 0.013	0.47 0.06	①×②	A																																			

赤字：設備、運用又は体制の相違（設計方針の相違）
 青字：記載箇所又は記載内容の相違（記載方針の相違）
 緑字：記載表現、設備名称の相違（実質的な相違なし）

第9条 溢水による損傷の防止等（別添資料1）

大阪発電所3/4号炉		女川原子力発電所2号炉		泊発電所3号炉		相違理由																																																																																																																																																																														
<p>表 1.4.1.2.1-2 大阪4号炉 高エネルギー配管の没水影響評価 その1</p> <table border="1"> <thead> <tr> <th>系統名</th> <th>想定範囲</th> <th>隔離時間</th> <th>E.L. + [m]</th> <th>防護対象設備</th> <th>①没水水位 (OR上[m])</th> <th>②機軸喪失高さ (OR上[m])</th> <th>影響評価</th> <th>判定</th> </tr> </thead> <tbody> <tr> <td rowspan="10">化学系 燃料循環系</td> <td rowspan="5">対水注入配管 （異種部～燃料 及び特定に10 分、1分で隔 断）</td> <td>11分</td> <td>17.1</td> <td>4A. 燃料冷却用対水ポンプ</td> <td>0.923</td> <td>0.47</td> <td>①②</td> <td>A</td> </tr> <tr> <td>17.1</td> <td>4A. 4B. よう素除去薬品注入ライン第2 止め弁 (4F-CP-006A,B)</td> <td>0.923</td> <td>0.52</td> <td>①②</td> <td>A</td> </tr> <tr> <td>10.0</td> <td>4A. 燃料用冷却材ヒートポンプ</td> <td>0.942</td> <td>0.72</td> <td>①②</td> <td>A</td> </tr> <tr> <td>10.0</td> <td>4C. 売電ポンプ</td> <td>0.829</td> <td>0.29</td> <td>①②</td> <td>B</td> </tr> <tr> <td>3.0</td> <td>4B. 高圧注入ポンプ</td> <td>0.108</td> <td>0.50</td> <td>①②</td> <td>A</td> </tr> <tr> <td>19分</td> <td>17.1</td> <td>4A. 燃料冷却用対水ポンプ</td> <td>0.948</td> <td>0.47</td> <td>①②</td> <td>A</td> </tr> <tr> <td rowspan="5">生体配管/売 電ポンプ出口 （ミニマムフロ ーライン）</td> <td>17.1</td> <td>4A. 4B. よう素除去薬品注入ライン第2 止め弁 (4F-CP-006A,B)</td> <td>0.948</td> <td>0.52</td> <td>①②</td> <td>A</td> </tr> <tr> <td>10.0</td> <td>4A. 燃料用冷却材ヒートポンプ</td> <td>0.906</td> <td>0.72</td> <td>①②</td> <td>A</td> </tr> <tr> <td>10.0</td> <td>4C. 売電ポンプ</td> <td>1.447</td> <td>0.29</td> <td>①②</td> <td>B</td> </tr> <tr> <td>3.0</td> <td>4B. 高圧注入ポンプ</td> <td>0.289</td> <td>0.50</td> <td>①②</td> <td>A</td> </tr> <tr> <td>19分</td> <td>17.1</td> <td>4A. 燃料冷却用対水ポンプ</td> <td>0.923</td> <td>0.47</td> <td>①②</td> <td>A</td> </tr> <tr> <td rowspan="4">抽出配管/生 体部出入口 （異種部～生 体部）</td> <td rowspan="2">3分、別取及び 特定に10分、 1分で隔離</td> <td>17.1</td> <td>4A. 燃料冷却用対水ポンプ</td> <td>0.923</td> <td>0.47</td> <td>①②</td> <td>A</td> </tr> <tr> <td>17.1</td> <td>4A. 4B. よう素除去薬品注入ライン第2 止め弁 (4F-CP-006A,B)</td> <td>0.923</td> <td>0.52</td> <td>①②</td> <td>A</td> </tr> <tr> <td rowspan="2">10分、別取及び 特定に10分、 1分で隔離</td> <td>10.0</td> <td>4A. 燃料用冷却材ヒートポンプ</td> <td>0.940</td> <td>0.72</td> <td>①②</td> <td>A</td> </tr> <tr> <td>10.0</td> <td>4C. 売電ポンプ</td> <td>0.940</td> <td>0.29</td> <td>①②</td> <td>A</td> </tr> </tbody> </table> <p>※ 没水水位が防護対象設備の機軸喪失高さより低いこと。 ※ トランジエントで取り除かれたり機軸喪失しないこと。</p>				系統名	想定範囲	隔離時間	E.L. + [m]	防護対象設備	①没水水位 (OR上[m])	②機軸喪失高さ (OR上[m])	影響評価	判定	化学系 燃料循環系	対水注入配管 （異種部～燃料 及び特定に10 分、1分で隔 断）	11分	17.1	4A. 燃料冷却用対水ポンプ	0.923	0.47	①②	A	17.1	4A. 4B. よう素除去薬品注入ライン第2 止め弁 (4F-CP-006A,B)	0.923	0.52	①②	A	10.0	4A. 燃料用冷却材ヒートポンプ	0.942	0.72	①②	A	10.0	4C. 売電ポンプ	0.829	0.29	①②	B	3.0	4B. 高圧注入ポンプ	0.108	0.50	①②	A	19分	17.1	4A. 燃料冷却用対水ポンプ	0.948	0.47	①②	A	生体配管/売 電ポンプ出口 （ミニマムフロ ーライン）	17.1	4A. 4B. よう素除去薬品注入ライン第2 止め弁 (4F-CP-006A,B)	0.948	0.52	①②	A	10.0	4A. 燃料用冷却材ヒートポンプ	0.906	0.72	①②	A	10.0	4C. 売電ポンプ	1.447	0.29	①②	B	3.0	4B. 高圧注入ポンプ	0.289	0.50	①②	A	19分	17.1	4A. 燃料冷却用対水ポンプ	0.923	0.47	①②	A	抽出配管/生 体部出入口 （異種部～生 体部）	3分、別取及び 特定に10分、 1分で隔離	17.1	4A. 燃料冷却用対水ポンプ	0.923	0.47	①②	A	17.1	4A. 4B. よう素除去薬品注入ライン第2 止め弁 (4F-CP-006A,B)	0.923	0.52	①②	A	10分、別取及び 特定に10分、 1分で隔離	10.0	4A. 燃料用冷却材ヒートポンプ	0.940	0.72	①②	A	10.0	4C. 売電ポンプ	0.940	0.29	①②	A	<p>表 1.4.1.2.1-2 大阪4号炉 高エネルギー配管の没水影響評価 その2</p> <table border="1"> <thead> <tr> <th>系統名</th> <th>想定範囲</th> <th>隔離時間</th> <th>E.L. + [m]</th> <th>防護対象設備</th> <th>①没水水位 (OR上[m])</th> <th>②機軸喪失高さ (OR上[m])</th> <th>影響評価</th> <th>判定</th> </tr> </thead> <tbody> <tr> <td rowspan="3">主要配管</td> <td rowspan="2">主蒸気ライン （異種部～燃料 及び特定に2分、 別取及び特定 に10分、2分 で隔離）</td> <td>17分</td> <td>33.6 (26.0)</td> <td>4タービン駆動補助給水 ポンプ駆動弁A,B (4F-WS-010A,B)</td> <td>1.049</td> <td>0.70</td> <td>①②</td> <td>A</td> </tr> <tr> <td>17分</td> <td>33.6 (26.0)</td> <td>4タービン駆動補助給水 ポンプ駆動弁A,B (4F-WS-010A,B)</td> <td>1.013</td> <td>0.70</td> <td>①②</td> <td>A</td> </tr> <tr> <td>17分</td> <td>33.6 (26.0)</td> <td>4タービン駆動補助給水 ポンプ駆動弁A,B (4F-WS-010A,B)</td> <td>1.013</td> <td>0.70</td> <td>①②</td> <td>A</td> </tr> </tbody> </table> <p>※ 没水水位が防護対象設備の機軸喪失高さより低いこと。 ※ トランジエントで取り除かれたり機軸喪失しないこと。</p>				系統名	想定範囲	隔離時間	E.L. + [m]	防護対象設備	①没水水位 (OR上[m])	②機軸喪失高さ (OR上[m])	影響評価	判定	主要配管	主蒸気ライン （異種部～燃料 及び特定に2分、 別取及び特定 に10分、2分 で隔離）	17分	33.6 (26.0)	4タービン駆動補助給水 ポンプ駆動弁A,B (4F-WS-010A,B)	1.049	0.70	①②	A	17分	33.6 (26.0)	4タービン駆動補助給水 ポンプ駆動弁A,B (4F-WS-010A,B)	1.013	0.70	①②	A	17分	33.6 (26.0)	4タービン駆動補助給水 ポンプ駆動弁A,B (4F-WS-010A,B)	1.013	0.70	①②	A	<p>表 1.4.1.2.1-2 大阪4号炉 高エネルギー配管の没水影響評価 その3</p> <table border="1"> <thead> <tr> <th>系統名</th> <th>想定範囲</th> <th>隔離時間</th> <th>E.L. + [m]</th> <th>防護対象設備</th> <th>①没水水位 (OR上[m])</th> <th>②機軸喪失高さ (OR上[m])</th> <th>影響評価</th> <th>判定</th> </tr> </thead> <tbody> <tr> <td rowspan="2">主給水系</td> <td rowspan="2">主給水管 （異種部～上 部）</td> <td>12分0秒</td> <td>33.6 (26.0)</td> <td>4タービン駆動補助給水 ポンプ駆動弁A,B (4F-WS-010A,B)</td> <td>1.106</td> <td>0.70</td> <td>①②</td> <td>A</td> </tr> <tr> <td>17分00秒</td> <td>33.6 (26.0)</td> <td>4タービン駆動補助給水 ポンプ駆動弁A,B (4F-WS-010A,B)</td> <td>2.027</td> <td>0.70</td> <td>①②</td> <td>A</td> </tr> </tbody> </table> <p>※ 没水水位が防護対象設備の機軸喪失高さより低いこと。 ※ トランジエントで取り除かれたり機軸喪失しないこと。</p>				系統名	想定範囲	隔離時間	E.L. + [m]	防護対象設備	①没水水位 (OR上[m])	②機軸喪失高さ (OR上[m])	影響評価	判定	主給水系	主給水管 （異種部～上 部）	12分0秒	33.6 (26.0)	4タービン駆動補助給水 ポンプ駆動弁A,B (4F-WS-010A,B)	1.106	0.70	①②	A	17分00秒	33.6 (26.0)	4タービン駆動補助給水 ポンプ駆動弁A,B (4F-WS-010A,B)	2.027	0.70	①②	A	<p>【大阪】 記載方針の相違 女川審査実績の反映</p>			
系統名	想定範囲	隔離時間	E.L. + [m]	防護対象設備	①没水水位 (OR上[m])	②機軸喪失高さ (OR上[m])	影響評価	判定																																																																																																																																																																												
化学系 燃料循環系	対水注入配管 （異種部～燃料 及び特定に10 分、1分で隔 断）	11分	17.1	4A. 燃料冷却用対水ポンプ	0.923	0.47	①②	A																																																																																																																																																																												
		17.1	4A. 4B. よう素除去薬品注入ライン第2 止め弁 (4F-CP-006A,B)	0.923	0.52	①②	A																																																																																																																																																																													
		10.0	4A. 燃料用冷却材ヒートポンプ	0.942	0.72	①②	A																																																																																																																																																																													
		10.0	4C. 売電ポンプ	0.829	0.29	①②	B																																																																																																																																																																													
		3.0	4B. 高圧注入ポンプ	0.108	0.50	①②	A																																																																																																																																																																													
	19分	17.1	4A. 燃料冷却用対水ポンプ	0.948	0.47	①②	A																																																																																																																																																																													
	生体配管/売 電ポンプ出口 （ミニマムフロ ーライン）	17.1	4A. 4B. よう素除去薬品注入ライン第2 止め弁 (4F-CP-006A,B)	0.948	0.52	①②	A																																																																																																																																																																													
		10.0	4A. 燃料用冷却材ヒートポンプ	0.906	0.72	①②	A																																																																																																																																																																													
		10.0	4C. 売電ポンプ	1.447	0.29	①②	B																																																																																																																																																																													
		3.0	4B. 高圧注入ポンプ	0.289	0.50	①②	A																																																																																																																																																																													
19分		17.1	4A. 燃料冷却用対水ポンプ	0.923	0.47	①②	A																																																																																																																																																																													
抽出配管/生 体部出入口 （異種部～生 体部）	3分、別取及び 特定に10分、 1分で隔離	17.1	4A. 燃料冷却用対水ポンプ	0.923	0.47	①②	A																																																																																																																																																																													
		17.1	4A. 4B. よう素除去薬品注入ライン第2 止め弁 (4F-CP-006A,B)	0.923	0.52	①②	A																																																																																																																																																																													
	10分、別取及び 特定に10分、 1分で隔離	10.0	4A. 燃料用冷却材ヒートポンプ	0.940	0.72	①②	A																																																																																																																																																																													
		10.0	4C. 売電ポンプ	0.940	0.29	①②	A																																																																																																																																																																													
系統名	想定範囲	隔離時間	E.L. + [m]	防護対象設備	①没水水位 (OR上[m])	②機軸喪失高さ (OR上[m])	影響評価	判定																																																																																																																																																																												
主要配管	主蒸気ライン （異種部～燃料 及び特定に2分、 別取及び特定 に10分、2分 で隔離）	17分	33.6 (26.0)	4タービン駆動補助給水 ポンプ駆動弁A,B (4F-WS-010A,B)	1.049	0.70	①②	A																																																																																																																																																																												
		17分	33.6 (26.0)	4タービン駆動補助給水 ポンプ駆動弁A,B (4F-WS-010A,B)	1.013	0.70	①②	A																																																																																																																																																																												
	17分	33.6 (26.0)	4タービン駆動補助給水 ポンプ駆動弁A,B (4F-WS-010A,B)	1.013	0.70	①②	A																																																																																																																																																																													
系統名	想定範囲	隔離時間	E.L. + [m]	防護対象設備	①没水水位 (OR上[m])	②機軸喪失高さ (OR上[m])	影響評価	判定																																																																																																																																																																												
主給水系	主給水管 （異種部～上 部）	12分0秒	33.6 (26.0)	4タービン駆動補助給水 ポンプ駆動弁A,B (4F-WS-010A,B)	1.106	0.70	①②	A																																																																																																																																																																												
		17分00秒	33.6 (26.0)	4タービン駆動補助給水 ポンプ駆動弁A,B (4F-WS-010A,B)	2.027	0.70	①②	A																																																																																																																																																																												

赤字：設備、運用又は体制の相違（設計方針の相違）
 青字：記載箇所又は記載内容の相違（記載方針の相違）
 緑字：記載表現、設備名称の相違（実質的な相違なし）

第9条 溢水による損傷の防止等（別添資料1）

大阪発電所3/4号炉	女川原子力発電所2号炉	泊発電所3号炉	相違理由																																													
<p>表 1.4.1.2.1-2 大阪4号炉 高エネルギー配管の没水影響評価 その4</p> <table border="1" data-bbox="114 323 667 657"> <thead> <tr> <th>系統名</th> <th>想定破損</th> <th>漏洩時間</th> <th>E.L. + [a]</th> <th>防護対象設備</th> <th>①没水水位 (床+ [a])</th> <th>②機室奥水深S (床+ [a])</th> <th>影響 評価</th> <th>判定</th> </tr> </thead> <tbody> <tr> <td>高エネルギー配管 （高エネルギー配管）</td> <td>17分 給水と蒸気発生量の 差のピークで 検知に9分、相対及び 検定に10分、 原子炉トリップ 動作及び状況 監視が完了 2分で閉鎖。</td> <td>23.8 ②6.0</td> <td></td> <td>4タービン動機防給水 ポンプ駆動弁A,B (4F-40F-07/08,10)</td> <td>1.604</td> <td>8.75</td> <td>①②</td> <td>A</td> </tr> <tr> <td>補助給水配管 （主給水管分岐 ～送水弁）</td> <td>17分 給水と蒸気発生 量の差のピークで 検知に9分、相対及び 検定に10分、 原子炉トリップ 動作及び状況 監視が完了 2分で閉鎖。</td> <td>23.8 ②6.0</td> <td></td> <td>4タービン動機防給水 ポンプ駆動弁A,B (4F-40F-07/08,10)</td> <td>1.606</td> <td>8.75</td> <td>①②</td> <td>A</td> </tr> <tr> <td>補助蒸気供給 配管</td> <td>8分 蒸気センサで 検知に5分、 自動隔離のた り作動及び状況 監視が完了</td> <td>17.1</td> <td></td> <td>4A,4B 燃料冷却用蒸気ポンプ</td> <td>8.004</td> <td>8.47</td> <td>①②</td> <td>A</td> </tr> <tr> <td></td> <td></td> <td>26.1</td> <td></td> <td>4A,4B 中央制御室循環ファン</td> <td>8.022</td> <td>8.26</td> <td>①②</td> <td>A</td> </tr> </tbody> </table> <p><small>* ① 没水水位は防護対象設備の機室奥水深+ [a] であり、② 機室奥水深は機室奥水深+ [a] である。</small></p> <p>(5) 低エネルギー配管の没水影響評価 低エネルギー配管は、対象配管の最大支持間隔における発生応力が評価基準値以内にあり、破損の想定を要する低エネルギー配管はなく、没水は発生しないことを確認した。</p> <p>(添付資料 1.4.1-2 想定破損による溢水影響評価(没水影響評価))</p> <p>1.4.1.2.2 想定破損による溢水影響評価のうち被水影響評価 被水影響評価については、防護対象設備に対して、想定破損の有無によらずに溢水源となる配管からの飛散による被水、天井面の開口部又は貫通部（密封処理等の流出防止対策がなされているものを除く）からの被水影響を検討した。 飛散距離については、溢水ガイドでは管内圧力、重力を考慮した弾道計算モデルが示されている。そこで、本評価では被水源との距離によらず防護対象設備と同じ区画内にある溢水源を検討対象とすることとし、対象の有無を現場ウォークダウンにより確認し、以下の①～⑤の項目を確認した。ここで、溢水防護区画において被水による影響を評価するための区画を評価対象区画という。</p>	系統名	想定破損	漏洩時間	E.L. + [a]	防護対象設備	①没水水位 (床+ [a])	②機室奥水深S (床+ [a])	影響 評価	判定	高エネルギー配管 （高エネルギー配管）	17分 給水と蒸気発生量の 差のピークで 検知に9分、相対及び 検定に10分、 原子炉トリップ 動作及び状況 監視が完了 2分で閉鎖。	23.8 ②6.0		4タービン動機防給水 ポンプ駆動弁A,B (4F-40F-07/08,10)	1.604	8.75	①②	A	補助給水配管 （主給水管分岐 ～送水弁）	17分 給水と蒸気発生 量の差のピークで 検知に9分、相対及び 検定に10分、 原子炉トリップ 動作及び状況 監視が完了 2分で閉鎖。	23.8 ②6.0		4タービン動機防給水 ポンプ駆動弁A,B (4F-40F-07/08,10)	1.606	8.75	①②	A	補助蒸気供給 配管	8分 蒸気センサで 検知に5分、 自動隔離のた り作動及び状況 監視が完了	17.1		4A,4B 燃料冷却用蒸気ポンプ	8.004	8.47	①②	A			26.1		4A,4B 中央制御室循環ファン	8.022	8.26	①②	A	<p>5. 3 想定破損による被水影響評価 (1) 想定破損による被水影響評価フロー 評価対象区画内の通過配管の想定破損による直接の被水、天井面の開口部又は貫通部からの被水を考慮し、防護対象設備の機能維持の可否を評価した。 飛散距離については、溢水ガイドでは管内圧力、重力を考慮した弾道計算モデルが示されているが、本評価では被水源との距離によらず、被水影響のある防護対象設備を検討対象とした。 図5-2に想定破損による被水影響評価フローを示す。</p>	<p>5. 3 想定破損による被水影響評価 (1) 想定破損による被水影響評価フロー 評価対象区画内の通過配管の想定破損による直接の被水、天井面の開口部又は貫通部からの被水を考慮し、防護対象設備の機能維持の可否を評価した。 飛散距離については、溢水ガイドでは管内圧力、重力を考慮した弾道計算モデルが示されているが、本評価では被水源との距離によらず、被水影響のある防護対象設備を検討対象とした。 図5-2に想定破損による被水影響評価フローを示す。</p>	<p>【大阪】 記載方針の相違 女川審査実績の反映</p> <p>【大阪】 記載方針の相違 女川審査実績の反映</p>
系統名	想定破損	漏洩時間	E.L. + [a]	防護対象設備	①没水水位 (床+ [a])	②機室奥水深S (床+ [a])	影響 評価	判定																																								
高エネルギー配管 （高エネルギー配管）	17分 給水と蒸気発生量の 差のピークで 検知に9分、相対及び 検定に10分、 原子炉トリップ 動作及び状況 監視が完了 2分で閉鎖。	23.8 ②6.0		4タービン動機防給水 ポンプ駆動弁A,B (4F-40F-07/08,10)	1.604	8.75	①②	A																																								
補助給水配管 （主給水管分岐 ～送水弁）	17分 給水と蒸気発生 量の差のピークで 検知に9分、相対及び 検定に10分、 原子炉トリップ 動作及び状況 監視が完了 2分で閉鎖。	23.8 ②6.0		4タービン動機防給水 ポンプ駆動弁A,B (4F-40F-07/08,10)	1.606	8.75	①②	A																																								
補助蒸気供給 配管	8分 蒸気センサで 検知に5分、 自動隔離のた り作動及び状況 監視が完了	17.1		4A,4B 燃料冷却用蒸気ポンプ	8.004	8.47	①②	A																																								
		26.1		4A,4B 中央制御室循環ファン	8.022	8.26	①②	A																																								

赤字：設備、運用又は体制の相違（設計方針の相違）
 青字：記載箇所又は記載内容の相違（記載方針の相違）
 緑字：記載表現、設備名称の相違（実質的な相違なし）

第9条 溢水による損傷の防止等（別添資料1）

大阪発電所3/4号炉	女川原子力発電所2号炉	泊発電所3号炉	相違理由
<p>スタート</p> <p>評価対象区画に流体を内包する機器^{※1}が設置されているか</p> <p>NO</p> <p>天井面に開口部又は貫通部が存在するか</p> <p>NO</p> <p>YES</p> <p>防護対象設備に対し被水防護措置がなされているか</p> <p>NO</p> <p>YES</p> <p>当該開口部及び貫通部に密封処理等の流出防止対策がなされているか</p> <p>YES</p> <p>NO</p> <p>防護対象設備に対し被水防護措置がなされているか</p> <p>YES</p> <p>NO</p> <p>防護対象設備が、防滴仕様であるか</p> <p>YES</p> <p>NO</p> <p>多重性又は多様性を有する系統が同時にその機能を損なわないか^{※2}</p> <p>YES</p> <p>NO</p> <p>被水防護対策</p> <p>対策不要</p>	<p>評価対象設備</p> <p>評価対象区画内に被水源を有しているか[※]</p> <p>No</p> <p>Yes</p> <p>多重性又は多様性を有する系統が同時にその機能を失うか</p> <p>No</p> <p>Yes</p> <p>防滴仕様を有しているか</p> <p>No</p> <p>Yes</p> <p>対策実施</p> <p>評価終了（機能維持）</p>	<p>評価対象設備</p> <p>評価対象区画内に被水源を有しているか^{※1}</p> <p>No</p> <p>Yes</p> <p>被水防護措置がなされているか</p> <p>Yes</p> <p>No</p> <p>防滴仕様を有しているか</p> <p>Yes</p> <p>No</p> <p>多重性又は多様性を有する系統が同時にその機能を失うか</p> <p>Yes</p> <p>No</p> <p>対策必要</p> <p>評価終了（機能維持）</p>	<p><u>設計方針の相違</u></p> <p>泊では、溢水評価ガイドに記載されている被水影響評価の確認項目の順番に従い、被水源（開口部を含む）の有無の確認（ガイド：①～③）、防護対象設備に対する被水防護措置の有無の確認（ガイド：④）、防護対象設備が防滴仕様であることの確認（ガイド：⑤）を実施し、最後に多重性又は多様性による判定を行う評価フローとしている。（大阪と同様）</p> <p>【大阪】</p> <p><u>記載方針の相違</u></p> <p>泊はフローの1番目の被水源の確認項目に、流体を内包する機器、開口部を含めているが、大阪はそれぞれ個別に記載している。（女川審査実績の反映）</p>
<p>※1 蒸気を内包する場合は蒸気影響の項で評価する。</p> <p>※2 原子炉外乱が発生する場合には、事故時等の単一故障を想定しても異常状態を取束できるよう必要に応じて対策を実施する。</p> <p>図1.4.1.2.2-1 被水影響評価フロー</p> <p>①評価対象区画に流体を内包する機器が設置されている場合は、防護対象設備に対し被水防護措置がなされていること。</p> <p>②評価対象区画に流体を内包する機器が設置されていない場合は、天井面に開口部又は貫通部が存在しないこと。</p> <p>③評価対象区画に流体を内包する機器が設置されておらず、かつ、天井面に開口部又は貫通部が存在する場合は、当該開口部及び貫通部に密封処理等の流出防止対策がなされていること。</p> <p>④評価対象区画に流体を内包する機器が設置されておらず、天井面に開口部又は貫通部が存在し、かつ、当該開口部及び貫通部に密封処理等の流出防止対策がなされていない場合であっても、防護対象設備に対し被水防護措置がなされていること。</p> <p>⑤上記①～④を満足しない場合は、防護対象設備が防滴仕様で</p>	<p>図5-2 想定破損による被水影響評価フロー</p> <p>(2) 想定破損による溢水影響評価のうち被水影響評価結果</p> <p>被水影響評価は以下の観点で確認を行い、一部必要となる被水防護対策（保護カバーの設置、コーキング処理等）を実施することにより、被水により防護対象設備が機能喪失しないことを確認した。</p> <p>a. 防護対象設備が設置されている評価対象区画内に被水源を有しているか。</p> <p>なお、被水源の確認に際しては流出防止処置が施されていない天井面の開口部や貫通部の有無も確認する。</p> <p>b. 当該設備の機能喪失により多重性又は多様性を有する系統が同時にその機能を失わないか。</p> <p>c. 防護対象設備が「JIS C 0920 電気機械器具の外郭による保護等級（IPコード）」における第二特性数字4以上相当の保護等級を有しているか。</p> <p>想定破損による被水影響評価結果について、添付資料20に示す。また、評価結果から必要となる設備対策について、添付資料21に示す。</p>	<p>図5-2 想定破損による被水影響評価フロー</p> <p>(2) 想定破損による溢水影響評価のうち被水影響評価結果</p> <p>被水影響評価は以下の観点で確認を行い、一部必要となる被水防護対策（保護カバーの設置、コーキング処理等）を実施することにより、被水により防護対象設備が機能喪失しないことを確認した。</p> <p>a. 防護対象設備が設置されている評価対象区画内に被水源を有しているか。</p> <p>なお、被水源の確認に際しては流出防止処置が施されていない天井面の開口部や貫通部の有無も確認する。</p> <p>b. 当該設備の機能喪失により多重性又は多様性を有する系統が同時にその機能を失わないか。</p> <p>c. 防護対象設備が「JIS C 0920 電気機械器具の外郭による保護等級（IPコード）」における第二特性数字4以上相当の保護等級を有しているか。</p> <p>想定破損による被水影響評価結果について、添付資料18に示す。</p>	<p>【大阪】</p> <p><u>記載方針の相違</u></p> <p>女川審査実績の反映</p> <p><u>記載方針の相違</u></p> <p>泊は被水影響評価結果から必要となる設備対策は無いことから、女川の添付資料21に該当する資料は作成していない。なお、防護対象設備の防滴仕様等の詳細については補足説明資料16に示している。</p>

赤字：設備、運用又は体制の相違（設計方針の相違）
 青字：記載箇所又は記載内容の相違（記載方針の相違）
 緑字：記載表現、設備名称の相違（実質的な相違なし）

第9条 溢水による損傷の防止等（別添資料1）

大阪発電所3/4号炉	女川原子力発電所2号炉	泊発電所3号炉	相違理由																				
<p>あること。</p> <p>⑥上記①～⑤を満足しない場合は、被水防護対策を実施した。</p> <p>ただし、多重性又は多様性を有し各々が別区画に設置している防護対象設備で、同時にその機能を損なわない場合は機能が維持されるものとし、タンク、熱交換器、フィルタ等被水しても機能喪失しない静的機器についても機能が維持されるものとする。</p> <p>なお、溢水ガイドで要求している「中央制御室及び現場操作が必要な設備へのアクセス通路にあつては、必要に応じて環境の温度、放射線量、薬品等による影響を考慮しても接近の可能性が失われないことを確認する。」については、（補足資料）「15運転員のアクセス性(温度、放射線、薬品、漂流物)」にて評価する。以上の評価から被水防護対策が必要なものについては、保護カバーの設置等、必要な対策を行う。評価フローを図1.4.1.2.2-1に示す。</p> <p>評価結果のうち一部を表1.4.1.2.2-1,2に示す。被水防護対策は、図1.4.1.2.2-2に示すように、保護カバーの取付け、シール材による止水等を行っている。</p> <p>（添付資料1.4.1-3）想定破損による溢水影響評価(被水影響評価)</p> <p>（図1.4.1.2.2-1 被水影響評価フロー）</p> <p>表 1.4.1.2.2-1 大阪3号炉 被水影響評価結果（一部抜粋）</p> <table border="1" data-bbox="138 1110 663 1457"> <thead> <tr> <th>防護対象</th> <th>溢水源</th> <th>判定</th> <th>判定理由</th> </tr> </thead> <tbody> <tr> <td>3A, 3B, 3C, 3D 空調用冷水ポンプ 現場操作箱</td> <td>スプリンクラー</td> <td>○</td> <td>被水防護対策</td> </tr> <tr> <td>3 原子炉トリップ遮断 器盤(3RTS)</td> <td>なし</td> <td>○</td> <td>天井面に開口部 又は、貫通部がない。</td> </tr> <tr> <td>3A ディーゼル発電機制 御盤(3DGC-A)</td> <td>なし</td> <td>○</td> <td>天井面の開口部 又は貫通部には 密封処理。</td> </tr> <tr> <td>3A, 3B 制御用空気格納 容器隔離弁 (3V-1A-508A, B)</td> <td>スプリンクラー</td> <td>○</td> <td>トレン分離され ており複数系統 が同時に機能喪 失しない。</td> </tr> </tbody> </table>	防護対象	溢水源	判定	判定理由	3A, 3B, 3C, 3D 空調用冷水ポンプ 現場操作箱	スプリンクラー	○	被水防護対策	3 原子炉トリップ遮断 器盤(3RTS)	なし	○	天井面に開口部 又は、貫通部がない。	3A ディーゼル発電機制 御盤(3DGC-A)	なし	○	天井面の開口部 又は貫通部には 密封処理。	3A, 3B 制御用空気格納 容器隔離弁 (3V-1A-508A, B)	スプリンクラー	○	トレン分離され ており複数系統 が同時に機能喪 失しない。			<p>【大阪】 記載方針の相違 女川審査実績の反映</p> <p>【大阪】 記載箇所の相違 大阪の図1.4.1.2.2-1は横並びのため前頁に記載箇所を移動した。</p> <p>【大阪】 記載方針の相違 女川審査実績の反映</p>
防護対象	溢水源	判定	判定理由																				
3A, 3B, 3C, 3D 空調用冷水ポンプ 現場操作箱	スプリンクラー	○	被水防護対策																				
3 原子炉トリップ遮断 器盤(3RTS)	なし	○	天井面に開口部 又は、貫通部がない。																				
3A ディーゼル発電機制 御盤(3DGC-A)	なし	○	天井面の開口部 又は貫通部には 密封処理。																				
3A, 3B 制御用空気格納 容器隔離弁 (3V-1A-508A, B)	スプリンクラー	○	トレン分離され ており複数系統 が同時に機能喪 失しない。																				

赤字：設備、運用又は体制の相違（設計方針の相違）
 青字：記載箇所又は記載内容の相違（記載方針の相違）
 緑字：記載表現、設備名称の相違（実質的な相違なし）

第9条 溢水による損傷の防止等（別添資料1）

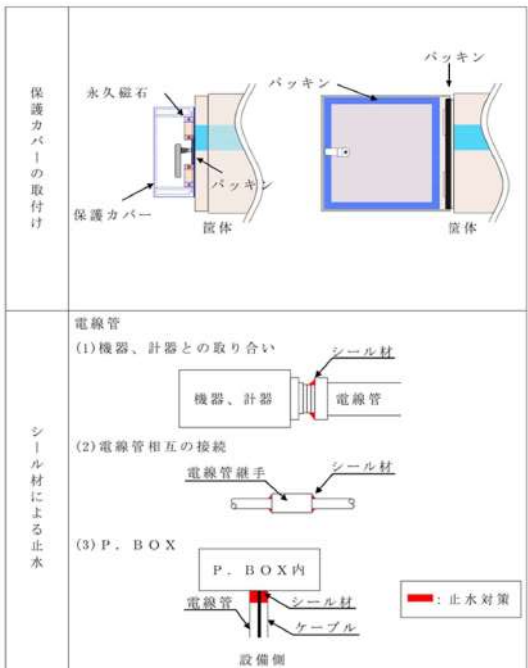
大阪発電所3/4号炉	女川原子力発電所2号炉	泊発電所3号炉	相違理由																				
<p>表 1.4.1.2.2-2 大阪4号炉 被水影響評価結果（一部抜粋）</p> <table border="1"> <thead> <tr> <th>防護対象</th> <th>溢水源</th> <th>判定</th> <th>判定理由</th> </tr> </thead> <tbody> <tr> <td>4A, 4B, 4C, 4D 空調用冷水ポンプ 現場操作箱</td> <td>スプリンクラー</td> <td>○</td> <td>被水防護対策</td> </tr> <tr> <td>4 原子炉トリップ遮断 装置(ARTS)</td> <td>なし</td> <td>○</td> <td>天井面に開口部 又は、貫通部がない。</td> </tr> <tr> <td>4A ディーゼル発電機制 御盤(4DG-A)</td> <td>なし</td> <td>○</td> <td>天井面の開口部 又は貫通部には 密封処理。</td> </tr> <tr> <td>4A, 4B 制御用空気格納 容器隔離弁 (4V-1A-508A, B)</td> <td>スプリンクラー</td> <td>○</td> <td>トレン分離され ており複数系統 が同時に機能喪 失しない。</td> </tr> </tbody> </table>	防護対象	溢水源	判定	判定理由	4A, 4B, 4C, 4D 空調用冷水ポンプ 現場操作箱	スプリンクラー	○	被水防護対策	4 原子炉トリップ遮断 装置(ARTS)	なし	○	天井面に開口部 又は、貫通部がない。	4A ディーゼル発電機制 御盤(4DG-A)	なし	○	天井面の開口部 又は貫通部には 密封処理。	4A, 4B 制御用空気格納 容器隔離弁 (4V-1A-508A, B)	スプリンクラー	○	トレン分離され ており複数系統 が同時に機能喪 失しない。			<p>【大阪】 記載方針の相違 女川審査実績の反映</p>
防護対象	溢水源	判定	判定理由																				
4A, 4B, 4C, 4D 空調用冷水ポンプ 現場操作箱	スプリンクラー	○	被水防護対策																				
4 原子炉トリップ遮断 装置(ARTS)	なし	○	天井面に開口部 又は、貫通部がない。																				
4A ディーゼル発電機制 御盤(4DG-A)	なし	○	天井面の開口部 又は貫通部には 密封処理。																				
4A, 4B 制御用空気格納 容器隔離弁 (4V-1A-508A, B)	スプリンクラー	○	トレン分離され ており複数系統 が同時に機能喪 失しない。																				
 <p>図1.4.1.2.2-2 被水防護対策概略図（例）</p>																							

赤字：設備、運用又は体制の相違（設計方針の相違）
 青字：記載箇所又は記載内容の相違（記載方針の相違）
 緑字：記載表現、設備名称の相違（実質的な相違なし）

第9条 溢水による損傷の防止等（別添資料1）

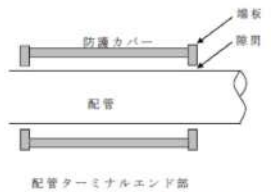
大阪発電所3/4号炉	女川原子力発電所2号炉	泊発電所3号炉	相違理由
<p>1.4.1.2.3 想定破損による溢水影響評価のうち蒸気影響評価</p> <p>溢水源となる配管のうち、蒸気を内包する配管に対し、系統ごとによすべての想定破損箇所（貫通クラック又は完全全周破断。ただし、ターミナルエンドは完全全周破断）のエリアにおいて、防護対象設備があれば、蒸気影響評価を実施した。なお、系統隔離により蒸気量を制限しているものについては、漏えい検知及び隔離手段に応じた隔離時間を設定し、環境温度を算出した。</p> <p>蒸気影響評価の結果、対策が必要なものは以下の対策を実施する。</p> <p>①隔離弁の設置等により蒸気流出量を制限する。</p> <p>②破断配管からの蒸気流出量を制限し、防護区画の環境影響を軽減する。具体的には破損想定箇所に防護カバーを設置する。（防護カバーは2重管の形状をしており、破断時に防護カバーと配管の隙間を狭く制限することで蒸気流出量を制限する。）</p> <p>③耐環境性がある計器に取り替える。</p> <p>以上による評価結果のうち、防護区画の環境温度が最も高くなった結果を表1.4.1.2.3-1,2に示す。</p>  <p>図1.4.1.2.3-1配管ターミナルエンド部の防護カバーの構造例</p>	<p>5. 4 想定破損による蒸気影響評価</p> <p>(1) 想定破損による蒸気影響評価フロー</p> <p>機器の破損に起因する蒸気による防護対象設備への影響について、蒸気の発生源の有無、伝播、防護対象設備の耐環境仕様等の観点から、防護対象設備の機能維持の可否を評価した。</p> <div style="border: 1px solid black; padding: 5px; margin: 10px 0;"> <p>【東海第二】</p> <p>まとめ資料 p.9 条-別添 1-109 より抜粋</p> <p>このとき、熱流体解析コードを用い、実機を模擬した空調条件や解析区画を設定して解析を実施し、防護対象設備が蒸気放出の影響により安全機能を損なうおそれがないことを評価する。また、破損想定箇所の近傍に防護対象設備が設置されている場合は、漏えい蒸気の直接噴出による防護対象設備への影響も考慮するとともに、溢水を起因とする運転時の異常な過渡変化及び設計基準事故に対処するために必要な機器の単一故障も考慮する。</p> </div> <p>図5-3に想定破損による蒸気影響評価フローを示す。</p>	<p>5. 4 想定破損による蒸気影響評価</p> <p>(1) 想定破損による蒸気影響評価フロー</p> <p>機器の破損に起因する蒸気による防護対象設備への影響について、蒸気の発生源の有無、伝播、防護対象設備の耐環境仕様等の観点から、防護対象設備の機能維持の可否を評価した。</p> <p>このとき、熱流体解析コードを用い、実機を模擬した空調条件や解析区画を設定して解析を実施し、防護対象設備が蒸気放出の影響により安全機能を損なうおそれがないことを評価する。また、破損想定箇所の近傍に防護対象設備が設置されている場合は、漏えい蒸気の直接噴出による防護対象設備への影響も考慮するとともに、溢水を起因とする運転時の異常な過渡変化及び設計基準事故に対処するために必要な機器の単一故障も考慮する。</p> <p>図5-3に想定破損による蒸気影響評価フローを示す。</p>	<p>【大阪】</p> <p>記載方針の相違</p> <p>女川審査実績の反映</p> <p>設計方針の相違</p> <p>・泊では熱流体解析コードを用いた蒸気伝播解析を実施し、溢水防護対象設備に対する蒸気影響を評価している。また、直接噴出による防護対象設備への影響も考慮している。（先行PWRと同様、記載は東海第二と同様）</p>

赤字：設備、運用又は体制の相違（設計方針の相違）
 青字：記載箇所又は記載内容の相違（記載方針の相違）
 緑字：記載表現、設備名称の相違（実質的な相違なし）

第9条 溢水による損傷の防止等（別添資料1）



図 1.4.1.2.3-2 蒸気影響評価フロー

表1.4.1.2.3-1 大阪3号炉 蒸気影響評価の結果

系統	想定範囲	防護対象設備	隔離	最大温度	影響評価	判定 ^{※1}
化学体積削減系	抽出配管/非再沸器入口	3 充てん格納容器隔離弁 (3V-CS-157)他	遠隔手動	95	蒸気漏えいによる環境温度の変化は比較的穏やかであり、温度センサや系統パラメータを踏まえて中央制御室から遠隔隔離することで防護区画を防護対象設備の確認済耐環境温度以下に制限できる。	○
補助蒸気系	補助蒸気配管	3A 中央制御室空調ファン他	自動	102	蒸気漏えいによる環境温度の変化は急であるが、温度センサで検知し、自動隔離することで防護区画を防護対象設備の確認済耐環境温度以下に制限できる。	○
蒸気発生器ブローダウンシステム	蒸気発生器ブローダウンシステム配管	3A 新機用空気供給母管圧力(3PT-1800)他	遠隔手動	95	蒸気漏えいによる環境温度の変化は比較的穏やかであり、温度センサや系統パラメータを踏まえて中央制御室から遠隔隔離することで防護区画を防護対象設備の確認済耐環境温度以下に制限できる。	○

※1 耐蒸気性能試験及び直接噴射による影響評価にて、すべての防護対象設備について120℃の耐蒸気性能を有することを確認している。

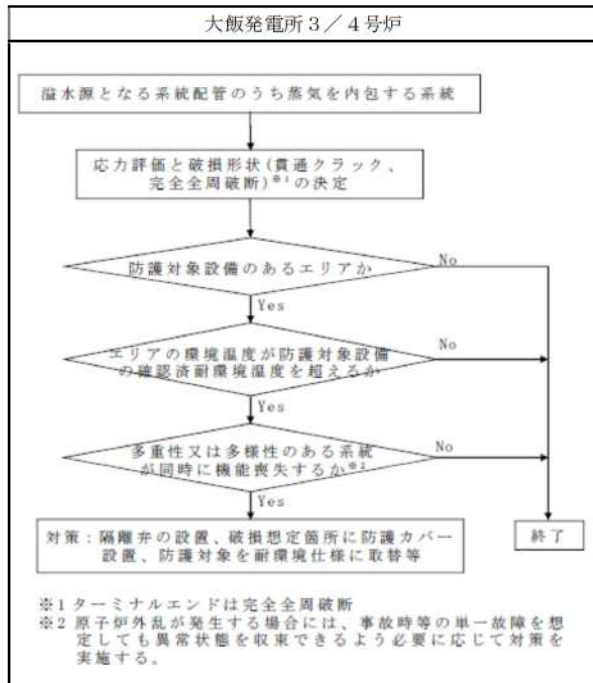

図5-3 想定破損による蒸気影響評価フロー

(2) 想定破損による溢水影響評価のうち蒸気影響評価結果

蒸気影響評価は以下の観点で確認を行い、想定破損の除外を適用すること、一部必要となる設備対策を実施することにより、蒸気により防護対象設備が機能喪失しないことを確認した。

- 防護対象区画内に蒸気を内包する設備がないか。
- 防護対象区画の天井面に開口部又は貫通部がないか。
- 防護対象設備が耐蒸気仕様を有しているか。
- 当該設備の機能喪失により多重性又は多様性を有する系統が同時にその機能を失わないか。

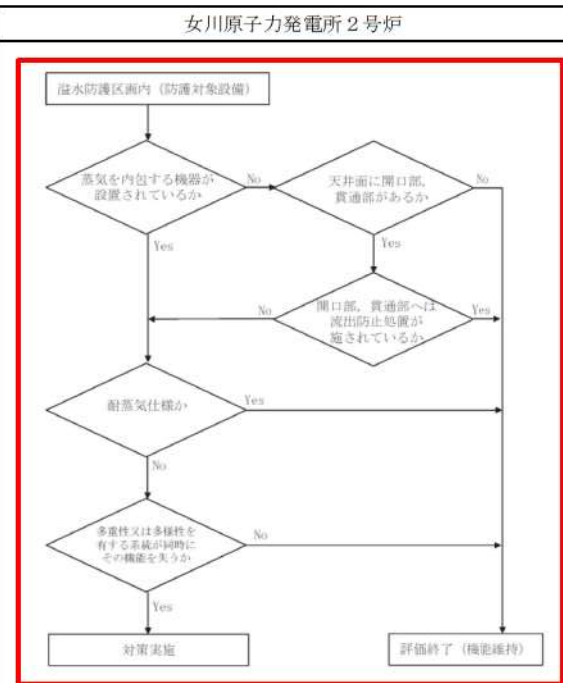
想定破損による蒸気影響評価結果について、添付資料22に示す。また、評価結果から必要となる設備対策について、添付資料23に示す。



図5-3 想定破損による蒸気影響評価フロー

(2) 想定破損による溢水影響評価のうち蒸気影響評価結果

蒸気影響評価は以下の観点で確認を行い、想定破損の除外を適用すること、一部必要となる設備対策を実施することにより、蒸気により防護対象設備が機能喪失しないことを確認した。

- 防護対象区画内に蒸気を内包する設備がないか。
- 防護対象区画の環境温度が防護対象設備の確認済耐環境温度を超えないか。
- 防護対象設備が耐蒸気仕様を有しているか。
- 当該設備の機能喪失により多重性又は多様性を有する系統が同時にその機能を失わないか。

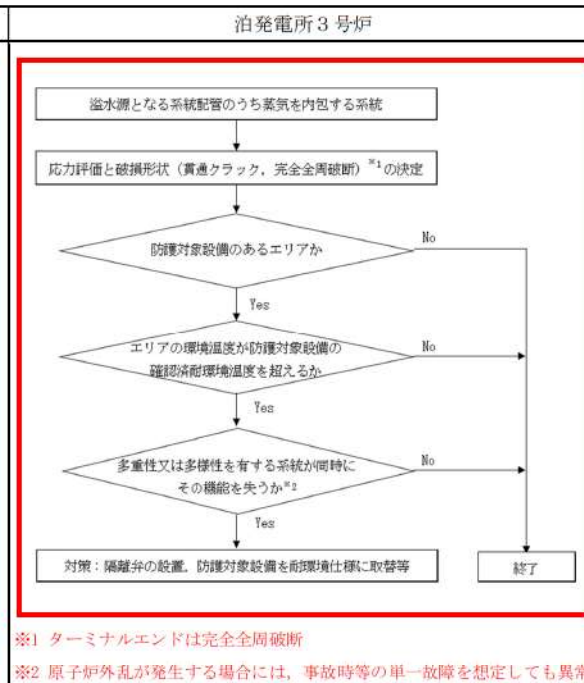
想定破損による蒸気影響評価結果について、添付資料19に示す。

相違理由

設計方針の相違

- 泊では蒸気伝播解析により防護対象設備が設置される区画の環境温度を確認し、防護対象設備の耐環境温度を超えないことを確認しているため、女川とは評価フローが異なる。（大阪と同様）

【大阪】
 記載方針の相違
 女川審査実績の反映

設計方針の相違

- 泊では蒸気伝播解析により防護対象設備が設置される区画の環境温度を確認し、防護対象設備の耐環境温度を超えないことを確認している。（大阪と同様）

記載方針の相違

泊は蒸気影響評価結果から必要となる設備対策は無いことから、女川の添付資料22に該当する資料は作成していない。

【大阪】
 記載方針の相違
 女川審査実績の反映

赤字：設備、運用又は体制の相違（設計方針の相違）
 青字：記載箇所又は記載内容の相違（記載方針の相違）
 緑字：記載表現、設備名称の相違（実質的な相違なし）

第9条 溢水による損傷の防止等（別添資料1）

大阪発電所3/4号炉	女川原子力発電所2号炉	泊発電所3号炉	相違理由																								
<p>表1.4.1.2.3-2 大飯4号炉 蒸気影響評価の結果</p> <table border="1" data-bbox="212 255 645 678"> <thead> <tr> <th>系統</th> <th>想定範囲</th> <th>防護対象設備</th> <th>保護温度</th> <th>影響評価</th> <th>判定※1</th> </tr> </thead> <tbody> <tr> <td>化学体積制御系</td> <td>抽出配管/非再生弁入口</td> <td>4充てん格納容器隔離弁(4V-CS-157)他</td> <td>連隔手動 95</td> <td>蒸気漏えいによる環境温度の変化は比較的穏やかであり、温度センサや系統パラメータを踏まえて中央制御室から遠隔隔離することで防護区画を防護対象設備の確認済耐環境温度以下に制限できる。</td> <td>○</td> </tr> <tr> <td>補助蒸気系</td> <td>補助蒸気供給配管</td> <td>4A 中央制御室空調ファン他</td> <td>自動 95</td> <td>蒸気漏えいによる環境温度の変化は急であるが、温度センサで検知し、自動隔離することで防護区画を防護対象設備の確認済耐環境温度以下に制限できる。</td> <td>○</td> </tr> <tr> <td>蒸気発生器プロダウンスンプル系</td> <td>蒸気発生器プロダウンスンプル配管</td> <td>4A 制御用空気供給配管圧力(4PT-1800)他</td> <td>連隔手動 95</td> <td>蒸気漏えいによる環境温度の変化は比較的穏やかであり、温度センサや系統パラメータを踏まえて中央制御室から遠隔隔離することで防護区画を防護対象設備の確認済耐環境温度以下に制限できる。</td> <td>○</td> </tr> </tbody> </table> <p>※1 耐蒸気性能試験及び直接噴射による影響評価にて、すべての防護対象設備について120℃の耐蒸気性能を有することを確認している。</p> <p>(添付資料1.4.1-4) 想定破損による溢水影響評価(蒸気影響評価)</p> <p>1.4.2 放水による溢水</p> <p>1.4.2.1 放水による溢水原因</p> <p>溢水ガイドに記載のとおり発電所内で生じる異常状態の拡大防止のために設置される系統からの放水による溢水を想定し、防護対象設備に対する影響を評価した。</p> <p>1.4.2.2.1 放水による溢水影響評価のうち没水影響評価</p> <p>発電所内で生じる異常状態の拡大防止のために設置される系統からの放水のうち、消火活動のために設置される消火栓からの放水及びスプリンクラーからの放水による溢水を想定した。</p> <p>消火活動における溢水量については、防護対象設備が設置されているすべての建屋（原子炉周辺建屋及び制御建屋）において、消火活動が連続して実施される時間及びスプリンクラーの放水時間を次のとおり見込んで算出した。</p>	系統	想定範囲	防護対象設備	保護温度	影響評価	判定※1	化学体積制御系	抽出配管/非再生弁入口	4充てん格納容器隔離弁(4V-CS-157)他	連隔手動 95	蒸気漏えいによる環境温度の変化は比較的穏やかであり、温度センサや系統パラメータを踏まえて中央制御室から遠隔隔離することで防護区画を防護対象設備の確認済耐環境温度以下に制限できる。	○	補助蒸気系	補助蒸気供給配管	4A 中央制御室空調ファン他	自動 95	蒸気漏えいによる環境温度の変化は急であるが、温度センサで検知し、自動隔離することで防護区画を防護対象設備の確認済耐環境温度以下に制限できる。	○	蒸気発生器プロダウンスンプル系	蒸気発生器プロダウンスンプル配管	4A 制御用空気供給配管圧力(4PT-1800)他	連隔手動 95	蒸気漏えいによる環境温度の変化は比較的穏やかであり、温度センサや系統パラメータを踏まえて中央制御室から遠隔隔離することで防護区画を防護対象設備の確認済耐環境温度以下に制限できる。	○	<p>6 消火水の放水評価に用いる各項目の算出及び溢水影響評価</p> <p>6.1 消火水の放水による溢水原因</p> <p>女川原子力発電所2号炉には、自動作動するスプリンクラーが設置されていないことから、火災発生時に消火栓による消火活動を行う区画における放水による溢水を想定し、防護対象設備に対する影響を評価した。</p> <p>格納容器スプレイについては、単一故障による誤作動が発生しないように設計上考慮されていることから、溢水原因として考慮しない。</p> <p>6.2 消火水の放水による没水影響評価</p> <p>発電所内で生じる異常状態の拡大防止のために設置される系統からの放水のうち、消火活動のために設置される消火栓からの放水による溢水を想定した。</p>	<p>6 消火水の放水評価に用いる各項目の算出及び溢水影響評価</p> <p>6.1 消火水の放水による溢水原因</p> <p>泊発電所3号炉には、自動作動するスプリンクラーが設置されていないことから、火災発生時に消火栓による消火活動を行う区画における放水による溢水を想定し、防護対象設備に対する影響を評価した。</p> <p>格納容器スプレイについては、単一故障による誤作動が発生しないように設計上考慮されていることから、溢水原因として考慮しない。</p> <p>6.2 消火水の放水による没水影響評価</p> <p>発電所内で生じる異常状態の拡大防止のために設置される系統からの放水のうち、消火活動のために設置される消火栓からの放水による溢水を想定した。</p>	<p>【大飯】 記載方針の相違 女川審査実績の反映</p> <p>【大飯】 設計方針の相違 大飯はスプリンクラーが設置されているが、泊及び女川には設置されていない。</p> <p>【大飯】 記載方針の相違 女川審査実績の反映</p>
系統	想定範囲	防護対象設備	保護温度	影響評価	判定※1																						
化学体積制御系	抽出配管/非再生弁入口	4充てん格納容器隔離弁(4V-CS-157)他	連隔手動 95	蒸気漏えいによる環境温度の変化は比較的穏やかであり、温度センサや系統パラメータを踏まえて中央制御室から遠隔隔離することで防護区画を防護対象設備の確認済耐環境温度以下に制限できる。	○																						
補助蒸気系	補助蒸気供給配管	4A 中央制御室空調ファン他	自動 95	蒸気漏えいによる環境温度の変化は急であるが、温度センサで検知し、自動隔離することで防護区画を防護対象設備の確認済耐環境温度以下に制限できる。	○																						
蒸気発生器プロダウンスンプル系	蒸気発生器プロダウンスンプル配管	4A 制御用空気供給配管圧力(4PT-1800)他	連隔手動 95	蒸気漏えいによる環境温度の変化は比較的穏やかであり、温度センサや系統パラメータを踏まえて中央制御室から遠隔隔離することで防護区画を防護対象設備の確認済耐環境温度以下に制限できる。	○																						

赤字：設備、運用又は体制の相違（設計方針の相違）
 青字：記載箇所又は記載内容の相違（記載方針の相違）
 緑字：記載表現、設備名称の相違（実質的な相違なし）

第9条 溢水による損傷の防止等（別添資料1）

大阪発電所3/4号炉	女川原子力発電所2号炉	泊発電所3号炉	相違理由
<p>発電所内で生じる異常状態（火災を含む。）の拡大防止のために設置される系統からの放水のうち、消火栓からの放水、スプリンクラーからの放水及び格納容器スプレイ系からの放水があるが、格納容器スプレイ系については原子炉格納容器内のみで生じ、防護対象設備は耐環境性があることから格納容器スプレイ系の動作により発生する溢水により原子炉格納容器内の防護対象設備が安全機能を損なうことはない。なお、格納容器スプレイ系の作動回路は、チャンネルの単一故障を想定してもその機能を失うことがなく、かつ、誤信号発生による誤動作を防止する設計とする。</p> <p>具体的には、原子炉格納容器圧力異常高の「2 out of 4」信号による自動作動又は中央制御室盤上の操作スイッチ2個を同時に操作することによる手動作動とする設計とする。</p> <p>(1) 消火栓からの放水による溢水</p> <p>原則として3時間の消火活動を想定して溢水量を算出するが、火災源が小さいエリアについては、日本電気協会電気指針「原子力発電所の火災防護指針（JEA64607-2010）」解説-4-5(1)の規定による「火災荷重」及び「等価火災時間」を考慮し、消火活動における溢水量を以下のとおり評価した。</p> <ul style="list-style-type: none"> ・ 260/min×0.5時間=7.8m³ ・ 260/min×1.0時間=15.6m³ ・ 260/min×1.5時間=23.4m³ ・ 260/min×2.0時間=31.2m³ ・ 260/min×3.0時間=46.8m³ <p>消火活動における消火栓からのホース引き回し経路から、扉の開放が想定される場合には、隣接エリアについても滞留エリアとして考慮した。</p> <p>流水経路については放水がある当該フロア及び下階等影響の及ぶエリアを考慮した。</p>	<p>消火水の放水による溢水影響評価対象区画を添付資料24に示す。火災が発生した区画（以下「溢水発生区画」という。）に存在する防護対象設備は、保守的に火災に伴う放水の影響により機能喪失しているものと想定した。ただし、火災発生箇所からの離隔距離が十分大きい場合や、同一区画内で火災が発生しても影響がないような対策がとられている場合はその限りではないものとした。</p> <p>消火活動における溢水量については、3時間の放水により想定される溢水量を、消防法施行令に基づく必要水量及び実放水試験の結果を踏まえ屋内は54m³、屋外は141m³とそれぞれ設定した。</p> <p>溢水量算出の考え方について、添付資料25に示す。</p> <div style="border: 1px solid black; padding: 5px;"> <p>【島根2号炉】</p> <p>まとめ資料 p9条-別添1-6-1より抜粋</p> <p>6.1 溢水量の算定</p> <p>(2) 放水時間</p> <p>消火活動における消火水の放水時間は、評価ガイドに従い原則3時間に設定した。ただし、火災源が小さい一部の区画については、日本電気協会電気技術指針「原子力発電所の火災防護指針（JEA64607-2010）」解説-4-5(1)（表4-3 火災荷重と等価時間について）に従い、放水時間を設定した。</p> <p>(3) 溢水量</p> <p>溢水流量と放水時間から評価に用いる消火栓からの溢水量を以下のとおりとした。</p> <ul style="list-style-type: none"> ・ 溢水量（屋内消火栓）= 15.6 [m³/h] × 放水時間 ・ 溢水量（屋外消火栓）= 42.0 [m³/h] × 放水時間 </div> <p>溢水経路については放水がある当該フロア及び下階など影響の及ぶエリアを考慮した。</p>	<p>消火水の放水による溢水影響評価対象区画を添付資料20に示す。</p> <p>消火活動における消火水の放水時間は、評価ガイドに従い原則3時間に設定した。ただし、火災源が小さい一部の区画については、日本電気協会電気技術指針「原子力発電所の火災防護指針（JEA64607-2010）」解説-4-5(1)（表4-3 火災荷重と等価時間について）に従い、放水時間を設定した。溢水流量と放水時間から評価に用いる消火栓からの溢水量を以下のとおりとした。</p> <ul style="list-style-type: none"> ・ 溢水量（屋内消火栓）= 150L/min × 2 箇所 × 放水時間 ・ 溢水量（屋外消火栓）= 390L/min × 2 箇所 × 放水時間 <p>溢水量算出の考え方について、添付資料21に示す。</p> <p>溢水経路については放水がある当該フロア及び下階など影響の及ぶエリアを考慮した。</p>	<p><u>設計方針の相違</u></p> <p>泊では消火活動時に防護対象設備へ配慮して放水する運用であること、消火水放水に対しても被水防護対策を実施していることから、消火水の放水により防護対象設備が機能喪失することは想定していない。（大阪と同様）</p> <p>【島根審査実績の反映】</p> <p>泊と同様に可燃物量を考慮して放水時間を設定している島根2号炉の記載を踏襲した。</p> <p><u>設計方針の相違</u></p> <ul style="list-style-type: none"> ・ 消火水の放水時間について、女川は一律3時間の放水を想定しているのに対し、泊は3時間の放水により想定される溢水量を基本とするが、火災源が小さいエリアについては可燃物量を考慮し、「原子力発電所の火災防護指針」の規定による「火災荷重」及び「等価時間」を用いて放水量を算定している。（先行PWR、島根2号炉と同様）

赤字：設備、運用又は体制の相違（設計方針の相違）
 青字：記載箇所又は記載内容の相違（記載方針の相違）
 緑字：記載表現、設備名称の相違（実質的な相違なし）

第9条 溢水による損傷の防止等（別添資料1）

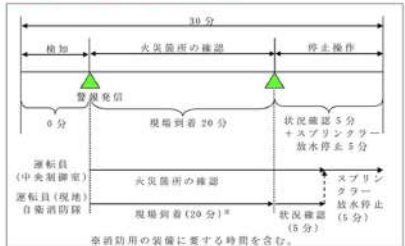
大阪発電所3/4号炉	女川原子力発電所2号炉	泊発電所3号炉	相違理由
<p>消火活動による放水量をもとに放水による溢水影響を各防護区画について評価した結果、防護対象設備が機能喪失に至らないことを確認した。</p> <p>各建屋、各フロアで管理区域、非管理区域ごとに、当該エリアで機能喪失高さが最も低い防護対象設備を選定し、消火活動による溢水量から算出される溢水水位と、防護対象設備の機能喪失高さを比較することで、評価を実施した。</p> <p>(2) スプリンクラーからの放水による溢水</p> <p>a. 溢水量の設定</p> <p>溢水量については、火災防護に関する基本方針で示されている放水量を用いるとともに、火災発生時の中央制御室での警報発信後からスプリンクラーの放水停止に要する時間(30分)までを放水時間として設定し以下のとおり評価した。</p> $720^{\#}/\text{min} \times 30\text{min} = 21,600$ $= 21.6\text{m}^3$ <p>※今回、原則として火災防護に関する基本方針で示されている放水量を用いる。ただし、詳細評価を実施する場合には、現場での消火設備の設置状況に応じた評価を行う。</p> <p>b. 放水時間の設定</p> <p>(a) 火災発生時の対応に要する時間</p>  <p>図1.4.2.2.1-1 火災発生時の対応に要する時間</p> <p>(b) 時間評価における保守性について</p> <p>時間評価における保守性については、火災発生時の中央制御室での警報発信後から、(1)現場到着時間の設定について、現場到着までの時間が長くなるように、中央制御室からの移動距離が長いE.L.+26.0mエリアを選定し評価を実施した。さらに、(2)スプリンクラーの放水時間について、運転員は現場到着後に火災状況をすぐに確認でき、現場より中央制御室の運転員に予作動弁閉止（閉止時間約1分）を依頼して、放水の停止を行うので溢水量の低減は可能であるが、余裕を見てスプリンクラーの放水停止までの時間を10分と設定</p>	<p>各建屋、各フロアで管理区域/非管理区域毎に、消火活動による溢水量から算出される溢水水位と、防護対象設備の機能喪失高さを比較することで、評価を実施した結果、防護対象設備が機能喪失に至らないことを確認した。</p> <p>消火水の放水による没水影響評価結果を添付資料26に示す。</p> <p>なお、火災そのものによる防護対象設備への影響に関しては設置許可基準規則第八条「火災による損傷の防止」に関する審査にて評価することとし、ここでは放水による溢水影響を評価した。</p>	<p>各建屋、各フロアで管理区域/非管理区域ごとに、消火活動による溢水量から算出される溢水水位と、防護対象設備の機能喪失高さを比較することで、評価を実施した結果、防護対象設備が機能喪失に至らないことを確認した。</p> <p>消火水の放水による没水影響評価結果を添付資料22に示す。</p> <p>なお、火災そのものによる防護対象設備への影響に関しては設置許可基準規則第八条「火災による損傷の防止」に関する審査にて評価することとし、ここでは放水による溢水影響を評価した。</p>	<p>【大阪】 <u>設計方針の相違</u> 大阪はスプリンクラーが設置されているが、泊及び女川には設置されていない。</p>

赤字：設備、運用又は体制の相違（設計方針の相違）
 青字：記載箇所又は記載内容の相違（記載方針の相違）
 緑字：記載表現、設備名称の相違（実質的な相違なし）

第9条 溢水による損傷の防止等（別添資料1）

大阪発電所3/4号炉	女川原子力発電所2号炉	泊発電所3号炉	相違理由
<p>した。</p> <p>また、溢水防護区画外のスプリンクラーが動作し、溢水防護区画に消火水が流入する可能性も考慮した。</p> <p>なお、複数区画でのスプリンクラーからの同時放水が想定されるのは、耐震B、Cクラスの機器の地震随伴火災、及び高エネルギー配管破損による誤動作であるが、以下の設計により、複数区画でのスプリンクラーからの同時放水は想定しない。</p> <p>○地震時に火災源になるおそれがあるB、Cクラス機器（油内包機器及び電気盤）について、火災の発生防止対策を講じる設計としている。具体的には、油内包機器について、基準地震動Ssによる地震力に対して、当該機器が損壊し内包している油が外部へ漏えいしないことを確認し、その結果、損壊する機器に対しては、損壊しないような改良、もしくはガス式消火装置を設置する設計としている。電気盤については、火災の発生に備えて、ハロンガス消火装置、又は盤内にエアロゾル消火装置を設置し、早期に自動消火できる設計としている。</p> <p>○高エネルギー配管破損時の誤動作を防止するため、スプリンクラーヘッドの開放温度は、高エネルギー配管破損時の室内温度の評価値を上回る設計としている。</p> <p>（添付資料1.4.2-1）消火活動に係る時間設定の考え方 （添付資料1.4.2-2）消火活動に係る放水による溢水影響評価 （添付資料1.4.2-3）消火活動に係る放水による溢水経路図（代表）</p> <div style="border: 1px solid black; padding: 5px; margin-top: 10px;"> <p>【伊方3号炉】 まとめ資料 p.9条-別添1-添16-1より抜粋 1. 被水影響評価の基本方針 評価ガイドに従い、配管の破損による漏えいにより、防護対象設備の被水による影響を評価し、被水によって安全機能が損なわれるおそれのある設備については、防護措置を実施する。 なお、消火手段として消火水の放水による水消火が第1手段となっている溢水防護区画の防護対象設備については、消火水の放水による被水影響についても評価し、被水によって安全機能が損なわれるおそれのある設備については、防護措置を実施する。</p> </div>	<p>6. 3 消火水の放水による被水影響評価</p> <p>消火水の放水に伴う被水影響は事象として想定し得るが、消火水の放水による溢水の伝播経路は、想定破損による溢水の伝播経路に包含されており、想定破損による被水影響評価に包含される。</p>	<p>6. 3 消火水の放水による被水影響評価</p> <p>消火手段として消火水の放水による水消火を実施する評価対象区画の防護対象設備については、消火水の放水による被水影響についても評価し、被水によって安全機能が損なわれるおそれのある設備については、防護措置を実施する。</p>	<p>設計方針の相違</p> <p>女川は消火水放水に伴う被水は想定破損の評価に崩落されるとしているのに対し、泊では、消火水を放水するエリアの被水影響を確認し、必要に応じて被水防護対策を実施している。（伊方3号炉と同様）</p>

赤字：設備、運用又は体制の相違（設計方針の相違）
 青字：記載箇所又は記載内容の相違（記載方針の相違）
 緑字：記載表現、設備名称の相違（実質的な相違なし）

第9条 溢水による損傷の防止等（別添資料1）

大阪発電所3/4号炉	女川原子力発電所2号炉	泊発電所3号炉	相違理由
<p>1.4.3 地震による溢水</p> <p>1.4.3.1 地震による溢水源</p> <p>溢水ガイドにしたがい、流体を内包する機器（配管及び容器）を溢水源の検討対象とした。</p> <p>1.4.3.2 地震による溢水影響評価</p> <p>1.4.3.2.1 地震による溢水影響評価のうち没水影響評価</p> <p>溢水ガイドにしたがい、耐震Sクラスの機器については、基準地震動S_sによる地震力によって破損は生じないことから地震による溢水源としない。また、耐震B、Cクラスの機器のうち、耐震Sクラスの機器と同様に基準地震動S_sによる地震力に対して耐震強度評価により耐震性が確保されるもの（水位制限によるものを含む。）又は耐震対策工事により耐震性を確保するものについては溢水源としない。</p> <p>一方、溢水源と想定する場合の機器の破損による溢水量は、漏えい検知による停止や配管ルートに基づく流出範囲の限定には期待せず、配管については完全全周破断により系統の全保有水量が流出、容器については容器内保有水の全量が流出するものとした。</p> <p>基準地震動S_sにおける溢水源とする機器の抽出フローを図1.4.3.2.1-1に示す。</p>	<p>7 地震時評価に用いる各項目の算出及び溢水影響評価</p> <p>7.1 地震起因による溢水源</p> <p>地震に起因する溢水は、地震により破損する機器（配管、容器等）及び使用済燃料プール等のスロッシングを溢水源として考慮した。なお、使用済燃料プール等のスロッシングによる溢水量については、「8 使用済燃料プール等のスロッシング後の機能維持評価」に算出結果を示す。</p> <p>また、以下の評価は、現状の基本設計段階にて想定しているものであり、今後詳細設計等を精査するに伴い、耐震評価等の変更が生じる可能性がある。</p> <p>7.2 地震起因による没水影響評価</p> <p>7.2.1 地震起因による没水影響評価の前提条件</p> <p>地震起因による没水影響評価において、基準地震動S_sによる地震力が作用した際のプラント状態を、以下のとおり想定した。</p> <ul style="list-style-type: none"> ・原子炉は、「地震加速度大」によってスクラムしている ・常用電源の喪失（外部電源喪失） ・耐震 B、C クラス設備の機能喪失 <p>耐震Sクラス機器については、基準地震動S_sによる地震力によって破損は生じないことから地震による溢水源としない。また、耐震B、Cクラス機器のうち、耐震Sクラス機器と同様に基準地震動S_sによる地震力によって耐震評価を実施してバウンダリ機能の確保が確認されたもの、又は補強工事により耐震性を確保するものについては溢水源としない。</p> <p>地震時に溢水源とする機器の抽出フローを図7-1に示す。</p> <p>地震に起因する溢水源リストを添付資料27に示す。</p>	<p>7 地震時評価に用いる各項目の算出及び溢水影響評価</p> <p>7.1 地震起因による溢水源</p> <p>地震に起因する溢水は、地震により破損する機器（配管、容器等）及び使用済燃料ピット等のスロッシングを溢水源として考慮した。なお、使用済燃料ピット等のスロッシングによる溢水量については、「8. 使用済燃料ピット等のスロッシング後の機能維持評価」に算出結果を示す。</p> <p>また、以下の評価は、現状の基本設計段階にて想定しているものであり、今後詳細設計等を精査するに伴い、耐震評価等の変更が生じる可能性がある。</p> <p>7.2 地震起因による没水影響評価</p> <p>7.2.1 地震起因による没水影響評価</p> <p>耐震Sクラス機器については、基準地震動による地震力によって破損は生じないことから地震による溢水源としない。また、耐震B、Cクラス機器のうち、耐震Sクラス機器と同様に基準地震動による地震力によって耐震評価を実施してバウンダリ機能の確保が確認されたもの、又は補強工事により耐震性を確保するものについては溢水源としない。</p> <p>地震時に溢水源とする機器の抽出フローを図7-1に示す。</p> <p>地震に起因する溢水源リストを添付資料23に示す。</p>	<p>【大阪】</p> <p>記載方針の相違</p> <p>女川審査実績の反映</p> <p>記載方針の相違</p> <p>泊は基準地震動によるプラント状態を前提条件とした没水評価の判定は行っていないことから、前提条件は記載していない。</p> <p>【大阪】</p> <p>記載方針の相違</p> <p>女川審査実績の反映</p>

赤字：設備、運用又は体制の相違（設計方針の相違）
 青字：記載箇所又は記載内容の相違（記載方針の相違）
 緑字：記載表現、設備名称の相違（実質的な相違なし）

第9条 溢水による損傷の防止等（別添資料1）

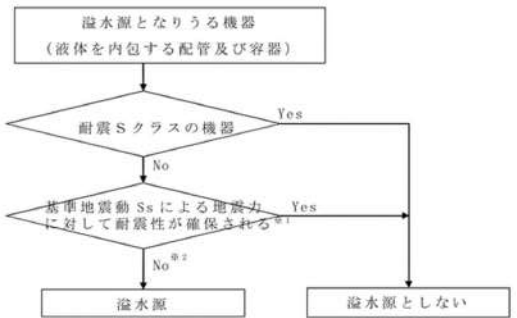
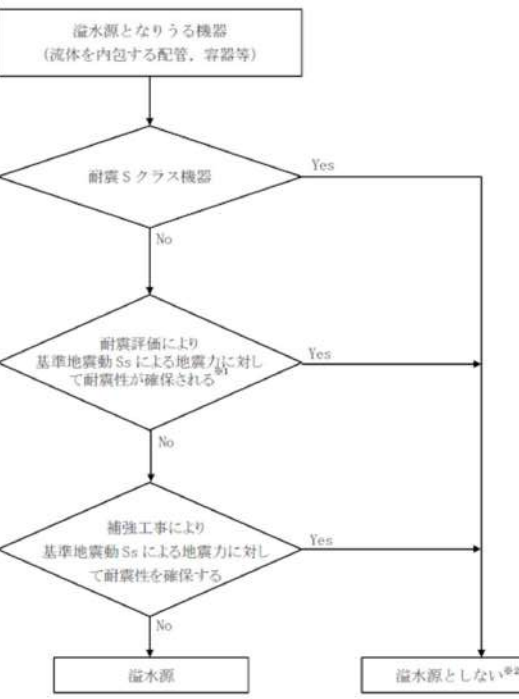
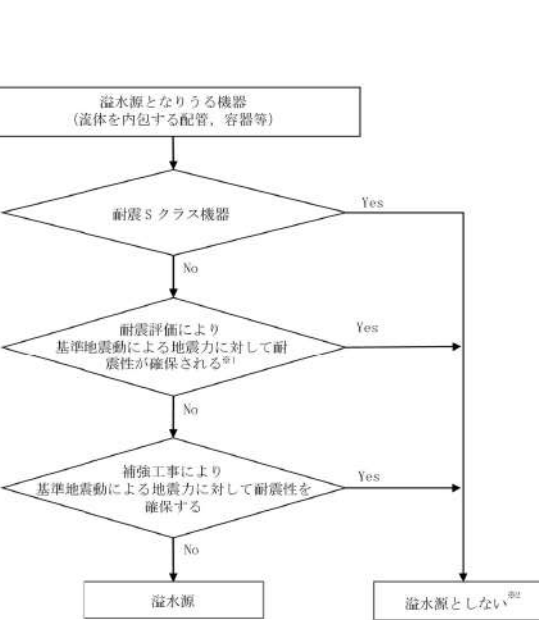
大阪発電所3/4号炉	女川原子力発電所2号炉	泊発電所3号炉	相違理由																												
<p>大阪発電所3/4号炉</p>  <p>※1 耐震対策工事により耐震性を確保するものを含む。 ※2 耐震強度評価を実施しないものは溢水源として扱う。</p> <p>図1.4.3.2.1-1 地震時に溢水源とする機器の抽出フロー</p> <p>（添付資料1.4.3-1）地震時の溢水源（原子炉周辺建屋、制御建屋）</p> <p>これにより、原子炉周辺建屋及び制御建屋に設置されている耐震B、Cクラスの配管及び容器のうち、溢水源として想定する機器について、その溢水量とともに表1.4.3.2.1-1に示す。</p> <p>表 1.4.3.2.1-1 大阪3号炉及び4号炉地震時の溢水源</p> <table border="1" data-bbox="190 845 593 1133"> <thead> <tr> <th>配管及び容器</th> <th>溢水量 (m³)</th> </tr> </thead> <tbody> <tr> <td>樹脂タンク</td> <td>0.23</td> </tr> <tr> <td>冷却材混床式脱塩塔</td> <td rowspan="4">48.07^{※1}</td> </tr> <tr> <td>冷却材陽イオン脱塩塔</td> </tr> <tr> <td>冷却材脱塩塔入口フィルタ</td> </tr> <tr> <td>冷却材フィルタ</td> </tr> <tr> <td>1次系薬品タンク</td> <td>0.02</td> </tr> <tr> <td>合計</td> <td>48.32</td> </tr> <tr> <td>使用済燃料ビットスロッシング</td> <td>41.12^{※2}</td> </tr> <tr> <td>総計</td> <td>89.44</td> </tr> </tbody> </table> <p>※1 系統の全保有水量が漏えいするものとした。 ※2 「2使用済燃料ビットの安全確保」に記載</p> <p>原子炉周辺建屋及び制御建屋の溢水量を表1.4.3.2.1-2のとおり算出した。</p> <p>表 1.4.3.2.1-2 地震時の溢水量</p> <table border="1" data-bbox="190 1276 616 1380"> <thead> <tr> <th colspan="3">溢水量 (m³)</th> </tr> <tr> <th colspan="2">原子炉周辺建屋</th> <th rowspan="2">制御建屋</th> </tr> <tr> <th>大阪3号炉</th> <th>大阪4号炉</th> </tr> </thead> <tbody> <tr> <td>89.44</td> <td>89.44</td> <td>0</td> </tr> </tbody> </table>	配管及び容器	溢水量 (m ³)	樹脂タンク	0.23	冷却材混床式脱塩塔	48.07 ^{※1}	冷却材陽イオン脱塩塔	冷却材脱塩塔入口フィルタ	冷却材フィルタ	1次系薬品タンク	0.02	合計	48.32	使用済燃料ビットスロッシング	41.12 ^{※2}	総計	89.44	溢水量 (m ³)			原子炉周辺建屋		制御建屋	大阪3号炉	大阪4号炉	89.44	89.44	0	<p>女川原子力発電所2号炉</p>  <p>※1 耐震評価を実施しないものは溢水源として扱う。 ※2 使用済燃料プール等のスロッシングによる溢水を除く</p> <p>図7-1 地震時に溢水源とする機器の抽出フロー</p>	<p>泊発電所3号炉</p>  <p>※1 耐震評価を実施しないものは溢水源として扱う。 ※2 使用済燃料ビット等のスロッシングによる溢水を除く</p> <p>図7-1 地震時に溢水源とする機器の抽出フロー</p>	<p>相違理由</p> <p>【大阪】 記載方針の相違 女川審査実績の反映</p>
配管及び容器	溢水量 (m ³)																														
樹脂タンク	0.23																														
冷却材混床式脱塩塔	48.07 ^{※1}																														
冷却材陽イオン脱塩塔																															
冷却材脱塩塔入口フィルタ																															
冷却材フィルタ																															
1次系薬品タンク	0.02																														
合計	48.32																														
使用済燃料ビットスロッシング	41.12 ^{※2}																														
総計	89.44																														
溢水量 (m ³)																															
原子炉周辺建屋		制御建屋																													
大阪3号炉	大阪4号炉																														
89.44	89.44	0																													

赤字：設備、運用又は体制の相違（設計方針の相違）
 青字：記載箇所又は記載内容の相違（記載方針の相違）
 緑字：記載表現、設備名称の相違（実質的な相違なし）

第9条 溢水による損傷の防止等（別添資料1）

大阪発電所3/4号炉	女川原子力発電所2号炉	泊発電所3号炉	相違理由																																																																																																																			
<p>評価対象の防護対象設備のある区画内で溢水が発生し、溢水が流出していく「溢水防護区画内漏えい」と評価対象の防護対象設備のある区画外で溢水が発生し、溢水が流入してくる「溢水防護区画外漏えい」を想定した溢水経路を設定した。</p> <p>影響評価に用いる溢水水位の算出は、溢水経路上の溢水防護区画のすべてに対して行い、溢水量から算出される溢水水位と、防護対象設備の機能喪失高さを比較することで、防護対象設備が機能喪失に至らないことを確認した（表1.4.3.2.1-3、表1.4.3.2.1-4）。</p> <p>表1.4.3.2.1-3 大阪3号炉 地震による没水影響評価</p> <table border="1"> <thead> <tr> <th>建屋</th> <th>E.L. + [m]</th> <th>① 溢水水位 (床上[m])</th> <th>防護対象設備</th> <th>②機能喪失高さ (床上[m])</th> <th>影響評価</th> <th>判定</th> </tr> </thead> <tbody> <tr> <td rowspan="6">原子炉周辺建屋</td> <td>39.0</td> <td>0.003</td> <td>3 原子炉補機冷却水サージタンク水位 III, IV (3LT-1200, 1201)</td> <td>1.09</td> <td>①<②</td> <td>○</td> </tr> <tr> <td>33.6</td> <td>-</td> <td>-</td> <td>-</td> <td>防護対象無し</td> <td>○</td> </tr> <tr> <td>26.0</td> <td>-</td> <td>-</td> <td>-</td> <td>防護対象無し</td> <td>○</td> </tr> <tr> <td rowspan="2">17.1</td> <td rowspan="2">0.096</td> <td>3A, 3B よう薬除去薬品注入ライン第1止め弁 (3V-CP-054A, B)</td> <td rowspan="2">0.55</td> <td rowspan="2">①<②</td> <td rowspan="2">○</td> </tr> <tr> <td>3A, 3B よう薬除去薬品注入ライン第2止め弁 (3V-CP-056A, B)</td> </tr> <tr> <td></td> <td>0.096</td> <td>3A, 3B 燃料取替用水ポンプ*</td> <td>0.47</td> <td>①<②</td> <td>○</td> </tr> <tr> <td>10.0</td> <td>0.154</td> <td>3C 充てんポンプ</td> <td>0.31</td> <td>①<②</td> <td>○</td> </tr> <tr> <td>3.5</td> <td>0.498</td> <td>3A, 3B 使用済燃料ピットポンプ*</td> <td>0.71</td> <td>①<②</td> <td>○</td> </tr> <tr> <td></td> <td></td> <td>3A 高圧注入ポンプ</td> <td>0.60</td> <td>①<②</td> <td>○</td> </tr> </tbody> </table> <p>※使用済燃料ピットの安全確保</p> <p>表1.4.3.2.1-4 大阪4号炉 地震による没水影響評価</p> <table border="1"> <thead> <tr> <th>建屋</th> <th>E.L. + [m]</th> <th>① 溢水水位 (床上[m])</th> <th>防護対象設備</th> <th>②機能喪失高さ (床上[m])</th> <th>影響評価</th> <th>判定</th> </tr> </thead> <tbody> <tr> <td rowspan="10">原子炉周辺建屋</td> <td>39.0</td> <td>0.004</td> <td>4 原子炉補機冷却水サージタンク水位 III, IV (4LT-1200, 1201)</td> <td>0.99</td> <td>①<②</td> <td>○</td> </tr> <tr> <td>33.6</td> <td>-</td> <td>-</td> <td>-</td> <td>防護対象無し</td> <td>○</td> </tr> <tr> <td>26.0</td> <td>-</td> <td>-</td> <td>-</td> <td>防護対象無し</td> <td>○</td> </tr> <tr> <td rowspan="2">17.1</td> <td rowspan="2">0.095</td> <td>4A, 4B よう薬除去薬品注入ライン第2止め弁 (4V-CP-056A, B)</td> <td rowspan="2">0.52</td> <td rowspan="2">①<②</td> <td rowspan="2">○</td> </tr> <tr> <td>4A, 4B 燃料取替用水ポンプ*</td> </tr> <tr> <td></td> <td>0.095</td> <td>4A, 4B 燃料取替用水ポンプ*</td> <td>0.47</td> <td>①<②</td> <td>○</td> </tr> <tr> <td rowspan="2">10.0</td> <td rowspan="2">0.170</td> <td>4C 充てんポンプ</td> <td rowspan="2">0.29</td> <td rowspan="2">①<②</td> <td rowspan="2">○</td> </tr> <tr> <td>4A, 4B 使用済燃料ピットポンプ*</td> </tr> <tr> <td></td> <td></td> <td>4A 高圧注入ポンプ (対策前)</td> <td>0.50</td> <td>①>②</td> <td>×</td> </tr> <tr> <td>3.5</td> <td>0.516</td> <td>4A 高圧注入ポンプ (対策後)</td> <td>0.80**</td> <td>①<②</td> <td>○</td> </tr> </tbody> </table> <p>※1 使用済燃料ピットの安全確保 ※2 4A 高圧注入ポンプに対し、0.500m の覆の対策を実施する。</p>	建屋	E.L. + [m]	① 溢水水位 (床上[m])	防護対象設備	②機能喪失高さ (床上[m])	影響評価	判定	原子炉周辺建屋	39.0	0.003	3 原子炉補機冷却水サージタンク水位 III, IV (3LT-1200, 1201)	1.09	①<②	○	33.6	-	-	-	防護対象無し	○	26.0	-	-	-	防護対象無し	○	17.1	0.096	3A, 3B よう薬除去薬品注入ライン第1止め弁 (3V-CP-054A, B)	0.55	①<②	○	3A, 3B よう薬除去薬品注入ライン第2止め弁 (3V-CP-056A, B)		0.096	3A, 3B 燃料取替用水ポンプ*	0.47	①<②	○	10.0	0.154	3C 充てんポンプ	0.31	①<②	○	3.5	0.498	3A, 3B 使用済燃料ピットポンプ*	0.71	①<②	○			3A 高圧注入ポンプ	0.60	①<②	○	建屋	E.L. + [m]	① 溢水水位 (床上[m])	防護対象設備	②機能喪失高さ (床上[m])	影響評価	判定	原子炉周辺建屋	39.0	0.004	4 原子炉補機冷却水サージタンク水位 III, IV (4LT-1200, 1201)	0.99	①<②	○	33.6	-	-	-	防護対象無し	○	26.0	-	-	-	防護対象無し	○	17.1	0.095	4A, 4B よう薬除去薬品注入ライン第2止め弁 (4V-CP-056A, B)	0.52	①<②	○	4A, 4B 燃料取替用水ポンプ*		0.095	4A, 4B 燃料取替用水ポンプ*	0.47	①<②	○	10.0	0.170	4C 充てんポンプ	0.29	①<②	○	4A, 4B 使用済燃料ピットポンプ*			4A 高圧注入ポンプ (対策前)	0.50	①>②	×	3.5	0.516	4A 高圧注入ポンプ (対策後)	0.80**	①<②	○	<p>7. 2. 2 地震起因による没水影響評価</p> <p>溢水量の算出に当たっては、漏水が生じるとした機器のうち溢水防護対象設備への溢水の影響が最も大きくなる位置で漏水が生じるものとして評価した。また、地震による設備の破損が複数個所で同時に発生する可能性を考慮し、隔離による漏えい停止には期待できないものとして、建屋内の各区画において設備が破損した場合の溢水量を算定し、溢水が発生した区画からの伝播（上階から下階への伝播）を考慮し、溢水経路を設定し、溢水経路上の評価対象区画のすべてに対して影響評価に用いる溢水水位の算出を行った。</p> <p>【伊方3号炉】 まとめ資料 9条-別添1-13より抜粋 3.3.3 地震破損等による溢水量の算定 (省略) ただし、漏えいを検出する機能が設置され、自動又は手動操作によって、漏えいを停止させることができる場合は、この機能を考慮し、漏えい停止までの適切な時間を考慮して溢水量を算定する。 (省略) 地震破損等による漏えい検知においては、基準地震動による耐震性を有しない検知システムには期待できないことから、以下に示す地震発生後の現場パトロールによる漏えい検知も手段として考慮する。 (省略)</p>	<p>7. 2. 2 地震起因による没水影響評価</p> <p>溢水量の算出に当たっては、漏水が生じるとした機器のうち溢水防護対象設備への溢水の影響が最も大きくなる位置で漏水が生じるものとして評価した。また、地震による設備の破損が複数個所で同時に発生する可能性を考慮し、建屋内の各区画において設備が破損した場合の溢水量を算定し、溢水が発生した区画からの伝播（上階から下階への伝播）を考慮し、溢水経路を設定し、溢水経路上の評価対象区画のすべてに対して影響評価に用いる溢水水位の算出を行った。</p> <p>手動操作によって漏えいを停止させることができる場合は、この機能を考慮し、漏えい停止までの適切な時間を考慮して溢水量を算定する。</p> <p>地震破損による漏えい検知においては、基準地震動による耐震性を有しない検知システムには期待できないことから、地震発生後の現場パトロールによる漏えい検知を手段として考慮する。</p> <p>以上を踏まえ、溢水量から算出される溢水水位と、防護対象設備の機能喪失高さを比較することで、防護対象設備が機能喪失に至らないことを確認した。</p> <p>地震起因による没水影響評価結果を添付資料28に示す。また、耐震B, Cクラス機器の耐震評価について、添付資料29に示す。</p>	<p>【大阪】 記載方針の相違 女川審査実績の反映 設計方針の相違 ・泊発電所3号炉では、地震発生後に運転員によるパトロールを実施し、溢水となりうる機器からの漏えいが確認された場合には手動操作による漏えい停止を実施することから、漏えい検知から隔離操作完了までの時間を保守的に設定し、溢水量を算出している。 (伊方3号炉と同様)</p> <p>【伊方3号炉】 設計方針の相違 伊方3号炉は地震時に自動隔離により隔離する系統があるが、泊は自動隔離に期待する系統はない。</p> <p>【伊方3号炉】 記載方針の相違 伊方3号炉は抜粋箇所の後段に現場パトロールによる漏えい検知・隔離までの時間設定について記載しているが、泊は補足説明資料14に記載し、伊方の当該記載との比較を行っている。</p>
建屋	E.L. + [m]	① 溢水水位 (床上[m])	防護対象設備	②機能喪失高さ (床上[m])	影響評価	判定																																																																																																																
原子炉周辺建屋	39.0	0.003	3 原子炉補機冷却水サージタンク水位 III, IV (3LT-1200, 1201)	1.09	①<②	○																																																																																																																
	33.6	-	-	-	防護対象無し	○																																																																																																																
	26.0	-	-	-	防護対象無し	○																																																																																																																
	17.1	0.096	3A, 3B よう薬除去薬品注入ライン第1止め弁 (3V-CP-054A, B)	0.55	①<②	○																																																																																																																
			3A, 3B よう薬除去薬品注入ライン第2止め弁 (3V-CP-056A, B)																																																																																																																			
		0.096	3A, 3B 燃料取替用水ポンプ*	0.47	①<②	○																																																																																																																
10.0	0.154	3C 充てんポンプ	0.31	①<②	○																																																																																																																	
3.5	0.498	3A, 3B 使用済燃料ピットポンプ*	0.71	①<②	○																																																																																																																	
		3A 高圧注入ポンプ	0.60	①<②	○																																																																																																																	
建屋	E.L. + [m]	① 溢水水位 (床上[m])	防護対象設備	②機能喪失高さ (床上[m])	影響評価	判定																																																																																																																
原子炉周辺建屋	39.0	0.004	4 原子炉補機冷却水サージタンク水位 III, IV (4LT-1200, 1201)	0.99	①<②	○																																																																																																																
	33.6	-	-	-	防護対象無し	○																																																																																																																
	26.0	-	-	-	防護対象無し	○																																																																																																																
	17.1	0.095	4A, 4B よう薬除去薬品注入ライン第2止め弁 (4V-CP-056A, B)	0.52	①<②	○																																																																																																																
			4A, 4B 燃料取替用水ポンプ*																																																																																																																			
		0.095	4A, 4B 燃料取替用水ポンプ*	0.47	①<②	○																																																																																																																
	10.0	0.170	4C 充てんポンプ	0.29	①<②	○																																																																																																																
			4A, 4B 使用済燃料ピットポンプ*																																																																																																																			
			4A 高圧注入ポンプ (対策前)	0.50	①>②	×																																																																																																																
	3.5	0.516	4A 高圧注入ポンプ (対策後)	0.80**	①<②	○																																																																																																																

赤字：設備、運用又は体制の相違（設計方針の相違）
 青字：記載箇所又は記載内容の相違（記載方針の相違）
 緑字：記載表現、設備名称の相違（実質的な相違なし）

第9条 溢水による損傷の防止等（別添資料1）

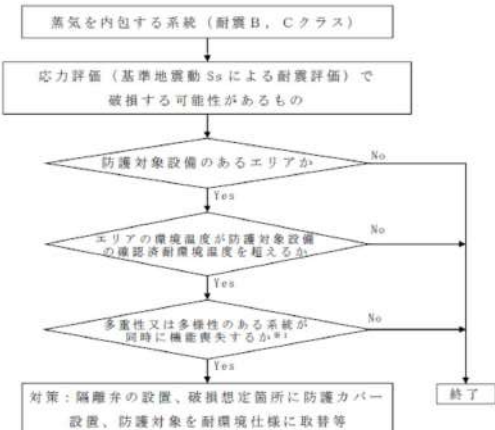
大阪発電所3/4号炉	女川原子力発電所2号炉	泊発電所3号炉	相違理由
<p>1.4.3.2.2 地震による溢水影響評価のうち被水影響評価</p> <p>被水については溢水源から溢水量を特定せずに評価するため、地震による被水影響評価は想定破損による被水影響評価と同じである。</p>	<p>7. 3 地震起因による被水影響評価</p> <p>地震起因による被水影響評価については、以下の理由により評価不要である。</p> <ul style="list-style-type: none"> ・防護対象設備が設置されている区画・エリアにおいて、地震時溢水源となるものは、①使用済燃料プール等のスロッシングによる溢水、②原子炉補機冷却水系防食剤添加タンク(A)、(B)、③高圧炉心スプレイ補機冷却水系防食剤添加タンクである。 ・地震時溢水源の内、①については、区画番号:R-3F-1における想定破損による被水影響評価結果に包含される。 ・地震時溢水源②、③については、通常時系統とは隔離されており静水頭であること、また、タンク容量がそれぞれ200L、5Lと小さく、想定破損による被水評価に包含される。 	<p>7. 3 地震起因による被水影響評価</p> <p>評価対象区画内における地震起因による耐震B、Cクラス機器からの直接の被水、天井面の開口部又は貫通部からの被水を考慮し、防護対象設備の機能維持の可否を評価した。</p> <p>耐震B、Cクラス機器が設置される評価対象区画については、地震起因による機器の破損による被水影響についても評価し、被水によって安全機能が損なわれるおそれのある設備については、防護措置を実施する。</p>	<p>記載方針の相違</p> <p>泊では、地震起因による耐震B、Cクラス機器からの被水影響を確認し、必要に応じて被水防護対策を実施している。被水影響評価のフローは想定破損と同様である。</p> <p>【大阪】 記載方針の相違 女川審査実績の反映</p>
<p>1.4.3.2.3 地震による溢水影響評価のうち蒸気影響評価</p> <p>蒸気を内包する耐震B、Cクラスの系統については、溢水ガイドに基づく評価フロー(図 1.4.3.2.3-1)にしたがい、蒸気影響評価を実施する。蒸気を内包する耐震B、Cクラスの系統は、基準地震動Ssによる地震力に対して耐震性を確保する。(表 1.4.3.2.3-1)。</p>  <p>図 1.4.3.2.3-1 蒸気影響評価フロー</p>	<p>7. 4 地震起因による蒸気影響評価</p> <p>高エネルギー流体を内包する機器のうち、基準地震動Ssによって破損が生じる可能性のある機器について破損を想定し、その発生蒸気による影響を評価する。</p> <p>ただし、本評価は、複数系統・複数箇所の同時破損を考慮する点が「5.4 想定破損による蒸気影響評価」と異なるのみで、蒸気の発生区域や影響範囲は想定破損時の評価と同様である。したがって、地震時の蒸気影響評価は想定破損による蒸気影響評価に包含される。</p> <p>なお、蒸気流出の可能性のある耐震B、Cクラス機器のうち、蒸気を内包する系統(加熱蒸気系)については、基準地震動Ssによる地震力に対して耐震評価を実施してバウンダリ機能の確保を確認する、若しくは補強工事を実施することにより耐震性を確保するため破損が発生せず、蒸気影響はない。</p>	<p>7. 4 地震起因による蒸気影響評価</p> <p>蒸気流出の可能性のある耐震B、Cクラス機器のうち、蒸気を内包する系統については、基準地震動による地震力に対して耐震評価を実施してバウンダリ機能の確保を確認する、若しくは補強工事を実施することにより耐震性を確保するため破損が発生せず、蒸気影響はない。</p>	<p>記載方針の相違</p> <p>泊は地震起因により蒸気流出する可能性がある耐震B、Cクラス機器については、すべて基準地震動に対する耐震性を確認しており、蒸気影響がないことを確認している。</p> <p>【大阪】 記載方針の相違 女川審査実績の反映</p>

赤字：設備、運用又は体制の相違（設計方針の相違）
 青字：記載箇所又は記載内容の相違（記載方針の相違）
 緑字：記載表現、設備名称の相違（実質的な相違なし）

第9条 溢水による損傷の防止等（別添資料1）

大阪発電所3/4号炉	女川原子力発電所2号炉	泊発電所3号炉	相違理由																																										
<p>表1.4.3.2.3-1 地震による蒸気影響評価対象系統</p> <table border="1" data-bbox="212 220 577 646"> <thead> <tr> <th>系統名</th> <th>漏水評価における対象範囲</th> <th>備考</th> </tr> </thead> <tbody> <tr> <td rowspan="3">化学体積調整系</td> <td>排水注入配管</td> <td>蒸気を内包しないため、蒸気影響評価対象外。</td> </tr> <tr> <td>充てん配管</td> <td>蒸気を内包しないため、蒸気影響評価対象外。</td> </tr> <tr> <td>抽出配管</td> <td>—*</td> </tr> <tr> <td rowspan="4">主蒸気系</td> <td>主蒸気管</td> <td>—*</td> </tr> <tr> <td>主蒸気過がし弁</td> <td>—*</td> </tr> <tr> <td>主蒸気隔離弁バイパス配管</td> <td>—*</td> </tr> <tr> <td>主蒸気ドレン配管</td> <td>—*</td> </tr> <tr> <td rowspan="2">主給水系</td> <td>タービン駆動補助給水ポンプ駆動用蒸気配管</td> <td>—*</td> </tr> <tr> <td>主給水管</td> <td>—*</td> </tr> <tr> <td rowspan="2">蒸気発生器ブローダウン系</td> <td>主給水バイパス配管</td> <td>—*</td> </tr> <tr> <td>蒸気発生器ブローダウン配管（貫通部～アングル非）</td> <td>—*</td> </tr> <tr> <td rowspan="2">補助給水系</td> <td>補助給水配管</td> <td>—*</td> </tr> <tr> <td>補助蒸気供給配管</td> <td>—*</td> </tr> </tbody> </table> <p>※ 蒸気影響評価フローにしたがい、応力評価（基準地震動 Sa に による耐震評価）で破損する可能性がないことを確認するため、 蒸気影響評価対象外とする。</p> <p>4 海水ポンプエリアの溢水影響評価</p> <p>海水ポンプエリアの防護対象設備は海水ポンプである。海水ポンプエリアの溢水影響評価については、地震時の溢水及び放水による溢水においては、排水ルートが機能しないと仮定して評価する。</p> <p>溢水影響評価として、海水ポンプエリアにある低エネルギー配管の想定破損による溢水、消火栓からの放水による溢水及び地震時のCクラス配管からの溢水を想定し、防護対象設備の機能喪失高さまで到達しないことを確認する。</p> <p>4.1 海水ポンプエリアの溢水源と溢水量</p> <p>海水ポンプエリアの流体を内包する耐震Cクラス（Bクラスはない）の溢水源と溢水量を表4.1-1に記載する。</p> <table border="1" data-bbox="212 1177 577 1276"> <caption>表 4.1-1 海水ポンプエリアの溢水源と溢水量</caption> <thead> <tr> <th></th> <th>溢水量 (m³)</th> </tr> </thead> <tbody> <tr> <td>淡水系</td> <td>169</td> </tr> <tr> <td>海水電解装置系</td> <td>4</td> </tr> <tr> <td>合計</td> <td>173</td> </tr> </tbody> </table> <p>4.2 海水ポンプエリアの想定破損による溢水影響評価</p> <p>4.2.1 海水ポンプエリアの想定破損による溢水影響評価のうち 没水影響評価</p> <p>海水ポンプエリアにある低エネルギー配管の想定破損による溢水を考慮した。配管破損形状は、貫通クラックとして1</p>	系統名	漏水評価における対象範囲	備考	化学体積調整系	排水注入配管	蒸気を内包しないため、蒸気影響評価対象外。	充てん配管	蒸気を内包しないため、蒸気影響評価対象外。	抽出配管	—*	主蒸気系	主蒸気管	—*	主蒸気過がし弁	—*	主蒸気隔離弁バイパス配管	—*	主蒸気ドレン配管	—*	主給水系	タービン駆動補助給水ポンプ駆動用蒸気配管	—*	主給水管	—*	蒸気発生器ブローダウン系	主給水バイパス配管	—*	蒸気発生器ブローダウン配管（貫通部～アングル非）	—*	補助給水系	補助給水配管	—*	補助蒸気供給配管	—*		溢水量 (m ³)	淡水系	169	海水電解装置系	4	合計	173			<p>【大阪】 記載方針の相違 女川審査実績の反映 ・泊の海水ポンプ室は循環水ポンプ建屋内に設置されていることから、防護対象設備が設置される建屋における設計方針に包絡されている。</p>
系統名	漏水評価における対象範囲	備考																																											
化学体積調整系	排水注入配管	蒸気を内包しないため、蒸気影響評価対象外。																																											
	充てん配管	蒸気を内包しないため、蒸気影響評価対象外。																																											
	抽出配管	—*																																											
主蒸気系	主蒸気管	—*																																											
	主蒸気過がし弁	—*																																											
	主蒸気隔離弁バイパス配管	—*																																											
	主蒸気ドレン配管	—*																																											
主給水系	タービン駆動補助給水ポンプ駆動用蒸気配管	—*																																											
	主給水管	—*																																											
蒸気発生器ブローダウン系	主給水バイパス配管	—*																																											
	蒸気発生器ブローダウン配管（貫通部～アングル非）	—*																																											
補助給水系	補助給水配管	—*																																											
	補助蒸気供給配管	—*																																											
	溢水量 (m ³)																																												
淡水系	169																																												
海水電解装置系	4																																												
合計	173																																												

赤字：設備、運用又は体制の相違（設計方針の相違）
 青字：記載箇所又は記載内容の相違（記載方針の相違）
 緑字：記載表現、設備名称の相違（実質的な相違なし）

第9条 溢水による損傷の防止等（別添資料1）

大阪発電所3/4号炉	女川原子力発電所2号炉	泊発電所3号炉	相違理由								
<p>系統における単一の破損を想定し、系統ごとに溢水流量が最も大きくなる位置での破損を想定して溢水流量を算出した。</p> <p>算出した溢水流量（20m³/h）と海水ポンプエリアの床面に設置されている海水ポンプエリア浸水防止蓋からの排水流量（115m³/h）を比較した結果、海水ポンプエリア浸水防止蓋からの排水流量の方が大きいことから、海水ポンプの機能喪失高さ（E.L.+4.65m）まで水位が上昇しないことを確認した。</p> <p>4.3 海水ポンプエリアの放水による溢水影響評価</p> <p>4.3.1 海水ポンプエリアの放水による溢水影響評価のうち没水影響評価</p> <p>消火栓からの溢水量を下記のとおり算出した。</p> <ul style="list-style-type: none"> ・700/min×3時間=126m³ <p>地震による没水影響評価では全機器の破損を想定した溢水量を173m³として評価を実施するため、放水による没水影響評価は、地震による没水影響評価で包絡されることを確認した。</p> <p>4.4 海水ポンプエリアの地震による溢水影響評価</p> <p>4.4.1 海水ポンプエリアの地震による溢水影響評価のうち没水影響評価</p> <p>全機器の破損を想定した溢水量(173m³)が流出したと仮定し、溢水水位を算出した。</p> <p>海水ポンプエリアの床面積：240m²</p> <p>以上より、海水ポンプエリアの溢水水位を以下とおり評価した。</p> <p>海水ポンプエリアの溢水水位：約0.73m(=173m³/240m²)</p> <p>さらに、表4.4.1-1のとおり機能喪失高さに至らないことを確認した。</p> <p>表 4.4.1-1 海水ポンプエリアの没水影響評価結果</p> <table border="1" data-bbox="174 1193 645 1265"> <thead> <tr> <th></th> <th>溢水水位</th> <th>機能喪失高さ</th> <th>判定</th> </tr> </thead> <tbody> <tr> <td>海水ポンプ</td> <td>E.L.+3.23m*</td> <td>E.L.+4.65m</td> <td>○</td> </tr> </tbody> </table> <p>*海水ポンプエリアの床面：E.L.+2.50m</p> <p>なお、3、4号炉海水ポンプ室前面の入力津波高さT.P.+6.3mに対し、海水ポンプエリア床面はT.P.+2.5mであるが、床面貫通部には海水ポンプエリア浸水防止蓋を設置しているため、津波による流入はない。</p> <p>（添付資料4）海水ポンプエリアの溢水影響評価</p>		溢水水位	機能喪失高さ	判定	海水ポンプ	E.L.+3.23m*	E.L.+4.65m	○			<p>【大阪】</p> <p>記載方針の相違</p> <p>女川審査実績の反映</p>
	溢水水位	機能喪失高さ	判定								
海水ポンプ	E.L.+3.23m*	E.L.+4.65m	○								

赤字：設備、運用又は体制の相違（設計方針の相違）
 青字：記載箇所又は記載内容の相違（記載方針の相違）
 緑字：記載表現、設備名称の相違（実質的な相違なし）

第9条 溢水による損傷の防止等（別添資料1）

大阪発電所3/4号炉	女川原子力発電所2号炉	泊発電所3号炉	相違理由
<p>2 使用済燃料ピットの安全確保</p> <p>使用済燃料ピットの冷却機能及び給水機能を有する系統の防護対象設備については、原子炉施設の溢水影響評価において、想定する機器の破損により生じる溢水、消火水系からの放水による溢水及び地震時の機器の破損による溢水に対して機能喪失しないことを確認する。</p> <p>なお、使用済燃料ピットの検討においては、防護対象設備が使用済燃料ピットの冷却機能及び給水機能を有する系統に限られているものの、「原子炉施設の安全確保」であげた溢水源、溢水量、溢水経路等に影響を受ける可能性があるため、検討は「原子炉施設の安全確保」を含んだ全範囲について行う。</p> <p>ただし、検討内容及び結果が「原子炉施設の安全確保」と同じになる箇所は、内容が同様である旨を記載する。</p>  <p>図 2-1 溢水影響評価の全体（使用済燃料ピットの安全確保）</p> <p>2.1 溢水源の想定</p> <p>2.4で個別に算出</p> <p>2.2 防護対象設備の設定</p> <p>2.3 溢水防護区画の設定、溢水経路の設定</p> <p>2.4 評価に用いる各項目（浸水、放水、蒸気）の算出</p> <p>3.4.5 想定破損</p> <p>3.4.5 浸水ポンプエリア</p> <p>3.4.5 建屋外からの浸水</p> <p>6 経年劣化</p> <p>7 溢水影響評価の判定</p> <p>2.1 溢水源の想定</p> <p>「1.1 溢水源の想定」と同じである。溢水ガイドに記載のとおり、溢水の発生要因別に以下の溢水について影響を評価した。</p> <p>(1) 溢水の影響を評価するために想定する機器の破損等により生じる溢水</p> <p>(2) 発電所内で生じる異常状態（火災を含む。）の拡大防止のために設置される系統からの放水による溢水</p> <p>(3) 地震に起因する機器の破損等により生じる溢水 （添付資料1.1） 溢水源（原子炉周辺建屋、制御建屋）</p>			<p>【大阪】</p> <p>記載方針の相違</p> <p>女川審査実績の反映</p> <p>・大阪は「1. 原子炉施設の安全確保」と「2使用済燃料ピットの安全確保」に分けて記載している。</p>

赤字：設備、運用又は体制の相違（設計方針の相違）
 青字：記載箇所又は記載内容の相違（記載方針の相違）
 緑字：記載表現、設備名称の相違（実質的な相違なし）

第9条 溢水による損傷の防止等（別添資料1）

大阪発電所3/4号炉	女川原子力発電所2号炉	泊発電所3号炉	相違理由
<p>2.2 防護対象設備の設定</p> <p>「1.2 防護対象設備の設定」と同じである。使用済燃料ピットを保安規定で定められた水温（65℃以下）に維持する必要があるため、使用済燃料ピットの冷却機能の維持に必要な設備を防護対象設備として選定した。</p> <p>また、使用済燃料からの放射線に対する遮蔽機能に必要な水位が確保されるように、使用済燃料ピットへの給水機能の維持に必要な設備を防護対象設備として選定した。</p> <p>（添付資料1.2-1）重要度の特に高い安全機能を有する系統並びに使用済燃料ピットの冷却機能及び給水機能を有する系統 （添付資料1.2-2）防護対象設備と機能喪失高さ一覧</p> <p>2.3 溢水防護区画及び溢水経路の設定</p> <p>防護対象設備が設置されている、壁、扉及び堰又はそれらの組み合わせによって他の区画と分離されている区画並びに中央制御室及び現場操作が必要な設備へのアクセス通路を溢水防護区画として設定した。すべての防護対象設備が対象となっていることを確認するために、設置許可基準第12条で要求される重要度の特に高い安全機能を有する系統並びに使用済燃料ピットの冷却機能及び給水機能を有する系統について系統図から設備（機器）を抽出するとともに、それらの機器の配置状況を示す図書（弁は配管図、機器は機器配置図等）から溢水防護区画を設定した。また、溢水防護区画については設計図書（障壁、堰又はその組み合わせ）を用いて設定し、この中でアクセス通路については図面等で図示されていることを確認した。</p> <p>（1） 溢水防護区画内漏えいの溢水経路</p> <p>溢水防護区画内漏えいでの溢水経路の評価を行う場合、防護区画内の水位が最も高くなるよう、当該区画から他区画への流出がないように溢水経路を設定した。</p> <p>a. 床ドレン</p> <p>床ドレン配管が設置され他の区画とつながっている場合であっても、他の区画への流出は想定しない。</p> <p>b. 床面開口部及び床面貫通部</p> <p>溢水防護区画床面に床面開口部又は床面貫通部が設置されている場合であっても床面開口部又は床面貫通部から他の区画への流出は考慮しない。ただし、明らかに流出が期待できることを定量的に確認できる場合は溢水防護区画から他の区画への流出を考慮する。</p>			<p>【大阪】</p> <p>記載方針の相違</p> <p>女川審査実績の反映</p> <p>・大阪は「1.原子炉施設の安全確保」と「2使用済燃料ピットの安全確保」に分けて記載している。</p>

赤字：設備、運用又は体制の相違（設計方針の相違）
 青字：記載箇所又は記載内容の相違（記載方針の相違）
 緑字：記載表現、設備名称の相違（実質的な相違なし）

第9条 溢水による損傷の防止等（別添資料1）

大阪発電所3/4号炉	女川原子力発電所2号炉	泊発電所3号炉	相違理由
<p>e. 壁貫通部 溢水防護区画の境界壁の貫通部が溢水による水位より低い位置にある場合であっても、その貫通部からの流出は考慮しない。</p> <p>d. 扉 溢水防護区画に扉が設置されている場合であっても、当該扉から隣室への流出は考慮しない。</p> <p>e. 排水設備 溢水防護区画に排水設備が設置されている場合であっても、当該区画の排水は考慮しない。</p> <p>(2) 溢水防護区画外漏えいの溢水経路 溢水防護区画外漏えいでの溢水経路の評価を行う場合、防護対象設備の存在する溢水防護区画の水位が最も高くなるように溢水経路を設定した。</p> <p>a. 床ドレン 溢水防護区画の床ドレン配管が他の区画とつながっている場合は、水位差による流入量を考慮する。 ただし、溢水防護区画内に設置されているドレン配管に逆止弁を設置している場合は、その効果を考慮する。</p> <p>b. 天井面開口部及び貫通部 溢水防護区画の天井面に開口部又は貫通部がある場合は、上部の区画で発生した溢水量の全量が流入するものとする。 ただし、開口部又は貫通部に流出防止対策を施している場合は、溢水防護区画への流入は考慮しない。</p> <p>c. 壁貫通部 溢水防護区画の境界壁に貫通部が設置されている場合であって、隣の区画の溢水による水位が貫通部より高い位置にある場合は、隣室との水位差によって発生する流入量を考慮する。</p> <p>d. 扉 溢水防護区画に扉が設置されている場合は、水位差による流入量を考慮する。 ただし、水密扉については、水圧による水密性を確保でき、その水圧に耐えられる強度を有しており、流入を考慮しない。</p> <p>e. 堰 溢水が発生している区画に堰が設置され、他に流出経路が存在しない場合は、当該区画で発生した溢水は堰の高さまで蓄積されるものとする。</p> <p>f. 排水設備 溢水防護区画に排水設備が設置されている場合であっても、当該</p>			<p>【大阪】 記載方針の相違 女川審査実績の反映 ・大阪は「1. 原子炉施設の安全確保」と「2使用済燃料ビットの安全確保」に分けて記載している。</p>

赤字：設備、運用又は体制の相違（設計方針の相違）
 青字：記載箇所又は記載内容の相違（記載方針の相違）
 緑字：記載表現、設備名称の相違（実質的な相違なし）

第9条 溢水による損傷の防止等（別添資料1）

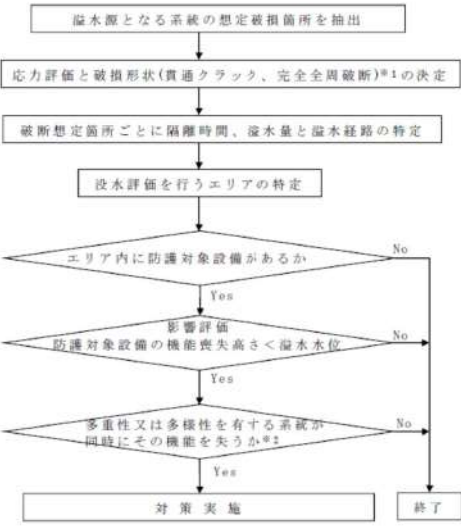
大阪発電所3/4号炉	女川原子力発電所2号炉	泊発電所3号炉	相違理由
<p>区画の排水は考慮しない。</p> <p>(3) 溢水伝播 上層階の溢水は階段あるいは機器ハッチを経由して下層階へ伝播する。下層階への伝播については、下層階における溢水の伝播先を特定し、上層階からの溢水量全量が流入するものとする。 (添付資料1.3-1) 溢水防護区画の設定 (添付資料1.3-2) 溢水経路と溢水経路概念図 (添付資料1.3-3) 溢水影響評価で止水を期待できる設備</p> <p>2.4 評価に用いる各項目の溢水評価 2.4.1 想定破損による溢水 2.4.1.1 想定破損による溢水源 「1.4.1.1 想定破損による溢水源」と同じである。 (添付資料1.4.1-1) 想定破損による溢水源 2.4.1.2 想定破損による溢水影響評価 2.4.1.2.1 想定破損による溢水影響評価のうち没水影響評価 想定破損による没水評価フローを含め、「1.4.1.2.1 想定破損による溢水影響のうち没水影響評価」と同じである。</p>  <p>※1 ターミナルエンドは完全全周破断 ※2 原子が外乱が発生する場合には、事故時等の単一故障を想定しても異常状態を収束できるよう必要に応じて対策を実施する。</p> <p>図 2.4.1.2.1-1 想定破損による没水評価フロー</p>			<p>【大阪】 <u>記載方針の相違</u> 女川審査実績の反映 ・大阪は「1. 原子炉施設の安全確保」と「2使用済燃料ピットの安全確保」に分けて記載している。</p>

赤字：設備、運用又は体制の相違（設計方針の相違）
 青字：記載箇所又は記載内容の相違（記載方針の相違）
 緑字：記載表現、設備名称の相違（実質的な相違なし）

第9条 溢水による損傷の防止等（別添資料1）

大阪発電所3／4号炉	女川原子力発電所2号炉	泊発電所3号炉	相違理由																																																																																																																																																												
<p>(1) 高エネルギー配管の溢水影響評価</p> <p>溢水源となりうる系統ごとに系統上の想定破損箇所に対して溢水経路図を作成し、フロアごとに溢水水位と防護対象設備の機能喪失高さの比較により溢水影響を評価した。</p> <p>系統隔離により溢水量を制限しているものについては、検知及び隔離手段に応じた隔離時間を設定し溢水量を算出したところ、溢水源に基づいて評価した溢水防護区画における最高水位が、防護対象設備の機能喪失高さを超えないことを確認した。評価結果を表2.4.1.2.1-1、表2.4.1.2.1-2に示す。</p> <p>また、中央制御室には運転員が常駐しており中央制御室からの運転操作が可能であり、現場確認が必要な設備へのアクセス通路にあっては、歩行に影響のない水位であること及び必要に応じて環境の温度、放射線量、薬品等による影響を考慮しても、運転員による操作場所までのアクセスが可能であることを確認した。</p> <p>表 2.4.1.2.1-1 大阪3号炉 高エネルギー配管の溢水影響評価 その1</p> <table border="1"> <thead> <tr> <th>系統名</th> <th>想定破損</th> <th>隔離時間</th> <th>E.L. + [m]</th> <th>防護対象設備</th> <th>①溢水水位 (E.L.+[m])</th> <th>②機能喪失高さ (E.L.+[m])</th> <th>影響評価</th> <th>判定</th> </tr> </thead> <tbody> <tr> <td rowspan="4">冷却系</td> <td rowspan="4">冷却系配管ノックアウト</td> <td>11分</td> <td>17.1</td> <td>①. 冷却系燃料油管用水ポンプ</td> <td>6.928</td> <td>6.47</td> <td>①②</td> <td>A</td> </tr> <tr> <td>16分</td> <td>16.9</td> <td>②. 冷却系燃料油管用水ポンプ</td> <td>6.999</td> <td>6.71</td> <td>①②</td> <td>A</td> </tr> <tr> <td>17分</td> <td>17.1</td> <td>③. 冷却系燃料油管用水ポンプ</td> <td>6.948</td> <td>6.47</td> <td>①②</td> <td>A</td> </tr> <tr> <td>18分</td> <td>16.9</td> <td>④. 冷却系燃料油管用水ポンプ</td> <td>6.977</td> <td>6.71</td> <td>①②</td> <td>A</td> </tr> <tr> <td rowspan="4">蒸気発生系</td> <td rowspan="4">蒸気発生系配管ノックアウト</td> <td>19分</td> <td>17.1</td> <td>①. 蒸気発生系燃料油管用水ポンプ</td> <td>6.928</td> <td>6.47</td> <td>①②</td> <td>A</td> </tr> <tr> <td>20分</td> <td>16.9</td> <td>②. 蒸気発生系燃料油管用水ポンプ</td> <td>6.999</td> <td>6.71</td> <td>①②</td> <td>A</td> </tr> <tr> <td>21分</td> <td>17.1</td> <td>③. 蒸気発生系燃料油管用水ポンプ</td> <td>6.948</td> <td>6.47</td> <td>①②</td> <td>A</td> </tr> <tr> <td>22分</td> <td>16.9</td> <td>④. 蒸気発生系燃料油管用水ポンプ</td> <td>6.977</td> <td>6.71</td> <td>①②</td> <td>A</td> </tr> </tbody> </table> <p>表 2.4.1.2.1-2 大阪3号炉 高エネルギー配管の溢水影響評価 その2</p> <table border="1"> <thead> <tr> <th>系統名</th> <th>想定破損</th> <th>隔離時間</th> <th>E.L. + [m]</th> <th>防護対象設備</th> <th>①溢水水位 (E.L.+[m])</th> <th>②機能喪失高さ (E.L.+[m])</th> <th>影響評価</th> <th>判定</th> </tr> </thead> <tbody> <tr> <td>冷却系</td> <td>冷却系配管ノックアウト</td> <td>11分</td> <td>17.1</td> <td>①. 冷却系燃料油管用水ポンプ</td> <td>6.994</td> <td>6.47</td> <td>①②</td> <td>A</td> </tr> </tbody> </table> <p>表 2.4.1.2.1-2 大阪4号炉 高エネルギー配管の溢水影響評価 その1</p> <table border="1"> <thead> <tr> <th>系統名</th> <th>想定破損</th> <th>隔離時間</th> <th>E.L. + [m]</th> <th>防護対象設備</th> <th>①溢水水位 (E.L.+[m])</th> <th>②機能喪失高さ (E.L.+[m])</th> <th>影響評価</th> <th>判定</th> </tr> </thead> <tbody> <tr> <td rowspan="4">冷却系</td> <td rowspan="4">冷却系配管ノックアウト</td> <td>11分</td> <td>17.1</td> <td>①. 冷却系燃料油管用水ポンプ</td> <td>6.928</td> <td>6.47</td> <td>①②</td> <td>A</td> </tr> <tr> <td>16分</td> <td>16.9</td> <td>②. 冷却系燃料油管用水ポンプ</td> <td>6.992</td> <td>6.72</td> <td>①②</td> <td>A</td> </tr> <tr> <td>17分</td> <td>17.1</td> <td>③. 冷却系燃料油管用水ポンプ</td> <td>6.949</td> <td>6.47</td> <td>①②</td> <td>A</td> </tr> <tr> <td>18分</td> <td>16.9</td> <td>④. 冷却系燃料油管用水ポンプ</td> <td>6.985</td> <td>6.72</td> <td>①②</td> <td>A</td> </tr> <tr> <td rowspan="4">蒸気発生系</td> <td rowspan="4">蒸気発生系配管ノックアウト</td> <td>19分</td> <td>17.1</td> <td>①. 蒸気発生系燃料油管用水ポンプ</td> <td>6.928</td> <td>6.47</td> <td>①②</td> <td>A</td> </tr> <tr> <td>20分</td> <td>16.9</td> <td>②. 蒸気発生系燃料油管用水ポンプ</td> <td>6.992</td> <td>6.72</td> <td>①②</td> <td>A</td> </tr> <tr> <td>21分</td> <td>17.1</td> <td>③. 蒸気発生系燃料油管用水ポンプ</td> <td>6.949</td> <td>6.47</td> <td>①②</td> <td>A</td> </tr> <tr> <td>22分</td> <td>16.9</td> <td>④. 蒸気発生系燃料油管用水ポンプ</td> <td>6.980</td> <td>6.72</td> <td>①②</td> <td>A</td> </tr> </tbody> </table>	系統名	想定破損	隔離時間	E.L. + [m]	防護対象設備	①溢水水位 (E.L.+[m])	②機能喪失高さ (E.L.+[m])	影響評価	判定	冷却系	冷却系配管ノックアウト	11分	17.1	①. 冷却系燃料油管用水ポンプ	6.928	6.47	①②	A	16分	16.9	②. 冷却系燃料油管用水ポンプ	6.999	6.71	①②	A	17分	17.1	③. 冷却系燃料油管用水ポンプ	6.948	6.47	①②	A	18分	16.9	④. 冷却系燃料油管用水ポンプ	6.977	6.71	①②	A	蒸気発生系	蒸気発生系配管ノックアウト	19分	17.1	①. 蒸気発生系燃料油管用水ポンプ	6.928	6.47	①②	A	20分	16.9	②. 蒸気発生系燃料油管用水ポンプ	6.999	6.71	①②	A	21分	17.1	③. 蒸気発生系燃料油管用水ポンプ	6.948	6.47	①②	A	22分	16.9	④. 蒸気発生系燃料油管用水ポンプ	6.977	6.71	①②	A	系統名	想定破損	隔離時間	E.L. + [m]	防護対象設備	①溢水水位 (E.L.+[m])	②機能喪失高さ (E.L.+[m])	影響評価	判定	冷却系	冷却系配管ノックアウト	11分	17.1	①. 冷却系燃料油管用水ポンプ	6.994	6.47	①②	A	系統名	想定破損	隔離時間	E.L. + [m]	防護対象設備	①溢水水位 (E.L.+[m])	②機能喪失高さ (E.L.+[m])	影響評価	判定	冷却系	冷却系配管ノックアウト	11分	17.1	①. 冷却系燃料油管用水ポンプ	6.928	6.47	①②	A	16分	16.9	②. 冷却系燃料油管用水ポンプ	6.992	6.72	①②	A	17分	17.1	③. 冷却系燃料油管用水ポンプ	6.949	6.47	①②	A	18分	16.9	④. 冷却系燃料油管用水ポンプ	6.985	6.72	①②	A	蒸気発生系	蒸気発生系配管ノックアウト	19分	17.1	①. 蒸気発生系燃料油管用水ポンプ	6.928	6.47	①②	A	20分	16.9	②. 蒸気発生系燃料油管用水ポンプ	6.992	6.72	①②	A	21分	17.1	③. 蒸気発生系燃料油管用水ポンプ	6.949	6.47	①②	A	22分	16.9	④. 蒸気発生系燃料油管用水ポンプ	6.980	6.72	①②	A			<p>【大阪】</p> <p>記載方針の相違</p> <p>女川審査実績の反映</p> <ul style="list-style-type: none"> ・大阪は「1. 原子炉施設の安全確保」と「2. 使用済燃料ピットの安全確保」に分けて記載している。
系統名	想定破損	隔離時間	E.L. + [m]	防護対象設備	①溢水水位 (E.L.+[m])	②機能喪失高さ (E.L.+[m])	影響評価	判定																																																																																																																																																							
冷却系	冷却系配管ノックアウト	11分	17.1	①. 冷却系燃料油管用水ポンプ	6.928	6.47	①②	A																																																																																																																																																							
		16分	16.9	②. 冷却系燃料油管用水ポンプ	6.999	6.71	①②	A																																																																																																																																																							
		17分	17.1	③. 冷却系燃料油管用水ポンプ	6.948	6.47	①②	A																																																																																																																																																							
		18分	16.9	④. 冷却系燃料油管用水ポンプ	6.977	6.71	①②	A																																																																																																																																																							
蒸気発生系	蒸気発生系配管ノックアウト	19分	17.1	①. 蒸気発生系燃料油管用水ポンプ	6.928	6.47	①②	A																																																																																																																																																							
		20分	16.9	②. 蒸気発生系燃料油管用水ポンプ	6.999	6.71	①②	A																																																																																																																																																							
		21分	17.1	③. 蒸気発生系燃料油管用水ポンプ	6.948	6.47	①②	A																																																																																																																																																							
		22分	16.9	④. 蒸気発生系燃料油管用水ポンプ	6.977	6.71	①②	A																																																																																																																																																							
系統名	想定破損	隔離時間	E.L. + [m]	防護対象設備	①溢水水位 (E.L.+[m])	②機能喪失高さ (E.L.+[m])	影響評価	判定																																																																																																																																																							
冷却系	冷却系配管ノックアウト	11分	17.1	①. 冷却系燃料油管用水ポンプ	6.994	6.47	①②	A																																																																																																																																																							
系統名	想定破損	隔離時間	E.L. + [m]	防護対象設備	①溢水水位 (E.L.+[m])	②機能喪失高さ (E.L.+[m])	影響評価	判定																																																																																																																																																							
冷却系	冷却系配管ノックアウト	11分	17.1	①. 冷却系燃料油管用水ポンプ	6.928	6.47	①②	A																																																																																																																																																							
		16分	16.9	②. 冷却系燃料油管用水ポンプ	6.992	6.72	①②	A																																																																																																																																																							
		17分	17.1	③. 冷却系燃料油管用水ポンプ	6.949	6.47	①②	A																																																																																																																																																							
		18分	16.9	④. 冷却系燃料油管用水ポンプ	6.985	6.72	①②	A																																																																																																																																																							
蒸気発生系	蒸気発生系配管ノックアウト	19分	17.1	①. 蒸気発生系燃料油管用水ポンプ	6.928	6.47	①②	A																																																																																																																																																							
		20分	16.9	②. 蒸気発生系燃料油管用水ポンプ	6.992	6.72	①②	A																																																																																																																																																							
		21分	17.1	③. 蒸気発生系燃料油管用水ポンプ	6.949	6.47	①②	A																																																																																																																																																							
		22分	16.9	④. 蒸気発生系燃料油管用水ポンプ	6.980	6.72	①②	A																																																																																																																																																							

赤字：設備、運用又は体制の相違（設計方針の相違）
 青字：記載箇所又は記載内容の相違（記載方針の相違）
 緑字：記載表現、設備名称の相違（実質的な相違なし）

第9条 溢水による損傷の防止等（別添資料1）

大阪発電所3/4号炉	女川原子力発電所2号炉	泊発電所3号炉	相違理由																		
<p>大阪4号炉 高エネルギー配管の没水影響評価 その2</p> <table border="1" data-bbox="136 204 651 352"> <thead> <tr> <th>系統名</th> <th>想定範囲</th> <th>漏洩時間</th> <th>E.L.+ (m)</th> <th>防護対象設備</th> <th>①没水水位 (床+)(m)</th> <th>②機能喪失 高さ(床+)(m)</th> <th>影響 評価</th> <th>判定</th> </tr> </thead> <tbody> <tr> <td>補助蒸気供給 配管</td> <td>3号炉 温度センサーで検 知による空、自然降 雨のため、初期浸 び漏洩想定なし。</td> <td>17.1</td> <td>04</td> <td>核燃料冷却用水ポンプ</td> <td>0.004</td> <td>0.47</td> <td>①②</td> <td>A</td> </tr> </tbody> </table> <p>①：没水水位が防護対象設備の設置高さより低いこと、②：ポンプ機能喪失が初期浸び漏洩想定なし。</p> <p>(2) 低エネルギー配管の没水影響評価</p> <p>低エネルギー配管は、対象配管の最大支持間隔における発生応力が、評価基準値以内にあり、破損の想定を要する低エネルギー配管系統はなく、没水は発生しないことを確認した。</p> <p>(添付資料1.4.1-2 想定破損による溢水影響評価(没水影響評価))</p> <p>2.4.1.2.2 想定破損による溢水影響評価のうち被水影響評価</p> <p>「1.4.1.2.2 想定破損による溢水影響評価のうち被水影響評価」と同じである。</p> <p>(添付資料1.4.1-3) 想定破損による溢水影響評価(被水影響評価)</p> <p>2.4.1.2.3 想定破損による溢水影響評価のうち蒸気影響評価</p> <p>「1.4.1.2.3 想定破損による溢水影響評価のうち蒸気影響評価」と同じである。</p> <p>(添付資料1.4.1-4) 想定破損による溢水影響評価(蒸気影響評価)</p> <p>2.4.2 放水による溢水</p> <p>2.4.2.1 放水による溢水源</p> <p>「1.4.2.1 放水による溢水源」と同じである。</p> <p>2.4.2.2 放水による溢水影響評価</p> <p>2.4.2.2.1 放水による溢水影響評価のうち没水影響評価</p> <p>「1.4.2.2.1 放水による溢水影響評価のうち没水影響評価」と同じである。</p> <p>(添付資料1.4.2-1) 消火活動に係る時間設定の考え方</p> <p>(添付資料1.4.2-2) 消火活動に係る放水による溢水影響評価</p> <p>(添付資料1.4.2-3) 消火活動に係る放水による溢水経路図(代表)</p>	系統名	想定範囲	漏洩時間	E.L.+ (m)	防護対象設備	①没水水位 (床+)(m)	②機能喪失 高さ(床+)(m)	影響 評価	判定	補助蒸気供給 配管	3号炉 温度センサーで検 知による空、自然降 雨のため、初期浸 び漏洩想定なし。	17.1	04	核燃料冷却用水ポンプ	0.004	0.47	①②	A			<p>【大阪】</p> <p>記載方針の相違</p> <p>女川審査実績の反映</p> <p>・大阪は「1. 原子炉施設の安全確保」と「2使用済燃料ビットの安全確保」に分けて記載している。</p>
系統名	想定範囲	漏洩時間	E.L.+ (m)	防護対象設備	①没水水位 (床+)(m)	②機能喪失 高さ(床+)(m)	影響 評価	判定													
補助蒸気供給 配管	3号炉 温度センサーで検 知による空、自然降 雨のため、初期浸 び漏洩想定なし。	17.1	04	核燃料冷却用水ポンプ	0.004	0.47	①②	A													

赤字：設備、運用又は体制の相違（設計方針の相違）
 青字：記載箇所又は記載内容の相違（記載方針の相違）
 緑字：記載表現、設備名称の相違（実質的な相違なし）

第9条 溢水による損傷の防止等（別添資料1）

大阪発電所3/4号炉	女川原子力発電所2号炉	泊発電所3号炉	相違理由																																								
<p>2.4.3 地震による溢水</p> <p>2.4.3.1 地震による溢水源</p> <p>「1.4.3.1 地震による溢水源」と同じである。</p> <p>（添付資料1.4.3-1）地震時の溢水源（原子炉周辺建屋、制御建屋）</p> <p>2.4.3.2 地震による溢水影響評価</p> <p>2.4.3.2.1 地震による溢水影響評価のうち没水影響評価</p> <p>評価対象の防護対象設備のある区画内で溢水が発生し、溢水が流出していく「溢水防護区画内漏えい」と評価対象の防護対象設備のある区画外で溢水が発生し、溢水が流入してくる「溢水防護区画外漏えい」を想定した溢水経路を設定した。</p> <p>影響評価に用いる溢水水位の算出は、溢水経路上の溢水防護区画に対して行い、溢水量から算出される溢水水位と、防護対象設備の機能喪失高さを比較することで、防護対象設備が機能喪失に至らないことを確認した（表2.4.3.2.1-1、表2.4.3.2.1-2）。</p> <p>表 2.4.3.2.1-1 大阪3号炉 地震による没水影響評価</p> <table border="1" data-bbox="215 770 602 946"> <thead> <tr> <th>建屋</th> <th>E.L. + ① 溢水水位 [m]</th> <th>① 溢水水位 (床+ [m])</th> <th>防護対象設備</th> <th>② 機能喪失 高さ (床+ [m])</th> <th>影響 評価</th> <th>判定</th> </tr> </thead> <tbody> <tr> <td rowspan="2">原子炉 周辺 建屋</td> <td>17.1</td> <td>0.096</td> <td>3A, 3B 燃料取替 用水ポンプ</td> <td>0.47</td> <td>①<②</td> <td>○</td> </tr> <tr> <td>10.0</td> <td>0.154</td> <td>3A, 3B 使用済燃料 ピットポンプ</td> <td>0.71</td> <td>①<②</td> <td>○</td> </tr> </tbody> </table> <p>表 2.4.3.2.1-2 大阪4号炉 地震による没水影響評価</p> <table border="1" data-bbox="215 983 602 1158"> <thead> <tr> <th>建屋</th> <th>E.L. + [m]</th> <th>① 溢水水位 (床+ [m])</th> <th>防護対象設備</th> <th>② 機能喪失 高さ (床+ [m])</th> <th>影響 評価</th> <th>判定</th> </tr> </thead> <tbody> <tr> <td rowspan="2">原子炉 周辺 建屋</td> <td>17.1</td> <td>0.095</td> <td>4A, 4B 燃料取替 用水ポンプ</td> <td>0.47</td> <td>①<②</td> <td>○</td> </tr> <tr> <td>10.0</td> <td>0.170</td> <td>4A, 4B 使用済燃料 ピットポンプ</td> <td>0.72</td> <td>①<②</td> <td>○</td> </tr> </tbody> </table> <p>（添付資料1.4.3-2）附属B、Cクラス機器の耐震強度評価方法及び評価結果 （添付資料1.4.3-3）地震に起因する溢水影響評価結果及び溢水経路図</p> <p>2.4.3.2.2 地震による溢水影響評価のうち被水影響評価</p> <p>被水については溢水源から溢水量を特定せずに評価するため、地震による被水影響の検討は想定破損による被水影響評価と同じである。</p> <p>2.4.3.2.3 地震による溢水影響評価のうち蒸気影響評価</p> <p>「1.4.3.2.3 地震による溢水影響評価のうち蒸気影響評価」と同じである。</p>	建屋	E.L. + ① 溢水水位 [m]	① 溢水水位 (床+ [m])	防護対象設備	② 機能喪失 高さ (床+ [m])	影響 評価	判定	原子炉 周辺 建屋	17.1	0.096	3A, 3B 燃料取替 用水ポンプ	0.47	①<②	○	10.0	0.154	3A, 3B 使用済燃料 ピットポンプ	0.71	①<②	○	建屋	E.L. + [m]	① 溢水水位 (床+ [m])	防護対象設備	② 機能喪失 高さ (床+ [m])	影響 評価	判定	原子炉 周辺 建屋	17.1	0.095	4A, 4B 燃料取替 用水ポンプ	0.47	①<②	○	10.0	0.170	4A, 4B 使用済燃料 ピットポンプ	0.72	①<②	○			<p>【大阪】</p> <p>記載方針の相違</p> <p>女川審査実績の反映</p> <p>・大阪は「1.原子炉施設の安全確保」と「2使用済燃料ピットの安全確保」に分けて記載している。</p>
建屋	E.L. + ① 溢水水位 [m]	① 溢水水位 (床+ [m])	防護対象設備	② 機能喪失 高さ (床+ [m])	影響 評価	判定																																					
原子炉 周辺 建屋	17.1	0.096	3A, 3B 燃料取替 用水ポンプ	0.47	①<②	○																																					
	10.0	0.154	3A, 3B 使用済燃料 ピットポンプ	0.71	①<②	○																																					
建屋	E.L. + [m]	① 溢水水位 (床+ [m])	防護対象設備	② 機能喪失 高さ (床+ [m])	影響 評価	判定																																					
原子炉 周辺 建屋	17.1	0.095	4A, 4B 燃料取替 用水ポンプ	0.47	①<②	○																																					
	10.0	0.170	4A, 4B 使用済燃料 ピットポンプ	0.72	①<②	○																																					

赤字：設備、運用又は体制の相違（設計方針の相違）
 青字：記載箇所又は記載内容の相違（記載方針の相違）
 緑字：記載表現、設備名称の相違（実質的な相違なし）

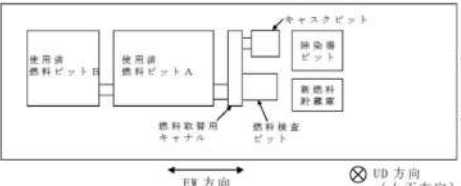
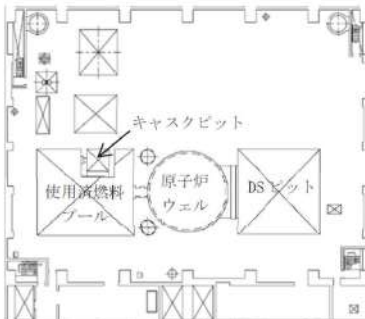
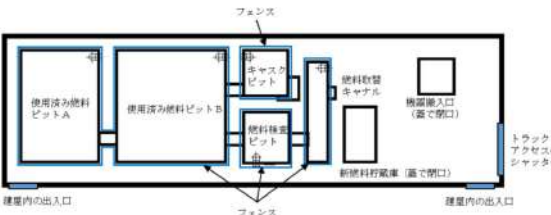
大飯発電所3/4号炉	女川原子力発電所2号炉	泊発電所3号炉	相違理由
<p>2.4.4 使用済燃料ピットのスロッシングによる水位低下の評価</p> <p>基準地震動Ssによって発生する使用済燃料ピットからのスロッシングによる溢水量と機器の破損による溢水量を合計したものに對し、使用済燃料ピットの冷却機能及び給水機能を有する系統の防護対象設備が没水により機能喪失しないことを確認する。また、溢水後の水位に對し、使用済燃料ピットの冷却機能（保安規定で定められた水温65℃以下）及び遮蔽機能に必要な水位が確保されていることを確認する。</p> <p>使用済燃料ピットのあるフロアレベルの全体をモデル化範囲とし、スロッシングによる溢水量を評価するために、使用済燃料ピットだけでなく、燃料取替用キャナル、キャスクピット、燃料検査ピットのすべてが水張りされた状態で、初期水位を使用済燃料ピット水位高警報設定値（H.W.L.）とした3次元流動解析により溢水量を算出し、さらにそれら溢水量が使用済燃料ピットのみから流出したものととして保守的な評価を行う。</p> <p>使用済燃料ピット周辺の概要を図2.4.4-1に示す。</p>  <p>図 2.4.4-1 使用済燃料ピット周辺の概要図</p>	<p>8 使用済燃料プール等のスロッシング後の機能維持評価</p> <p>使用済燃料プールの冷却及び給水系統の防護対象設備については、これまでの溢水影響評価において、機能喪失しないことを確認している。</p> <p>ここでは、基準地震動Ssにおけるスロッシングによる使用済燃料プール等からの溢水量がプール外に流出した際の使用済燃料プール水位を求め、プール冷却（保安規定で定めた水温65℃以下）機能及び使用済燃料の遮蔽機能維持に必要な水位が確保されていることを確認する。</p> <p>なお、以下の評価は、現状の基本設計段階にて想定しているものであり、今後詳細設計等を精査するに伴い、耐震評価等の変更が生じる可能性がある。</p> <p>8.1 解析評価</p> <p>基準地震動Ssに対する使用済燃料プール、原子炉ウエル及び蒸気乾燥器気水分離器ピット（以下「DSピット」という。）のスロッシングによる溢水量を推定するため、3次元流動解析を実施した。</p> <p>使用済燃料プール、原子炉ウエル及びDSピットが設置される原子炉建屋3階の機器配置図を図8-1、使用済燃料プールの概要図を図8-2に示す。</p>  <p>図8-1 原子炉建屋3階の機器配置図</p>	<p>8 使用済燃料ピット等のスロッシング後の機能維持評価</p> <p>使用済燃料ピットの冷却及び給水系統の防護対象設備については、これまでの溢水影響評価において、機能喪失しないことを確認している。</p> <p>ここでは、基準地震動におけるスロッシングによる使用済燃料ピット等からの溢水量がピット外に流出した際の使用済燃料ピット水位を求め、ピット冷却（保安規定で定めた水温65℃以下）機能及び使用済燃料の遮蔽機能維持に必要な水位が確保されていることを確認する。</p> <p>なお、以下の評価は、現状の基本設計段階にて想定しているものであり、今後詳細設計等を精査するに伴い、耐震評価等の変更が生じる可能性がある。</p> <p>8.1 解析評価</p> <p>基準地震動に対する使用済燃料ピット、燃料取替用キャナル、キャスクピット、燃料検査ピット（以下「使用済燃料ピット等」という）のスロッシングによる溢水量を推定するため、3次元流動解析を実施した。</p> <p>使用済燃料ピット等が設置される原子炉建屋（T.P.33.1m）の使用済燃料ピット周辺の機器配置図を図8-1、使用済燃料ピットの概要図を図8-2に示す。</p>  <p>図8-1 使用済燃料ピット周辺の機器配置図</p>	<p>相違理由</p> <p>【大飯】 記載方針の相違 女川審査実績の反映</p> <p>【大飯】 記載方針の相違 女川審査実績の反映 泊は「表8-1 解析条件」に解析方法を記載しているが、モデル化範囲、水張状態、初期水位の設定方法は本館と同様である。</p>

赤字：設備、運用又は体制の相違（設計方針の相違）
 青字：記載箇所又は記載内容の相違（記載方針の相違）
 緑字：記載表現、設備名称の相違（実質的な相違なし）

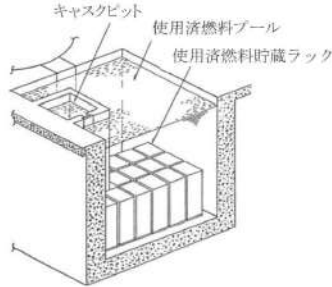
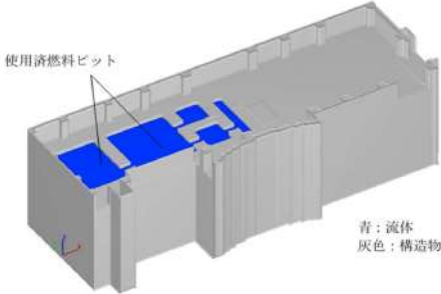
大阪発電所3/4号炉	女川原子力発電所2号炉	泊発電所3号炉	相違理由
<p>評価用地震動は、基準地震動Ssによる原子炉周辺建屋（E.L. +33.6m）の応答を用い、水平1方向と鉛直方向の地震力の組合せ（EW方向及びUD方向、NS方向及びUD方向）を基本として、溢水量が多くなる地震動を地震波の継続時間の観点からSs-1を、ピットの水の固有周期における応答加速度的観点から、Ss-1, Ss-10を評価対象として選定した上で、使用済燃料ピットのスロッシングによる溢水量を評価する。なお、水平2方向と鉛直方向の地震力の組合せ（EW方向、NS方向及びUD方向）については、別途影響確認を行う。</p>	 <p>図8-2 使用済燃料プールの概略図</p> <p>キャスクピット 使用済燃料プール 使用済燃料貯蔵ラック</p> <p>(1) 評価用地震動 基準地震動のうち、使用済燃料プール及び原子炉ウエルDSピットの固有周期での応答が最も大きいSs-D1を用いて評価を実施した。</p> <p>使用済燃料プール及び原子炉ウエルDSピットが存在する標高近傍の水平方向床応答スペクトルを図8-3、評価用地震動として選定したSs-D1の時刻歴加速度波形を図8-4に示す。</p>	 <p>図8-2 使用済燃料ピット等の概略図</p> <p>使用済燃料ピット</p> <p>青：流体 灰色：構造物</p> <div style="border: 1px solid black; padding: 5px; margin: 10px 0;"> <p>追而【地震津波側審査の反映】</p> <ul style="list-style-type: none"> ・使用済燃料ピットのスロッシング評価については、現時点で確定している基準地震動のうち、使用済燃料ピットのスロッシングによる溢水量が最大となるSs3-2（金ヶ崎地震動）を用いた評価結果を示す。 ・以下の破線部分¹は、基準振動確定後に評価を実施し、今後追加となる基準地震動によるスロッシング量がSs3-2によるスロッシング量を上回る場合には、記載の見直しを行う。 </div> <p>(1) 評価用地震動 応答スペクトルに基づく地震動評価結果による基準地震動（以下「応答スペクトルベース」という）、断層モデルを用いた手法による地震動評価結果による基準地震動及び震源を特定せず策定する基準地震動（以下「断層モデルベース等」という）を用いて評価を実施した。</p> <p>使用済燃料ピット等が存在する標高近傍の水平方向床応答スペクトルを図8-3、時刻歴加速度波形の一例として¹基準地震動Ss3-2（金ヶ崎地震動）の時刻歴加速度波形を図8-4に示す。</p>	<p>相違理由</p> <p>【大阪】 記載方針の相違 女川審査実績の反映 設計方針の相違 泊の使用済燃料ピットの固有周期において応答が大きいと考えられる地震動が複数あることから、現時点で確定している基準地震動については、代表ケースを選定せずすべての地震動について解析を実施している。 記載方針の相違 泊は上記のとおり現時点で確定している基準地震動についてはすべての地震動について解析を実施しているため、評価に用いた時刻歴加速度波形は一例としてSs3-2のものを記載している。</p>

赤字：設備、運用又は体制の相違（設計方針の相違）
 青字：記載箇所又は記載内容の相違（記載方針の相違）
 緑字：記載表現、設備名称の相違（実質的な相違なし）

大阪発電所3/4号炉	女川原子力発電所2号炉	泊発電所3号炉	相違理由
	<p style="text-align: center;">図8-3 水平方向の床応答スペクトル</p>	<div style="border: 1px solid gray; padding: 5px; margin-bottom: 10px;"> <p style="text-align: center;">追而【地震津波側審査の反映】</p> <p style="text-align: center;">下図については基準地震動確定後に最新版を反映する。</p> </div> <div style="border: 2px dashed black; padding: 10px;"> <p style="text-align: center;">X方向</p> <p style="text-align: center;">Y方向</p> </div> <p style="text-align: center;">図8-3 水平方向の床応答スペクトル</p>	

赤字：設備、運用又は体制の相違（設計方針の相違）
 青字：記載箇所又は記載内容の相違（記載方針の相違）
 緑字：記載表現、設備名称の相違（実質的な相違なし）

第9条 溢水による損傷の防止等（別添資料1）

大阪発電所3/4号炉	
<p>（添付資料2「使用済燃料ピットのスロッシングによる溢水影響評価」）</p>	
<p>2.2 解析条件</p> <p>解析条件は表1に示す通りである。なお、解析モデル諸元を表2、表3に、解析モデル図を図2、図3に示す。</p>	
<p>表1 モデル化範囲 解析条件（1/2）</p>	
モデル化範囲	<ul style="list-style-type: none"> 使用済燃料ピットのあるフロアレベルの全体（図1）
境界条件	<ul style="list-style-type: none"> シャッター位置からは水が流出するものとする。 上部は開放とする。他は壁による境界を設定。
初期水位	<ul style="list-style-type: none"> E.L.+33.21m(使用済燃料ピット水位高警報設定値 H.W.L)
評価用地震動	<ul style="list-style-type: none"> 応答スペクトルに基づく地震動評価結果による基準地震動 Ss(以下、応答スペクトルベース)、断層モデルを用いた手法による地震動評価結果による基準地震動 Ss及び震源を特定せず策定する基準地震動 Ss(以下、断層モデルベース等)による原子炉周辺建屋 E.L.+33.6mの応答を使用する。 応答スペクトルベース(1波)、断層モデルベース等(18波)に対し、水平1方向と鉛直方向の地震力の組合せ(EW方向及びUD方向、NS方向及びUD方向)を基本として、時刻歴により評価する。
<p>表1 モデル化範囲 解析条件（2/2）</p>	
解析コード	<ul style="list-style-type: none"> FLOW-3D Ver.9.2.1（流体解析ソフトウェア 参考参照） 自由表面（及び2流体界面）の大変形を伴う複雑な3次元流動現象を精度よく計算することを特徴としている。 一般産業施設の主要な解析実績としては、液体燃料やLNGタンクのスロッシング解析、インクジェット解析、鋳造湯流れ凝固解析等が挙げられる。（2次元メッシュ図：図3、解析モデル諸元：表2、3）
その他	<ul style="list-style-type: none"> 使用済燃料ラックは考慮せず、ピット内の水が全て揺動するとした。 ピット周りに設置されているフェンス等による流出に対する抵抗は考慮しない。

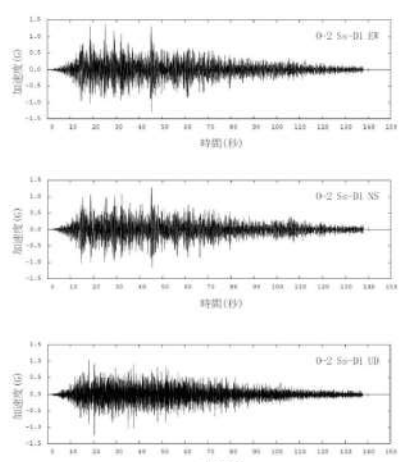
女川原子力発電所2号炉	
	
<p>図8-4 評価用地震動（Ss-D1）の時刻歴加速度波形</p>	
<p>(2) 解析条件</p> <p>溢水量を算出するための解析条件を表8-1に示す。また、解析モデル諸元を表8-2～表8-4に、解析モデル図を図8-5～図8-8に示す。</p>	
<p>表8-1 解析条件</p>	
モデル化範囲	<ul style="list-style-type: none"> 使用済燃料プール、原子炉ウエル、DSピット
境界条件	<ul style="list-style-type: none"> 使用済燃料プール等の周辺に設置されているカーブ上端高さ（燃料取替床の床面高さ+0.1m）以上に上昇し、プール外側に溢れた水を溢水量として計算
初期水位	<ul style="list-style-type: none"> 通常水位 (N.W.L)、0.P.+32.895m(オーバーフロー水位)
評価用地震動	<ul style="list-style-type: none"> 原子炉建屋 0.P.+22.5mの応答を使用 基準地震動 Ss (Ss-D1: 応答スペクトルに基づく地震動) に対し、NS方向とUD方向、EW方向とUD方向の時刻歴を用いる。
解析コード	<ul style="list-style-type: none"> Fluent Ver.14.5 (汎用流体解析コード) 自由表面（及び2流体界面）の大変形を伴う複雑な3次元流動現象を精度よく計算することができる。 一般産業施設の主要な解析実績としては、液体燃料やLNGタンクのスロッシング解析、インクジェット解析、鋳造湯流れ凝固解析などが挙げられる。
その他	<ul style="list-style-type: none"> 使用済燃料プール等の内部の構造物はキャスクピットと底面段差を考慮するが、使用済燃料貯蔵ラック、蒸気乾燥器及びシールドヘッドは考慮しない。 キャスクピット内プールは中実構造とする。 プール周囲に設置されているフェンス等による溢水の抑制効果は考慮しない。 使用済燃料プール内部の水は通常水位で一定で管理されているものとする。

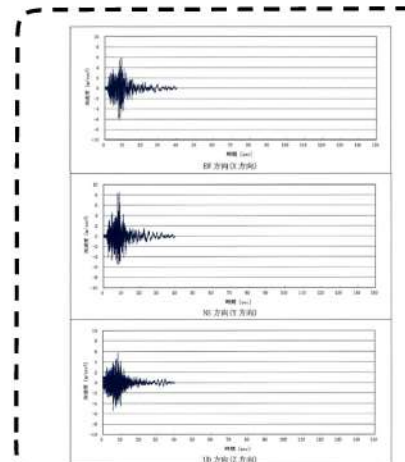
泊発電所3号炉	
<p>追而【地震津波側審査の反映】</p> <p>下図については基準地震動確定後の評価結果により必要に応じて見直しを行う。</p>	
	
<p>図8-4 基準地震動Ss3-2の時刻歴加速度波形</p>	
<p>(2) 解析条件</p> <p>溢水量を算出するための解析条件を表8-1に示す。また、解析モデル諸元を表8-2及び表8-3に、解析モデル図を図8-5～図8-7に示す。</p>	
<p>表8-1 解析条件</p>	
モデル化範囲	<ul style="list-style-type: none"> 使用済燃料ピットのあるフロアレベル全体
境界条件	<ul style="list-style-type: none"> シャッター位置及び室内外への出入口からは水が流出するものとする。 上部は大気開放条件とする。 その他のモデル化範囲外周は境界を設定し、溢水の跳ね返りを考慮する。 蓋で閉鎖している床面開口部（新燃料貯蔵庫、機器搬入口）からの流出は考慮しない。また、排水ドレイン口は全閉とする。
初期水位	<ul style="list-style-type: none"> T.P.32.73m（使用済燃料ピット高水位レベル）
評価用地震動	<ul style="list-style-type: none"> 以下の基準地震動による燃料取扱棟 (T.P.33.1a) の応答時刻歴波を使用する。応答スペクトルベース：Ss=1 断層モデルベース等：Ss2-1, Ss2-2, Ss2-3, Ss2-4 Ss3-1a30_x, Ss3-1a30_y (栗原地山地震動) Ss3-2a30_e, Ss3-2a30_n (金ヶ崎地震動) Ss3-3a30_e, Ss3-3a30_n (一関東地震動) 特定の方向性を持たない応答スペクトルベースに対しては、水平1方向と鉛直方向 (NS+UD 及び EW+UD) を組合せ、時刻歴により評価を行う。 断層モデルベース等に対しては、水平2方向 (NS 及び EW) と鉛直方向 (UD) を組合せ、時刻歴により評価を行う。
解析コード	<ul style="list-style-type: none"> FLOW-3D Ver9.2.1 (自由表面挙動解析に優れる3次元流動解析ソフト) 使用済燃料ラックは考慮せず、ピット内の水がすべて揺動するとした。 ピット周りに設置されているフェンス等による溢水に対する抵抗は考慮しない。 使用済燃料ピットA、使用済燃料ピットB、燃料取替用キャナル、キャスクピット、燃料検査ピットのすべてが水張りされた状態とする。
その他	

相違理由

【大阪】
 大阪との比較のため、「添付資料2 使用済燃料ピットのスロッシングによる溢水影響評価」の記載を貼り付けた。
設計方針の相違
 【モデル化範囲、境界条件及びその他】(大阪と同様)
 女川は使用済燃料プールのみをモデル化しているのに対し、泊は使用済燃料ピットのあるフロア全体をモデル化範囲とし、エリアの外壁からの溢水の跳ね返りを考慮しているが、泊では初期条件として使用済燃料ピットに接続されるすべてのピットに水張りされた条件としており、さらに、溢水量は、ピットからの溢水量が最大到達時のピーク値を用いることにより保守的な評価としている。
 【初期水位】(大阪と同様)
 プラント設計の相違により、設定値が異なる。
 【評価用地震動】(大阪と同様)
 泊では断層モデルベース等の地震動についても評価を行っており、断層モデルベース等は特定の方向性を有する地震動であることから、水平2方向+鉛直方向の同時入力により解析を実施している。なお、特定の方向性を持たないスペクトルベースの地震動については、女川と同様の評価手法としている。
 【解析コード】(大阪と同様)
 使用している解析コードが異なるが、共にVOF法を用いた解析コードであり、同様の検証を行っ

赤字：設備、運用又は体制の相違（設計方針の相違）
 青字：記載箇所又は記載内容の相違（記載方針の相違）
 緑字：記載表現、設備名称の相違（実質的な相違なし）

大阪発電所3/4号炉	女川原子力発電所2号炉	泊発電所3号炉	相違理由																																										
<p style="text-align: center;">表2 解析領域とメッシュ数</p> <table border="1" data-bbox="138 320 658 437"> <thead> <tr> <th>解析領域</th> <th>メッシュ数</th> </tr> </thead> <tbody> <tr> <td>EW方向 0.0~71.9 [m]</td> <td rowspan="3">240(EW)×90(NS)×70(UD) =1,512,000</td> </tr> <tr> <td>NS方向 -23.3~ 0.0 [m]</td> </tr> <tr> <td>UD方向 19.5~36.6 [m]</td> </tr> </tbody> </table> <p style="text-align: center;">表3 物性値</p> <table border="1" data-bbox="250 660 546 775"> <thead> <tr> <th colspan="2">水 (SI 単位系)</th> </tr> </thead> <tbody> <tr> <td>粘性係数</td> <td>0.001 [Pa・s]</td> </tr> <tr> <td>密度</td> <td>1,000 [kg/m³]</td> </tr> </tbody> </table>	解析領域	メッシュ数	EW方向 0.0~71.9 [m]	240(EW)×90(NS)×70(UD) =1,512,000	NS方向 -23.3~ 0.0 [m]	UD方向 19.5~36.6 [m]	水 (SI 単位系)		粘性係数	0.001 [Pa・s]	密度	1,000 [kg/m ³]	<p style="text-align: center;">表8-2 使用済燃料プールの解析領域とメッシュ数</p> <table border="1" data-bbox="777 312 1196 408"> <thead> <tr> <th>解析領域</th> <th>総メッシュ数</th> </tr> </thead> <tbody> <tr> <td>NS方向 0~92.4[m]</td> <td rowspan="3">5,730,000</td> </tr> <tr> <td>EW方向 0~94.235[m]</td> </tr> <tr> <td>UD方向 0~26.92[m]</td> </tr> </tbody> </table> <p style="text-align: center;">表8-3 原子炉ウェル及びDSピットの解析領域とメッシュ数</p> <table border="1" data-bbox="777 459 1196 555"> <thead> <tr> <th>解析領域</th> <th>総メッシュ数</th> </tr> </thead> <tbody> <tr> <td>NS方向^{※1} -46.2~46.2[m]</td> <td rowspan="3">5,890,000</td> </tr> <tr> <td>EW方向^{※1} -45.89~59.27[m]</td> </tr> <tr> <td>UD方向^{※2} 4.2~26.92[m]</td> </tr> </tbody> </table> <p>※1 水平方向の原点は、原子炉ウェルの中心点を0[m]とした。 ※2 UD方向の原点は、使用済燃料プールの底面を0[m]とした。</p> <p style="text-align: center;">表8-4 物性値</p> <table border="1" data-bbox="810 671 1162 762"> <thead> <tr> <th colspan="2">水</th> </tr> </thead> <tbody> <tr> <td>粘性係数</td> <td>0.00067 [Pa・s]</td> </tr> <tr> <td>密度</td> <td>990 [kg/m³]</td> </tr> </tbody> </table>	解析領域	総メッシュ数	NS方向 0~92.4[m]	5,730,000	EW方向 0~94.235[m]	UD方向 0~26.92[m]	解析領域	総メッシュ数	NS方向 ^{※1} -46.2~46.2[m]	5,890,000	EW方向 ^{※1} -45.89~59.27[m]	UD方向 ^{※2} 4.2~26.92[m]	水		粘性係数	0.00067 [Pa・s]	密度	990 [kg/m ³]	<p style="text-align: center;">表8-2 使用済燃料ピットの解析領域とメッシュ数</p> <table border="1" data-bbox="1294 312 1854 437"> <thead> <tr> <th>解析領域</th> <th>メッシュ数</th> </tr> </thead> <tbody> <tr> <td>X方向 -0.5~58.9[m]</td> <td rowspan="3">[Redacted]</td> </tr> <tr> <td>Y方向 -20.5~2.8[m]</td> </tr> <tr> <td>Z方向 19.9~36.1[m]</td> </tr> </tbody> </table> <p>[Redacted] 枠囲みの内容は機密情報に属しますので公開できません。</p> <p style="text-align: center;">表8-3 物性値</p> <table border="1" data-bbox="1402 660 1720 775"> <thead> <tr> <th colspan="2">水 (SI 単位系)</th> </tr> </thead> <tbody> <tr> <td>粘性係数</td> <td>0.001 [Pa・s]</td> </tr> <tr> <td>密度</td> <td>1,000 [kg/m³]</td> </tr> </tbody> </table> <div data-bbox="1294 938 1854 1254" style="text-align: center;"> </div> <p style="text-align: center;">図8-5 使用済燃料ピット等の解析領域（赤線）</p>	解析領域	メッシュ数	X方向 -0.5~58.9[m]	[Redacted]	Y方向 -20.5~2.8[m]	Z方向 19.9~36.1[m]	水 (SI 単位系)		粘性係数	0.001 [Pa・s]	密度	1,000 [kg/m ³]	<p>ている。</p> <p>【大阪】 大阪との比較のため、「添付資料2 使用済燃料ピットのスロッシングによる溢水影響評価」の記載を貼り付けた。</p> <p>記載方針の相違 泊は使用済燃料ピットのあるフロア全体をモデル化範囲としていることから、解析領域を図で示している。</p>
解析領域	メッシュ数																																												
EW方向 0.0~71.9 [m]	240(EW)×90(NS)×70(UD) =1,512,000																																												
NS方向 -23.3~ 0.0 [m]																																													
UD方向 19.5~36.6 [m]																																													
水 (SI 単位系)																																													
粘性係数	0.001 [Pa・s]																																												
密度	1,000 [kg/m ³]																																												
解析領域	総メッシュ数																																												
NS方向 0~92.4[m]	5,730,000																																												
EW方向 0~94.235[m]																																													
UD方向 0~26.92[m]																																													
解析領域	総メッシュ数																																												
NS方向 ^{※1} -46.2~46.2[m]	5,890,000																																												
EW方向 ^{※1} -45.89~59.27[m]																																													
UD方向 ^{※2} 4.2~26.92[m]																																													
水																																													
粘性係数	0.00067 [Pa・s]																																												
密度	990 [kg/m ³]																																												
解析領域	メッシュ数																																												
X方向 -0.5~58.9[m]	[Redacted]																																												
Y方向 -20.5~2.8[m]																																													
Z方向 19.9~36.1[m]																																													
水 (SI 単位系)																																													
粘性係数	0.001 [Pa・s]																																												
密度	1,000 [kg/m ³]																																												

赤字：設備、運用又は体制の相違（設計方針の相違）
 青字：記載箇所又は記載内容の相違（記載方針の相違）
 緑字：記載表現、設備名称の相違（実質的な相違なし）

第9条 溢水による損傷の防止等（別添資料1）

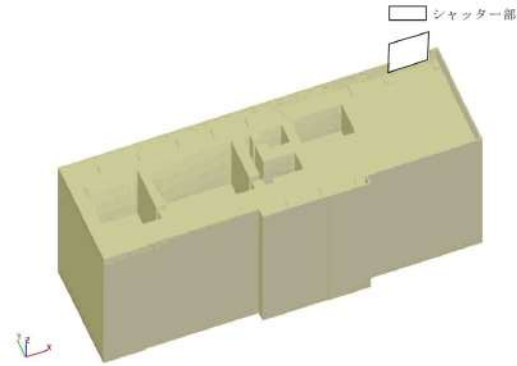
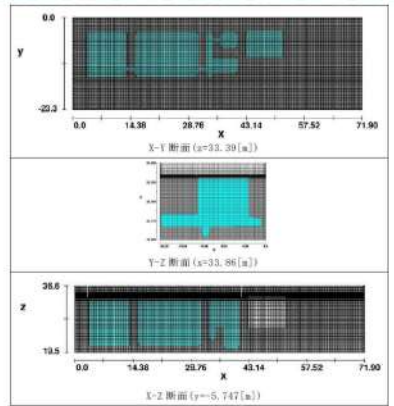
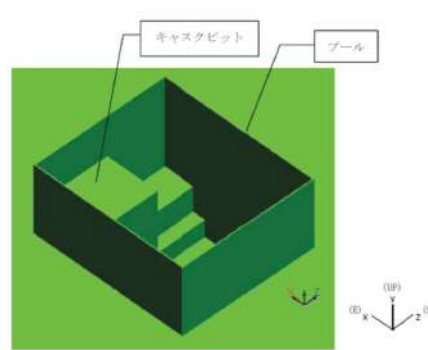
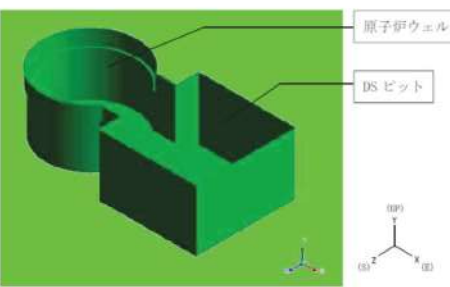
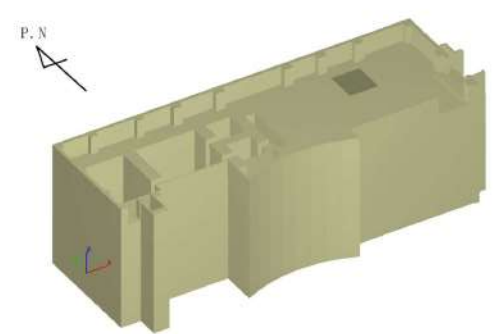
大阪発電所3/4号炉	女川原子力発電所2号炉	泊発電所3号炉	相違理由
<p data-bbox="291 135 504 159">大阪発電所3/4号炉</p>  <p data-bbox="280 550 515 574">図2 解析モデルの概要図</p> <div data-bbox="134 949 660 1476" style="border: 1px dashed blue; padding: 5px;">  <p data-bbox="291 1436 504 1460">図3 2次元メッシュ図</p> <p data-bbox="201 1388 593 1428">※メッシュ設定は、図に示すように気流界面及び建屋構造物不連続部を密に設定している。</p> </div>	<p data-bbox="873 135 1086 159">女川原子力発電所2号炉</p>  <p data-bbox="795 550 1164 574">図8-5 使用済燃料プールの解析モデル図</p>  <p data-bbox="761 885 1209 909">図8-6 原子炉ウェル及びDSピットの解析モデル図</p> <div data-bbox="828 989 1142 1460" style="border: 1px solid black; height: 200px; width: 100%;"></div>	<p data-bbox="1500 135 1646 159">泊発電所3号炉</p>  <p data-bbox="1377 518 1758 542">図8-6 使用済燃料ピットの解析モデル図</p> <div data-bbox="1332 1013 1848 1356" style="border: 1px solid black; height: 150px; width: 100%;"></div> <p data-bbox="1355 1364 1780 1388">図8-7 使用済燃料ピットの3次元メッシュ図</p> <p data-bbox="1288 1412 1859 1436">枠囲みの内容は機密情報に属しますので公開できません。</p>	<p data-bbox="1948 135 2038 159">相違理由</p> <p data-bbox="1870 718 2004 742"><u>設計方針の相違</u></p> <p data-bbox="1870 750 2116 981">女川は原子炉ウェル及びDSピットを使用済燃料プールとは別にモデル化し解析を実施しているのに対し、泊は使用済燃料ピット等を一体としてモデル化し解析を実施している。（大阪と同様）</p> <p data-bbox="1870 1061 1937 1085">【大阪】</p> <p data-bbox="1870 1093 2116 1252">大阪との比較のため、「添付資料2 使用済燃料ピットのスロッシングによる溢水影響評価」の記載（青破線枠内）を貼り付けた。</p>

赤字：設備、運用又は体制の相違（設計方針の相違）
 青字：記載箇所又は記載内容の相違（記載方針の相違）
 緑字：記載表現、設備名称の相違（実質的な相違なし）

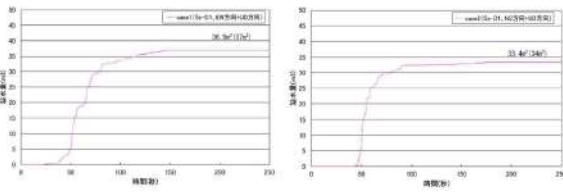
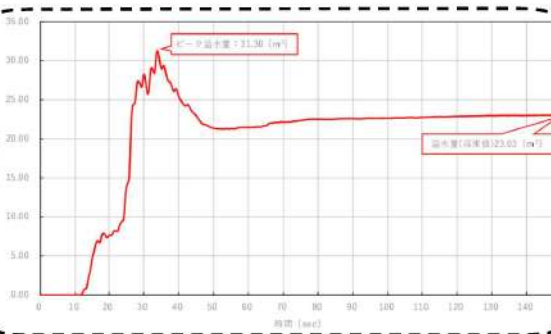
大阪発電所3/4号炉	女川原子力発電所2号炉	泊発電所3号炉	相違理由																																			
<p>基準地震動Ssにおける使用済燃料ピットのスロッシングによる最大到達溢水時の溢水量を表2.4.4-1に、使用済燃料ピット水位を表2.4.4-2に示す。</p> <p>表2.4.4-1 スロッシングによる溢水量</p> <table border="1" data-bbox="123 933 672 1005"> <tr> <td>基準地震動 Ss EW 方向、UD 方向</td> <td>41.12m³</td> </tr> <tr> <td>基準地震動 Ss NS 方向、UD 方向</td> <td>5.48m³</td> </tr> </table> <p>表2.4.4-2 溢水時の使用済燃料ピット水位</p> <table border="1" data-bbox="168 1093 660 1292"> <tr> <td>初期ピット水位</td> <td>11.91m</td> </tr> <tr> <td>使用済燃料ピット水位低警報設定値 (L.W.L)</td> <td>(E.L. + 33.06m)</td> </tr> <tr> <td>地震後のピット水位</td> <td>11.76m</td> </tr> <tr> <td>基準地震動 Ss EW 方向、UD 方向</td> <td>(E.L. + 32.91m)</td> </tr> <tr> <td>地震後のピット水位</td> <td>11.89m</td> </tr> <tr> <td>基準地震動 Ss NS 方向、UD 方向</td> <td>(E.L. + 33.04m)</td> </tr> </table> <p>※1 ピット水位 (EW 方向、UD 方向) = 11.76m = 11.91m (初期ピット水位) - 41.12m³ (溢水量) / 290.08m² (ピットの面積)</p> <p>※2 ピット水位 (EW 方向、UD 方向) = 11.89m = 11.91m (初期ピット水位) - 5.48m³ (溢水量) / 290.08m² (ピットの面積)</p>	基準地震動 Ss EW 方向、UD 方向	41.12m ³	基準地震動 Ss NS 方向、UD 方向	5.48m ³	初期ピット水位	11.91m	使用済燃料ピット水位低警報設定値 (L.W.L)	(E.L. + 33.06m)	地震後のピット水位	11.76m	基準地震動 Ss EW 方向、UD 方向	(E.L. + 32.91m)	地震後のピット水位	11.89m	基準地震動 Ss NS 方向、UD 方向	(E.L. + 33.04m)	<p>8.2 スロッシングによる溢水量（解析結果）</p> <p>基準地震動Ssに対する使用済燃料プール及び原子炉ウェル・DSピットのスロッシングによる溢水量を表8-5に示す。また、スロッシングによる溢水量の時間変化を図8-9及び図8-10に示す。</p> <p>地震起因による溢水影響評価に用いる溢水量は、使用済燃料プールの溢水量の多いEW+UD方向の解析結果にさらに10%の余裕を見込んだ上で、小数第1位を切り上げ処理し、41m³とした。また、同様に、定検時に水が張られる原子炉ウェル・DSピットも含めたスロッシングによる溢水量は107m³とした。</p> <p>表8-5 スロッシングによる溢水量（解析結果）</p> <table border="1" data-bbox="705 933 1265 1061"> <thead> <tr> <th rowspan="2">評価ケース</th> <th colspan="2">解析結果[m³]</th> <th rowspan="2">評価に用いる溢水量[m³]</th> </tr> <tr> <th>使用済燃料プール</th> <th>原子炉ウェル及びDSピット</th> </tr> </thead> <tbody> <tr> <td rowspan="2">Ss-D1</td> <td>Case1: EW+UD 方向</td> <td>37</td> <td>60</td> </tr> <tr> <td>Case2: NS+UD 方向</td> <td>34</td> <td>61</td> </tr> </tbody> </table> <p>※ 原子炉ウェル・DSピットも含めた溢水量</p>  <p>図8-9 溢水量の時間変化（使用済燃料プール）</p>	評価ケース	解析結果[m ³]		評価に用いる溢水量[m ³]	使用済燃料プール	原子炉ウェル及びDSピット	Ss-D1	Case1: EW+UD 方向	37	60	Case2: NS+UD 方向	34	61	<p>8.2 スロッシングによる溢水量（解析結果）</p> <div style="border: 1px solid black; padding: 5px; margin-bottom: 10px;"> <p>追而【地震津波側審査の反映】</p> <ul style="list-style-type: none"> ・スロッシングによる溢水量（解析結果）については、現時点で確定している基準地震動のうち、溢水量が最大となる Ss3-2（金ヶ崎地震動）を用いた評価結果を示す。 ・以下の破線固部分は、基準振動確定後に評価を実施し、今後追加となる基準地震動によるスロッシング量が Ss3-2 のスロッシング量を上回る場合には、記載の見直しを行う。 </div> <p>基準地震動のうち、使用済燃料ピット等のスロッシングによる溢水量が最大となった【基準地震動Ss3-2】における溢水量（ピーク値）を表8-5に示す。また、スロッシングによる溢水量の時間変化を図8-8に示す。</p> <p>地震起因による溢水影響評価に用いる溢水量は、水平2方向（EW及びNS）及び鉛直方向（UD）の組合せによる解析結果にさらに10%の余裕を見込んだ上で、小数第1位を切り上げ処理し、35m³とした。</p> <p>表8-5 スロッシングによる溢水量（解析結果）</p> <table border="1" data-bbox="1299 933 1848 1045"> <thead> <tr> <th>評価ケース</th> <th>解析結果 [m³]</th> <th>評価に用いる溢水量 [m³]</th> </tr> </thead> <tbody> <tr> <td>Ss3-2 EW+NS+UD 方向</td> <td>31.30</td> <td>35</td> </tr> </tbody> </table>  <p>図8-8 溢水量の時間変化（使用済燃料ピット）</p>	評価ケース	解析結果 [m ³]	評価に用いる溢水量 [m ³]	Ss3-2 EW+NS+UD 方向	31.30	35	<p>設計方針の相違</p> <ul style="list-style-type: none"> ・泊の使用済燃料ピットの固有周期において応答が大きいと考えられる地震動が複数あることから、現時点で確定している基準地震動については、代表ケースを選定せずすべての地震動について解析を実施している。 ・また、泊は使用済燃料ピットのスロッシングによる溢水量は、ピットからの溢水量が最大となるピーク値を用いることにより保守的な評価としている。（大阪と同様） ・評価に用いる地震動は、女川は特定の方向性を持たないスペクトルベースの地震動（Ss-1）、泊は特定の方向性を有する断層モデルベース等の地震動（Ss3-2）という相違がある。泊で用いるSs3-2は、EW方向及びNS方向それぞれに観測された地震波があるため、これらと鉛直方向との組合せにより、3方向同時入力により解析を実施している。なお、特定の方向性を持たないスペクトルベースの地震動（Ss-1）については、女川と同様の評価手法にて評価を実施しており、Ss3-2による溢水量を超えないことを確認している。（補足説明資料32で説明）
基準地震動 Ss EW 方向、UD 方向	41.12m ³																																					
基準地震動 Ss NS 方向、UD 方向	5.48m ³																																					
初期ピット水位	11.91m																																					
使用済燃料ピット水位低警報設定値 (L.W.L)	(E.L. + 33.06m)																																					
地震後のピット水位	11.76m																																					
基準地震動 Ss EW 方向、UD 方向	(E.L. + 32.91m)																																					
地震後のピット水位	11.89m																																					
基準地震動 Ss NS 方向、UD 方向	(E.L. + 33.04m)																																					
評価ケース	解析結果[m ³]		評価に用いる溢水量[m ³]																																			
	使用済燃料プール	原子炉ウェル及びDSピット																																				
Ss-D1	Case1: EW+UD 方向	37	60																																			
	Case2: NS+UD 方向	34	61																																			
評価ケース	解析結果 [m ³]	評価に用いる溢水量 [m ³]																																				
Ss3-2 EW+NS+UD 方向	31.30	35																																				

赤字：設備、運用又は体制の相違（設計方針の相違）
 青字：記載箇所又は記載内容の相違（記載方針の相違）
 緑字：記載表現、設備名称の相違（実質的な相違なし）

大飯発電所3/4号炉	女川原子力発電所2号炉	泊発電所3号炉	相違理由																										
<p>2.4.5 使用済燃料ピットのスロッシングに対する冷却機能及び給水機能の維持の確認</p> <p>使用済燃料ピットの最大到達溢水時の溢水量が、使用済燃料ピット低水位警報設定値（L.W.L）からピット外に流出したと仮定した場合の使用済燃料ピット水位を求め、使用済燃料ピットの冷却機能（保安規定で定められた水温65℃）の維持に必要な水位が確保されていることを確認した結果を表2.4.5-1に示す。</p> <p>また、使用済燃料ピットの冷却機能及び給水機能の維持に必要な防護対象設備が没水により機能喪失しないことを確認した結果を表2.4.5-2に示す。</p> <p>表 2.4.5-1 溢水時における使用済燃料ピットの冷却機能の維持の確認結果</p> <table border="1" data-bbox="145 1053 638 1173"> <thead> <tr> <th>方向</th> <th>地震後のピット水位 [m]</th> <th>冷却機能の維持に必要な水位^{※1} [m]</th> <th>評価結果</th> </tr> </thead> <tbody> <tr> <td>基準地震動 Ss EW 方向、UD 方向</td> <td>11.76^{※2} (E.L. +32.91)</td> <td>10.99 (E.L. +32.14)</td> <td>○</td> </tr> </tbody> </table> <p>※1 使用済燃料ピットの冷却機能（保安規定で定められた水温 65℃）の維持に必要な水位を、使用済燃料ピットポンプ吸込側のピット接続配管の上端レベルとした。</p> <p>※2 ピット水位(EW 方向、UD 方向)=11.76m =11.91m(初期ピット水位) - 41.12m3(溢水量) / 290.08m2(ピットの面積)</p>	方向	地震後のピット水位 [m]	冷却機能の維持に必要な水位 ^{※1} [m]	評価結果	基準地震動 Ss EW 方向、UD 方向	11.76 ^{※2} (E.L. +32.91)	10.99 (E.L. +32.14)	○	<p>8. 3 使用済燃料プール等のスロッシングに対する冷却機能・給水機能・遮蔽機能維持の確認</p> <p>(1) スロッシングによる使用済燃料プール水位低下及び必要水位</p> <p>使用済燃料プール等からのスロッシングによる溢水がプール外に流出した際の使用済燃料プール水位及びプール冷却並びに遮蔽に必要な水位を表8-6に示す。使用済燃料プール単独でのスロッシング影響を考慮した場合の方が、使用済燃料プール水位がより低下するため、以下では使用済燃料プール単独のスロッシングによる影響を評価した。</p> <p>表8-6 スロッシング発生後の使用済燃料プール水位及び必要水位</p> <table border="1" data-bbox="750 1093 1220 1316"> <tbody> <tr> <td>初期プール水位 (m)</td> <td>11.515 (0.P.+32.895)</td> </tr> <tr> <td>スロッシング発生後のプール水位^{※1} (m) (使用済燃料プール単独のスロッシングを考慮した場合)</td> <td>11.245 (0.P.+32.625)</td> </tr> <tr> <td>スロッシング発生後のプール水位^{※2} (m) (原子炉ウエル・DSピットのスロッシングも考慮した場合)</td> <td>11.255 (0.P.+32.635)</td> </tr> <tr> <td>プール冷却に必要な水位^{※3} (m)</td> <td>11.515 (0.P.+32.895)</td> </tr> <tr> <td>遮蔽に必要な水位^{※4} (m)</td> <td>7.958 (0.P.+29.338)</td> </tr> </tbody> </table> <p>※1 初期プール水位からの水位低下量 (0.27m) は、溢水量 (41m³) を使用済燃料プールの面積で除し、小数第3位を切り上げて算出した。</p> <p>※2 初期プール水位からの水位低下量 (0.26m) は、溢水量 (107m³) を使用済燃料プール・原子炉ウエル・DSピットの合計面積で除し、小数第3位を切り上げて算出した。</p> <p>※3 保安規定で定められている、水温 (65℃以下) が保たれるために必要な水位として、保守的にオーバーフロー水位を設定した。</p> <p>※4 使用済燃料を考慮した、使用済燃料プール水面の設計基準線量率 (≦0.05 mSv/h) を満足する水位。</p>	初期プール水位 (m)	11.515 (0.P.+32.895)	スロッシング発生後のプール水位 ^{※1} (m) (使用済燃料プール単独のスロッシングを考慮した場合)	11.245 (0.P.+32.625)	スロッシング発生後のプール水位 ^{※2} (m) (原子炉ウエル・DSピットのスロッシングも考慮した場合)	11.255 (0.P.+32.635)	プール冷却に必要な水位 ^{※3} (m)	11.515 (0.P.+32.895)	遮蔽に必要な水位 ^{※4} (m)	7.958 (0.P.+29.338)	<p>8. 3 使用済燃料ピット等のスロッシングに対する冷却機能・給水機能・遮蔽機能維持の確認</p> <p>(1) スロッシングによる使用済燃料ピット水位低下及び必要水位</p> <p>使用済燃料ピット等からのスロッシングによる溢水量（ピーク値）が使用済燃料ピットの低水位警報レベルからピット外に流出した際の使用済燃料ピット水位及びピット冷却並びに遮蔽に必要な水位を表8-6に示す。使用済燃料ピット単独でのスロッシング影響を考慮した場合の方が、使用済燃料ピット水位がより低下するため、以下では使用済燃料ピット単独のスロッシングによる影響を評価した。</p> <div style="border: 1px solid black; padding: 5px; margin: 10px 0;"> <p>追而【地震津波側審査の反映】</p> <p>下表の「破線部分」については基準地震動確定後の評価結果により必要に応じて見直しを行う。</p> </div> <p>表8-6 スロッシング発生後の使用済燃料ピット水位及び必要水位</p> <table border="1" data-bbox="1288 1133 1848 1252"> <tbody> <tr> <td>初期ピット水位 T.P. [m] ^{※1}</td> <td>32.58</td> </tr> <tr> <td>スロッシング発生後のピット水位 T.P. [m]</td> <td>32.36</td> </tr> <tr> <td>ピット冷却に必要な水位^{※2} T.P. [m]</td> <td>31.62</td> </tr> <tr> <td>遮蔽に必要な水位^{※3} T.P. [m]</td> <td>29.74</td> </tr> </tbody> </table> <p>※1 使用済燃料ピットの低水位警報レベル</p> <p>※2 使用済燃料ピットの冷却機能（保安規定で定められた水温 65℃）の維持に必要な水位（使用済燃料ピットポンプ吸込側のピット接続配管の上端レベル）</p> <p>※3 使用済燃料の放射線に対する遮蔽機能（水面の設計基準線量率≦0.01mSv/h）に必要な水位</p>	初期ピット水位 T.P. [m] ^{※1}	32.58	スロッシング発生後のピット水位 T.P. [m]	32.36	ピット冷却に必要な水位 ^{※2} T.P. [m]	31.62	遮蔽に必要な水位 ^{※3} T.P. [m]	29.74	<p>【大飯】 記載方針の相違 女川審査実績の反映</p> <p>設計方針の相違</p> <ul style="list-style-type: none"> ・泊は使用済燃料ピットのスロッシングによる溢水量は、ピットからの溢水量が最大となるピーク値を用いることにより保守的な評価としている。（大飯と同様） ・また、解析の初期条件としては使用済燃料ピットの高水位レベルとして評価を行っているが、スロッシング発生後のピット水位の評価では、保守的に低水位警報レベルから水位低下するものとして評価を実施している。（大飯と同様）
方向	地震後のピット水位 [m]	冷却機能の維持に必要な水位 ^{※1} [m]	評価結果																										
基準地震動 Ss EW 方向、UD 方向	11.76 ^{※2} (E.L. +32.91)	10.99 (E.L. +32.14)	○																										
初期プール水位 (m)	11.515 (0.P.+32.895)																												
スロッシング発生後のプール水位 ^{※1} (m) (使用済燃料プール単独のスロッシングを考慮した場合)	11.245 (0.P.+32.625)																												
スロッシング発生後のプール水位 ^{※2} (m) (原子炉ウエル・DSピットのスロッシングも考慮した場合)	11.255 (0.P.+32.635)																												
プール冷却に必要な水位 ^{※3} (m)	11.515 (0.P.+32.895)																												
遮蔽に必要な水位 ^{※4} (m)	7.958 (0.P.+29.338)																												
初期ピット水位 T.P. [m] ^{※1}	32.58																												
スロッシング発生後のピット水位 T.P. [m]	32.36																												
ピット冷却に必要な水位 ^{※2} T.P. [m]	31.62																												
遮蔽に必要な水位 ^{※3} T.P. [m]	29.74																												

赤字：設備、運用又は体制の相違（設計方針の相違）
 青字：記載箇所又は記載内容の相違（記載方針の相違）
 緑字：記載表現、設備名称の相違（実質的な相違なし）

第9条 溢水による損傷の防止等（別添資料1）

大飯発電所3/4号炉	女川原子力発電所2号炉	泊発電所3号炉	相違理由																																																					
<p>表 2.4.5-2 溢水時における使用済燃料ピットへの冷却機能及び給水機能維持の確認結果</p> <table border="1" data-bbox="136 268 642 638"> <thead> <tr> <th>対象機器</th> <th>設置場所</th> <th>溢水水位 [m]</th> <th>機能喪失高さ [m]</th> <th>評価結果</th> </tr> </thead> <tbody> <tr> <td rowspan="2">使用済燃料ピットポンプ</td> <td rowspan="2">原子炉 周辺建屋 E.L.+10.0m</td> <td>3号炉 0.154</td> <td>3号炉 0.71</td> <td rowspan="2">○</td> </tr> <tr> <td>4号炉 0.170</td> <td>4号炉 0.72</td> </tr> <tr> <td rowspan="2">使用済燃料ピットポンプ現場操作盤</td> <td rowspan="2">原子炉 周辺建屋 E.L.+10.0m</td> <td>3号炉 0.154</td> <td>3号炉 1.20</td> <td rowspan="2">○</td> </tr> <tr> <td>4号炉 0.170</td> <td>4号炉 1.20</td> </tr> <tr> <td rowspan="2">燃料取替用水ポンプ</td> <td rowspan="2">原子炉 周辺建屋 E.L.+17.1m</td> <td>3号炉 0.096</td> <td>3号炉 0.47</td> <td rowspan="2">○</td> </tr> <tr> <td>4号炉 0.095</td> <td>4号炉 0.47</td> </tr> <tr> <td rowspan="2">燃料取替用水ポンプ現場操作箱</td> <td rowspan="2">原子炉 周辺建屋 E.L.+17.1m</td> <td>3号炉 0.096</td> <td>3号炉 1.20</td> <td rowspan="2">○</td> </tr> <tr> <td>4号炉 0.095</td> <td>4号炉 1.20</td> </tr> </tbody> </table> <p>※「表 2.4.3.2.1-1 大飯3号炉 地震による没水影響評価」及び「表 2.4.3.2.1-2 大飯4号炉 地震による没水影響評価」より。</p> <p>使用済燃料ピットの最大到達溢水時の溢水量が、使用済燃料ピット低水位警報設定値（L.W.L.）からピット外に流出したと仮定した場合の使用済燃料ピット水位を求め、使用済燃料からの放射線に対する遮蔽に必要な水位が確保されていることを確認した結果を表2.4.5-3に示す。</p> <p>表 2.4.5-3 溢水時における使用済燃料からの放射線に対する遮蔽機能の確認結果</p> <table border="1" data-bbox="136 1061 642 1189"> <thead> <tr> <th>方向</th> <th>地震後のピット水位 [m]</th> <th>遮蔽に必要な水位^{※1} [m]</th> <th>評価結果</th> </tr> </thead> <tbody> <tr> <td>基準地震動 S_s EW方向、UD方向 (E.L.+32.91)</td> <td>11.76^{※2}</td> <td>9.24 (E.L.+30.39)</td> <td>○</td> </tr> </tbody> </table> <p>※1 使用済燃料ピットの水面の設計基準値（≦0.02mSv/h）を満足するために必要な水位 ※2 ピット水位（EW方向、UD方向）=11.76m =11.91m(初期ピット水位)−41.12m3(溢水量)／290.08m2(ピットの面積)</p> <p>（添付資料2）使用済燃料ピットのスロッシングによる溢水影響評価</p>	対象機器	設置場所	溢水水位 [m]	機能喪失高さ [m]	評価結果	使用済燃料ピットポンプ	原子炉 周辺建屋 E.L.+10.0m	3号炉 0.154	3号炉 0.71	○	4号炉 0.170	4号炉 0.72	使用済燃料ピットポンプ現場操作盤	原子炉 周辺建屋 E.L.+10.0m	3号炉 0.154	3号炉 1.20	○	4号炉 0.170	4号炉 1.20	燃料取替用水ポンプ	原子炉 周辺建屋 E.L.+17.1m	3号炉 0.096	3号炉 0.47	○	4号炉 0.095	4号炉 0.47	燃料取替用水ポンプ現場操作箱	原子炉 周辺建屋 E.L.+17.1m	3号炉 0.096	3号炉 1.20	○	4号炉 0.095	4号炉 1.20	方向	地震後のピット水位 [m]	遮蔽に必要な水位 ^{※1} [m]	評価結果	基準地震動 S _s EW方向、UD方向 (E.L.+32.91)	11.76 ^{※2}	9.24 (E.L.+30.39)	○	<p>(2) プール冷却に必要な水位の確保について</p> <p>地震起因による溢水影響評価において、残留熱除去系による使用済燃料プールへの冷却機能・給水機能が維持されることを確認しているが、表8-6より、地震後の使用済燃料プール水位が一時的にオーバーフロー水位を下回るため、使用済燃料プール水の温度上昇に対する時間余裕と、系統切替操作にかかる時間を評価し、使用済燃料プール水温が保安規定で定める水温(65℃)を上回らないことを、以下のとおり確認した。</p> <p>使用済燃料プール水の温度上昇に対する時間余裕については、有効性評価で想定している、原子炉停止後に最短時間(原子炉停止後10日)で取り出された全炉心分の燃料と、過去に取り出された貯蔵燃料が、使用済燃料貯蔵ラックに最大数保管されていることを想定し、また地震に伴うスロッシングによる溢水量41(m³)を使用済燃料プールの初期保有水量から差し引いた状態にて算出した。使用済燃料プール水温度が65℃に到達するまでの時間余裕を表8-7にまとめる。なお、初期水温は40℃と想定した。また、残留熱除去系による使用済燃料プールへの給水に要する時間を表8-8示す。</p> <p>以上により、使用済燃料プール水温度上昇に対する時間余裕の中で、残留熱除去系によるプールへの給水が完了し、またプール冷却機能も維持されていることから、使用済燃料プール水温が保安規定で定める水温(65℃)を上回ることはない。</p> <p>表8-7 使用済燃料プール水温度と時間余裕</p> <table border="1" data-bbox="723 1002 1249 1056"> <thead> <tr> <th>使用済燃料プール水</th> <th>65℃到達時間(h)</th> <th>100℃到達時間(h) (参考)</th> </tr> </thead> <tbody> <tr> <td></td> <td>5</td> <td>13</td> </tr> </tbody> </table> <p>表8-8 残留熱除去系による使用済燃料プールへの給水に要する時間</p> <table border="1" data-bbox="723 1169 1249 1313"> <thead> <tr> <th>現場所要時間 (漏えい箇所の特定、系統切替操作)</th> <th>50(分)^{※1}</th> </tr> </thead> <tbody> <tr> <td>給水流量</td> <td>300 (m³/h) ^{※2}</td> </tr> <tr> <td>給水完了時間</td> <td>2時間^{※3}</td> </tr> </tbody> </table> <p>※1 残留熱除去系への系統切替手順は運転手順書にて定められている。また現場所要時間（漏えい箇所の特定、系統切替操作）が50分程度であること及び系統切替操作時の運転員によるアクセス性について問題ないことを確認している（補足説明資料10参照）。 ※2 運転手順書にて定める、残留熱除去系ポンプ1台の運転時流量 ※3 現場所要時間（漏えい箇所の特定、系統切替操作）及び給水時間に余裕を考慮し設定</p>	使用済燃料プール水	65℃到達時間(h)	100℃到達時間(h) (参考)		5	13	現場所要時間 (漏えい箇所の特定、系統切替操作)	50(分) ^{※1}	給水流量	300 (m ³ /h) ^{※2}	給水完了時間	2時間 ^{※3}	<p>(2) ピット冷却に必要な水位の確保について</p> <p>表8-6より、使用済燃料ピットの冷却に必要な水位が確保されていることを確認した。</p> <p>設計方針の相違</p> <ul style="list-style-type: none"> ・女川は使用済燃料プールのスロッシング後、燃料プールの水位が一時的にオーバーフロー水位を下回るため、燃料プール冷却ポンプが停止し、使用済燃料プール冷却機能が喪失する。そのため、系統切替操作によるプールへの給水が必要であることから、スロッシング後の使用済燃料プール冷却・給水に係る手順を定めている。 ・泊では、使用済燃料ピットのスロッシング後においても使用済燃料ピットの冷却機能が喪失することはないため、女川のようなピットの冷却・給水機能を維持するための運用手順は不要である。 <p>【大飯】 記載方針の相違 女川審査実績の反映</p>	
対象機器	設置場所	溢水水位 [m]	機能喪失高さ [m]	評価結果																																																				
使用済燃料ピットポンプ	原子炉 周辺建屋 E.L.+10.0m	3号炉 0.154	3号炉 0.71	○																																																				
		4号炉 0.170	4号炉 0.72																																																					
使用済燃料ピットポンプ現場操作盤	原子炉 周辺建屋 E.L.+10.0m	3号炉 0.154	3号炉 1.20	○																																																				
		4号炉 0.170	4号炉 1.20																																																					
燃料取替用水ポンプ	原子炉 周辺建屋 E.L.+17.1m	3号炉 0.096	3号炉 0.47	○																																																				
		4号炉 0.095	4号炉 0.47																																																					
燃料取替用水ポンプ現場操作箱	原子炉 周辺建屋 E.L.+17.1m	3号炉 0.096	3号炉 1.20	○																																																				
		4号炉 0.095	4号炉 1.20																																																					
方向	地震後のピット水位 [m]	遮蔽に必要な水位 ^{※1} [m]	評価結果																																																					
基準地震動 S _s EW方向、UD方向 (E.L.+32.91)	11.76 ^{※2}	9.24 (E.L.+30.39)	○																																																					
使用済燃料プール水	65℃到達時間(h)	100℃到達時間(h) (参考)																																																						
	5	13																																																						
現場所要時間 (漏えい箇所の特定、系統切替操作)	50(分) ^{※1}																																																							
給水流量	300 (m ³ /h) ^{※2}																																																							
給水完了時間	2時間 ^{※3}																																																							

赤字：設備、運用又は体制の相違（設計方針の相違）
 青字：記載箇所又は記載内容の相違（記載方針の相違）
 緑字：記載表現、設備名称の相違（実質的な相違なし）

第9条 溢水による損傷の防止等（別添資料1）

大阪発電所3/4号炉	女川原子力発電所2号炉	泊発電所3号炉	相違理由														
<p>5. 防護対象設備が設置されている建屋の外からの溢水影響評価 タービン建屋（循環水管、津波）、屋外タンク及び湧水（原子炉周辺建屋）からの溢水が、防護対象設備の設置されている建屋（原子炉周辺建屋及び制御建屋）に及ぼす影響を確認した。</p> <p>5.1 タービン建屋からの溢水影響評価 5.1.1 タービン建屋の溢水源と溢水量 循環水管の伸縮継手部及び2次系機器を溢水源とする。 循環水管の伸縮継手部からの溢水については、伸縮継手部の全円周状の破損を考慮する。算出した溢水流量は以下のとおり。</p> <p>表5.1.1-1 循環水管の伸縮継手部の溢水流量</p> <table border="1" data-bbox="114 821 683 901"> <thead> <tr> <th>内径(mm)D</th> <th>継手幅(mm)w</th> <th>溢水流量(m³/h)Q/ユニット</th> </tr> </thead> <tbody> <tr> <td>4,200</td> <td>150</td> <td>102,112</td> </tr> </tbody> </table> <p>循環水ポンプ停止までの時間については、地震発生からポンプ停止までの時間を考慮する。想定した時間は以下のとおり。なお、中央制御室における遠隔停止機能が喪失した場合も考慮し、現地停止操作等の時間を②、③に含めている。</p> <p>表5.1.1-2 循環水ポンプ停止までの時間</p> <table border="1" data-bbox="163 1141 642 1300"> <tbody> <tr> <td>①地震発生事象確認</td> <td>10分</td> </tr> <tr> <td>②地震発生による異常の認知時間</td> <td>10分</td> </tr> <tr> <td>③循環水ポンプ停止</td> <td>6分</td> </tr> <tr> <td>合計</td> <td>26分</td> </tr> </tbody> </table> <p>算出した溢水流量及び想定したポンプ停止までの時間から溢水量を算出した結果は以下のとおり。 (溢水流量) × (隔離までの時間) = (溢水量) 102,112(m³/h) × 26/60(h) = 約44,300(m³)</p>	内径(mm)D	継手幅(mm)w	溢水流量(m ³ /h)Q/ユニット	4,200	150	102,112	①地震発生事象確認	10分	②地震発生による異常の認知時間	10分	③循環水ポンプ停止	6分	合計	26分	<p>(3) 遮蔽に必要な水位の確保について 表8-6より、使用済燃料プールの遮蔽に必要な水位が確保されていることを確認した。</p> <p>9. タービン建屋からの溢水影響評価</p> <p>9. 1 評価条件 溢水源となりうる機器が存在するタービン建屋において、想定する機器の破損等により生じる溢水、消火水の放水により生じる溢水、地震による機器の破損によって生じる溢水が発生した場合に、この溢水が、防護対象設備を設置している原子炉建屋及び制御建屋に伝播するか否かについての溢水影響評価を行った。なお、タービン建屋における単一機器の破損により生じる溢水量及び消火水の放水により生じる溢水量は、地震に起因する機器の破損に伴う溢水量に包含されることから、ここでは、地震に起因する機器の破損に伴う溢水量について評価を行った。また、タービン建屋管理区域内に循環水系配管が設置されていることを考慮し、タービン建屋における事象進展を以下のとおり想定した。</p> <p>(1) 地震により循環水系配管の伸縮継手部及び耐震B、Cクラス機器が破損し、溢水が発生する。 (2) 耐震B、Cクラス機器の破損による溢水は瞬時に滞留し、循環水系配管の伸縮継手部からの溢水は循環水ポンプ停止まで継続する。 (3) 地震に伴い、津波が来襲することを考慮する。</p>	<p>(3) 遮蔽に必要な水位の確保について 表8-6より、使用済燃料ビッドの遮蔽に必要な水位が確保されていることを確認した。</p> <p>9. タービン建屋からの溢水影響評価</p> <div data-bbox="1294 598 1841 758" style="border: 1px solid black; padding: 5px;"> <p>追而【地震津波側審査の反映】 タービン建屋からの溢水評価については、循環水管の伸縮継手破損部からの津波流入を考慮していることから、以下の破線囲部分は基準津波確定後の評価結果を反映する。</p> </div> <p>9. 1 評価条件 溢水源となりうる機器が存在するタービン建屋において、想定する機器の破損等により生じる溢水、消火水の放水により生じる溢水、地震による機器の破損によって生じる溢水が発生した場合に、この溢水が、防護対象設備を設置している原子炉建屋に伝播するか否かについての溢水影響評価を行った。 なお、タービン建屋における単一機器の破損により生じる溢水量及び消火水の放水により生じる溢水量は、地震に起因する機器の破損に伴う溢水量に包含されることから、ここでは、地震に起因する機器の破損に伴う溢水量について評価を行った。また、タービン建屋内に循環水管が設置されていることを考慮し、タービン建屋における事象進展は以下のとおり想定した。</p> <p>(1) 地震により循環水管の伸縮継手部及び耐震Cクラス機器が破損し、溢水が発生する。 (2) 耐震Cクラス機器の破損による溢水は瞬時に滞留し、循環水管の伸縮継手部からの溢水は循環水ポンプ停止まで継続する。 (3) 地震に伴い、津波が来襲することを考慮する。</p>	<p>【大阪】 記載方針の相違 女川審査実績の反映</p> <p>【大阪】 記載方針の相違 女川審査実績の反映 ・タービン建屋における溢水評価方針は大阪と同様であり、大阪が記載している溢水量算出等の詳細については、補足説明資料35に記載している。</p> <p>設計方針の相違 泊のタービン建屋には管理区域は設置されていない。</p> <p>設計方針の相違 泊のタービン建屋内にある機器・配管はすべてCクラス機器である。</p>
内径(mm)D	継手幅(mm)w	溢水流量(m ³ /h)Q/ユニット															
4,200	150	102,112															
①地震発生事象確認	10分																
②地震発生による異常の認知時間	10分																
③循環水ポンプ停止	6分																
合計	26分																

赤字：設備、運用又は体制の相違（設計方針の相違）
 青字：記載箇所又は記載内容の相違（記載方針の相違）
 緑字：記載表現、設備名称の相違（実質的な相違なし）

第9条 溢水による損傷の防止等（別添資料1）

大阪発電所3/4号炉	女川原子力発電所2号炉	泊発電所3号炉	相違理由												
<p>表5.1.1-3 循環水管の伸縮継手部の溢水量</p> <table border="1" data-bbox="116 204 680 284"> <tr> <td></td> <td>溢水量(m³)</td> </tr> <tr> <td>地震による破損</td> <td>約 44,300×2ユニット=約 88,600</td> </tr> </table> <p>2次系機器の保有水量を算出した主な機器は以下のとおり。 容器：復水器、主油タンク、低圧給水加熱器、高圧給水加熱器 脱気器タンク、タービン建屋周辺タンク等 配管：給水管、復水管、海水管、飲料水配管、消火水配管等</p> <p>表5.1.1-4 2次系機器の保有水量</p> <table border="1" data-bbox="116 560 680 683"> <tr> <th colspan="2">保有水量</th> <th rowspan="2">保有水量合計(m³)※3</th> </tr> <tr> <th>配管(m³)※1</th> <th>容器(m³)※2</th> </tr> <tr> <td>約 3,260</td> <td>約 8,380</td> <td>約 11,700m³</td> </tr> </table> <p>※1 配管：約1,630m³×2ユニット=3,260m³ ※2 容器：タービン建屋内機器+タービン建屋周辺タンク =タービン建屋内機器（約2,940m³×2ユニット） +タービン建屋周辺タンク（約2,500m³） =約5,880m³+約2,500m³≈約8,380m³ ※3 保有水量合計：3,260m³+8,380m³<11,700m³</p> <p>次に循環水ポンプ停止から津波襲来前までの溢水量を考慮する。潮位平均満潮位及び潮位のばらつきを考慮した水位（E.L.+0.49m）とタービン建屋内の溢水水位（E.L.+8.4m）を比較した結果、タービン建屋内の溢水水位の方が高いことから、この期間の外部からの流入はない。</p> <p>さらに津波襲来時の溢水量を考慮する。</p> <p>津波襲来時の取水側水位（E.L.+6.9m：「津波に対する施設評価」による）及び放水ピット水位（E.L.+8.3m：「津波に対する施設評価」による）とタービン建屋内の溢水水位（E.L.+8.4m）を比較した結果、タービン建屋内の溢水水位の方が高いことから、この期間の外部からの流入はない。</p> <p>なお、敷地高さはE.L.+9.7mであり、津波襲来による敷地への流入はない。</p>		溢水量(m ³)	地震による破損	約 44,300×2ユニット=約 88,600	保有水量		保有水量合計(m ³)※3	配管(m ³)※1	容器(m ³)※2	約 3,260	約 8,380	約 11,700m ³	<p>9.2 評価に用いる各項目の算出</p> <p>9.2.1 タービン建屋における溢水源 配管計装線図（P&ID）を用いて、タービン建屋内に存在する溢水源となる系統を抽出した。抽出結果を添付資料13に示す。</p> <p>9.2.2 タービン建屋における溢水量 以下のとおり、管理区域エリア、非管理区域エリア各々について地震に起因する機器の破損に伴う溢水量を算出した。算出結果を添付資料17に示す。</p> <p>(1) 管理区域エリア 管理区域エリアにおいて、地震に起因する機器の破損に伴う溢水量は、以下の条件に基づき算出した。その結果、各系統の溢水量の合計は、6,843m³となった。</p> <p>a. 手動隔離は期待しない。 b. 系統保有水量には配管保有水量に加えて、機器の内容積も考慮する。</p> <p>c. 給水系の溢水量算出は、①配管破断⇒②原子炉水位低(L2)⇒③主蒸気 隔離弁「閉」⇒④復水器ホットウェル水位低下⇒⑤低圧復水ポンプトリップ⇒⑥高圧復水ポンプトリップ⇒⑦原子炉給水ポンプトリップとし、③から⑦までの漏えい量は復水器ホットウェル水位の変化量（NWL～LLWL）とした。また、①から③までの漏えい時間は60秒と想定した。</p> <p>d. ヒータードレン系については地震スクラム⇒主蒸気隔離弁「閉」⇒タービントリップ⇒ドレン発生停止とした。</p> <p>e. 循環水系については、今回追加設置するインターロックによる自動隔離を考慮し、復水器入口の伸縮継手部の全周破損に伴う漏えい開始20秒後に復水器室にて漏えいを検知し、循環水ポンプトリップ⇒漏えい検知の30秒後に循環水ポンプ吐き出し停止となり漏えいが止まるものとして算定した。</p>	<p>9.2 評価に用いる各項目の算出</p> <p>9.2.1 タービン建屋における溢水源 系統図及び機器配置図を用いて、タービン建屋内に存在する溢水源となる系統を抽出した。抽出結果を添付資料12に示す。</p> <p>9.2.2 タービン建屋における溢水量 以下のとおり、タービン建屋における地震に起因する機器の破損に伴う溢水量を算出した。算出結果を添付資料16に示す。</p> <p>地震に起因する機器の破損に伴う溢水量は、以下の条件に基づき算出した。その結果、各系統の溢水量の合計は、 m³となった。</p> <p>a. 手動隔離は期待しない。 b. 系統保有水量には配管保有水量に加えて、機器の内容積も考慮する。</p> <p>c. 循環水管については、地震発生からポンプ停止までの時間を考慮し、循環水ポンプ出口の伸縮継手部の全周破損に伴う漏えい開始から26分後に循環水ポンプ吐き出し停止となり漏えいが止まるものとして算定した。</p>	<p>【大阪】 記載方針の相違 女川審査実績の反映</p> <p>設計方針の相違 泊のタービン建屋には管理区域は設置されていない。</p> <p>設計方針の相違 泊のタービン建屋内の耐震Cクラス機器のうち、隔離による漏えい停止に期待している系統は循環水系のみであることから、女川の給水系及びヒータードレン系に対応する系統はない。</p> <p>設計方針の相違 ・女川は循環水系からの溢水に対して、インターロックによる自動隔離を考慮して溢水量を算出している。 ・一方泊では、運転員による手動操作による漏えい停止を実施することから、漏えい検知から隔離操作完了までの時間を保守的に設定している。（大阪と同様、大阪との比較結果は補足説明資料35にて説明する）</p>
	溢水量(m ³)														
地震による破損	約 44,300×2ユニット=約 88,600														
保有水量		保有水量合計(m ³)※3													
配管(m ³)※1	容器(m ³)※2														
約 3,260	約 8,380	約 11,700m ³													

赤字：設備、運用又は体制の相違（設計方針の相違）
 青字：記載箇所又は記載内容の相違（記載方針の相違）
 緑字：記載表現、設備名称の相違（実質的な相違なし）

第9条 溢水による損傷の防止等（別添資料1）

大阪発電所3/4号炉	女川原子力発電所2号炉	泊発電所3号炉	相違理由
<p>5.1.2 タービン建屋の想定破損による溢水影響評価</p> <p>5.1.2.1 タービン建屋の想定破損による溢水影響評価のうち没水影響評価</p> <p>想定破損は単一機器の破損を想定するが、地震による没水影響評価では全機器の破損を想定した溢水量で実施するため、地震による没水影響評価で包絡される。</p> <p>5.1.3 タービン建屋の放水による溢水影響評価</p> <p>5.1.3.1 タービン建屋の放水による溢水影響評価のうち没水影響評価</p> <p>地震による没水影響評価では全機器の破損を想定した溢水量で実施するため、地震による没水影響評価で包絡される。</p>	<p>なお、津波による影響に関しては、津波来襲前に復水器水室出入口弁を全閉することにより、津波がタービン建屋内に浸入しないため、影響はない。</p> <p>(2) 非管理区域エリア</p> <p>非管理区域エリアにおいて、地震に起因する機器の破損に伴う溢水量は、以下の条件に基づき算出した。その結果、各系統の溢水量の合計は、824m³となった。</p> <p>a. 手動隔離は期待しない。</p> <p>b. 系統保有水量には配管保有水量に加えて、機器の内容積も考慮する。</p> <p>c. タービン補機冷却海水系については、今回追加設置するインターロックによる自動隔離を考慮し、配管破損に伴う漏えい開始30秒後にタービン補機冷却水系熱交換器・ポンプ室にて漏えいを検知し、タービン補機冷却海水ポンプトリップ⇒漏えい検知の30秒後にタービン補機冷却海水ポンプ吐き出し停止となり漏えいが止まるものとして算定した。なお、津波による影響に関しては、津波来襲前にタービン補機冷却海水ポンプ吐出弁を全閉することにより、津波がタービン建屋内に浸入しないため、影響はない。</p>	<p>d. 循環水ポンプ停止後のタービン建屋内の溢水水位が外洋水位より高いことから、循環水ポンプ停止から津波襲来前までの外部からの海水流入はない。</p> <p>e. 津波来襲時の取水ピット及び放水ピットの水位とタービン建屋内の溢水水位を比較し、ピット水位が高い場合は水位差により伸縮継手破損部からの津波の流入を考慮する。溢水量は、取水ピット及び放水ピット各々の水位波形から、ピット水位がタービン建屋内の溢水水位よりも高い状態のときの流入量を時刻歴で積算し、両ピットからの溢水量を合算する。</p>	<p><u>設計方針の相違</u></p> <p>泊は保守的に溢水量を算出するため、サイフォン効果による伸縮継手破損部からの海水流入を考慮している。（大阪と同様）</p> <p><u>設計方針の相違</u></p> <p>泊は循環水管伸縮継手破損部からの津波の流入を考慮している。</p> <p><u>記載方針の相違</u></p> <p>泊のタービン建屋には管理区域は設置されていないため、管理区域エリアと非管理区域エリアに分けた記載はしていない。</p>

赤字：設備、運用又は体制の相違（設計方針の相違）
 青字：記載箇所又は記載内容の相違（記載方針の相違）
 緑字：記載表現、設備名称の相違（実質的な相違なし）

第9条 溢水による損傷の防止等（別添資料1）

大阪発電所3/4号炉	女川原子力発電所2号炉	泊発電所3号炉	相違理由																																				
<p>5.1.4 タービン建屋の地震による溢水影響評価</p> <p>5.1.4.1 タービン建屋の地震による溢水影響評価のうち没水影響評価</p> <p>溢水を保有するためのタービン建屋の空間容積は、E.L.+9.7m（タービン建屋からの流出高さ）以下のタービン建屋体積から、欠損部体積を差し引き算出する。具体的には、タービン建屋体積は、柱スパン寸法から算出し、欠損部体積は、建屋構造物の体積、機器及び配管とし、複雑な形状のものは、保守的に最大寸法から体積を算出した。</p> <p>欠損部体積を算出した主な設備は以下のとおり。</p> <p>建屋構造物：柱基礎、壁、復水器基礎、タービン架台脚部、循環水管基礎等</p> <p>機器：ポンプ、タンク、盤等</p> <p>配管：循環水管、復水管等</p> <p>表5.1.1.4-1 タービン建屋内の溢水を保有可能な空間容積</p> <table border="1"> <thead> <tr> <th>ユニット</th> <th>地下体積(m³)</th> <th>欠損部体積(m³)</th> <th>空間容積(m³)</th> </tr> </thead> <tbody> <tr> <td>3号炉</td> <td>約109,200</td> <td>約43,000</td> <td>約66,200</td> </tr> <tr> <td>4号炉</td> <td>約76,800</td> <td>約25,500</td> <td>約51,300</td> </tr> </tbody> </table> <p>合計約117,500m³</p> <p>2次系機器の破損による溢水量と循環水管の伸縮継手部からの溢水量を加算した場合においても、タービン建屋内の溢水を保有可能な空間容積より小さいことから、タービン建屋内に貯水可能であり、建屋外へ流出することがないことを確認した。</p> <p>100,300m³ < 117,500m³ (溢水量) (タービン建屋内の溢水を保有可能な空間容積)</p> <p>(添付資料5.1) タービン建屋からの溢水影響評価</p>	ユニット	地下体積(m³)	欠損部体積(m³)	空間容積(m³)	3号炉	約109,200	約43,000	約66,200	4号炉	約76,800	約25,500	約51,300	<p>9.2.3 タービン建屋における溢水経路</p> <p>タービン建屋における、地震に起因する機器の破損に伴い発生した溢水は、階段室、床ハッチ、開口部等を経由し、最終的には最地下階に貯留される。タービン建屋における溢水経路図を添付資料30に示す。</p> <p>9.3 評価結果</p> <p>9.3.1 タービン建屋からの溢水影響評価結果</p> <p>(1) 管理区域エリア</p> <p>管理区域エリアにおける没水水位は、最地下階（復水器室、共通エリア）で2.2mとなり、溢水経路上にある、原子炉建屋付属棟及び制御建屋との境界（貫通部等）に対しては、タービン建屋における没水水位との関係を考慮した、溢水防護措置（水密扉の設置、配管等の貫通部への止水処置等）を講ずることで、タービン建屋からの溢水による影響がないことを確認した。</p> <p>表9-1に管理区域エリアにおける評価結果を示す。</p> <p>表-9-1 管理区域エリアにおける評価結果（没水）</p> <table border="1"> <thead> <tr> <th colspan="2">区画</th> <th>溢水量 (m³)</th> <th>滞留面積 (m²)</th> <th>没水水位 (m)</th> </tr> <tr> <th>名称</th> <th>基準床レベル</th> <th>①</th> <th>②</th> <th>①/②</th> </tr> </thead> <tbody> <tr> <td>復水器室 共通エリア</td> <td>O.P. +0.8m</td> <td>6,003^{※1}</td> <td>2,761.9</td> <td>2.2^{※2}</td> </tr> </tbody> </table> <p>※1 復水器廻りの棚込部の容積、840m³を考慮した値 ※2 床面のコンクリート増し打ち分の最大値、55mmを考慮した値</p>	区画		溢水量 (m³)	滞留面積 (m²)	没水水位 (m)	名称	基準床レベル	①	②	①/②	復水器室 共通エリア	O.P. +0.8m	6,003 ^{※1}	2,761.9	2.2 ^{※2}	<p>9.2.3 タービン建屋における溢水経路</p> <p>タービン建屋における、地震に起因する機器の破損に伴い発生した溢水は、階段室、グレーチングが設置された開口部等を経由し、最終的には最地下階に貯留される。タービン建屋における溢水経路を添付資料26に示す。</p> <p>9.2.4 タービン建屋の空間容積</p> <p>溢水を保有するためのタービン建屋の空間容積は、T.P.10.3m（タービン建屋からの流出高さ）以下のタービン建屋体積から、欠損部体積を差し引き算出した。その結果、タービン建屋の空間容積は61,500m³となった。</p> <p>9.3 評価結果</p> <p>9.3.1 タービン建屋からの溢水影響評価結果</p> <p>タービン建屋における溢水量の合計は、 m³となり、タービン建屋内の溢水を保有可能な空間容積より小さいことから、タービン建屋内に貯水可能である。また、原子炉建屋との境界（貫通部等）に対しては溢水防護措置（水密扉の設置、配管等の貫通部への止水処置等）を講ずることで、タービン建屋からの溢水による影響がないことを確認した。</p> <p>表9-1にタービン建屋における評価結果を示す。</p> <p>表9-1 タービン建屋における評価結果（没水）</p> <table border="1"> <thead> <tr> <th>溢水量 (m³)</th> <th>空間容積 (m³)</th> <th>判定</th> </tr> <tr> <th>①</th> <th>②</th> <th>①<②</th> </tr> </thead> <tbody> <tr> <td> </td> <td>61,500</td> <td> </td> </tr> </tbody> </table>	溢水量 (m³)	空間容積 (m³)	判定	①	②	①<②	 	61,500	 	<p>記載方針の相違</p> <p>タービン建屋の床面はグレーチング構造となっている箇所が多数あり、溢水はグレーチング開口を経由し最地下階に滞留するため、当該記載をしている。</p> <p>記載方針の相違</p> <p>泊はタービン建屋内で発生する溢水量とタービン建屋内の溢水を保有可能な空間容積とを比較することによって評価を行っていることから、空間容積の算出方法について記載している。(大阪と同様)</p> <p>【大阪】</p> <p>記載方針の相違</p> <p>泊は空間容積の算出に係る具体的な説明は補足説明資料35に記載している。</p> <p>設計方針の相違</p> <p>女川はタービン建屋の没水水位を算出しているのに対し、泊はタービン建屋内で発生する溢水量とタービン建屋内の溢水を保有可能な空間容積とを比較することによって評価を行っている。(大阪と同様)</p>
ユニット	地下体積(m³)	欠損部体積(m³)	空間容積(m³)																																				
3号炉	約109,200	約43,000	約66,200																																				
4号炉	約76,800	約25,500	約51,300																																				
区画		溢水量 (m³)	滞留面積 (m²)	没水水位 (m)																																			
名称	基準床レベル	①	②	①/②																																			
復水器室 共通エリア	O.P. +0.8m	6,003 ^{※1}	2,761.9	2.2 ^{※2}																																			
溢水量 (m³)	空間容積 (m³)	判定																																					
①	②	①<②																																					
 	61,500	 																																					

赤字：設備、運用又は体制の相違（設計方針の相違）
 青字：記載箇所又は記載内容の相違（記載方針の相違）
 緑字：記載表現、設備名称の相違（実質的な相違なし）

大阪発電所3/4号炉	女川原子力発電所2号炉	泊発電所3号炉	相違理由																																																																																	
	<p>(2) 非管理区域エリア</p> <p>非管理区域エリアにおける没水水位は、最地下階（タービン補機冷却水系熱交換器室・ポンプ室）で2.1mとなり、溢水経路上にある、制御建屋との境界（貫通部等）に対しては、非管理区域エリアにおける没水水位との関係を考慮した、溢水防護措置（水密扉の設置、配管等の貫通部への止水処置等）を講ずることで、非管理区域からの溢水による影響がないことを確認した。</p> <p>表9-2に非管理区域エリアにおける評価結果を示す。</p> <p>表9-2 非管理区域エリアにおける評価結果（没水）</p> <table border="1" data-bbox="719 528 1218 639"> <thead> <tr> <th rowspan="2">区画 名称</th> <th rowspan="2">基準レベル</th> <th>溢水量 (m³)</th> <th>滞留面積 (m²)</th> <th>没水水位 (m)</th> </tr> <tr> <th>①</th> <th>②</th> <th>①/②</th> </tr> </thead> <tbody> <tr> <td>タービン補機冷却水系熱交換器・ポンプ室</td> <td>0.P. -0.2m</td> <td>824</td> <td>410.9</td> <td>2.1</td> </tr> </tbody> </table> <p>9.3.2 タービン建屋からの溢水影響を防止する対策内容</p> <p>(1) タービン建屋からの溢水伝播に対して止水を期待する設備</p> <p>タービン建屋からの溢水伝播に対して止水を期待する設備について表9-3に整理する。</p> <p>表9-3 タービン建屋からの溢水伝播に対して止水を期待する設備</p> <table border="1" data-bbox="703 963 1240 1291"> <thead> <tr> <th>設置建屋</th> <th>設置レベル</th> <th>対象</th> <th>種別</th> <th>区分</th> <th>箇所数</th> </tr> </thead> <tbody> <tr> <td rowspan="2">原子炉建屋</td> <td rowspan="2">1F</td> <td>T/B 連絡通路扉(東側)</td> <td>水密扉</td> <td>新設</td> <td>1</td> </tr> <tr> <td>T/B 連絡通路扉(西側)</td> <td>水密扉</td> <td>新設</td> <td>1</td> </tr> <tr> <td rowspan="3">制御建屋</td> <td>1F</td> <td>T/B 連絡通路扉</td> <td>水密扉</td> <td>新設</td> <td>1</td> </tr> <tr> <td>B1F</td> <td>T/B 連絡通路扉</td> <td>水密扉</td> <td>新設</td> <td>1</td> </tr> <tr> <td>B2F</td> <td>T/B 連絡通路扉</td> <td>水密扉</td> <td>新設</td> <td>1</td> </tr> <tr> <td rowspan="5">タービン建屋</td> <td rowspan="3">1F</td> <td>大物搬入用</td> <td>堰</td> <td>新設</td> <td>1</td> </tr> <tr> <td>大物搬入用横扉</td> <td>堰</td> <td>新設</td> <td>1</td> </tr> <tr> <td>共通エリア【東側】(No.1)</td> <td>堰</td> <td>新設</td> <td>1</td> </tr> <tr> <td>B1F</td> <td>T/B B1F エリア</td> <td>堰</td> <td>新設</td> <td>1</td> </tr> <tr> <td>B2F</td> <td>T/B B2F エリア</td> <td>止水壁</td> <td>既設(改造)</td> <td>1</td> </tr> </tbody> </table> <p>(2) 循環水系における対策内容</p> <p>循環水系における対策内容を図9-1 に示す。なお、今回追加するインターロックは、誤動作を防止するために、地震スクラム信号と復水器室漏えい検知信号のand 条件を設定することから、本インターロック動作時には、既にスクラムしており、安</p>	区画 名称	基準レベル	溢水量 (m ³)	滞留面積 (m ²)	没水水位 (m)	①	②	①/②	タービン補機冷却水系熱交換器・ポンプ室	0.P. -0.2m	824	410.9	2.1	設置建屋	設置レベル	対象	種別	区分	箇所数	原子炉建屋	1F	T/B 連絡通路扉(東側)	水密扉	新設	1	T/B 連絡通路扉(西側)	水密扉	新設	1	制御建屋	1F	T/B 連絡通路扉	水密扉	新設	1	B1F	T/B 連絡通路扉	水密扉	新設	1	B2F	T/B 連絡通路扉	水密扉	新設	1	タービン建屋	1F	大物搬入用	堰	新設	1	大物搬入用横扉	堰	新設	1	共通エリア【東側】(No.1)	堰	新設	1	B1F	T/B B1F エリア	堰	新設	1	B2F	T/B B2F エリア	止水壁	既設(改造)	1	<p>9.3.2 タービン建屋からの溢水影響を防止する対策内容</p> <p>(1) タービン建屋からの溢水伝播に対して止水を期待する設備</p> <p>タービン建屋からの溢水伝播に対して止水を期待する設備について表9-2に整理する。</p> <p>表9-2 タービン建屋からの溢水伝播に対して止水を期待する設備</p> <table border="1" data-bbox="1285 963 1854 1019"> <thead> <tr> <th>設置建屋</th> <th>設置レベル</th> <th>対象</th> <th>種別</th> <th>区分</th> <th>箇所数</th> </tr> </thead> <tbody> <tr> <td>原子炉建屋</td> <td>T.P. 2.3m</td> <td>ドレンライン逆止弁</td> <td>逆止弁</td> <td>新設</td> <td>4</td> </tr> </tbody> </table>	設置建屋	設置レベル	対象	種別	区分	箇所数	原子炉建屋	T.P. 2.3m	ドレンライン逆止弁	逆止弁	新設	4	<p>記載方針の相違</p> <p>泊のタービン建屋には管理区域は設置されていないため、管理区域エリアと非管理区域エリアに分けた記載はしていない。</p> <p>記載方針の相違</p> <p>泊では、循環水管からの溢水に対しては、運転員による手動操作により漏えい停止を実施することから、女川のような循環水系における対策内容の記載はしていない。（大阪と同様）</p>
区画 名称	基準レベル			溢水量 (m ³)	滞留面積 (m ²)	没水水位 (m)																																																																														
		①	②	①/②																																																																																
タービン補機冷却水系熱交換器・ポンプ室	0.P. -0.2m	824	410.9	2.1																																																																																
設置建屋	設置レベル	対象	種別	区分	箇所数																																																																															
原子炉建屋	1F	T/B 連絡通路扉(東側)	水密扉	新設	1																																																																															
		T/B 連絡通路扉(西側)	水密扉	新設	1																																																																															
制御建屋	1F	T/B 連絡通路扉	水密扉	新設	1																																																																															
	B1F	T/B 連絡通路扉	水密扉	新設	1																																																																															
	B2F	T/B 連絡通路扉	水密扉	新設	1																																																																															
タービン建屋	1F	大物搬入用	堰	新設	1																																																																															
		大物搬入用横扉	堰	新設	1																																																																															
		共通エリア【東側】(No.1)	堰	新設	1																																																																															
	B1F	T/B B1F エリア	堰	新設	1																																																																															
	B2F	T/B B2F エリア	止水壁	既設(改造)	1																																																																															
設置建屋	設置レベル	対象	種別	区分	箇所数																																																																															
原子炉建屋	T.P. 2.3m	ドレンライン逆止弁	逆止弁	新設	4																																																																															

赤字：設備、運用又は体制の相違（設計方針の相違）
 青字：記載箇所又は記載内容の相違（記載方針の相違）
 緑字：記載表現、設備名称の相違（実質的な相違なし）

大阪発電所3/4号炉	女川原子力発電所2号炉	泊発電所3号炉	相違理由
	<p>全解析への影響はないが、仮に誤動作した場合を想定し、以下のとおり検討を行った。</p> <p>本インターロックが誤動作した場合には、復水器の真空度が低下して、タービントリップのインターロックが作動し、一時的にタービンバイパス弁は作動するものの短時間で閉止する。この状況は「負荷の喪失（発電機負荷遮断、タービンバイパス弁不作動）」の解析結果に包絡する（原子炉圧力の上昇が緩慢であることから厳しい結果にはならない）ことから、安全解析への影響はない。</p>  <p>図9-1 循環水系における対策内容</p>		
<p>3 廃棄物処理建屋の溢水影響評価</p> <p>3.1 評価目的</p> <p>廃棄物処理建屋内には防護対象設備はないが、想定破損による溢水、放水による溢水及び地震起因による溢水が隣接する原子炉周辺建屋へ影響しないことを確認する。</p> <p>3.2 廃棄物処理建屋の溢水源</p> <p>系統図を用いて廃棄物処理建屋内に存在する溢水源となる機器及び配管を抽出した。</p> <p>3.3 廃棄物処理建屋の想定破損による溢水影響評価</p> <p>3.3.1 廃棄物処理建屋の想定破損による溢水影響評価のうち没水影響評価</p> <p>廃棄物処理建屋にある高エネルギー配管及び低エネルギー配管の想定破損による溢水を考慮した。</p> <p>配管破損形状は、高エネルギー配管については完全全周破断とし、低エネルギー配管については貫通クラックとして、</p>	<p>10 原子炉建屋付属棟（廃棄物処理エリア（管理区域））からの溢水影響評価</p> <p>(1) はじめに</p> <p>溢水源となりうる機器が存在する原子炉建屋付属棟（廃棄物処理エリア（管理区域））において、想定する機器の破損等により生じる溢水、消火水の放水により生じる溢水、地震による機器の破損によって生じる溢水が発生した場合に、この溢水が、防護対象設備を設置している原子炉建屋原子炉棟、原子炉建屋付属棟、原子炉建屋付属棟（廃棄物処理エリア（非管理区域））及び制御建屋に伝播するか否かについての溢水影響評価を行う。</p> <p>なお、原子炉建屋付属棟（廃棄物処理エリア（管理区域））における単一機器の破損により生じる溢水量及び消火水の放水により生じる溢水量は、地震に起因する機器の破損に伴う溢水量に包含されることから、ここでは、地震に起因する機器の破損に伴う溢水量について評価を行う。</p>	<p>10 電気建屋からの溢水影響評価</p> <p>(1) はじめに</p> <p>溢水源となりうる機器が存在する電気建屋において、想定する機器の破損等により生じる溢水、消火水の放水により生じる溢水、地震による機器の破損によって生じる溢水が発生した場合に、この溢水が、防護対象設備を設置している原子炉建屋及び原子炉補助建屋に伝播するか否かについての溢水影響評価を行った。</p> <p>なお、電気建屋における単一機器の破損により生じる溢水量及び消火水の放水により生じる溢水量は、地震に起因する機器の破損に伴う溢水量に包含されることから、ここでは、地震に起因する機器の破損に伴う溢水量について評価を行った。</p>	<p>記載方針の相違</p> <p>女川と泊で対象となる建屋は異なるが、どちらも防護対象設備が設置される建屋への伝播防止に対する評価であることから比較対象とした。</p> <p>【大阪】 記載方針の相違 女川審査実績の反映</p>

赤字：設備、運用又は体制の相違（設計方針の相違）
 青字：記載箇所又は記載内容の相違（記載方針の相違）
 緑字：記載表現、設備名称の相違（実質的な相違なし）

第9条 溢水による損傷の防止等（別添資料1）

大阪発電所3／4号炉	女川原子力発電所2号炉	泊発電所3号炉	相違理由																
<p>1 系統における単一の破損を想定した。</p> <p>また、系統ごとに溢水流量が最も大きくなる位置での破損を想定し溢水流量を算出するとともに、事象を検知し漏えい停止までの漏えい量を考慮して溢水量を算出した結果、消火水系の溢水量が最大であることから、貫通クラックが発生した場合について、溢水影響を評価したが、地震による没水影響評価では溢水量をE.L.+26.0mで117.7m³、E.L.+17.5mで164.3m³として評価を実施するため、想定破損による没水影響評価は、地震による没水影響評価に包絡されることを確認した。</p> <p>系統ごとの溢水量を表3.3.1-1に記載する。</p> <p>表 3.3.1-1 廃棄物処理建屋の想定破損による溢水量</p> <table border="1" data-bbox="212 582 593 877"> <thead> <tr> <th>系統</th> <th>溢水量 (m³)</th> </tr> </thead> <tbody> <tr> <td>消火水系</td> <td>97.5</td> </tr> <tr> <td>化学体積制御系</td> <td>47.3</td> </tr> <tr> <td>廃棄物処理系</td> <td>43.7</td> </tr> <tr> <td>1次系補給水系</td> <td>47.6</td> </tr> <tr> <td>1次系洗浄水系</td> <td>31.3</td> </tr> <tr> <td>1次系温水、飲料水系</td> <td>32.2</td> </tr> <tr> <td>補助蒸気系</td> <td>51.5</td> </tr> </tbody> </table> <p>3.4 廃棄物処理建屋の放水による溢水影響評価</p> <p>3.4.1 廃棄物処理建屋の放水による溢水影響評価のうち没水影響評価</p> <p>消火栓からの溢水量を下記のとおり算出した。</p> <ul style="list-style-type: none"> ・260/min×3.0時間=46.8m³ <p>また、スプリンクラーからの放水による溢水量を以下のとおり算出した。</p> <ul style="list-style-type: none"> ・720^g/min×30min=21,600=21.6m³ <p>※ 今回、原則として火災防護に関する基本方針で示されている放水量を用いる。ただし、詳細評価を実施する場合には、現場での消火設備の設置状況に応じた評価を行う。</p> <p>放水による没水影響を評価したが、地震による没水影響評価では溢水量をE.L.+26.0mで117.7m³、E.L.+17.5mで164.3m³として評価を実施するため、放水による没水影響評価は、地震による没水影響評価で包絡されることを確認した。</p>	系統	溢水量 (m ³)	消火水系	97.5	化学体積制御系	47.3	廃棄物処理系	43.7	1次系補給水系	47.6	1次系洗浄水系	31.3	1次系温水、飲料水系	32.2	補助蒸気系	51.5	<p>(2) 原子炉建屋付属棟（廃棄物処理エリア（管理区域））における溢水源</p> <p>配管計装線図（P&ID）を用いて、原子炉建屋付属棟（廃棄物処理エリア（管理区域））内に存在する溢水源となる系統を抽出した。抽出結果を添付資料13に示す。</p> <p>(3) 原子炉建屋付属棟（廃棄物処理エリア（管理区域））における溢水量</p> <p>原子炉建屋付属棟（廃棄物処理エリア（管理区域））において、地震に起因する機器の破損に伴う溢水量は、以下の条件に基づき算出した。算出結果を添付資料17に示す。その結果、各系統の溢水量の合計は3,557m³となった。</p> <p>(a) 手動隔離は期待しない。</p> <p>(b) 系統保有水量には配管保有水量に加えて、機器の内容積も考慮する。</p> <p>(4) 原子炉建屋付属棟（廃棄物処理エリア（管理区域））における溢水経路</p> <p>原子炉建屋付属棟（廃棄物処理エリア（管理区域））における、地震に起因する機器の破損に伴い発生した溢水は、階段室、床ハッチ、開口部等を経由し、最終的には最地下階である地下3階及び地下中3階に貯留される。原子炉建屋付属棟（廃棄物処理エリア（管理区域））における溢水経路図を添付資料31に示す。</p> <p>(5) 原子炉建屋付属棟（廃棄物処理エリア（管理区域））からの溢水影響評価結果</p> <p>原子炉建屋付属棟（廃棄物処理エリア（管理区域））における没水水位は、地下3階エリアでは3.7m（満水）、地下中3階エリアでは1.6m となり、溢水経路上にある、原子炉建屋原子炉棟、原子炉建屋付属棟、原子炉建屋付属棟（廃棄物処理エリア（非管理区域））及び制御建屋との境界（貫通部等）に対しては、原子炉建屋付属棟（廃棄物処理エリア（管理区域））における没水水位との関係を考慮した、溢水防護措置（水密扉の設置、配管等の貫通部への止水処置等）を講ずることで、原子炉建屋付属棟（廃棄物処理エリア（管理区域））からの溢水による影響がないことを確認した。</p>	<p>(2) 電気建屋における溢水源</p> <p>系統図及び機器配置図を用いて、電気建屋内に存在する溢水源となる系統を抽出した。抽出結果を添付資料12に示す。</p> <p>(3) 電気建屋における溢水量</p> <p>電気建屋において、地震に起因する機器の破損に伴う溢水量は、以下の条件に基づき算出した。算出結果を添付資料16に示す。その結果、各系統の溢水量の合計は500m³となった。</p> <p>(a) 隔離操作により漏えい停止までの隔離時間を考慮し、配管の破損箇所からの流出流量に隔離時間を乗じて漏水量を設定する。</p> <p>(b) 系統保有水量には配管保有水量に加えて、機器の内容積も考慮する。</p> <p>(4) 電気建屋における溢水経路</p> <p>電気建屋における、地震に起因する機器の破損に伴い発生した溢水は、階段室、開口部等を経由し、最終的には最地下階であるT.P.2.3mに貯留される。電気建屋における溢水経路図を添付資料27に示す。</p> <p>(5) 電気建屋からの溢水影響評価結果</p> <p>電気建屋における没水水位は、最地下階であるT.P.2.3mでは7.7m（満水）、T.P.7.1mでは0.01m となり、溢水経路上にある、原子炉建屋及び原子炉補助建屋との境界（貫通部等）に対しては、電気建屋における没水水位との関係を考慮した、溢水防護措置（水密扉の設置、配管等の貫通部への止水処置等）を講ずることで、電気建屋からの溢水による影響がないことを確認した。</p>	<p>相違理由</p> <p>記載方針の相違 評価結果の相違 設計方針の相違</p> <p>泊は地震起因の溢水評価にて運転員の隔離操作による漏えい停止を考慮した評価としている。（補足説明資料14「地震時溢水評価の隔離時間の妥当性について」で説明）</p> <p>記載方針の相違</p> <p>・泊の電気建屋には床ハッチは設置されていないことから記載していない。</p> <p>記載方針の相違 評価結果の相違</p>
系統	溢水量 (m ³)																		
消火水系	97.5																		
化学体積制御系	47.3																		
廃棄物処理系	43.7																		
1次系補給水系	47.6																		
1次系洗浄水系	31.3																		
1次系温水、飲料水系	32.2																		
補助蒸気系	51.5																		

赤字：設備、運用又は体制の相違（設計方針の相違）
 青字：記載箇所又は記載内容の相違（記載方針の相違）
 緑字：記載表現、設備名称の相違（実質的な相違なし）

第9条 溢水による損傷の防止等（別添資料1）

大阪発電所3/4号炉	女川原子力発電所2号炉	泊発電所3号炉	相違理由																																																																																																																					
<p>3.5 廃棄物処理建屋の地震による溢水影響評価</p> <p>3.5.1 廃棄物処理建屋の地震による溢水影響評価のうち没水影響評価</p> <p>溢水ガイドにしたがい、流体を内包する機器（配管及び容器）を溢水源の対象とした。</p> <p>廃棄物処理建屋E.L. +26.0m、E.L. +17.5m、E.L. +10.0m、E.L. +4.9mの各フロアにおいて、地震時の溢水量低減対策を考慮し、機器（配管及び容器）からの漏えい量を溢水量として算出した。（表3.5.1-1）溢水は、上層階から機器ハッチや階段を経由し、廃棄物処理建屋のE.L. +4.9m及び防護対象設備が設置されていない制御建屋のE.L. +7.0mに滞留する。</p> <p>機器（配管及び容器）から漏えいした溢水量がすべて流出したと仮定し、廃棄物処理建屋の各フロアの機器ハッチ及び階段堰から下層階へ流出することなく各フロアに滞留すると想定した場合の溢水水位を算出した結果、防護対象設備を設置している原子炉周辺建屋に溢水が伝播しないことを確認した。（表3.5.1-2）</p> <p>表 3.5.1-1 廃棄物処理建屋の地震による溢水量</p> <table border="1" data-bbox="208 858 568 1015"> <thead> <tr> <th>E.L. + (m)</th> <th>溢水量 (m³)</th> </tr> </thead> <tbody> <tr> <td>26.0</td> <td>117.7</td> </tr> <tr> <td>17.5</td> <td>164.3</td> </tr> <tr> <td>10.0</td> <td>1,841.0</td> </tr> <tr> <td>4.9</td> <td>1,875.3</td> </tr> </tbody> </table> <p>表 3.5.1-2 廃棄物処理建屋の地震による溢水影響評価結果</p> <table border="1" data-bbox="150 1050 647 1278"> <thead> <tr> <th>E.L. + (m)</th> <th>フロア滞留面積 (m²)</th> <th>溢水量 (m³) / 水位 (m)</th> <th>貯水可能量* (m³) / 堰高さ (m)</th> </tr> </thead> <tbody> <tr> <td>26.0</td> <td>1,115.4</td> <td>117.7 / 0.106</td> <td>278.8 / 0.25</td> </tr> <tr> <td>17.5</td> <td>930.5</td> <td>164.3 / 0.177</td> <td>279.1 / 0.30</td> </tr> <tr> <td>10.0</td> <td>-</td> <td>1,841.0 / -</td> <td>当該フロアに水密扉が設置されているので原子炉周辺建屋に伝播しない。</td> </tr> <tr> <td>4.9</td> <td>-</td> <td>1,875.3 / -</td> <td>伝播経路なし。</td> </tr> </tbody> </table> <p>* E.L. +26.0m、E.L. +17.5mまでの貯水可能量は、原子炉周辺建屋との通路部に設置した堰高さにより算出</p> <p>3.6 廃棄物処理建屋の溢水影響評価のまとめ</p> <p>想定破損、地震及び放水による溢水量をフロアごとに評価し、廃棄物処理建屋から原子炉周辺建屋への溢水の流出がないことを確認した。</p>	E.L. + (m)	溢水量 (m ³)	26.0	117.7	17.5	164.3	10.0	1,841.0	4.9	1,875.3	E.L. + (m)	フロア滞留面積 (m ²)	溢水量 (m ³) / 水位 (m)	貯水可能量* (m ³) / 堰高さ (m)	26.0	1,115.4	117.7 / 0.106	278.8 / 0.25	17.5	930.5	164.3 / 0.177	279.1 / 0.30	10.0	-	1,841.0 / -	当該フロアに水密扉が設置されているので原子炉周辺建屋に伝播しない。	4.9	-	1,875.3 / -	伝播経路なし。	<p>表10-1に原子炉建屋付属棟（廃棄物処理エリア（管理区域））における評価結果を示す。</p> <p>表10-1 原子炉建屋付属棟（廃棄物処理エリア（管理区域））における評価結果（没水）</p> <table border="1" data-bbox="707 347 1245 443"> <thead> <tr> <th colspan="2">区画</th> <th>溢水量 (m³)</th> <th>滞留面積 (m²)</th> <th>没水水位 (m)</th> </tr> <tr> <th>名称</th> <th>基準床レベル</th> <th>①</th> <th>②</th> <th>①/②</th> </tr> </thead> <tbody> <tr> <td>地下3階エリア</td> <td>O.P. -8.1m</td> <td>2,701</td> <td>730</td> <td>3.7(満水)</td> </tr> <tr> <td>地下中3階エリア</td> <td>O.P. -3.3m</td> <td>856</td> <td>556</td> <td>1.6</td> </tr> </tbody> </table> <p>(6) 原子炉建屋付属棟（廃棄物処理エリア（管理区域））からの溢水影響を防止する対策内容</p> <p>原子炉建屋付属棟（廃棄物処理エリア（管理区域））からの溢水伝播に対して、止水を期待する設備について表10-2に整理する。</p> <p>表10-2 原子炉建屋付属棟（廃棄物処理エリア（管理区域））からの溢水伝播に対して止水を期待する設備</p> <table border="1" data-bbox="721 735 1236 978"> <thead> <tr> <th>設置建屋</th> <th>設置レベル</th> <th>対象</th> <th>種別</th> <th>区分</th> <th>箇所数</th> </tr> </thead> <tbody> <tr> <td rowspan="5">原子炉建屋付属棟（廃棄物処理エリア（管理区域））</td> <td rowspan="2">B3F</td> <td>2T-1 トレナ</td> <td>水密扉</td> <td>新設</td> <td>1</td> </tr> <tr> <td>6W 制御室扉</td> <td>水密扉</td> <td>新設</td> <td>1</td> </tr> <tr> <td rowspan="3">1F</td> <td>1F 共通エリア</td> <td>水密扉</td> <td>新設</td> <td>1</td> </tr> <tr> <td>1F 共通エリア（大物搬入用）</td> <td>水密扉</td> <td>新設</td> <td>1</td> </tr> <tr> <td>6WH 熱交換器・ポンプ室</td> <td>水密扉</td> <td>新設</td> <td>1</td> </tr> <tr> <td>T/B 連絡通路扉（東側）</td> <td>水密扉</td> <td>新設</td> <td>1</td> </tr> </tbody> </table>	区画		溢水量 (m ³)	滞留面積 (m ²)	没水水位 (m)	名称	基準床レベル	①	②	①/②	地下3階エリア	O.P. -8.1m	2,701	730	3.7(満水)	地下中3階エリア	O.P. -3.3m	856	556	1.6	設置建屋	設置レベル	対象	種別	区分	箇所数	原子炉建屋付属棟（廃棄物処理エリア（管理区域））	B3F	2T-1 トレナ	水密扉	新設	1	6W 制御室扉	水密扉	新設	1	1F	1F 共通エリア	水密扉	新設	1	1F 共通エリア（大物搬入用）	水密扉	新設	1	6WH 熱交換器・ポンプ室	水密扉	新設	1	T/B 連絡通路扉（東側）	水密扉	新設	1	<p>表 10-1 に電気建屋における評価結果を示す。</p> <p>表10-1 電気建屋における評価結果（没水）</p> <table border="1" data-bbox="1339 320 1812 443"> <thead> <tr> <th>フロア</th> <th>溢水量 (m³)</th> <th>滞留面積 (m²)</th> <th>溢水水位 (m)</th> </tr> <tr> <td></td> <td>①</td> <td>②</td> <td>①/②</td> </tr> </thead> <tbody> <tr> <td>T.P. 2.3m</td> <td>500</td> <td>64</td> <td>7.7 (満水)</td> </tr> <tr> <td>T.P. 7.1m</td> <td>4</td> <td>685</td> <td>0.01</td> </tr> </tbody> </table> <p>(6) 電気建屋からの溢水影響を防止する対策内容</p> <p>電気建屋からの溢水伝播に対して、止水を期待する設備について表10-2に整理する。</p> <p>表10-2 電気建屋からの溢水伝播に対して止水を期待する設備</p> <table border="1" data-bbox="1290 730 1854 842"> <thead> <tr> <th>設置建屋</th> <th>設置レベル</th> <th>対象</th> <th>種別</th> <th>区分</th> <th>箇所数</th> </tr> </thead> <tbody> <tr> <td>原子炉補助建屋</td> <td>T.P. 2.3m</td> <td>水密扉 No.02（A-C階段室⇔電気建屋）</td> <td>水密扉</td> <td>新設</td> <td>1</td> </tr> <tr> <td>原子炉建屋</td> <td>T.P. 4.05m</td> <td>水密扉 No.03（原子炉補給冷却ポンプエリア⇔電気建屋）</td> <td>水密扉</td> <td>新設</td> <td>1</td> </tr> </tbody> </table>	フロア	溢水量 (m ³)	滞留面積 (m ²)	溢水水位 (m)		①	②	①/②	T.P. 2.3m	500	64	7.7 (満水)	T.P. 7.1m	4	685	0.01	設置建屋	設置レベル	対象	種別	区分	箇所数	原子炉補助建屋	T.P. 2.3m	水密扉 No.02（A-C階段室⇔電気建屋）	水密扉	新設	1	原子炉建屋	T.P. 4.05m	水密扉 No.03（原子炉補給冷却ポンプエリア⇔電気建屋）	水密扉	新設	1	<p>【大阪】 記載方針の相違 女川審査実績の反映</p>
E.L. + (m)	溢水量 (m ³)																																																																																																																							
26.0	117.7																																																																																																																							
17.5	164.3																																																																																																																							
10.0	1,841.0																																																																																																																							
4.9	1,875.3																																																																																																																							
E.L. + (m)	フロア滞留面積 (m ²)	溢水量 (m ³) / 水位 (m)	貯水可能量* (m ³) / 堰高さ (m)																																																																																																																					
26.0	1,115.4	117.7 / 0.106	278.8 / 0.25																																																																																																																					
17.5	930.5	164.3 / 0.177	279.1 / 0.30																																																																																																																					
10.0	-	1,841.0 / -	当該フロアに水密扉が設置されているので原子炉周辺建屋に伝播しない。																																																																																																																					
4.9	-	1,875.3 / -	伝播経路なし。																																																																																																																					
区画		溢水量 (m ³)	滞留面積 (m ²)	没水水位 (m)																																																																																																																				
名称	基準床レベル	①	②	①/②																																																																																																																				
地下3階エリア	O.P. -8.1m	2,701	730	3.7(満水)																																																																																																																				
地下中3階エリア	O.P. -3.3m	856	556	1.6																																																																																																																				
設置建屋	設置レベル	対象	種別	区分	箇所数																																																																																																																			
原子炉建屋付属棟（廃棄物処理エリア（管理区域））	B3F	2T-1 トレナ	水密扉	新設	1																																																																																																																			
		6W 制御室扉	水密扉	新設	1																																																																																																																			
	1F	1F 共通エリア	水密扉	新設	1																																																																																																																			
		1F 共通エリア（大物搬入用）	水密扉	新設	1																																																																																																																			
		6WH 熱交換器・ポンプ室	水密扉	新設	1																																																																																																																			
T/B 連絡通路扉（東側）	水密扉	新設	1																																																																																																																					
フロア	溢水量 (m ³)	滞留面積 (m ²)	溢水水位 (m)																																																																																																																					
	①	②	①/②																																																																																																																					
T.P. 2.3m	500	64	7.7 (満水)																																																																																																																					
T.P. 7.1m	4	685	0.01																																																																																																																					
設置建屋	設置レベル	対象	種別	区分	箇所数																																																																																																																			
原子炉補助建屋	T.P. 2.3m	水密扉 No.02（A-C階段室⇔電気建屋）	水密扉	新設	1																																																																																																																			
原子炉建屋	T.P. 4.05m	水密扉 No.03（原子炉補給冷却ポンプエリア⇔電気建屋）	水密扉	新設	1																																																																																																																			

赤字：設備、運用又は体制の相違（設計方針の相違）
 青字：記載箇所又は記載内容の相違（記載方針の相違）
 緑字：記載表現、設備名称の相違（実質的な相違なし）

大阪発電所3/4号炉	女川原子力発電所2号炉	泊発電所3号炉	相違理由
<p>また、中央制御室には運転員が常駐しており中央制御室からの運転操作が可能であり、現場確認が必要な設備へのアクセス通路にあつては、歩行に影響のない水位であること及び必要に応じて環境の温度、放射線量、薬品等による影響を考慮しても、運転員による操作場所までのアクセスが可能であることを確認した。</p> <p>(添付資料3) 廃棄物処理建屋の溢水影響評価</p>	<p>11 補助ボイラー建屋からの溢水影響評価</p> <p>(1) はじめに</p> <p>溢水源となりうる機器が存在する補助ボイラー建屋において、想定する機器の破損等により生じる溢水、消火水の放水により生じる溢水、地震による機器の破損によって生じる溢水が発生した場合に、この溢水が、防護対象設備を設置している制御建屋に伝播するか否かについての溢水影響評価を行った。</p> <p>なお、補助ボイラー建屋における単一機器の破損により生じる溢水量及び消火水の放水により生じる溢水量は、地震に起因する機器の破損に伴う溢水量に包含されることから、ここでは、地震に起因する機器の破損に伴う溢水量について評価を行った。</p> <p>(2) 補助ボイラー建屋における溢水源</p> <p>配管計装線図(P&ID)を用いて、補助ボイラー建屋に存在する溢水源となる系統を抽出した。抽出結果を添付資料13に示す。</p> <p>(3) 補助ボイラー建屋における溢水量</p> <p>補助ボイラー建屋において、地震に起因する機器の破損に伴う溢水量は、以下の条件に基づき算出した。溢水量算出結果を添付資料17に示す。その結果、各系統の溢水量の合計は、319m³となった。</p> <p>a. 手動隔離は期待しない。</p> <p>b. 系統保有水量には配管保有水量に加えて、機器の内容積も考慮する。</p>	<p>11 出入管理建屋からの溢水影響評価</p> <p>(1) はじめに</p> <p>溢水源となりうる機器が存在する出入管理建屋において、想定する機器の破損等により生じる溢水、消火水の放水により生じる溢水、地震による機器の破損によって生じる溢水が発生した場合に、この溢水が、防護対象設備を設置している原子炉補助建屋に伝播するか否かについての溢水影響評価を行った。</p> <p>なお、出入管理建屋における単一機器の破損により生じる溢水量及び消火水の放水により生じる溢水量は、地震に起因する機器の破損に伴う溢水量に包含されることから、ここでは、地震に起因する機器の破損に伴う溢水量について評価を行った。</p> <p>(2) 出入管理建屋における溢水源</p> <p>系統図及び機器配置図を用いて、出入管理建屋内に存在する溢水源となる系統を抽出した。抽出結果を添付資料12に示す。</p> <p>(3) 出入管理建屋における溢水量</p> <p>出入管理建屋において、地震に起因する機器の破損に伴う溢水量は、以下の条件に基づき算出した。溢水量算出結果を添付資料16に示す。その結果、各系統の溢水量の合計は690m³となった。</p> <p>a. 隔離操作により漏えい停止までの隔離時間を考慮し、配管の破損箇所からの流出流量に隔離時間を乗じて漏水量を設定する。</p> <p>b. 系統保有水量には配管保有水量に加えて、機器の内容積も考慮する。</p>	<p>記載方針の相違</p> <p>女川と泊で対象となる建屋は異なるが、どちらも防護対象設備が設置される建屋への伝播防止に対する評価であることから比較対象とした。</p> <p>記載方針の相違 評価結果の相違 設計方針の相違</p> <p>泊は運転員の隔離操作による漏えい停止を考慮した評価としている。(補足説明資料14「地震時溢水評価の隔離時間の妥当性について」で説明)</p>

赤字：設備、運用又は体制の相違（設計方針の相違）
 青字：記載箇所又は記載内容の相違（記載方針の相違）
 緑字：記載表現、設備名称の相違（実質的な相違なし）

大阪発電所3/4号炉	女川原子力発電所2号炉	泊発電所3号炉	相違理由																																																												
	<p>(4) 補助ボイラー建屋における溢水経路 補助ボイラー建屋における、地震に起因する機器の破損に伴い発生した溢水は、階段を経由し、最終的には最地下階である地下1階及び地上1階に貯留される。補助ボイラー建屋における溢水経路図を添付資料32に示す。</p> <p>(5) 補助ボイラー建屋からの溢水影響評価結果 補助ボイラー建屋における没水水位は、地上1階エリアで0.3mとなり、溢水経路上にある、制御建屋との境界（貫通部等）に対しては、補助ボイラー建屋における没水水位との関係を考慮した、溢水防護措置（水密扉の設置、配管等の貫通部への止水処置等）を講ずることで、補助ボイラー建屋からの溢水による影響がないことを確認した。 表11-1に補助ボイラー建屋における評価結果を示す。</p> <p>表11-1 補助ボイラー建屋における評価結果（没水）</p> <table border="1" data-bbox="703 735 1234 802"> <thead> <tr> <th colspan="2">区画</th> <th>溢水量 (m³)</th> <th>滞留面積 (m²)</th> <th>没水水位 (m)</th> </tr> <tr> <th>名称</th> <th>基準床レベル</th> <th>①</th> <th>②</th> <th>①/②</th> </tr> </thead> <tbody> <tr> <td>地上1階エリア</td> <td>0.P. +15.0m</td> <td>57^{※1}</td> <td>237</td> <td>0.3</td> </tr> </tbody> </table> <p>※1 地震に起因する機器の破損に伴う溢水量319m³から地下1階の貯留量262m³を除いた値</p> <p>(6) 補助ボイラー建屋からの溢水影響を防止する対策内容 補助ボイラー建屋からの溢水伝播に対して、止水を期待する設備について表11-2に整理する。</p> <p>表11-2 補助ボイラー建屋からの溢水伝播に対して止水を期待する設備</p> <table border="1" data-bbox="703 1145 1234 1211"> <thead> <tr> <th>設置建屋</th> <th>設置レベル</th> <th>対象</th> <th>種別</th> <th>区分</th> <th>箇所数</th> </tr> </thead> <tbody> <tr> <td>制御建屋</td> <td>1F</td> <td>補助ボイラー建屋連絡通路</td> <td>水密扉</td> <td>新設</td> <td>1</td> </tr> </tbody> </table>	区画		溢水量 (m ³)	滞留面積 (m ²)	没水水位 (m)	名称	基準床レベル	①	②	①/②	地上1階エリア	0.P. +15.0m	57 ^{※1}	237	0.3	設置建屋	設置レベル	対象	種別	区分	箇所数	制御建屋	1F	補助ボイラー建屋連絡通路	水密扉	新設	1	<p>(4) 出入管理建屋における溢水経路 出入管理建屋における、地震に起因する機器の破損に伴い発生した溢水は、階段室を経由し、最終的には最地下階であるT.P.6.3mに貯留される。出入管理建屋における溢水経路図を添付資料28に示す。</p> <p>(5) 出入管理建屋からの溢水影響評価結果 出入管理建屋における没水水位は、T.P.6.3mで2.9m（満水）、T.P.10.3mで0.4mとなり、溢水経路上にある、原子炉補助建屋との境界（貫通部等）に対しては、出入管理建屋における没水水位との関係を考慮した、溢水防護措置（水密扉の設置、配管等の貫通部への止水処置等）を講ずることで、出入管理建屋からの溢水による影響がないことを確認した。 表11-1に出入管理建屋における評価結果を示す。</p> <p>表11-1 出入管理建屋における評価結果（没水）</p> <table border="1" data-bbox="1323 735 1816 876"> <thead> <tr> <th>フロア</th> <th>溢水量 (m³)</th> <th>滞留面積 (m²)</th> <th>溢水水位 (m)</th> </tr> <tr> <td></td> <th>①</th> <th>②</th> <th>①/②</th> </tr> </thead> <tbody> <tr> <td>T.P.6.3m</td> <td>690</td> <td>128</td> <td>2.9（満水）</td> </tr> <tr> <td>T.P.10.3m</td> <td>319</td> <td>863</td> <td>0.4</td> </tr> </tbody> </table> <p>(6) 出入管理建屋からの溢水影響を防止する対策内容 出入管理建屋からの溢水伝播に対して、止水を期待する設備について表11-2に整理する。</p> <p>表11-2 出入管理建屋からの溢水伝播に対して止水を期待する設備</p> <table border="1" data-bbox="1290 1134 1854 1257"> <thead> <tr> <th>設置建屋</th> <th>設置レベル</th> <th>対象</th> <th>種別</th> <th>区分</th> <th>箇所数</th> </tr> </thead> <tbody> <tr> <td rowspan="2">原子炉補助建屋</td> <td>T.P.6.3m</td> <td>水密扉No.73（原子炉補助建屋⇔出入管理建屋）</td> <td>水密扉</td> <td>新設</td> <td>1</td> </tr> <tr> <td>T.P.10.3m</td> <td>水密扉No.78（原子炉補助建屋⇔出入管理建屋）</td> <td>水密扉</td> <td>新設</td> <td>1</td> </tr> </tbody> </table>	フロア	溢水量 (m ³)	滞留面積 (m ²)	溢水水位 (m)		①	②	①/②	T.P.6.3m	690	128	2.9（満水）	T.P.10.3m	319	863	0.4	設置建屋	設置レベル	対象	種別	区分	箇所数	原子炉補助建屋	T.P.6.3m	水密扉No.73（原子炉補助建屋⇔出入管理建屋）	水密扉	新設	1	T.P.10.3m	水密扉No.78（原子炉補助建屋⇔出入管理建屋）	水密扉	新設	1	<p>記載方針の相違 評価結果の相違</p>
区画		溢水量 (m ³)	滞留面積 (m ²)	没水水位 (m)																																																											
名称	基準床レベル	①	②	①/②																																																											
地上1階エリア	0.P. +15.0m	57 ^{※1}	237	0.3																																																											
設置建屋	設置レベル	対象	種別	区分	箇所数																																																										
制御建屋	1F	補助ボイラー建屋連絡通路	水密扉	新設	1																																																										
フロア	溢水量 (m ³)	滞留面積 (m ²)	溢水水位 (m)																																																												
	①	②	①/②																																																												
T.P.6.3m	690	128	2.9（満水）																																																												
T.P.10.3m	319	863	0.4																																																												
設置建屋	設置レベル	対象	種別	区分	箇所数																																																										
原子炉補助建屋	T.P.6.3m	水密扉No.73（原子炉補助建屋⇔出入管理建屋）	水密扉	新設	1																																																										
	T.P.10.3m	水密扉No.78（原子炉補助建屋⇔出入管理建屋）	水密扉	新設	1																																																										

赤字：設備、運用又は体制の相違（設計方針の相違）
 青字：記載箇所又は記載内容の相違（記載方針の相違）
 緑字：記載表現、設備名称の相違（実質的な相違なし）

大阪発電所3/4号炉	女川原子力発電所2号炉	泊発電所3号炉	相違理由																																																
	<p>12 1号炉制御建屋からの溢水影響評価</p> <p>(1) はじめに</p> <p>溢水源となりうる機器が存在する1号炉制御建屋において溢水が発生した場合に、この溢水が、防護対象設備を設置している2号炉制御建屋に伝播するか否かについての溢水影響評価を行った。</p> <p>(2) 評価の前提条件</p> <p>a. 1号炉制御建屋における溢水量の評価、溢水経路の評価は実施せず、地下階はすべて水没することを想定した。</p> <p>b. 地上部（グラウンドレベルより上）の各階における溢水量については、4mの水没を想定した。</p> <p>(3) 1号炉制御建屋からの溢水影響評価</p> <p>2号炉制御建屋との境界（貫通部等）に対しては、1号炉制御建屋における没水水位との関係を考慮した、溢水防護措置（水密扉の設置、配管等の貫通部への止水処置等）を講ずることで、1号炉制御建屋からの溢水による影響がないことを確認した。</p> <p>表12-1 に想定した各階における没水水位を示す。</p> <p>表12-1 1号炉制御建屋における没水水位の想定</p> <table border="1" data-bbox="790 922 1180 1086"> <thead> <tr> <th>階層</th> <th>設置床レベル (m)</th> <th>没水水位 (m)</th> </tr> </thead> <tbody> <tr> <td>3階</td> <td>0.P. +23.5</td> <td>4</td> </tr> <tr> <td>2階</td> <td>0.P. +19.5</td> <td>4</td> </tr> <tr> <td>1階</td> <td>0.P. +15.0</td> <td>4</td> </tr> <tr> <td>地下1階</td> <td>0.P. +10.5</td> <td>8.5</td> </tr> <tr> <td>地下2階</td> <td>0.P. +5.0</td> <td>14</td> </tr> <tr> <td>地下3階</td> <td>0.P. +1.5</td> <td>17.5</td> </tr> </tbody> </table> <p>(4) 1号炉制御建屋からの溢水影響を防止する対策内容</p> <p>1号炉制御建屋からの溢水伝播に対して、止水を期待する設備について表12-2に整理する。</p> <p>表12-2 1号炉制御建屋からの溢水伝播に対して止水を期待する設備</p> <table border="1" data-bbox="741 1353 1245 1485"> <thead> <tr> <th>設置建屋</th> <th>設置レベル</th> <th>対象</th> <th>種別</th> <th>区分</th> <th>箇所数</th> </tr> </thead> <tbody> <tr> <td rowspan="4">2号炉制御建屋</td> <td>3F</td> <td>1号MCR境界</td> <td>水密扉</td> <td>新設</td> <td>1</td> </tr> <tr> <td>2F</td> <td>1号C/B連絡通路</td> <td>水密扉</td> <td>新設</td> <td>1</td> </tr> <tr> <td>1F</td> <td>1号C/B連絡通路</td> <td>水密扉</td> <td>新設</td> <td>2</td> </tr> <tr> <td>B2F</td> <td>1号C/B連絡通路</td> <td>水密扉</td> <td>新設</td> <td>1</td> </tr> </tbody> </table>	階層	設置床レベル (m)	没水水位 (m)	3階	0.P. +23.5	4	2階	0.P. +19.5	4	1階	0.P. +15.0	4	地下1階	0.P. +10.5	8.5	地下2階	0.P. +5.0	14	地下3階	0.P. +1.5	17.5	設置建屋	設置レベル	対象	種別	区分	箇所数	2号炉制御建屋	3F	1号MCR境界	水密扉	新設	1	2F	1号C/B連絡通路	水密扉	新設	1	1F	1号C/B連絡通路	水密扉	新設	2	B2F	1号C/B連絡通路	水密扉	新設	1		<p>記載方針の相違</p> <p>泊には該当する建屋がない。</p>
階層	設置床レベル (m)	没水水位 (m)																																																	
3階	0.P. +23.5	4																																																	
2階	0.P. +19.5	4																																																	
1階	0.P. +15.0	4																																																	
地下1階	0.P. +10.5	8.5																																																	
地下2階	0.P. +5.0	14																																																	
地下3階	0.P. +1.5	17.5																																																	
設置建屋	設置レベル	対象	種別	区分	箇所数																																														
2号炉制御建屋	3F	1号MCR境界	水密扉	新設	1																																														
	2F	1号C/B連絡通路	水密扉	新設	1																																														
	1F	1号C/B連絡通路	水密扉	新設	2																																														
	B2F	1号C/B連絡通路	水密扉	新設	1																																														

赤字：設備、運用又は体制の相違（設計方針の相違）
 青字：記載箇所又は記載内容の相違（記載方針の相違）
 緑字：記載表現、設備名称の相違（実質的な相違なし）

大阪発電所3/4号炉	女川原子力発電所2号炉	泊発電所3号炉	相違理由
<p>5.2 屋外タンクからの溢水影響評価</p> <p>屋外タンク自体は防護対象設備ではないが、地震に起因する破損によって溢水源となりうる屋外タンクから発生する溢水が防護対象設備が設置されている建屋に流入しないことを確認する。</p> <p>なお、想定破損による溢水、放水による溢水については、地震起因による溢水に包絡される。</p> <p>5.2.1 溢水源の抽出</p> <p>発電所敷地内の溢水源となりうるすべての屋外タンクを、図5.2.1-1に示す。このうち、溢水影響のある溢水源について抽出する。地震起因による溢水源としたタンクの抽出フローを図5.2.1-2に示す。</p> <div data-bbox="114 687 665 1201" style="border: 1px solid black; height: 300px; width: 100%;"></div> <p>図5.2.1-1 溢水源となりうる屋外タンク</p> <div data-bbox="114 1225 678 1254" style="border: 1px solid black; padding: 2px;"> <p>特囲みの範囲は機密に係る事項ですので公開することはできません。</p> </div>	<p>13 屋外タンクからの溢水影響評価</p> <p>(1) はじめに</p> <p>屋外タンク（屋外にあり溢水源となりうる設備を含む）自体は防護対象ではないが、屋外タンクの破損により生じる溢水が、防護対象設備の設置されている原子炉建屋（廃棄物処理エリア（管理区域）を除く）、制御建屋、海水ポンプ室、復水貯蔵タンク（CST）エリア及び軽油タンク（LOT）エリアに及ぼす影響を確認する。</p> <p>(2) 屋外タンクの抽出</p> <p>女川原子力発電所にある溢水影響評価の対象となる屋外タンクの配置を図13-1に、タンク容量を表13-1に示す。</p> <p>なお、基準地震動による地震力に対して耐震性が確保されるタンク（軽油タンク及び復水貯蔵タンク）は抽出対象から除外する。</p> <div data-bbox="741 695 1245 1086" style="text-align: center;"> </div> <p>図13-1 溢水影響評価の対象となる屋外タンクの配置図</p>	<p>12 屋外タンクからの溢水影響評価</p> <p>(1) はじめに</p> <p>屋外タンク（屋外にあり溢水源となりうる設備を含む）自体は防護対象ではないが、屋外タンクの破損により生じる溢水が、防護対象設備の設置されている原子炉建屋、原子炉補助建屋、ディーゼル発電機建屋及び循環水ポンプ建屋に及ぼす影響を確認する。</p> <p>(2) 屋外タンクの抽出</p> <p>泊発電所にある溢水影響評価の対象となる屋外タンクの配置を図12-1に、タンク容量を表12-1に示す。</p> <div data-bbox="1290 762 1854 1082" style="text-align: center;"> </div> <p>図12-1 溢水影響評価の対象となる屋外タンクの配置図</p>	<p>相違理由</p> <p>【大阪】 記載方針の相違 女川審査実績の反映</p> <p>設計方針の相違 泊では、A、B-2次系純水タンク、A、B-ろ過水タンク及び3A、3B-ろ過水タンクの本体は耐震性が確保されているが、接続配管は耐震性が確保されていないことから、完全全周破断を想定したタンク保有水量の全量を溢水量として考慮している。</p>

赤字：設備、運用又は体制の相違（設計方針の相違）
 青字：記載箇所又は記載内容の相違（記載方針の相違）
 緑字：記載表現、設備名称の相違（実質的な相違なし）

第9条 溢水による損傷の防止等（別添資料1）

大阪発電所3/4号炉							女川原子力発電所2号炉						泊発電所3号炉					相違理由
表5.2.2-1 溢水の影響のあるタンク（区分D、区分E）							表13-1 溢水影響評価の対象となる屋外タンクの容量（1/2）						表12-1 溢水影響評価の対象となる屋外タンクの容量					
No.	タンク名称	ユニット	基数	容量 (m ³)	区分	溢水量 (m ³)	No.	タンク名称	基数	設置高さ(m)	容量(m ³)	評価に用いる容量(m ³)	No.	タンク名称	基数	容量 (m ³)	評価に用いる容量 (m ³)	
2	1次系純水タンク	2号炉	1基	424	E	424	1	No.1 純水タンク	1	0.F. +15.1	1,000	1,000	1	A-2次系純水タンク	1	1,600	1,600	
7	主復水タンク	2号炉	1基	1,150	E	1,150	2	No.2 純水タンク	1	0.F. +15.4	2,000	2,000	2	B-2次系純水タンク	1	1,600	1,600	
12	ヒドラジン原液タンク	2号炉	1基	12	E	12	3	1,2号ろ過水タンク	1	0.F. +15.1	2,000	2,000	3	3A-ろ過水タンク	1	1,600	1,600	
23	淡水サージタンク	3号炉 4号炉	1基	100	D/E	100	4	再生純水タンク	1	0.F. +15.1	1,000	0 ※1	4	3B-ろ過水タンク	1	1,600	1,600	
24	飲料水タンク	3号炉 4号炉	1基	30	D/E	30	5	No.1 サプレッション プール水貯蔵タンク	1	0.F. +15.3	2,000	0 ※1	5	A-ろ過水タンク	1	1,600	1,600	
27	復水処理建屋	3号炉 4号炉	2基	138.2	D/E	276.4	6	No.2 サプレッション プール水貯蔵タンク	1	0.F. +15.3	1,000	0 ※1	6	B-ろ過水タンク	1	1,600	1,600	
28	構内排水設備	3号炉 4号炉	1基	48	E	48	7	3号純水タンク	1	0.F. +15.1	1,000	1,000	7	1号及び2号炉 補助ボイラー燃料タンク	1	600	450※	
29	構内排水B 次亜塩素酸 ソーダ貯槽(予備)	3号炉 4号炉	1基	36	E	36	8	3号ろ過水タンク	1	0.F. +15.1	2,000	2,000	8	3号炉 補助ボイラー燃料タンク	1	735	410※	
30	構内排水B 塩酸貯槽	3号炉 4号炉	1基	6	E	6	9,10	原水タンク	2	0.F. +70.04	4,000	8,000	9	1号炉 タービン油計量タンク	1	70	70	
31	構内排水B 苛性ソーダ 貯槽	3号炉 4号炉	1基	6	E	6	11-1	1号復水浄化系復水脱 塩装置硫酸貯槽	1	0.F. +16.1	5.4	5.4	10	3号炉 タービン油計量タンク	1	110	0※	
32	純水装置硫酸貯槽	3号炉 4号炉	1基	8.9	E	8.9	11-2	1号復水浄化系復水脱 塩装置苛性ソーダ貯槽	1	0.F. +16.2	20	20	合計			10,530		
33	純水装置苛性ソーダ貯 槽	3号炉 4号炉	1基	41	E	41	12	1号差圧調整槽	1	0.F. +15.0	2.2	2.2	※評価に用いる容量は、発電所の所則類に反映し、運用容量を超過しないように管理する。 なお、本事項は後段規則での対応が必要となる事項である。（別添2参照）					
39	タービン建屋海水電解 装置受液槽	3号炉 4号炉	1基	3.5	D/E	3.5	13-1	2号復水浄化系復水脱 塩装置苛性ソーダ貯槽	1	0.F. +16.0	32	0 ※1						
40	1、2アニオン排水タン ク	1号炉 2号炉	1基	121	E	121	13-2	2号復水浄化系復水脱 塩装置硫酸貯槽	1	0.F. +16.6	7.5	0 ※1						
41	1、2カチオン排水タン ク	1号炉 2号炉	2基	105	E	210	13-3	2号硫酸計量槽	1	0.F. +15.8	0.3	0 ※1						
溢水量合計						約 2,480	14	2号バック入り差圧調 整装置	1	0.F. +15.4	1	1						
【区分の考え方】																		
(1) 溢水影響がないもの																		
①地震による溢水源としないタンク(区分A)																		
・基準地震動Ssによる地震力に対して耐震性を確保するもの又は耐震対策工事により、耐震性を確保するもの。																		
②地震により破損するが、評価対象外とするタンク(区分B)																		
・漏えいの際に気化又は固化する物質を内包しているタンク																		
・地形等を踏まえ防護対象設備が設置されている建屋に溢水が伝播しないタンク																		
③空運用を行うタンク（区分C）																		
・プラントの運用にて空としているタンク																		
・溢水影響を防止するために、空運用を行うタンク																		
(2) 溢水影響を評価するもの																		
④4号側の防護対象設備が設置されている建屋に溢水が伝播するタンク(区分D)																		
⑤3号側の防護対象設備が設置されている建屋に溢水が伝播するタンク(区分E)																		
⑥タービン建屋に溢水が伝播するタンク（区分D及び区分E）																		

【大阪】
 記載方針の相違
 女川審査実績の反映

赤字：設備、運用又は体制の相違（設計方針の相違）
 青字：記載箇所又は記載内容の相違（記載方針の相違）
 緑字：記載表現、設備名称の相違（実質的な相違なし）

第9条 溢水による損傷の防止等（別添資料1）

大阪発電所3/4号炉	女川原子力発電所2号炉	泊発電所3号炉	相違理由																																																																																																																																																																								
<p>・防護対象設備が設置されている建屋に伝播する溢水は、タービン建屋に流入する。タービン建屋に流入するタンクは、④⑤項の区分D及び区分Eである。</p> <p>図 5.2.1-2 屋外タンクの抽出フロー</p> <p>5.2.2 溢水影響評価</p> <p>溢水の影響のあるタンクとして抽出した区分D、区分Eのタンクから地震起因により発生した溢水は、屋外トレンチを経由してタービン建屋に流入するもの又は直接タービン建屋に流入するものである。そのタンクの容量を表5.2.2-1に示す。</p> <p>なお、区分Dのタンクはすべて3号側へ伝播することから、区分Eにも分類される。よって、区分Eの合計がタービン建屋に伝播する溢水量(2,480m³)である。</p> <p>タービン建屋に伝播する溢水は、「5.1タービン建屋</p>	<p>表13-1 溢水影響評価の対象となる屋外タンク容量(2/2)</p> <table border="1"> <thead> <tr> <th>No.</th> <th>タンク名称</th> <th>基数</th> <th>設置高さ(m)</th> <th>容量(m³)</th> <th>評価に用いる容量(m³)</th> </tr> </thead> <tbody> <tr><td>22-1</td><td>No.1 高架水槽</td><td>1</td><td>O.P. +34.7</td><td>8</td><td>8</td></tr> <tr><td>22-2</td><td>No.2 高架水槽</td><td>1</td><td>O.P. +34.7</td><td>8</td><td>8</td></tr> <tr><td>23-1</td><td>上水高架水槽</td><td>1</td><td>-</td><td>9.2</td><td>9.2</td></tr> <tr><td>23-2</td><td>雑用水高架水槽</td><td>1</td><td>-</td><td>13.7</td><td>13.7</td></tr> <tr><td>24-1</td><td>高架水槽(飲料用)</td><td>1</td><td>O.P. +34.8</td><td>1.2</td><td>1.2</td></tr> <tr><td>24-2</td><td>高架水槽(雑用)</td><td>1</td><td>O.P. +34.8</td><td>2.0</td><td>2.0</td></tr> <tr><td>24-3</td><td>水蓄熱槽(PAI-1)</td><td>1</td><td>O.P. +19.68</td><td>1.01</td><td>1.01</td></tr> <tr><td>24-4</td><td>水蓄熱槽(PAI-3)</td><td>1</td><td>O.P. +19.68</td><td>1.49</td><td>1.49</td></tr> <tr><td>24-5</td><td>水蓄熱槽(PAI-4)</td><td>1</td><td>O.P. +19.68</td><td>1.49</td><td>1.49</td></tr> <tr><td>24-6</td><td>高架水槽(飲料水)</td><td>1</td><td>O.P. +36.55</td><td>1.5</td><td>1.5</td></tr> <tr><td>24-7</td><td>高架水槽(雑用水)</td><td>1</td><td>O.P. +36.55</td><td>2.2</td><td>2.2</td></tr> <tr><td>24-8</td><td>水蓄熱槽(PAI-1)</td><td>1</td><td>O.P. +19.68</td><td>1.49</td><td>1.49</td></tr> <tr><td>24-9</td><td>水蓄熱槽(PAI-2)</td><td>1</td><td>O.P. +19.68</td><td>1.49</td><td>1.49</td></tr> <tr><td>24-10</td><td>水蓄熱槽(PAI-3)</td><td>1</td><td>O.P. +19.68</td><td>1.49</td><td>1.49</td></tr> <tr><td>25</td><td>主復水器用電解鉄イオン注入装置電解槽</td><td>2</td><td>O.P. +15.613</td><td>3.4</td><td>6.8</td></tr> <tr><td>26</td><td>水蓄熱槽(PAI-1)</td><td>1</td><td>O.P. +14.95</td><td>1.49</td><td>1.49</td></tr> <tr><td>27</td><td>受水槽</td><td>1</td><td>O.P. +15.3</td><td>6</td><td>6</td></tr> <tr><td>28-1</td><td>上水受水槽</td><td>1</td><td>O.P. +62.9</td><td>37</td><td>37</td></tr> <tr><td>28-2</td><td>雑用水受水槽</td><td>1</td><td>O.P. +62.9</td><td>55</td><td>55</td></tr> <tr><td>28-3</td><td>受水槽</td><td>1</td><td>O.P. +62.9</td><td>0.5</td><td>0.5</td></tr> <tr><td>29</td><td>燃料小出槽</td><td>1</td><td>O.P. +58.592</td><td>0.95</td><td>0.95</td></tr> <tr><td>30</td><td>給水タンク</td><td>1</td><td>-</td><td>2</td><td>2</td></tr> <tr><td>31</td><td>配水池</td><td>1</td><td>O.P. +69.7</td><td>300</td><td>300</td></tr> <tr><td>32-1</td><td>ろ過タンク(浄水)</td><td>1</td><td>O.P. +69.7</td><td>6</td><td>6</td></tr> <tr><td>32-2</td><td>ろ過タンク(浄水)</td><td>1</td><td>O.P. +69.7</td><td>4</td><td>4</td></tr> <tr><td>33</td><td>消火水タンク</td><td>1</td><td>O.P. +14.8</td><td>230</td><td>230</td></tr> <tr><td colspan="4">合計容量(m³)</td><td>17,540</td><td></td></tr> </tbody> </table> <p>※1 評価に用いる容量は、発電所の所定値に反映し、運用容量を超過しないように管理する。なお、本事項は後段規則での対応が必要となる事項である。(別添2参照)</p> <p>(3) 評価の前提条件</p> <p>a. 敷地内に広がった溢水は雨水排水路からの流出や地盤への浸透は考慮しない。</p> <p>b. タンクから漏えいした溢水は敷地全体に均一に広がるものとする。</p>	No.	タンク名称	基数	設置高さ(m)	容量(m ³)	評価に用いる容量(m ³)	22-1	No.1 高架水槽	1	O.P. +34.7	8	8	22-2	No.2 高架水槽	1	O.P. +34.7	8	8	23-1	上水高架水槽	1	-	9.2	9.2	23-2	雑用水高架水槽	1	-	13.7	13.7	24-1	高架水槽(飲料用)	1	O.P. +34.8	1.2	1.2	24-2	高架水槽(雑用)	1	O.P. +34.8	2.0	2.0	24-3	水蓄熱槽(PAI-1)	1	O.P. +19.68	1.01	1.01	24-4	水蓄熱槽(PAI-3)	1	O.P. +19.68	1.49	1.49	24-5	水蓄熱槽(PAI-4)	1	O.P. +19.68	1.49	1.49	24-6	高架水槽(飲料水)	1	O.P. +36.55	1.5	1.5	24-7	高架水槽(雑用水)	1	O.P. +36.55	2.2	2.2	24-8	水蓄熱槽(PAI-1)	1	O.P. +19.68	1.49	1.49	24-9	水蓄熱槽(PAI-2)	1	O.P. +19.68	1.49	1.49	24-10	水蓄熱槽(PAI-3)	1	O.P. +19.68	1.49	1.49	25	主復水器用電解鉄イオン注入装置電解槽	2	O.P. +15.613	3.4	6.8	26	水蓄熱槽(PAI-1)	1	O.P. +14.95	1.49	1.49	27	受水槽	1	O.P. +15.3	6	6	28-1	上水受水槽	1	O.P. +62.9	37	37	28-2	雑用水受水槽	1	O.P. +62.9	55	55	28-3	受水槽	1	O.P. +62.9	0.5	0.5	29	燃料小出槽	1	O.P. +58.592	0.95	0.95	30	給水タンク	1	-	2	2	31	配水池	1	O.P. +69.7	300	300	32-1	ろ過タンク(浄水)	1	O.P. +69.7	6	6	32-2	ろ過タンク(浄水)	1	O.P. +69.7	4	4	33	消火水タンク	1	O.P. +14.8	230	230	合計容量(m ³)				17,540		<p>泊発電所3号炉</p> <p>(3) 評価の前提条件</p> <p>a. 敷地内に広がった溢水は雨水排水路からの流出や地盤への浸透は考慮しない。</p> <p>b. タンクから漏えいした溢水は敷地全体に均一に広がるものとする。</p>	<p>相違理由</p> <p>【大阪】 記載方針の相違 女川審査実績の反映</p>
No.	タンク名称	基数	設置高さ(m)	容量(m ³)	評価に用いる容量(m ³)																																																																																																																																																																						
22-1	No.1 高架水槽	1	O.P. +34.7	8	8																																																																																																																																																																						
22-2	No.2 高架水槽	1	O.P. +34.7	8	8																																																																																																																																																																						
23-1	上水高架水槽	1	-	9.2	9.2																																																																																																																																																																						
23-2	雑用水高架水槽	1	-	13.7	13.7																																																																																																																																																																						
24-1	高架水槽(飲料用)	1	O.P. +34.8	1.2	1.2																																																																																																																																																																						
24-2	高架水槽(雑用)	1	O.P. +34.8	2.0	2.0																																																																																																																																																																						
24-3	水蓄熱槽(PAI-1)	1	O.P. +19.68	1.01	1.01																																																																																																																																																																						
24-4	水蓄熱槽(PAI-3)	1	O.P. +19.68	1.49	1.49																																																																																																																																																																						
24-5	水蓄熱槽(PAI-4)	1	O.P. +19.68	1.49	1.49																																																																																																																																																																						
24-6	高架水槽(飲料水)	1	O.P. +36.55	1.5	1.5																																																																																																																																																																						
24-7	高架水槽(雑用水)	1	O.P. +36.55	2.2	2.2																																																																																																																																																																						
24-8	水蓄熱槽(PAI-1)	1	O.P. +19.68	1.49	1.49																																																																																																																																																																						
24-9	水蓄熱槽(PAI-2)	1	O.P. +19.68	1.49	1.49																																																																																																																																																																						
24-10	水蓄熱槽(PAI-3)	1	O.P. +19.68	1.49	1.49																																																																																																																																																																						
25	主復水器用電解鉄イオン注入装置電解槽	2	O.P. +15.613	3.4	6.8																																																																																																																																																																						
26	水蓄熱槽(PAI-1)	1	O.P. +14.95	1.49	1.49																																																																																																																																																																						
27	受水槽	1	O.P. +15.3	6	6																																																																																																																																																																						
28-1	上水受水槽	1	O.P. +62.9	37	37																																																																																																																																																																						
28-2	雑用水受水槽	1	O.P. +62.9	55	55																																																																																																																																																																						
28-3	受水槽	1	O.P. +62.9	0.5	0.5																																																																																																																																																																						
29	燃料小出槽	1	O.P. +58.592	0.95	0.95																																																																																																																																																																						
30	給水タンク	1	-	2	2																																																																																																																																																																						
31	配水池	1	O.P. +69.7	300	300																																																																																																																																																																						
32-1	ろ過タンク(浄水)	1	O.P. +69.7	6	6																																																																																																																																																																						
32-2	ろ過タンク(浄水)	1	O.P. +69.7	4	4																																																																																																																																																																						
33	消火水タンク	1	O.P. +14.8	230	230																																																																																																																																																																						
合計容量(m ³)				17,540																																																																																																																																																																							

赤字：設備、運用又は体制の相違（設計方針の相違）
 青字：記載箇所又は記載内容の相違（記載方針の相違）
 緑字：記載表現、設備名称の相違（実質的な相違なし）

第9条 溢水による損傷の防止等（別添資料1）

大阪発電所3/4号炉	女川原子力発電所2号炉	泊発電所3号炉	相違理由																																																																																																														
<p>からの溢水影響評価」において評価を実施している。</p> <p>さらに、タービン建屋に流入しない想定とした評価の場合、3号側の防護対象設備が設置されている建屋に伝播する溢水を評価する。</p> <p>敷地は、中央道路から海へ向かって勾配があり排水される設計であるが、保守的に一時的に滞留するものとする。3号側の防護対象設備が設置されている建屋に伝播する溢水量は、区分Eより溢水量合計2,480m³であり表5.2.2-2に示すとおり、溢水水位はE.L.+10.5mとなるが、防護対象設備が設置されている建屋は、E.L.+11.4mまでの流入防止対策(水密扉の設置)を実施しており、溢水は流入しない。</p> <p>表 5.2.2-2 3号原子炉周辺建屋周りの溢水影響評価</p> <table border="1" data-bbox="152 635 651 730"> <thead> <tr> <th>3号側の防護対象設備が設置されている建屋外の滞留面積</th> <th>溢水量合計</th> <th>溢水水位</th> <th>防護対象設備が設置されている建屋の流入防止対策高さ</th> <th>評価</th> </tr> </thead> <tbody> <tr> <td>3,300m²</td> <td>2,480m³</td> <td>E.L.+10.5m[※]</td> <td>E.L.+11.4m</td> <td>○</td> </tr> </tbody> </table> <p>※溢水水位 E.L.+10.5m=E.L.+9.7m+約0.8m(=2,480m³/3,300m²)</p> <p>5.2.3 鯨谷タンクエリアについて</p> <p>原子炉施設西方の鯨谷タンクエリア（約E.L.+80.0m）に設置されているタンク群については、各タンクの水位を下げた運用する。その諸元を表1に示す。</p> <p>また地震時については、淡水タンク下部及び飲料水タンク下部に接続されている配管すべてが地震により破損すると仮定し、評価した。</p> <p>淡水タンクから生じた溢水は、鯨谷タンクエリア内に設置する立坑及び排水トンネルを通じて構外へ排水することから原子炉施設側へ伝播しないことを確認した。</p> <p>表 5.2.3-1 鯨谷タンクエリアに設置されている屋外タンク</p> <table border="1" data-bbox="152 1193 651 1385"> <thead> <tr> <th>タンク名称</th> <th>No.1淡水タンク</th> <th>No.2,3淡水タンク</th> <th>2次系純水タンク</th> <th>C-2次系純水タンク</th> <th>飲料水タンク</th> </tr> </thead> <tbody> <tr> <td>ユニット</td> <td>1、2号炉</td> <td>1、2号炉</td> <td>1、2号炉</td> <td>3、4号炉</td> <td>1、2号炉</td> </tr> <tr> <td>基数</td> <td>1基</td> <td>2基</td> <td>2基</td> <td>1基</td> <td>1基</td> </tr> <tr> <td>設置高さ(m)</td> <td>E.L.+81.0</td> <td>E.L.+81.0</td> <td>E.L.+72.5</td> <td>E.L.+81.0</td> <td>E.L.+72.5</td> </tr> <tr> <td>容量(m³)</td> <td>10,000</td> <td>10,000</td> <td>3,000</td> <td>7,500</td> <td>500</td> </tr> <tr> <td>内径(mm)</td> <td>34,870</td> <td>34,870</td> <td>19,380</td> <td>29,050</td> <td>9,670</td> </tr> <tr> <td>高さ(mm)</td> <td>12,180</td> <td>12,180</td> <td>10,660</td> <td>12,180</td> <td>7,620</td> </tr> <tr> <td>高さ(mm)</td> <td>(鋼板高さ)</td> <td></td> <td></td> <td></td> <td></td> </tr> <tr> <td>運用水位[※]</td> <td>0</td> <td>8,380</td> <td>0</td> <td>0</td> <td>680</td> </tr> <tr> <td>(mm)</td> <td>[0m³]</td> <td>[8,000m³]</td> <td>[0m³]</td> <td>[0m³]</td> <td>[50m³]</td> </tr> </tbody> </table> <p>※運用水位については、発電所の所則類に反映し、運用水位を超過しないように管理する。</p>	3号側の防護対象設備が設置されている建屋外の滞留面積	溢水量合計	溢水水位	防護対象設備が設置されている建屋の流入防止対策高さ	評価	3,300m ²	2,480m ³	E.L.+10.5m [※]	E.L.+11.4m	○	タンク名称	No.1淡水タンク	No.2,3淡水タンク	2次系純水タンク	C-2次系純水タンク	飲料水タンク	ユニット	1、2号炉	1、2号炉	1、2号炉	3、4号炉	1、2号炉	基数	1基	2基	2基	1基	1基	設置高さ(m)	E.L.+81.0	E.L.+81.0	E.L.+72.5	E.L.+81.0	E.L.+72.5	容量(m ³)	10,000	10,000	3,000	7,500	500	内径(mm)	34,870	34,870	19,380	29,050	9,670	高さ(mm)	12,180	12,180	10,660	12,180	7,620	高さ(mm)	(鋼板高さ)					運用水位 [※]	0	8,380	0	0	680	(mm)	[0m ³]	[8,000m ³]	[0m ³]	[0m ³]	[50m ³]	<p>(4) 屋外タンクによる溢水影響評価</p> <p>屋外の溢水影響評価に影響を及ぼす大型の水源（1000m³以上の大型タンク）については、最高使用圧力が静水頭であり、想定破損による評価が除外できる。このため、屋外タンクによる溢水影響評価においては、基準地震動による地震力に対して耐震性が確保されないタンクについて、複数同時破損を想定した溢水影響評価を実施した。</p> <p>その結果、屋外タンクの破損により生じる溢水が、防護対象設備の設置されている原子炉建屋、制御建屋、海水ポンプ室及び復水貯蔵タンクエリアに影響を及ぼさないことを確認した。</p> <p>なお、軽油タンクエリアについては、軽油タンクの地下化工事に伴い、水密構造とすることから、溢水影響がないと評価した。</p> <p>表13-2に屋外タンクによる溢水影響評価結果を示す。</p> <p>表13-2 屋外タンクによる溢水影響評価結果</p> <table border="1" data-bbox="698 938 1270 1082"> <thead> <tr> <th></th> <th>カーブ高さ(m)</th> <th>溢水量(m³)</th> <th>敷地面積(m²)</th> <th>敷地浸水深^{※1}(m)</th> <th>評価</th> </tr> </thead> <tbody> <tr> <td>原子炉建屋</td> <td>0.33^{※1}</td> <td rowspan="4">17,540</td> <td rowspan="4">115,000</td> <td rowspan="4">0.16</td> <td rowspan="4">○</td> </tr> <tr> <td>制御建屋</td> <td>0.33^{※1}</td> </tr> <tr> <td>海水ポンプ室</td> <td>0.20^{※2}(0.60^{※3})</td> </tr> <tr> <td>復水貯蔵タンク</td> <td>0.20^{※1}</td> </tr> </tbody> </table> <p>※1 建屋外壁扉の下端レベルから敷地レベル0.P.+14.8mを引いた値 ※2 海水ポンプ室ピット上端から敷地レベル0.P.+14.8mを引いた値 ※3 海水ポンプ室浸水防止壁上端から敷地レベル0.P.+14.8mを引いた値 ※4 敷地レベル0.P.+14.8mからの浸水深</p>		カーブ高さ(m)	溢水量(m ³)	敷地面積(m ²)	敷地浸水深 ^{※1} (m)	評価	原子炉建屋	0.33 ^{※1}	17,540	115,000	0.16	○	制御建屋	0.33 ^{※1}	海水ポンプ室	0.20 ^{※2} (0.60 ^{※3})	復水貯蔵タンク	0.20 ^{※1}	<p>(4) 屋外タンクによる溢水影響評価</p> <p>屋外の溢水影響評価に影響を及ぼす大型の水源（1000m³以上の大型タンク）については、最高使用圧力が静水頭であり、想定破損による評価が除外できる。このため、屋外タンクによる溢水影響評価においては、基準地震動による地震力に対して耐震性が確保されないタンクについて、複数同時破損を想定した溢水影響評価を実施した。</p> <p>その結果、屋外タンクの破損により生じる溢水が、防護対象設備の設置されている原子炉建屋、原子炉補助建屋、ディーゼル発電機建屋及び循環水ポンプ建屋に影響を及ぼさないことを確認した。なお、原子炉建屋及び原子炉補助建屋には、屋外に接する開口は無いことから、それぞれ隣接するタービン建屋及び出入管理建屋の出入口高さが最大浸水深を上回ることを確認した。</p> <p>A1、A2-燃料油貯槽タンク室及びB1、B2-燃料油貯槽タンク室については、タンク室内に設置されている非常用ディーゼル発電機燃料油貯槽及び燃料油配管は静的機器であることから、溢水影響がないと評価した。</p> <p>表12-2に屋外タンクによる溢水影響評価結果を示す。</p> <p>表12-2 屋外タンクによる溢水影響評価結果</p> <table border="1" data-bbox="1288 927 1859 1145"> <thead> <tr> <th>建屋</th> <th>建屋開口高さ(m)</th> <th>溢水量(m³)</th> <th>敷地面積(m²)</th> <th>敷地浸水深^{※1}(m)</th> <th>評価</th> </tr> </thead> <tbody> <tr> <td>原子炉建屋 (タービン建屋入口)</td> <td>0.30^{※1}</td> <td rowspan="3">10,530</td> <td rowspan="3">116,800</td> <td rowspan="3">0.10</td> <td rowspan="3">○</td> </tr> <tr> <td>ディーゼル発電機建屋</td> <td>0.30^{※1}</td> </tr> <tr> <td>原子炉補助建屋 (出入管理建屋入口)</td> <td>0.30^{※1}</td> </tr> <tr> <td>循環水ポンプ建屋</td> <td>0.30^{※1}</td> <td></td> <td></td> <td></td> <td></td> </tr> </tbody> </table> <p>※1 建屋入口高さから敷地レベルT.P.10.0mを引いた値 ※2 敷地レベルT.P.10.0mからの浸水深</p>	建屋	建屋開口高さ(m)	溢水量(m ³)	敷地面積(m ²)	敷地浸水深 ^{※1} (m)	評価	原子炉建屋 (タービン建屋入口)	0.30 ^{※1}	10,530	116,800	0.10	○	ディーゼル発電機建屋	0.30 ^{※1}	原子炉補助建屋 (出入管理建屋入口)	0.30 ^{※1}	循環水ポンプ建屋	0.30 ^{※1}					<p>【大阪】</p> <p>記載方針の相違 女川審査実績の反映</p> <p>設計方針の相違</p> <ul style="list-style-type: none"> 泊の原子炉建屋、原子炉補助建屋及びディーゼル発電機建屋には、屋外から直接出入するための出入口は無いため、隣接するタービン建屋及び出入管理建屋の出入口を水位測定箇所として評価を実施している。 泊の燃料油貯槽タンク室は、女川の軽油タンクエリアのような水密構造では無いが、仮に室内に溢水が流出した場合でも溢水影響は無いことを確認している。
3号側の防護対象設備が設置されている建屋外の滞留面積	溢水量合計	溢水水位	防護対象設備が設置されている建屋の流入防止対策高さ	評価																																																																																																													
3,300m ²	2,480m ³	E.L.+10.5m [※]	E.L.+11.4m	○																																																																																																													
タンク名称	No.1淡水タンク	No.2,3淡水タンク	2次系純水タンク	C-2次系純水タンク	飲料水タンク																																																																																																												
ユニット	1、2号炉	1、2号炉	1、2号炉	3、4号炉	1、2号炉																																																																																																												
基数	1基	2基	2基	1基	1基																																																																																																												
設置高さ(m)	E.L.+81.0	E.L.+81.0	E.L.+72.5	E.L.+81.0	E.L.+72.5																																																																																																												
容量(m ³)	10,000	10,000	3,000	7,500	500																																																																																																												
内径(mm)	34,870	34,870	19,380	29,050	9,670																																																																																																												
高さ(mm)	12,180	12,180	10,660	12,180	7,620																																																																																																												
高さ(mm)	(鋼板高さ)																																																																																																																
運用水位 [※]	0	8,380	0	0	680																																																																																																												
(mm)	[0m ³]	[8,000m ³]	[0m ³]	[0m ³]	[50m ³]																																																																																																												
	カーブ高さ(m)	溢水量(m ³)	敷地面積(m ²)	敷地浸水深 ^{※1} (m)	評価																																																																																																												
原子炉建屋	0.33 ^{※1}	17,540	115,000	0.16	○																																																																																																												
制御建屋	0.33 ^{※1}																																																																																																																
海水ポンプ室	0.20 ^{※2} (0.60 ^{※3})																																																																																																																
復水貯蔵タンク	0.20 ^{※1}																																																																																																																
建屋	建屋開口高さ(m)	溢水量(m ³)	敷地面積(m ²)	敷地浸水深 ^{※1} (m)	評価																																																																																																												
原子炉建屋 (タービン建屋入口)	0.30 ^{※1}	10,530	116,800	0.10	○																																																																																																												
ディーゼル発電機建屋	0.30 ^{※1}																																																																																																																
原子炉補助建屋 (出入管理建屋入口)	0.30 ^{※1}																																																																																																																
循環水ポンプ建屋	0.30 ^{※1}																																																																																																																

赤字：設備、運用又は体制の相違（設計方針の相違）
 青字：記載箇所又は記載内容の相違（記載方針の相違）
 緑字：記載表現、設備名称の相違（実質的な相違なし）

第9条 溢水による損傷の防止等（別添資料1）

大阪発電所3/4号炉	女川原子力発電所2号炉	泊発電所3号炉	相違理由
<p>5.2.4 まとめ</p> <p>屋外タンクから発生する溢水が防護対象設備が設置されている建屋に溢水が流入しないことを確認した。</p> <p>なお、万一これらタンクの溢水が防護対象設備が設置されている建屋に到達したとしても流入防止対策（水密性を有する貫通部のシール充てん、水密扉の設置）を実施しており、溢水は流入しない。</p> <p>（添付資料5.2）屋外タンクからの溢水影響評価</p>			<p>【大阪】 記載方針の相違 女川審査実績の反映</p>
<p>5.3 湧水サンプからの溢水影響評価</p> <p>原子炉周辺建屋周辺の地下水は、導水管により原子炉周辺建屋内の湧水サンプに集められる。湧水サンプには、耐震性を有する2台のポンプを設置しており、海水管を経由して海へ排水することが可能である。</p> <p>なお、湧水サンプ室は非常に剛性の高い基礎盤の一部であり、基準地震動Ssに対しても湧水サンプ室を構成する壁は弾性範囲にある。</p> <p>また、安全上重要な機器が設置されている原子炉周辺建屋壁においても、グランドレベル以下についても湧水サンプと同様に弾性範囲にあることから、湧水が浸水することはない。</p> <p>（添付資料5.3）湧水サンプからの溢水影響評価</p>	<p>14 地下水による影響評価</p> <p>(1) 通常時の地下水の排水</p> <p>原子炉建屋周辺の地下水は、以下のとおり排水される。（図14-1参照）</p> <p>a. 建屋底面に接する地盤からの湧水は、基礎底面下のサブドレンにより建屋周辺の集水管に集水し、集水管の流末に設置されている揚水井戸から揚水ポンプ（揚水井戸1箇所）に揚水ポンプが2台設置されている）により縦排水管を通して屋外排水溝に排水される。</p> <p>b. 建屋周辺の地盤からの湧水は、直接集水管に集水し、集水管の流末に設置されている揚水井戸から揚水ポンプにより縦排水管を通して屋外排水溝に排水される。</p> <div data-bbox="739 973 1209 1212" data-label="Diagram"> </div> <p>図14-1 地下水位低下設備の概要</p>	<p>13 地下水による影響評価</p> <p>(1) 通常時の地下水の排水</p> <p>原子炉建屋周辺の地下水は、以下のとおり排水される（図13-1、図13-2参照）。</p> <p>a. 建屋底面に接する地盤からの湧水は、基礎底面下の集水管及びサブドレンに集水し、集水管の流末に設置されている湧水ビットから湧水ビットポンプ（湧水ビット1箇所）に湧水ビットポンプが2台設置されている）により排水配管を通して一次系放水ビットに排水される。</p> <p>b. 建屋周辺の地盤からの湧水は、基礎底面下の集水管のうち、外郭に設置された集水管に集水し、集水管の流末に設置されている湧水ビットから湧水ビットポンプにより排水管を通して一次系放水ビットに排水される。</p> <div data-bbox="1344 1005 1792 1212" data-label="Diagram"> </div> <p>図13-1 地下水排水設備の概要</p>	<p>【大阪】 記載方針の相違 女川審査実績の反映</p> <p>設備名称の相違 泊の地下水排水設備と女川の地下水水位低下設備は、共に基礎底面下から集水した地下水をポンプにより排水する設計である。</p>

赤字：設備、運用又は体制の相違（設計方針の相違）
 青字：記載箇所又は記載内容の相違（記載方針の相違）
 緑字：記載表現、設備名称の相違（実質的な相違なし）

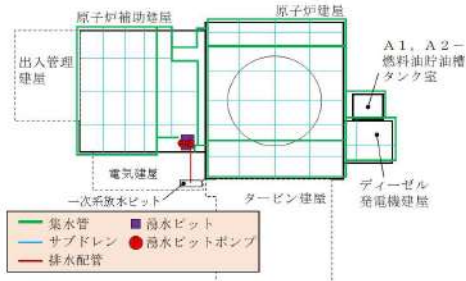
大阪発電所3/4号炉	女川原子力発電所2号炉	泊発電所3号炉	相違理由
	<p>(2) 揚水ポンプ停止時における地下水による影響</p> <p>以下に示す理由により、揚水ポンプ停止により建屋周囲の水位が地表面まで上昇することを想定した場合でも、地下水が防護対象設備を設置している区画へ流入することはない。</p> <p>a. 地下外壁にはアスファルト防水を施しており、更に防水層の上に保護板を設置し、防水層が切れないように配慮している。</p> <p>b. 安全上重要な機器が設置されている原子炉建屋、制御建屋の地下外壁については、地震時に想定される残留ひび割れの評価結果から、「原子炉施設における建築物の維持管理指針・同解説（日本建築学会）」に示される、コンクリート構造物の使用性（水密）の観点から設定されたひび割れ幅の評価基準値【0.2mm未満】を満足することを確認している。</p> <p>なお、地下水水位低下設備については、基準地震動による地震力に対して耐震性を確保する設計とする。</p>	 <p>図13-2 地下水排水設備の配置</p> <p>(2) 湧水ビッドポンプ停止時における地下水による影響</p> <p>以下に示す理由により、湧水ビッドポンプ停止により建屋周囲の水位が地表面まで上昇することを想定した場合でも、地下水が防護対象設備を設置している区画へ流入することはない。</p> <p>a. 地下外壁にはアスファルト防水を施しており、さらに防水層の上に保護板を設置し、防水層が切れないように配慮している。</p> <p>b. 安全上重要な機器が設置されている原子炉建屋、原子炉補助建屋、ディーゼル発電機建屋の地下外壁については、地震時に想定される残留ひび割れの評価結果から、「原子炉施設における建築物の維持管理指針・同解説（日本建築学会）」に示される、コンクリート構造物の使用性（水密）の観点から設定されたひび割れ幅の評価基準値【0.2mm未満】を満足することを確認する。</p> <p>なお、地下水排水設備については、基準地震動による地震力に対して耐震性を確保する設計とする。</p> <p>(3) 燃料油貯油槽タンク室について</p> <p>A1, A2-燃料油貯油槽タンク室及びB1, B2-燃料油貯油槽タンク室については、タンク室内に設置されている非常用ディーゼル発電機燃料油貯油槽及び燃料油配管は静的機器であることから、地下水の流入による溢水影響がないと評価した。</p>	<p>記載表現の相違 基準地震動の確定後にひび割れ幅の評価結果も確定するため、記載を適正化している。</p> <p>設計方針の相違 泊の燃料油貯油槽タンク室は静的機器である防護対象設備のみを内包しており、仮に室内に地下水が流入した場合でも溢水影響は無いことを確認している。</p>

赤字：設備、運用又は体制の相違（設計方針の相違）
 青字：記載箇所又は記載内容の相違（記載方針の相違）
 緑字：記載表現、設備名称の相違（実質的な相違なし）

大阪発電所3/4号炉	女川原子力発電所2号炉	泊発電所3号炉	相違理由																																																																																					
	<p>15 放射性物質を含む液体の漏えいの防止</p> <p>管理区域内で発生した溢水は、建屋の最地下階に貯留されるため、貯留される地下階の範囲及び溢水の伝播経路となる範囲について、前章までの溢水影響評価結果を基に、溢水防護措置（水密扉の設置、配管等の貫通部への止水処置等）を講ずることにより、機器の破損等により生じた放射性物質を含んだ液体が、管理区域外に伝播しないことを確認した。</p> <p>表15-1に放射性物質を含んだ液体の溢水伝播に対して、止水を期待する設備について整理する。また、その設置場所について添付資料33に示す。</p> <p>なお、使用済燃料プール、原子炉ウエル及びDSピットのスロッシングによる溢水を考慮しても、発生する溢水量は区画番号：R-3F-1において考慮している最大溢水量（原子炉補機冷却水系の想定破損による溢水量：265m³）以下であり、想定破損による溢水影響評価に基づき、原子炉建屋原子炉棟の溢水防護措置（水密扉の設置、配管等の貫通部への止水処置等）を講ずることにより、発生した溢水が管理区域外へ伝播しないことを確認した。</p> <p>表15-1 放射性物質を含んだ液体の溢水伝播に対して、止水を期待する設備</p> <table border="1" data-bbox="725 863 1272 1182"> <thead> <tr> <th>設置建屋</th> <th>フロア</th> <th>対象</th> <th>種別</th> <th>区分</th> <th>箇所数</th> </tr> </thead> <tbody> <tr> <td>原子炉建屋</td> <td rowspan="2">1F</td> <td>R/B 大物搬入用扉</td> <td>水密扉</td> <td>新設</td> <td>1</td> </tr> <tr> <td>原子炉棟</td> <td>R/B 大物搬入用小扉</td> <td>水密扉</td> <td>新設</td> <td>1</td> </tr> <tr> <td>原子炉建屋 付属棟</td> <td>1F</td> <td>H01 熱交換器・ポンプ室</td> <td>水密扉</td> <td>新設</td> <td>1</td> </tr> <tr> <td rowspan="3">原子炉建屋 付属棟 （廃棄物処理エリア （管理区域））</td> <td rowspan="3">1F</td> <td>主排気ダクト連絡トレン チ</td> <td>水密扉</td> <td>新設</td> <td>1</td> </tr> <tr> <td>1F 共通エリア</td> <td>水密扉</td> <td>新設</td> <td>1</td> </tr> <tr> <td>1F 共通エリア大物搬入用 扉 制御室扉</td> <td>水密扉</td> <td>新設</td> <td>1</td> </tr> <tr> <td rowspan="2">制御建屋</td> <td rowspan="2">1F</td> <td>入退城エリア【管理区域 ヘルメット置場】</td> <td>水密扉</td> <td>新設</td> <td>1</td> </tr> <tr> <td>補助ボイラー建屋連絡階 段</td> <td>水密扉</td> <td>新設</td> <td>1</td> </tr> </tbody> </table>	設置建屋	フロア	対象	種別	区分	箇所数	原子炉建屋	1F	R/B 大物搬入用扉	水密扉	新設	1	原子炉棟	R/B 大物搬入用小扉	水密扉	新設	1	原子炉建屋 付属棟	1F	H01 熱交換器・ポンプ室	水密扉	新設	1	原子炉建屋 付属棟 （廃棄物処理エリア （管理区域））	1F	主排気ダクト連絡トレン チ	水密扉	新設	1	1F 共通エリア	水密扉	新設	1	1F 共通エリア大物搬入用 扉 制御室扉	水密扉	新設	1	制御建屋	1F	入退城エリア【管理区域 ヘルメット置場】	水密扉	新設	1	補助ボイラー建屋連絡階 段	水密扉	新設	1	<p>14 放射性物質を含む液体の漏えいの防止</p> <p>管理区域内で発生した溢水は、建屋の最地下階に貯留されるため、貯留される地下階の範囲及び溢水の伝播経路となる範囲について、前章までの溢水影響評価結果を基に、溢水防護措置（止水板の設置、配管等の貫通部への止水処置等）を講ずることにより、機器の破損等により生じた放射性物質を含んだ液体が、管理区域外に伝播しないことを確認した。</p> <p>表14-1に放射性物質を含んだ液体の溢水伝播に対して、止水を期待する設備について整理する。また、その設置場所について添付資料29に示す。</p> <p>なお、使用済燃料ピットのスロッシングによる溢水も考慮し、機器の破損等により生じた放射性物質を含んだ液体の最大溢水量（地震起因による溢水量：56m³）を想定し、原子炉建屋及び原子炉補助建屋の溢水防護措置（止水板の設置、配管等の貫通部への止水処置等）を講ずることにより、発生した溢水が管理区域外へ伝播しないことを確認した。</p> <p>表14-1 放射性物質を含んだ液体の溢水伝播に対して、止水を期待する設備</p> <table border="1" data-bbox="1292 863 1856 1147"> <thead> <tr> <th>設置建屋</th> <th>フロア</th> <th>対象</th> <th>種別</th> <th>区分</th> <th>箇所数</th> </tr> </thead> <tbody> <tr> <td rowspan="3">原子炉建屋</td> <td>3FL T.P. 33.1m</td> <td>33.1m（区画境界②）堰</td> <td>堰</td> <td>既設</td> <td>1</td> </tr> <tr> <td>3FL T.P. 33.1m</td> <td>33.1m（区画境界③）堰</td> <td>堰</td> <td>既設</td> <td>1</td> </tr> <tr> <td>3FL T.P. 33.1m</td> <td>33.1m（区画境界④）堰</td> <td>堰</td> <td>既設</td> <td>1</td> </tr> <tr> <td rowspan="3">原子炉補助建屋</td> <td>B1FL T.P. 2.8m</td> <td>止水板 2.8-A</td> <td>止水板</td> <td>新設</td> <td>1</td> </tr> <tr> <td>1FL T.P. 10.3m</td> <td>管理区域出入り口堰</td> <td>堰</td> <td>既設</td> <td>1</td> </tr> <tr> <td>3FL T.P. 33.1m</td> <td>33.5m（区画境界）堰</td> <td>堰</td> <td>既設</td> <td>1</td> </tr> </tbody> </table>	設置建屋	フロア	対象	種別	区分	箇所数	原子炉建屋	3FL T.P. 33.1m	33.1m（区画境界②）堰	堰	既設	1	3FL T.P. 33.1m	33.1m（区画境界③）堰	堰	既設	1	3FL T.P. 33.1m	33.1m（区画境界④）堰	堰	既設	1	原子炉補助建屋	B1FL T.P. 2.8m	止水板 2.8-A	止水板	新設	1	1FL T.P. 10.3m	管理区域出入り口堰	堰	既設	1	3FL T.P. 33.1m	33.5m（区画境界）堰	堰	既設	1	<p>相違理由</p> <p>記載方針の相違 溢水防護措置として、女川は水密扉を記載しているのに対し、泊は止水に期待している水密扉が無いことから、止水板を記載している。</p> <p>記載方針の相違 評価結果の相違により、溢水量が最大となる事象が女川は想定破損、泊は地震起因による溢水となっている。</p>
設置建屋	フロア	対象	種別	区分	箇所数																																																																																			
原子炉建屋	1F	R/B 大物搬入用扉	水密扉	新設	1																																																																																			
原子炉棟		R/B 大物搬入用小扉	水密扉	新設	1																																																																																			
原子炉建屋 付属棟	1F	H01 熱交換器・ポンプ室	水密扉	新設	1																																																																																			
原子炉建屋 付属棟 （廃棄物処理エリア （管理区域））	1F	主排気ダクト連絡トレン チ	水密扉	新設	1																																																																																			
		1F 共通エリア	水密扉	新設	1																																																																																			
		1F 共通エリア大物搬入用 扉 制御室扉	水密扉	新設	1																																																																																			
制御建屋	1F	入退城エリア【管理区域 ヘルメット置場】	水密扉	新設	1																																																																																			
		補助ボイラー建屋連絡階 段	水密扉	新設	1																																																																																			
設置建屋	フロア	対象	種別	区分	箇所数																																																																																			
原子炉建屋	3FL T.P. 33.1m	33.1m（区画境界②）堰	堰	既設	1																																																																																			
	3FL T.P. 33.1m	33.1m（区画境界③）堰	堰	既設	1																																																																																			
	3FL T.P. 33.1m	33.1m（区画境界④）堰	堰	既設	1																																																																																			
原子炉補助建屋	B1FL T.P. 2.8m	止水板 2.8-A	止水板	新設	1																																																																																			
	1FL T.P. 10.3m	管理区域出入り口堰	堰	既設	1																																																																																			
	3FL T.P. 33.1m	33.5m（区画境界）堰	堰	既設	1																																																																																			

赤字：設備、運用又は体制の相違（設計方針の相違）
 青字：記載箇所又は記載内容の相違（記載方針の相違）
 緑字：記載表現、設備名称の相違（実質的な相違なし）

大阪発電所3/4号炉	女川原子力発電所2号炉	泊発電所3号炉	相違理由
<p>6 経年劣化事象の検討</p> <p>原子力発電所で使用されている設備については、機器、弁等の定期的な開放点検時の配管内部の目視点検、漏えい試験、日常点検（巡視点検）等により有意な劣化がないことを確認するとともに、クラス1～3配管については供用期間中検査において非破壊試験、漏えい試験等により有意な欠陥等がないことを確認している。また、このような保全に加え、過去の運転経験に基づき個別の経年劣化事象に着目した評価及び点検並びに予防保全を実施している。</p> <p>このように、経年劣化事象は適切に把握されており、評価対象箇所に経年劣化がある場合は、取替等による経年劣化事象の解消又は劣化事象に応じた評価の実施が可能である。</p> <p>（添付資料6）経年劣化事象の検討</p>		<p>15 経年劣化事象の検討</p> <p>原子力発電所で使用されている設備については、機器、弁等の定期的な開放点検時の配管内部の目視点検、漏えい試験、日常点検（巡視点検）等により有意な劣化がないことを確認するとともに、クラス1～3配管については供用期間中検査において非破壊試験、漏えい試験等により有意な欠陥等がないことを確認している。また、このような保全に加え、過去の運転経験に基づき個別の経年劣化事象に着目した評価及び点検並びに予防保全を実施している。</p> <p>このように、経年劣化事象は適切に把握されており、評価対象箇所に経年劣化がある場合は、取替等による経年劣化事象の解消又は劣化事象に応じた評価の実施が可能である。</p>	<p>記載方針の相違</p> <p>泊は最新PWRの審査実績の反映として、大飯と同様に経年劣化事象について記載している。</p>
<p>7 溢水影響評価の判定</p> <p>内部溢水に対して、原子炉施設の安全機能並びに使用済燃料ピットの冷却機能及び給水機能が失われないことを確認した。</p>		<p>16 溢水影響評価の判定</p> <p>内部溢水に対して、原子炉施設の安全機能並びに使用済燃料ピットの冷却機能及び給水機能が失われないことを確認した。</p>	<p>記載方針の相違</p> <p>泊は最新PWRの審査実績の反映として、大飯と同様に評価の判定について記載している。</p>

赤字：設備、運用又は体制の相違（設計方針の相違）
 青字：記載箇所又は記載内容の相違（記載方針の相違）
 緑字：記載表現、設備名称の相違（実質的な相違なし）

大阪発電所3/4号炉	女川原子力発電所2号炉	泊発電所3号炉	相違理由																																
	<p style="text-align: right;">添付資料1</p> <p>表1 発生要因及び評価項目毎に想定する溢水源</p> <table border="1" data-bbox="770 252 1178 1449"> <thead> <tr> <th data-bbox="770 1321 936 1449"></th> <th data-bbox="770 963 936 1315">想定破損</th> <th data-bbox="770 606 936 957">消火水の放水</th> <th data-bbox="770 252 936 600">地震起因の破損</th> </tr> </thead> <tbody> <tr> <td data-bbox="936 1321 1075 1449">没水</td> <td data-bbox="936 963 1075 1315">▶ 耐震Sクラスを含む水系統※1</td> <td data-bbox="936 606 1075 957">▶ 消火栓からの放水</td> <td data-bbox="936 252 1075 600">▶ 基準地震動 Ss に対して、耐震性が確保されていない水系統※1 ▶ 使用済燃料プール等のスロッシング</td> </tr> <tr> <td data-bbox="1075 1321 1178 1449">被水</td> <td data-bbox="1075 963 1178 1315">▶ 耐震Sクラスを含む水系統※1</td> <td data-bbox="1075 606 1178 957">▶ 消火栓からの放水</td> <td data-bbox="1075 252 1178 600">▶ 基準地震動 Ss に対して、耐震性が確保されていない水系統※1 ▶ 使用済燃料プール等のスロッシング</td> </tr> <tr> <td data-bbox="1075 1321 1178 1449">蒸気</td> <td data-bbox="1075 963 1178 1315">▶ 耐震Sクラスを含む高エネルギー一系統</td> <td data-bbox="1075 606 1178 957" style="text-align: center;">/</td> <td data-bbox="1075 252 1178 600">▶ 基準地震動 Ss に対して、耐震性が確保されていない高エネルギー一系統</td> </tr> </tbody> </table> <p>※1 油系系統も考慮する。</p>		想定破損	消火水の放水	地震起因の破損	没水	▶ 耐震Sクラスを含む水系統※1	▶ 消火栓からの放水	▶ 基準地震動 Ss に対して、耐震性が確保されていない水系統※1 ▶ 使用済燃料プール等のスロッシング	被水	▶ 耐震Sクラスを含む水系統※1	▶ 消火栓からの放水	▶ 基準地震動 Ss に対して、耐震性が確保されていない水系統※1 ▶ 使用済燃料プール等のスロッシング	蒸気	▶ 耐震Sクラスを含む高エネルギー一系統	/	▶ 基準地震動 Ss に対して、耐震性が確保されていない高エネルギー一系統	<p style="text-align: right;">添付資料1</p> <p>表1 発生要因及び評価項目ごとに想定する溢水源</p> <table border="1" data-bbox="1299 258 1720 1423"> <thead> <tr> <th data-bbox="1299 1321 1469 1423"></th> <th data-bbox="1299 963 1469 1315">想定破損</th> <th data-bbox="1299 606 1469 957">消火水の放水</th> <th data-bbox="1299 258 1469 600">地震起因の破損</th> </tr> </thead> <tbody> <tr> <td data-bbox="1469 1321 1612 1423">没水</td> <td data-bbox="1469 963 1612 1315">▶ 耐震Sクラスを含む水系統配管※1</td> <td data-bbox="1469 606 1612 957">▶ 消火栓からの放水</td> <td data-bbox="1469 258 1612 600">▶ 基準地震動に対して、耐震性が確保されていない水系統※1 ▶ 使用済燃料ピット等のスロッシング</td> </tr> <tr> <td data-bbox="1612 1321 1720 1423">被水</td> <td data-bbox="1612 963 1720 1315">▶ 耐震Sクラスを含む水系統配管※1</td> <td data-bbox="1612 606 1720 957">▶ 消火栓からの放水</td> <td data-bbox="1612 258 1720 600">▶ 基準地震動に対して、耐震性が確保されていない水系統※1 ▶ 使用済燃料ピット等のスロッシング</td> </tr> <tr> <td data-bbox="1720 1321 1854 1423">蒸気</td> <td data-bbox="1720 963 1854 1315">▶ 耐震Sクラスを含む高エネルギー配管※2,3</td> <td data-bbox="1720 606 1854 957" style="text-align: center;">/</td> <td data-bbox="1720 258 1854 600">▶ 基準地震動に対して耐震性が確保されていない高エネルギー配管※2,3</td> </tr> </tbody> </table> <p>※1 油系系統も考慮する。 ※2 呼び径25A(1B)を超える配管であって、運転温度が95℃を超えるか、又は、運転圧力が1.9MPaを超える配管 但し、蒸気の影響については配管径に関係なく評価する ※3 蒸気評価の対象となる溢水源の考え方は没水・被水評価と同じであるが、蒸気を内包する配管として高エネルギー配管を対象とする</p>		想定破損	消火水の放水	地震起因の破損	没水	▶ 耐震Sクラスを含む水系統配管※1	▶ 消火栓からの放水	▶ 基準地震動に対して、耐震性が確保されていない水系統※1 ▶ 使用済燃料ピット等のスロッシング	被水	▶ 耐震Sクラスを含む水系統配管※1	▶ 消火栓からの放水	▶ 基準地震動に対して、耐震性が確保されていない水系統※1 ▶ 使用済燃料ピット等のスロッシング	蒸気	▶ 耐震Sクラスを含む高エネルギー配管※2,3	/	▶ 基準地震動に対して耐震性が確保されていない高エネルギー配管※2,3	<p>記載方針の相違</p> <p>泊は、溢水影響評価ガイドの記載を踏まえた蒸気影響評価における高エネルギー配管の取り扱いについて、注記に記載している。</p>
	想定破損	消火水の放水	地震起因の破損																																
没水	▶ 耐震Sクラスを含む水系統※1	▶ 消火栓からの放水	▶ 基準地震動 Ss に対して、耐震性が確保されていない水系統※1 ▶ 使用済燃料プール等のスロッシング																																
被水	▶ 耐震Sクラスを含む水系統※1	▶ 消火栓からの放水	▶ 基準地震動 Ss に対して、耐震性が確保されていない水系統※1 ▶ 使用済燃料プール等のスロッシング																																
蒸気	▶ 耐震Sクラスを含む高エネルギー一系統	/	▶ 基準地震動 Ss に対して、耐震性が確保されていない高エネルギー一系統																																
	想定破損	消火水の放水	地震起因の破損																																
没水	▶ 耐震Sクラスを含む水系統配管※1	▶ 消火栓からの放水	▶ 基準地震動に対して、耐震性が確保されていない水系統※1 ▶ 使用済燃料ピット等のスロッシング																																
被水	▶ 耐震Sクラスを含む水系統配管※1	▶ 消火栓からの放水	▶ 基準地震動に対して、耐震性が確保されていない水系統※1 ▶ 使用済燃料ピット等のスロッシング																																
蒸気	▶ 耐震Sクラスを含む高エネルギー配管※2,3	/	▶ 基準地震動に対して耐震性が確保されていない高エネルギー配管※2,3																																

赤字：設備、運用又は体制の相違（設計方針の相違）
 青字：記載箇所又は記載内容の相違（記載方針の相違）
 緑字：記載表現、設備名称の相違（実質的な相違なし）

第9条 溢水による損傷の防止等（別添1添付資料2）

大阪発電所3/4号炉	女川原子力発電所2号炉	泊発電所3号炉	相違理由																																																																																																																																																																																																																																																								
<p style="text-align: right;">添付資料 1.1</p> <p>溢水源（原子炉周辺建屋、制御建屋） 原子炉周辺建屋、制御建屋における溢水源となりうる機器は以下のとおり。</p> <table border="1" data-bbox="165 512 631 1190"> <thead> <tr> <th>建屋</th> <th>フロア</th> <th>機器名称</th> </tr> </thead> <tbody> <tr><td rowspan="10">3号炉原子炉周辺建屋</td><td>E.L.+42.0m</td><td>3号原子炉補機冷却水サージタンク 配管</td></tr> <tr><td>E.L.+39.0m</td><td>3号樹脂タンク 配管</td></tr> <tr><td>E.L.+33.6m</td><td>3号使用済燃料ピット 配管</td></tr> <tr><td rowspan="7">E.L.+26.0m</td><td>3号冷却材復床式脱塩塔</td></tr> <tr><td>3号冷却材陽イオン脱塩塔</td></tr> <tr><td>3号冷却材脱塩塔入口フィルタ</td></tr> <tr><td>3号冷却材フィルタ</td></tr> <tr><td>3号封水注入フィルタ</td></tr> <tr><td>3号使用済燃料ピット脱塩塔</td></tr> <tr><td>3号使用済燃料ピットフィルタ</td></tr> <tr><td rowspan="5">E.L.+18.5m</td><td>3号ブロワーダウンタンク</td></tr> <tr><td>3号格納容器冷却ユニット</td></tr> <tr><td>3号復水ピット 配管</td></tr> <tr><td>3号燃料取替用水ピット 配管</td></tr> <tr><td>3号封水冷却器</td></tr> <tr><td rowspan="10">E.L.+17.1m</td><td>3号体積制御タンク</td></tr> <tr><td>3号1次系薬品タンク</td></tr> <tr><td>3号ほう酸補給タンク</td></tr> <tr><td>3号非再生冷却器</td></tr> <tr><td>3号試料冷却器</td></tr> <tr><td>3号ブロワーダウン 燃料冷却器</td></tr> <tr><td>3号安全補機室冷却ユニット</td></tr> <tr><td>3号ほう酸除去薬品タンク</td></tr> <tr><td>3号pH調整剤タンク</td></tr> <tr><td>3号燃料取替用水ポンプ 配管</td></tr> <tr><td rowspan="10">E.L.+10.0m</td><td>3号使用済燃料ピット冷却器</td></tr> <tr><td>3号ほう酸タンク</td></tr> <tr><td>3号格納容器スプレイ冷却器</td></tr> <tr><td>3号安全熱除去冷却器</td></tr> <tr><td>3号ほう酸フィルタ</td></tr> <tr><td>3号シンタダ冷却水タンク</td></tr> <tr><td>3号燃料非冷却水タンク</td></tr> <tr><td>3号燃料非冷却水冷却器</td></tr> <tr><td>3号清水加熱器</td></tr> <tr><td>3号ほう酸ポンプ</td></tr> <tr><td>3号冷却水ポンプ</td></tr> <tr><td>3号使用済燃料ピットポンプ</td></tr> <tr><td>3号電動補助給水ポンプ</td></tr> <tr><td>3号温水循環ポンプ</td></tr> <tr><td>3号燃料非冷却水ポンプ 配管</td></tr> </tbody> </table>	建屋	フロア	機器名称	3号炉原子炉周辺建屋	E.L.+42.0m	3号原子炉補機冷却水サージタンク 配管	E.L.+39.0m	3号樹脂タンク 配管	E.L.+33.6m	3号使用済燃料ピット 配管	E.L.+26.0m	3号冷却材復床式脱塩塔	3号冷却材陽イオン脱塩塔	3号冷却材脱塩塔入口フィルタ	3号冷却材フィルタ	3号封水注入フィルタ	3号使用済燃料ピット脱塩塔	3号使用済燃料ピットフィルタ	E.L.+18.5m	3号ブロワーダウンタンク	3号格納容器冷却ユニット	3号復水ピット 配管	3号燃料取替用水ピット 配管	3号封水冷却器	E.L.+17.1m	3号体積制御タンク	3号1次系薬品タンク	3号ほう酸補給タンク	3号非再生冷却器	3号試料冷却器	3号ブロワーダウン 燃料冷却器	3号安全補機室冷却ユニット	3号ほう酸除去薬品タンク	3号pH調整剤タンク	3号燃料取替用水ポンプ 配管	E.L.+10.0m	3号使用済燃料ピット冷却器	3号ほう酸タンク	3号格納容器スプレイ冷却器	3号安全熱除去冷却器	3号ほう酸フィルタ	3号シンタダ冷却水タンク	3号燃料非冷却水タンク	3号燃料非冷却水冷却器	3号清水加熱器	3号ほう酸ポンプ	3号冷却水ポンプ	3号使用済燃料ピットポンプ	3号電動補助給水ポンプ	3号温水循環ポンプ	3号燃料非冷却水ポンプ 配管	<p style="text-align: right;">添付資料 2</p> <p>2. 1 溢水源となりうる機器のリスト 原子炉建屋原子炉棟、原子炉建屋付属棟、原子炉建屋付属棟（廃棄物処理エリア）、制御建屋、海水ポンプ室、復水貯蔵タンクエリア、軽油タンクエリア、タービン建屋及び補助ボイラー建屋に設置される流体を内包する容器（タンク、熱交換器、空調ユニット等）及び配管を抽出した結果を表1~5に示す。</p> <p style="text-align: center;">表1 溢水源となりうる機器リスト(原子炉建屋)(1/5)</p> <table border="1" data-bbox="698 518 1270 1219"> <thead> <tr> <th colspan="2">設置場所</th> <th>管理区域</th> <th>機器名称</th> <th>耐震クラス</th> </tr> <tr> <th>建屋</th> <th>フロア</th> <th>区分</th> <th></th> <th></th> </tr> </thead> <tbody> <tr><td rowspan="20">原子炉棟</td><td rowspan="12">B2F</td><td>内</td><td>R/Cバロメトリックコンデンサ</td><td>S</td></tr> <tr><td>内</td><td>R/C真空タンク</td><td>S</td></tr> <tr><td>内</td><td>R/C潤滑油冷却器</td><td>S</td></tr> <tr><td>内</td><td>復水ポンプモータ軸受冷却器</td><td>S</td></tr> <tr><td>内</td><td>格納ポンプメカニカルシール冷却器</td><td>S</td></tr> <tr><td>内</td><td>LPCSポンプメカニカルシール冷却器</td><td>S</td></tr> <tr><td>内</td><td>LPCSポンプ軸受冷却器</td><td>S</td></tr> <tr><td>内</td><td>CUWポンプ冷却器</td><td>B</td></tr> <tr><td>内</td><td>R/A LCW サンプ冷却器</td><td>B</td></tr> <tr><td>内</td><td>F/MWポンプ軸受冷却器</td><td>B</td></tr> <tr><td>内</td><td>R/A(A)室空調機</td><td>S</td></tr> <tr><td>内</td><td>R/Cポンプ室空調機</td><td>S</td></tr> <tr><td rowspan="8">B2F</td><td>内</td><td>F/MWポンプ室空調機</td><td>S</td></tr> <tr><td>内</td><td>配管</td><td>-</td></tr> <tr><td>内</td><td>CUW再生熱交換器</td><td>B</td></tr> <tr><td>内</td><td>CUW非再生熱交換器</td><td>B</td></tr> <tr><td>内</td><td>LPCSポンプ室空調機</td><td>S</td></tr> <tr><td>内</td><td>HPCSポンプ室空調機</td><td>S</td></tr> <tr><td>内</td><td>CRDサクションフィルタ</td><td>B</td></tr> <tr><td>内</td><td>制御棒駆動水フィルタ</td><td>B</td></tr> <tr><td rowspan="4">B1F</td><td>内</td><td>CRD スクラム排出容器</td><td>B</td></tr> <tr><td>内</td><td>DC-MCC 2A 室空調機</td><td>S</td></tr> <tr><td>内</td><td>CUWプリコートタンク</td><td>B</td></tr> <tr><td>内</td><td>配管</td><td>-</td></tr> <tr><td rowspan="2">MB1F</td><td>内</td><td>配管</td><td>-</td></tr> <tr><td>内</td><td>残留熱除去系熱交換器</td><td>S</td></tr> <tr><td rowspan="1">1F</td><td>内</td><td>CUWろ過脱塩器</td><td>B</td></tr> </tbody> </table>	設置場所		管理区域	機器名称	耐震クラス	建屋	フロア	区分			原子炉棟	B2F	内	R/Cバロメトリックコンデンサ	S	内	R/C真空タンク	S	内	R/C潤滑油冷却器	S	内	復水ポンプモータ軸受冷却器	S	内	格納ポンプメカニカルシール冷却器	S	内	LPCSポンプメカニカルシール冷却器	S	内	LPCSポンプ軸受冷却器	S	内	CUWポンプ冷却器	B	内	R/A LCW サンプ冷却器	B	内	F/MWポンプ軸受冷却器	B	内	R/A(A)室空調機	S	内	R/Cポンプ室空調機	S	B2F	内	F/MWポンプ室空調機	S	内	配管	-	内	CUW再生熱交換器	B	内	CUW非再生熱交換器	B	内	LPCSポンプ室空調機	S	内	HPCSポンプ室空調機	S	内	CRDサクションフィルタ	B	内	制御棒駆動水フィルタ	B	B1F	内	CRD スクラム排出容器	B	内	DC-MCC 2A 室空調機	S	内	CUWプリコートタンク	B	内	配管	-	MB1F	内	配管	-	内	残留熱除去系熱交換器	S	1F	内	CUWろ過脱塩器	B	<p style="text-align: right;">添付資料 2</p> <p>2. 1 溢水源となりうる機器のリスト 原子炉建屋、原子炉補助建屋、ディーゼル発電機建屋、タービン建屋、出入管理建屋、電気建屋及び循環水ポンプ建屋に設置される流体を内包する容器（タンク、熱交換器、空調ユニット等）及び配管を抽出した結果を表1~4に示す。</p> <p style="text-align: center;">表1 溢水源となりうる機器リスト（原子炉建屋）</p> <table border="1" data-bbox="1288 518 1856 1147"> <thead> <tr> <th colspan="2">設置場所</th> <th>管理区域</th> <th>機器名称</th> <th>耐震クラス</th> </tr> <tr> <th>建屋</th> <th>フロア</th> <th>区分</th> <th></th> <th></th> </tr> </thead> <tbody> <tr><td rowspan="18">原子炉建屋</td><td rowspan="6">T.P. 2. 3m</td><td>外</td><td>原子炉補機冷却水冷却器</td><td>S</td></tr> <tr><td>外</td><td>原子炉補機冷却水冷却器海水入口ストレーナ</td><td>S</td></tr> <tr><td>外</td><td>兼液混合タンク</td><td>C</td></tr> <tr><td>外</td><td>空調用冷凍機</td><td>C</td></tr> <tr><td>外</td><td>空調用冷水ポンプ</td><td>C</td></tr> <tr><td>外</td><td>配管</td><td>-</td></tr> <tr><td rowspan="6">T.P. 10. 3m</td><td>内</td><td>ガス圧箱装置</td><td>B</td></tr> <tr><td>内</td><td>廃ガス除湿装置</td><td>B</td></tr> <tr><td>内</td><td>使用済燃料ピット冷却器</td><td>B</td></tr> <tr><td>内</td><td>使用済燃料ピットポンプ</td><td>B</td></tr> <tr><td>内</td><td>1次系補給水ポンプ</td><td>C</td></tr> <tr><td>内</td><td>配管</td><td>-</td></tr> <tr><td rowspan="4">T.P. 17. 8m</td><td>外</td><td>燃料油サービスタンク</td><td>S</td></tr> <tr><td>内</td><td>非再生冷却器</td><td>B</td></tr> <tr><td>内</td><td>サンプル冷却器</td><td>C</td></tr> <tr><td>内</td><td>ブロワーダウンタンク</td><td>C</td></tr> <tr><td rowspan="4">T.P. 24. 8m</td><td>内</td><td>1次系純水タンク</td><td>C</td></tr> <tr><td>内・外</td><td>配管</td><td>-</td></tr> <tr><td>内</td><td>格納容器雰囲気ガスサンプル冷却器</td><td>C</td></tr> <tr><td>内</td><td>燃料取替用水加熱器</td><td>B</td></tr> <tr><td rowspan="2">T.P. 33. 1m</td><td>内</td><td>ブロワーダウンサンプル冷却器</td><td>C</td></tr> <tr><td>内</td><td>配管</td><td>-</td></tr> <tr><td rowspan="2">T.P. 43. 6m</td><td>外</td><td>飲料水タンク</td><td>C</td></tr> <tr><td>外</td><td>配管</td><td>-</td></tr> <tr><td rowspan="2"></td><td>外</td><td>原子炉補機冷却水サージタンク</td><td>S</td></tr> <tr><td>外</td><td>空調用冷水膨張タンク</td><td>C</td></tr> <tr><td></td><td>外</td><td>配管</td><td>-</td></tr> </tbody> </table>	設置場所		管理区域	機器名称	耐震クラス	建屋	フロア	区分			原子炉建屋	T.P. 2. 3m	外	原子炉補機冷却水冷却器	S	外	原子炉補機冷却水冷却器海水入口ストレーナ	S	外	兼液混合タンク	C	外	空調用冷凍機	C	外	空調用冷水ポンプ	C	外	配管	-	T.P. 10. 3m	内	ガス圧箱装置	B	内	廃ガス除湿装置	B	内	使用済燃料ピット冷却器	B	内	使用済燃料ピットポンプ	B	内	1次系補給水ポンプ	C	内	配管	-	T.P. 17. 8m	外	燃料油サービスタンク	S	内	非再生冷却器	B	内	サンプル冷却器	C	内	ブロワーダウンタンク	C	T.P. 24. 8m	内	1次系純水タンク	C	内・外	配管	-	内	格納容器雰囲気ガスサンプル冷却器	C	内	燃料取替用水加熱器	B	T.P. 33. 1m	内	ブロワーダウンサンプル冷却器	C	内	配管	-	T.P. 43. 6m	外	飲料水タンク	C	外	配管	-		外	原子炉補機冷却水サージタンク	S	外	空調用冷水膨張タンク	C		外	配管	-	<p>【大阪】 記載方針の相違 女川審査実績の反映</p> <p>【女川】 設計方針の相違 建屋の違いによる 記載表現の相違</p>
建屋	フロア	機器名称																																																																																																																																																																																																																																																									
3号炉原子炉周辺建屋	E.L.+42.0m	3号原子炉補機冷却水サージタンク 配管																																																																																																																																																																																																																																																									
	E.L.+39.0m	3号樹脂タンク 配管																																																																																																																																																																																																																																																									
	E.L.+33.6m	3号使用済燃料ピット 配管																																																																																																																																																																																																																																																									
	E.L.+26.0m	3号冷却材復床式脱塩塔																																																																																																																																																																																																																																																									
		3号冷却材陽イオン脱塩塔																																																																																																																																																																																																																																																									
		3号冷却材脱塩塔入口フィルタ																																																																																																																																																																																																																																																									
		3号冷却材フィルタ																																																																																																																																																																																																																																																									
		3号封水注入フィルタ																																																																																																																																																																																																																																																									
		3号使用済燃料ピット脱塩塔																																																																																																																																																																																																																																																									
		3号使用済燃料ピットフィルタ																																																																																																																																																																																																																																																									
E.L.+18.5m	3号ブロワーダウンタンク																																																																																																																																																																																																																																																										
	3号格納容器冷却ユニット																																																																																																																																																																																																																																																										
	3号復水ピット 配管																																																																																																																																																																																																																																																										
	3号燃料取替用水ピット 配管																																																																																																																																																																																																																																																										
	3号封水冷却器																																																																																																																																																																																																																																																										
E.L.+17.1m	3号体積制御タンク																																																																																																																																																																																																																																																										
	3号1次系薬品タンク																																																																																																																																																																																																																																																										
	3号ほう酸補給タンク																																																																																																																																																																																																																																																										
	3号非再生冷却器																																																																																																																																																																																																																																																										
	3号試料冷却器																																																																																																																																																																																																																																																										
	3号ブロワーダウン 燃料冷却器																																																																																																																																																																																																																																																										
	3号安全補機室冷却ユニット																																																																																																																																																																																																																																																										
	3号ほう酸除去薬品タンク																																																																																																																																																																																																																																																										
	3号pH調整剤タンク																																																																																																																																																																																																																																																										
	3号燃料取替用水ポンプ 配管																																																																																																																																																																																																																																																										
E.L.+10.0m	3号使用済燃料ピット冷却器																																																																																																																																																																																																																																																										
	3号ほう酸タンク																																																																																																																																																																																																																																																										
	3号格納容器スプレイ冷却器																																																																																																																																																																																																																																																										
	3号安全熱除去冷却器																																																																																																																																																																																																																																																										
	3号ほう酸フィルタ																																																																																																																																																																																																																																																										
	3号シンタダ冷却水タンク																																																																																																																																																																																																																																																										
	3号燃料非冷却水タンク																																																																																																																																																																																																																																																										
	3号燃料非冷却水冷却器																																																																																																																																																																																																																																																										
	3号清水加熱器																																																																																																																																																																																																																																																										
	3号ほう酸ポンプ																																																																																																																																																																																																																																																										
3号冷却水ポンプ																																																																																																																																																																																																																																																											
3号使用済燃料ピットポンプ																																																																																																																																																																																																																																																											
3号電動補助給水ポンプ																																																																																																																																																																																																																																																											
3号温水循環ポンプ																																																																																																																																																																																																																																																											
3号燃料非冷却水ポンプ 配管																																																																																																																																																																																																																																																											
設置場所		管理区域	機器名称	耐震クラス																																																																																																																																																																																																																																																							
建屋	フロア	区分																																																																																																																																																																																																																																																									
原子炉棟	B2F	内	R/Cバロメトリックコンデンサ	S																																																																																																																																																																																																																																																							
		内	R/C真空タンク	S																																																																																																																																																																																																																																																							
		内	R/C潤滑油冷却器	S																																																																																																																																																																																																																																																							
		内	復水ポンプモータ軸受冷却器	S																																																																																																																																																																																																																																																							
		内	格納ポンプメカニカルシール冷却器	S																																																																																																																																																																																																																																																							
		内	LPCSポンプメカニカルシール冷却器	S																																																																																																																																																																																																																																																							
		内	LPCSポンプ軸受冷却器	S																																																																																																																																																																																																																																																							
		内	CUWポンプ冷却器	B																																																																																																																																																																																																																																																							
		内	R/A LCW サンプ冷却器	B																																																																																																																																																																																																																																																							
		内	F/MWポンプ軸受冷却器	B																																																																																																																																																																																																																																																							
		内	R/A(A)室空調機	S																																																																																																																																																																																																																																																							
		内	R/Cポンプ室空調機	S																																																																																																																																																																																																																																																							
	B2F	内	F/MWポンプ室空調機	S																																																																																																																																																																																																																																																							
		内	配管	-																																																																																																																																																																																																																																																							
		内	CUW再生熱交換器	B																																																																																																																																																																																																																																																							
		内	CUW非再生熱交換器	B																																																																																																																																																																																																																																																							
		内	LPCSポンプ室空調機	S																																																																																																																																																																																																																																																							
		内	HPCSポンプ室空調機	S																																																																																																																																																																																																																																																							
		内	CRDサクションフィルタ	B																																																																																																																																																																																																																																																							
		内	制御棒駆動水フィルタ	B																																																																																																																																																																																																																																																							
B1F	内	CRD スクラム排出容器	B																																																																																																																																																																																																																																																								
	内	DC-MCC 2A 室空調機	S																																																																																																																																																																																																																																																								
	内	CUWプリコートタンク	B																																																																																																																																																																																																																																																								
	内	配管	-																																																																																																																																																																																																																																																								
MB1F	内	配管	-																																																																																																																																																																																																																																																								
	内	残留熱除去系熱交換器	S																																																																																																																																																																																																																																																								
1F	内	CUWろ過脱塩器	B																																																																																																																																																																																																																																																								
設置場所		管理区域	機器名称	耐震クラス																																																																																																																																																																																																																																																							
建屋	フロア	区分																																																																																																																																																																																																																																																									
原子炉建屋	T.P. 2. 3m	外	原子炉補機冷却水冷却器	S																																																																																																																																																																																																																																																							
		外	原子炉補機冷却水冷却器海水入口ストレーナ	S																																																																																																																																																																																																																																																							
		外	兼液混合タンク	C																																																																																																																																																																																																																																																							
		外	空調用冷凍機	C																																																																																																																																																																																																																																																							
		外	空調用冷水ポンプ	C																																																																																																																																																																																																																																																							
		外	配管	-																																																																																																																																																																																																																																																							
	T.P. 10. 3m	内	ガス圧箱装置	B																																																																																																																																																																																																																																																							
		内	廃ガス除湿装置	B																																																																																																																																																																																																																																																							
		内	使用済燃料ピット冷却器	B																																																																																																																																																																																																																																																							
		内	使用済燃料ピットポンプ	B																																																																																																																																																																																																																																																							
		内	1次系補給水ポンプ	C																																																																																																																																																																																																																																																							
		内	配管	-																																																																																																																																																																																																																																																							
	T.P. 17. 8m	外	燃料油サービスタンク	S																																																																																																																																																																																																																																																							
		内	非再生冷却器	B																																																																																																																																																																																																																																																							
		内	サンプル冷却器	C																																																																																																																																																																																																																																																							
		内	ブロワーダウンタンク	C																																																																																																																																																																																																																																																							
	T.P. 24. 8m	内	1次系純水タンク	C																																																																																																																																																																																																																																																							
		内・外	配管	-																																																																																																																																																																																																																																																							
内		格納容器雰囲気ガスサンプル冷却器	C																																																																																																																																																																																																																																																								
内		燃料取替用水加熱器	B																																																																																																																																																																																																																																																								
T.P. 33. 1m	内	ブロワーダウンサンプル冷却器	C																																																																																																																																																																																																																																																								
	内	配管	-																																																																																																																																																																																																																																																								
T.P. 43. 6m	外	飲料水タンク	C																																																																																																																																																																																																																																																								
	外	配管	-																																																																																																																																																																																																																																																								
	外	原子炉補機冷却水サージタンク	S																																																																																																																																																																																																																																																								
	外	空調用冷水膨張タンク	C																																																																																																																																																																																																																																																								
	外	配管	-																																																																																																																																																																																																																																																								

赤字：設備、運用又は体制の相違（設計方針の相違）
 青字：記載箇所又は記載内容の相違（記載方針の相違）
 緑字：記載表現、設備名称の相違（実質的な相違なし）

第9条 溢水による損傷の防止等（別添1添付資料2）

大阪発電所3/4号炉			女川原子力発電所2号炉					泊発電所3号炉		相違理由	
建屋	フロア	機器名称	表1 溢水源となりうる機器リスト(原子炉建屋)(2/5)					設置場所	管理区域	機器名称	耐震クラス
			建屋	フロア	区分						
3号炉 原子炉 周辺建屋	E.L. +3.5m	3号清水冷却器	原子炉棟	1F	内	燃料プール冷却浄化系熱交換器	内	燃料プール冷却浄化系熱交換器	B		
		3号潤滑油冷却器				R/A MS トンネル室空調機		B			
		3号全熱除去ポンプ				GD 自動交換機制御室ファンコイルユニット		B			
		3号高圧注入ポンプ				ISI 及びPCV L/T室ファンコイルユニット		B			
		3号格納容器スプレイポンプ				内		FPC ボンパ室空調機	S		
		3号タービン動補助給水ポンプ				内		FPC フリコートタンク	B		
		配管				内		配管	-		
		4号原子炉補機冷却水サージタンク				MEF		内	配管	-	
		配管				2F		内	ほう酸水注入系貯蔵タンク	S	
		4号樹脂タンク						内	ほう酸水注入系ゲストタンク	C	
		配管						内	燃料プール冷却浄化系ろ過脱塩器	B	
		4号使用済燃料ピット						内	CMS サンプリングラック除湿機・冷却器	S	
		配管						内	CMS 室空調機	S	
		4号冷却材湿床式脱塩塔						内	SGTS 室空調機	S	
		4号冷却材陽イオン脱塩塔						内	FCS 室空調機	S	
4号冷却材脱塩塔入口フィルタ	内	HPCW サージタンク	S								
4号冷却材フィルタ	内	配管	-								
4号封水注入フィルタ	MEF	内	配管	-							
4号使用済燃料ピット脱塩塔	3F	内	燃料交換機制御室空調機	C							
4号使用済燃料ピットフィルタ		内	燃料交換機制御室給気加熱コイル	C							
4号ブローダウンタンク		内	炉内温水系サージタンク	C							
4号格納容器冷却ユニット		内	RCW サージタンク	S							
4号復水ピット		内	配管	-							
配管		MEF	内	HPCW サージタンク	B						
4号燃料取替用水ピット		付属棟	RCF	外	RCW 熱交換器	S					
配管				外	RCW 防食剤添加タンク(A)	C					
4号封水冷却器				外	RCW 防食剤添加タンク(B)	C					
4号体積制御タンク				外	RCW ボンパ(A)室空調機	S					
4号1次系薬品タンク				外	RCW ボンパ(B)室空調機	S					
4号ほう酸補給タンク				外	RSW ストレーナ	S					
4号ほう酸再生冷却器				外	HPCW 防食剤添加タンク	C					
4号試料冷却器				外	HPCW 熱交換器	S					
4号ブローダウン試料冷却器				外	配管	-					
4号安全補機室冷却ユニット	RCF			外	PLR 電源装置室空調機	C					
4号よう薬除去薬品タンク	外			PLR-VVVF 冷却器	C						
4号pH調整剤タンク	外			IA・SA圧縮機室空調機	C						
4号燃料取替用水ポンプ											
配管											

赤字：設備、運用又は体制の相違（設計方針の相違）
 青字：記載箇所又は記載内容の相違（記載方針の相違）
 緑字：記載表現、設備名称の相違（実質的な相違なし）

第9条 溢水による損傷の防止等（別添1添付資料2）

大阪発電所3/4号炉			女川原子力発電所2号炉					泊発電所3号炉		相違理由									
建屋	フロア	機器名称	表1 溢水源となりうる機器リスト(原子炉建屋)(3/5)					設置場所	管理区域	機器名称	耐震 クラス								
			建屋	フロア	区分														
4号炉 原子炉 周辺建屋	E.L. +10.0m	4号使用済燃料ピット冷却器	付属棟	B2F	外	IA中間冷却器	C	付属棟	B2F	外	IA空気圧縮機	C							
		4号ほう酸タンク				IA後部冷却器					C								
		4号格納容器スプレイ冷却器				SA空気圧縮機							C						
		4号全熱除去冷却器				SA中間冷却器								C					
		4号ほう酸フィルタ				SA後部冷却器									C				
		4号シリンダ冷却水タンク				配管										-			
		4号燃料弁冷却水タンク				DG潤滑油冷却器											S		
		4号燃料弁冷却水冷却器				DG潤滑油加熱器												S	
		4号清水加熱器				DG清水冷却器													S
		4号ほう酸ポンプ				DG清水加熱器													
	4号ろてんポンプ	配管	-																
	4号使用済燃料ピットポンプ	DG機関付空気冷却器(R側)		S															
	4号電動補助給水ポンプ	DG機関付空気冷却器(L側)			S														
	4号温水管環ポンプ	HPCSDG 機関付空気冷却器				S													
	4号燃料弁冷却水ポンプ	DG清水膨張タンク					S												
	配管	DG潤滑油サンプタンク						S											
	配管	DG燃料油ドレンタンク							C										
	配管	DG機関付動弁注油タンク								S									
	配管	HPCSDG 潤滑油冷却器									S								
	配管	HPCSDG 潤滑油加熱器										S							
配管	HPCSDG 発電機軸受潤滑油冷却器	S																	
配管	HPCSDG 清水冷却器		S																
配管	HPCSDG 清水加熱器			S															
配管	HPCSDG 清水膨張タンク				S														
配管	HPCSDG 潤滑油補給タンク					C													
配管	HPCSDG 燃料油ドレンタンク						C												
配管	所内温水系防食剤添加タンク							C											
配管	所内温水系温水熱交換器								C										
配管	所内温水系バックアップ熱交換器									C									
配管	配管										-								
配管	T/B 給気冷却加熱コイル	C																	
配管	送風機室空調機		C																
配管	R/A 給気冷却加熱コイル			C															
配管	R/A 給気冷却加熱コイル				C														
配管	HECW 冷凍機					S													
配管	HECW 防食剤添加タンク						S												
配管	HECW サージタンク							S											
配管																			
制御建屋	E.L. +40.5m								4号空調用冷水膨張タンク	付属棟		1F	外	DG機関付空気冷却器(R側)	S	付属棟	1F	外	DG機関付空気冷却器(L側)
	E.L. +38.6m								3号空調用冷水膨張タンク		HPCSDG 潤滑油冷却器			S					
	E.L. +26.1m	安全補機開閉器室空調ユニット							HPCSDG 潤滑油加熱器		S								
		3号中央制御室空調ユニット	HPCSDG 発電機軸受潤滑油冷却器						S										
		4号中央制御室空調ユニット	HPCSDG 清水冷却器	S															
		放射線管理室冷却ユニット	HPCSDG 清水加熱器		S														
		出入管理室温水タンク	HPCSDG 清水膨張タンク			S													
		出入管理室温水ポンプ	HPCSDG 潤滑油補給タンク				C												
	配管	HPCSDG 燃料油ドレンタンク	C																
	E.L. +10.0m	3号空調用冷凍機						所内温水系防食剤添加タンク	C										
4号空調用冷凍機		所内温水系温水熱交換器		C															
3号空調用冷水ポンプ		所内温水系バックアップ熱交換器			C														
4号空調用冷水ポンプ		配管				-													
E.L. +7.0m	3号原子炉補機冷却水冷却器	T/B 給気冷却加熱コイル					C												
	4号原子炉補機冷却水冷却器	送風機室空調機	C																
	3号原子炉補機冷却水ポンプ	R/A 給気冷却加熱コイル		C															
	4号原子炉補機冷却水ポンプ	R/A 給気冷却加熱コイル			C														
配管	HECW 冷凍機	S																	
配管	HECW 防食剤添加タンク		S																
配管	HECW サージタンク			S															
配管																			

赤字：設備、運用又は体制の相違（設計方針の相違）
 青字：記載箇所又は記載内容の相違（記載方針の相違）
 緑字：記載表現、設備名称の相違（実質的な相違なし）

大阪発電所3/4号炉	女川原子力発電所2号炉					泊発電所3号炉	相違理由
表1 溢水源となりうる機器リスト(原子炉建屋)(4/5)							
設置場所		管理区域	機器名称			耐震 クラス	
建屋	フロア	区分					
付属棟	2F	外	原子炉補機(A)室給気冷却コイル			S	
		外	原子炉補機(B)室給気冷却コイル			S	
		外	原子炉補機(A)室給気加熱コイル			C	
		外	原子炉補機(B)室給気加熱コイル			C	
		外	原子炉補機(HPCS)室給気加熱コイル			C	
		外	DG 燃料デイトンク			S	
		外	HPCS DG 燃料デイトンク			S	
		外	配管			-	
		外	配管			-	
		付属棟 (廃棄物 処理エリ ア)	RCF	内	HCW 収集タンク(A)		
内	HCW 収集タンク(B)					B	
内	HCW 収集タンク(C)					B	
内	濃縮廃液貯蔵タンク(A)					B	
内	濃縮廃液貯蔵タンク(B)					B	
内	濃縮廃液貯蔵タンク(C)					B	
内	CONW シール水タンク					B	
内	配管					-	
内	配管					-	
内	HCW 調整タンク					B	
内	HCW サンプルタンク(A)				B		
内	HCW サンプルタンク(B)				B		
内	SD 収集タンク(A)				C		
内	SD 収集タンク(B)				C		
内	浄化系沈降分離槽(A)				B		
内	浄化系沈降分離槽(B)				B		
内	使用済樹脂貯蔵槽(A)				B		
内	使用済樹脂貯蔵槽(B)				B		
内	復水回収装置コンデンサ				C		
内	復水回収装置フラッシュタンク				C		
内	LCW 収集槽(A)				B		
内	LCW 収集槽(B)				B		
内	LCW サンプル槽(A)				B		
内	LCW サンプル槽(B)				B		
内	配管				-		
内	HCW 蒸気濃縮装置加熱器(A)				B		
内	HCW 蒸気濃縮装置加熱器(B)				B		
内	配管				-		

赤字：設備、運用又は体制の相違（設計方針の相違）
 青字：記載箇所又は記載内容の相違（記載方針の相違）
 緑字：記載表現、設備名称の相違（実質的な相違なし）

大阪発電所3/4号炉	女川原子力発電所2号炉					泊発電所3号炉	相違理由																																																																																
表1 溢水源となりうる機器リスト(原子炉建屋) (5/5)																																																																																							
<table border="1" style="width: 100%; border-collapse: collapse;"> <thead> <tr> <th colspan="2" data-bbox="703 215 837 239">設置場所</th> <th colspan="2" data-bbox="842 215 904 239">管理区域</th> <th data-bbox="909 215 1211 239">機器名称</th> <th data-bbox="1216 215 1267 239">耐震 クラス</th> </tr> <tr> <th data-bbox="703 242 766 266">建屋</th> <th data-bbox="770 242 837 266">フロア</th> <th data-bbox="842 242 904 266">区分</th> <th colspan="2"></th> <th></th> </tr> </thead> <tbody> <tr> <td data-bbox="703 269 766 347" rowspan="18">付属棟 (廃棄物 処理エリ ア)</td> <td data-bbox="770 269 837 293" rowspan="9">B1F</td> <td data-bbox="842 269 904 293">内</td> <td data-bbox="909 269 1211 293">HCW 蒸発濃縮装置蒸発缶(A)</td> <td data-bbox="1216 269 1267 293">B</td> </tr> <tr> <td data-bbox="842 296 904 320">内</td> <td data-bbox="909 296 1211 320">HCW 蒸発濃縮装置蒸発缶(B)</td> <td data-bbox="1216 296 1267 320">B</td> </tr> <tr> <td data-bbox="842 323 904 347">内</td> <td data-bbox="909 323 1211 347">HCW 蒸発濃縮装置デミスタ(A)</td> <td data-bbox="1216 323 1267 347">B</td> </tr> <tr> <td data-bbox="842 351 904 375">内</td> <td data-bbox="909 351 1211 375">HCW 蒸発濃縮装置デミスタ(B)</td> <td data-bbox="1216 351 1267 375">B</td> </tr> <tr> <td data-bbox="842 378 904 402">内</td> <td data-bbox="909 378 1211 402">HCW 蒸発濃縮装置復水器(A)</td> <td data-bbox="1216 378 1267 402">B</td> </tr> <tr> <td data-bbox="842 405 904 429">内</td> <td data-bbox="909 405 1211 429">HCW 蒸発濃縮装置復水器(B)</td> <td data-bbox="1216 405 1267 429">B</td> </tr> <tr> <td data-bbox="842 432 904 456">内</td> <td data-bbox="909 432 1211 456">中和苛性タンク</td> <td data-bbox="1216 432 1267 456">C</td> </tr> <tr> <td data-bbox="842 459 904 483">内</td> <td data-bbox="909 459 1211 483">中和硫酸タンク</td> <td data-bbox="1216 459 1267 483">C</td> </tr> <tr> <td data-bbox="842 486 904 510">内</td> <td data-bbox="909 486 1211 510">配管</td> <td data-bbox="1216 486 1267 510">-</td> </tr> <tr> <td data-bbox="770 459 837 483" rowspan="9">1F</td> <td data-bbox="842 459 904 483">内</td> <td data-bbox="909 459 1211 483">LCW ろ過器(A)</td> <td data-bbox="1216 459 1267 483">B</td> </tr> <tr> <td data-bbox="842 486 904 510">内</td> <td data-bbox="909 486 1211 510">LCW ろ過器(B)</td> <td data-bbox="1216 486 1267 510">B</td> </tr> <tr> <td data-bbox="842 513 904 537">内</td> <td data-bbox="909 513 1211 537">LCW 脱塩器(A)</td> <td data-bbox="1216 513 1267 537">B</td> </tr> <tr> <td data-bbox="842 541 904 564">内</td> <td data-bbox="909 541 1211 564">LCW 脱塩器(B)</td> <td data-bbox="1216 541 1267 564">B</td> </tr> <tr> <td data-bbox="842 568 904 592">内</td> <td data-bbox="909 568 1211 592">HCW 脱塩器</td> <td data-bbox="1216 568 1267 592">B</td> </tr> <tr> <td data-bbox="842 595 904 619">外</td> <td data-bbox="909 595 1211 619">RCW 制御室給気冷却コイル</td> <td data-bbox="1216 595 1267 619">C</td> </tr> <tr> <td data-bbox="842 622 904 646">内</td> <td data-bbox="909 622 1211 646">混合槽室空調機</td> <td data-bbox="1216 622 1267 646">C</td> </tr> <tr> <td data-bbox="842 649 904 673">外</td> <td data-bbox="909 649 1211 673">廃棄物処理系制御室換気空調系冷水供給装置 膨張タンク</td> <td data-bbox="1216 649 1267 673">C</td> </tr> <tr> <td data-bbox="842 676 904 700">外</td> <td data-bbox="909 676 1211 700">RCW 制御室給気加熱コイル</td> <td data-bbox="1216 676 1267 700">C</td> </tr> <tr> <td data-bbox="770 687 837 711" rowspan="2">2F</td> <td data-bbox="842 687 904 711">内・外</td> <td data-bbox="909 687 1211 711">配管</td> <td data-bbox="1216 687 1267 711">-</td> </tr> <tr> <td data-bbox="842 715 904 738">内</td> <td data-bbox="909 715 1211 738">排風機室空調機</td> <td data-bbox="1216 715 1267 738">C</td> </tr> <tr> <td data-bbox="770 742 837 766">内</td> <td data-bbox="842 742 904 766">配管</td> <td data-bbox="909 742 1211 766"></td> <td data-bbox="1216 742 1267 766">-</td> </tr> </tbody> </table>								設置場所		管理区域		機器名称	耐震 クラス	建屋	フロア	区分				付属棟 (廃棄物 処理エリ ア)	B1F	内	HCW 蒸発濃縮装置蒸発缶(A)	B	内	HCW 蒸発濃縮装置蒸発缶(B)	B	内	HCW 蒸発濃縮装置デミスタ(A)	B	内	HCW 蒸発濃縮装置デミスタ(B)	B	内	HCW 蒸発濃縮装置復水器(A)	B	内	HCW 蒸発濃縮装置復水器(B)	B	内	中和苛性タンク	C	内	中和硫酸タンク	C	内	配管	-	1F	内	LCW ろ過器(A)	B	内	LCW ろ過器(B)	B	内	LCW 脱塩器(A)	B	内	LCW 脱塩器(B)	B	内	HCW 脱塩器	B	外	RCW 制御室給気冷却コイル	C	内	混合槽室空調機	C	外	廃棄物処理系制御室換気空調系冷水供給装置 膨張タンク	C	外	RCW 制御室給気加熱コイル	C	2F	内・外	配管	-	内	排風機室空調機	C	内	配管		-
設置場所		管理区域		機器名称	耐震 クラス																																																																																		
建屋	フロア	区分																																																																																					
付属棟 (廃棄物 処理エリ ア)	B1F	内	HCW 蒸発濃縮装置蒸発缶(A)	B																																																																																			
		内	HCW 蒸発濃縮装置蒸発缶(B)	B																																																																																			
		内	HCW 蒸発濃縮装置デミスタ(A)	B																																																																																			
		内	HCW 蒸発濃縮装置デミスタ(B)	B																																																																																			
		内	HCW 蒸発濃縮装置復水器(A)	B																																																																																			
		内	HCW 蒸発濃縮装置復水器(B)	B																																																																																			
		内	中和苛性タンク	C																																																																																			
		内	中和硫酸タンク	C																																																																																			
		内	配管	-																																																																																			
	1F	内	LCW ろ過器(A)	B																																																																																			
		内	LCW ろ過器(B)	B																																																																																			
		内	LCW 脱塩器(A)	B																																																																																			
		内	LCW 脱塩器(B)	B																																																																																			
		内	HCW 脱塩器	B																																																																																			
		外	RCW 制御室給気冷却コイル	C																																																																																			
		内	混合槽室空調機	C																																																																																			
		外	廃棄物処理系制御室換気空調系冷水供給装置 膨張タンク	C																																																																																			
		外	RCW 制御室給気加熱コイル	C																																																																																			
2F	内・外	配管	-																																																																																				
	内	排風機室空調機	C																																																																																				
内	配管		-																																																																																				

赤字：設備、運用又は体制の相違（設計方針の相違）
 青字：記載箇所又は記載内容の相違（記載方針の相違）
 緑字：記載表現、設備名称の相違（実質的な相違なし）

大阪発電所3/4号炉	女川原子力発電所2号炉	泊発電所3号炉	相違理由																																																																																																																																																																												
	<p>表2 溢水源となりうる機器リスト（制御建屋）</p> <table border="1"> <thead> <tr> <th colspan="2">設置場所</th> <th rowspan="2">管理区域 区分</th> <th rowspan="2">機器名称</th> <th rowspan="2">耐震 クラス</th> </tr> <tr> <th>建屋</th> <th>フロア</th> </tr> </thead> <tbody> <tr> <td rowspan="10">制御建屋</td> <td rowspan="8">B2F</td> <td>外</td> <td>常用電気品室給気冷却加熱コイル</td> <td>C</td> </tr> <tr> <td>外</td> <td>中央制御室給気冷却コイル</td> <td>S</td> </tr> <tr> <td>外</td> <td>計測制御(A)室給気冷却コイル</td> <td>S</td> </tr> <tr> <td>外</td> <td>計測制御(B)室給気冷却コイル</td> <td>S</td> </tr> <tr> <td>外</td> <td>中央制御室給気加熱コイル</td> <td>C</td> </tr> <tr> <td>外</td> <td>計測制御電源室給気加熱コイル</td> <td>C</td> </tr> <tr> <td>外</td> <td>配管</td> <td>—</td> </tr> <tr> <td>外</td> <td>配管</td> <td>—</td> </tr> <tr> <td>MR2F</td> <td>外</td> <td>配管</td> <td>—</td> </tr> <tr> <td>B1F</td> <td>外</td> <td>配管</td> <td>—</td> </tr> <tr> <td rowspan="4">1F</td> <td>外</td> <td>入退域エリア(クリーン)空調機</td> <td>C</td> </tr> <tr> <td>内</td> <td>脱衣エリアファンコイルユニット</td> <td>C</td> </tr> <tr> <td>内</td> <td>下足エリアファンコイルユニット</td> <td>C</td> </tr> <tr> <td>内・外</td> <td>配管</td> <td>—</td> </tr> <tr> <td rowspan="3">2F</td> <td>外</td> <td>女性用更衣室エリアファンコイルユニット</td> <td>C</td> </tr> <tr> <td>内</td> <td>女性用脱衣手洗いエリアファンコイルユニット</td> <td>C</td> </tr> <tr> <td>内・外</td> <td>配管</td> <td>—</td> </tr> </tbody> </table>	設置場所		管理区域 区分	機器名称	耐震 クラス	建屋	フロア	制御建屋	B2F	外	常用電気品室給気冷却加熱コイル	C	外	中央制御室給気冷却コイル	S	外	計測制御(A)室給気冷却コイル	S	外	計測制御(B)室給気冷却コイル	S	外	中央制御室給気加熱コイル	C	外	計測制御電源室給気加熱コイル	C	外	配管	—	外	配管	—	MR2F	外	配管	—	B1F	外	配管	—	1F	外	入退域エリア(クリーン)空調機	C	内	脱衣エリアファンコイルユニット	C	内	下足エリアファンコイルユニット	C	内・外	配管	—	2F	外	女性用更衣室エリアファンコイルユニット	C	内	女性用脱衣手洗いエリアファンコイルユニット	C	内・外	配管	—	<p>表2 溢水源となりうる機器リスト（原子炉補助建屋）(1/2)</p> <table border="1"> <thead> <tr> <th colspan="2">設置場所</th> <th rowspan="2">管理区域 区分</th> <th rowspan="2">機器名称</th> <th rowspan="2">耐震 クラス</th> </tr> <tr> <th>建屋</th> <th>フロア</th> </tr> </thead> <tbody> <tr> <td rowspan="27">原子炉補助建屋</td> <td rowspan="10">T.P.-1.7m</td> <td>内</td> <td>洗浄排水タンク</td> <td>C</td> </tr> <tr> <td>内</td> <td>洗浄排水ポンプ</td> <td>C</td> </tr> <tr> <td>内</td> <td>洗浄排水フィルタ</td> <td>C</td> </tr> <tr> <td>内</td> <td>補助蒸気復水モータ冷却器</td> <td>C</td> </tr> <tr> <td>内</td> <td>補助蒸気ドレンタンク</td> <td>C</td> </tr> <tr> <td>内</td> <td>補助蒸気ドレンポンプ</td> <td>C</td> </tr> <tr> <td>内</td> <td>配管</td> <td>—</td> </tr> <tr> <td>内</td> <td>冷却材貯蔵タンク</td> <td>B</td> </tr> <tr> <td>内</td> <td>廃液蒸留水タンク</td> <td>C</td> </tr> <tr> <td>内</td> <td>廃液蒸留水ポンプ</td> <td>C</td> </tr> <tr> <td rowspan="10">T.P.2.8m</td> <td>内</td> <td>洗浄排水蒸留水タンク</td> <td>C</td> </tr> <tr> <td>内</td> <td>洗浄排水蒸留水ポンプ</td> <td>C</td> </tr> <tr> <td>内</td> <td>酸液ドレンタンク</td> <td>B</td> </tr> <tr> <td>内</td> <td>酸液ドレンポンプ</td> <td>B</td> </tr> <tr> <td>内</td> <td>使用済樹脂貯蔵タンク</td> <td>B</td> </tr> <tr> <td>内</td> <td>ほう酸回収装置給水ポンプ</td> <td>B</td> </tr> <tr> <td>内</td> <td>廃液給水ポンプ</td> <td>B</td> </tr> <tr> <td>内</td> <td>酸液ドレンタンクが性ソーダ計量タンク</td> <td>C</td> </tr> <tr> <td>内</td> <td>安全補機室冷却ユニット</td> <td>C</td> </tr> <tr> <td>内</td> <td>配管</td> <td>—</td> </tr> <tr> <td rowspan="7">T.P.10.3m</td> <td>内</td> <td>よう素除去薬品タンク</td> <td>S</td> </tr> <tr> <td>内</td> <td>封水冷却器</td> <td>B</td> </tr> <tr> <td>内</td> <td>ほう酸回収装置</td> <td>B</td> </tr> <tr> <td>内</td> <td>薬液注入装置</td> <td>B</td> </tr> <tr> <td>内</td> <td>余熱除去冷却器</td> <td>S</td> </tr> <tr> <td>内</td> <td>格納容器スプレイ冷却器</td> <td>S</td> </tr> <tr> <td>内</td> <td>pH調整剤貯蔵タンク</td> <td>S</td> </tr> <tr> <td rowspan="4">T.P.17.8m</td> <td>内</td> <td>配管</td> <td>—</td> </tr> <tr> <td>内</td> <td>ほう酸注入タンク</td> <td>S</td> </tr> <tr> <td>内</td> <td>ほう酸タンク</td> <td>S</td> </tr> <tr> <td>内</td> <td>ほう酸フィルタ</td> <td>S</td> </tr> <tr> <td>内</td> <td>冷却材混床式脱塩塔</td> <td>B</td> </tr> </tbody> </table>	設置場所		管理区域 区分	機器名称	耐震 クラス	建屋	フロア	原子炉補助建屋	T.P.-1.7m	内	洗浄排水タンク	C	内	洗浄排水ポンプ	C	内	洗浄排水フィルタ	C	内	補助蒸気復水モータ冷却器	C	内	補助蒸気ドレンタンク	C	内	補助蒸気ドレンポンプ	C	内	配管	—	内	冷却材貯蔵タンク	B	内	廃液蒸留水タンク	C	内	廃液蒸留水ポンプ	C	T.P.2.8m	内	洗浄排水蒸留水タンク	C	内	洗浄排水蒸留水ポンプ	C	内	酸液ドレンタンク	B	内	酸液ドレンポンプ	B	内	使用済樹脂貯蔵タンク	B	内	ほう酸回収装置給水ポンプ	B	内	廃液給水ポンプ	B	内	酸液ドレンタンクが性ソーダ計量タンク	C	内	安全補機室冷却ユニット	C	内	配管	—	T.P.10.3m	内	よう素除去薬品タンク	S	内	封水冷却器	B	内	ほう酸回収装置	B	内	薬液注入装置	B	内	余熱除去冷却器	S	内	格納容器スプレイ冷却器	S	内	pH調整剤貯蔵タンク	S	T.P.17.8m	内	配管	—	内	ほう酸注入タンク	S	内	ほう酸タンク	S	内	ほう酸フィルタ	S	内	冷却材混床式脱塩塔	B	
設置場所		管理区域 区分	機器名称				耐震 クラス																																																																																																																																																																								
建屋	フロア																																																																																																																																																																														
制御建屋	B2F	外	常用電気品室給気冷却加熱コイル	C																																																																																																																																																																											
		外	中央制御室給気冷却コイル	S																																																																																																																																																																											
		外	計測制御(A)室給気冷却コイル	S																																																																																																																																																																											
		外	計測制御(B)室給気冷却コイル	S																																																																																																																																																																											
		外	中央制御室給気加熱コイル	C																																																																																																																																																																											
		外	計測制御電源室給気加熱コイル	C																																																																																																																																																																											
		外	配管	—																																																																																																																																																																											
		外	配管	—																																																																																																																																																																											
	MR2F	外	配管	—																																																																																																																																																																											
	B1F	外	配管	—																																																																																																																																																																											
1F	外	入退域エリア(クリーン)空調機	C																																																																																																																																																																												
	内	脱衣エリアファンコイルユニット	C																																																																																																																																																																												
	内	下足エリアファンコイルユニット	C																																																																																																																																																																												
	内・外	配管	—																																																																																																																																																																												
2F	外	女性用更衣室エリアファンコイルユニット	C																																																																																																																																																																												
	内	女性用脱衣手洗いエリアファンコイルユニット	C																																																																																																																																																																												
	内・外	配管	—																																																																																																																																																																												
設置場所		管理区域 区分	機器名称	耐震 クラス																																																																																																																																																																											
建屋	フロア																																																																																																																																																																														
原子炉補助建屋	T.P.-1.7m	内	洗浄排水タンク	C																																																																																																																																																																											
		内	洗浄排水ポンプ	C																																																																																																																																																																											
		内	洗浄排水フィルタ	C																																																																																																																																																																											
		内	補助蒸気復水モータ冷却器	C																																																																																																																																																																											
		内	補助蒸気ドレンタンク	C																																																																																																																																																																											
		内	補助蒸気ドレンポンプ	C																																																																																																																																																																											
		内	配管	—																																																																																																																																																																											
		内	冷却材貯蔵タンク	B																																																																																																																																																																											
		内	廃液蒸留水タンク	C																																																																																																																																																																											
		内	廃液蒸留水ポンプ	C																																																																																																																																																																											
	T.P.2.8m	内	洗浄排水蒸留水タンク	C																																																																																																																																																																											
		内	洗浄排水蒸留水ポンプ	C																																																																																																																																																																											
		内	酸液ドレンタンク	B																																																																																																																																																																											
		内	酸液ドレンポンプ	B																																																																																																																																																																											
		内	使用済樹脂貯蔵タンク	B																																																																																																																																																																											
		内	ほう酸回収装置給水ポンプ	B																																																																																																																																																																											
		内	廃液給水ポンプ	B																																																																																																																																																																											
		内	酸液ドレンタンクが性ソーダ計量タンク	C																																																																																																																																																																											
		内	安全補機室冷却ユニット	C																																																																																																																																																																											
		内	配管	—																																																																																																																																																																											
	T.P.10.3m	内	よう素除去薬品タンク	S																																																																																																																																																																											
		内	封水冷却器	B																																																																																																																																																																											
		内	ほう酸回収装置	B																																																																																																																																																																											
		内	薬液注入装置	B																																																																																																																																																																											
		内	余熱除去冷却器	S																																																																																																																																																																											
		内	格納容器スプレイ冷却器	S																																																																																																																																																																											
		内	pH調整剤貯蔵タンク	S																																																																																																																																																																											
T.P.17.8m	内	配管	—																																																																																																																																																																												
	内	ほう酸注入タンク	S																																																																																																																																																																												
	内	ほう酸タンク	S																																																																																																																																																																												
	内	ほう酸フィルタ	S																																																																																																																																																																												
内	冷却材混床式脱塩塔	B																																																																																																																																																																													

赤字：設備、運用又は体制の相違（設計方針の相違）
 青字：記載箇所又は記載内容の相違（記載方針の相違）
 緑字：記載表現、設備名称の相違（実質的な相違なし）

第9条 溢水による損傷の防止等（別添1添付資料2）

大阪発電所3/4号炉	女川原子力発電所2号炉	泊発電所3号炉	相違理由																																																																																																										
		<p>表2 溢水源となりうる機器リスト（原子炉補助建屋）（2/2）</p> <table border="1"> <thead> <tr> <th>設置場所</th> <th>管理区域</th> <th>機器名称</th> <th>耐震クラス</th> </tr> <tr> <th>建屋</th> <th>フロア</th> <th>区分</th> <th></th> </tr> </thead> <tbody> <tr><td rowspan="27">原子炉補助建屋</td><td rowspan="15">T.P. 17.8m</td><td>内</td><td>冷却材陽イオン脱塩塔</td><td>B</td></tr> <tr><td>内</td><td>冷却材脱塩塔入口フィルタ</td><td>B</td></tr> <tr><td>内</td><td>冷却材フィルタ</td><td>B</td></tr> <tr><td>内</td><td>体積制御タンク</td><td>B</td></tr> <tr><td>内</td><td>ほう酸回収装置混床式脱塩塔</td><td>B</td></tr> <tr><td>内</td><td>ほう酸回収装置陽イオン脱塩塔</td><td>B</td></tr> <tr><td>内</td><td>ほう酸回収装置脱塩塔フィルタ</td><td>B</td></tr> <tr><td>内</td><td>1次系薬品タンク</td><td>B</td></tr> <tr><td>内</td><td>洗浄排水濃縮廃液タンク</td><td>C</td></tr> <tr><td>内</td><td>洗浄排水濃縮廃液ポンプ</td><td>C</td></tr> <tr><td>内</td><td>濃縮廃液タンク</td><td>B</td></tr> <tr><td>内</td><td>濃縮廃液ポンプ</td><td>B</td></tr> <tr><td>内</td><td>廃液フィルタ</td><td>B</td></tr> <tr><td>内</td><td>廃液蒸留水脱塩塔</td><td>C</td></tr> <tr><td>内</td><td>使用済燃料ピット脱塩塔</td><td>B</td></tr> <tr><td>内</td><td>使用済燃料ピットフィルタ</td><td>B</td></tr> <tr><td>内</td><td>配管</td><td>-</td></tr> <tr><td rowspan="7">T.P. 24.8m</td><td>内</td><td>廃液貯蔵ピット中性ソーダ計量タンク</td><td>C</td></tr> <tr><td>内</td><td>廃液蒸発装置</td><td>C</td></tr> <tr><td>内</td><td>洗浄排水蒸発装置</td><td>C</td></tr> <tr><td>内</td><td>洗浄排水蒸発装置リン酸ソーダ注入装置</td><td>C</td></tr> <tr><td>外</td><td>安全補機閉閉器室給気ユニット</td><td>C</td></tr> <tr><td>外</td><td>中央制御室給気ユニット</td><td>S</td></tr> <tr><td>外</td><td>試料採取室給気ユニット</td><td>C</td></tr> <tr><td>外</td><td>出入管理室冷却ユニット</td><td>C</td></tr> <tr><td>内</td><td>ほう酸補給タンク</td><td>C</td></tr> <tr><td>内・外</td><td>配管</td><td>-</td></tr> <tr><td rowspan="2">T.P. 33.1m</td><td>内</td><td>樹脂タンク</td><td>B</td></tr> <tr><td>外</td><td>1次系中性ソーダタンク</td><td>C</td></tr> <tr><td rowspan="2">T.P. 2.8m ~24.8m</td><td>内・外</td><td>配管</td><td>-</td></tr> <tr><td>内</td><td>セメント固化装置</td><td>-</td></tr> </tbody> </table>	設置場所	管理区域	機器名称	耐震クラス	建屋	フロア	区分		原子炉補助建屋	T.P. 17.8m	内	冷却材陽イオン脱塩塔	B	内	冷却材脱塩塔入口フィルタ	B	内	冷却材フィルタ	B	内	体積制御タンク	B	内	ほう酸回収装置混床式脱塩塔	B	内	ほう酸回収装置陽イオン脱塩塔	B	内	ほう酸回収装置脱塩塔フィルタ	B	内	1次系薬品タンク	B	内	洗浄排水濃縮廃液タンク	C	内	洗浄排水濃縮廃液ポンプ	C	内	濃縮廃液タンク	B	内	濃縮廃液ポンプ	B	内	廃液フィルタ	B	内	廃液蒸留水脱塩塔	C	内	使用済燃料ピット脱塩塔	B	内	使用済燃料ピットフィルタ	B	内	配管	-	T.P. 24.8m	内	廃液貯蔵ピット中性ソーダ計量タンク	C	内	廃液蒸発装置	C	内	洗浄排水蒸発装置	C	内	洗浄排水蒸発装置リン酸ソーダ注入装置	C	外	安全補機閉閉器室給気ユニット	C	外	中央制御室給気ユニット	S	外	試料採取室給気ユニット	C	外	出入管理室冷却ユニット	C	内	ほう酸補給タンク	C	内・外	配管	-	T.P. 33.1m	内	樹脂タンク	B	外	1次系中性ソーダタンク	C	T.P. 2.8m ~24.8m	内・外	配管	-	内	セメント固化装置	-	
設置場所	管理区域	機器名称	耐震クラス																																																																																																										
建屋	フロア	区分																																																																																																											
原子炉補助建屋	T.P. 17.8m	内	冷却材陽イオン脱塩塔	B																																																																																																									
		内	冷却材脱塩塔入口フィルタ	B																																																																																																									
		内	冷却材フィルタ	B																																																																																																									
		内	体積制御タンク	B																																																																																																									
		内	ほう酸回収装置混床式脱塩塔	B																																																																																																									
		内	ほう酸回収装置陽イオン脱塩塔	B																																																																																																									
		内	ほう酸回収装置脱塩塔フィルタ	B																																																																																																									
		内	1次系薬品タンク	B																																																																																																									
		内	洗浄排水濃縮廃液タンク	C																																																																																																									
		内	洗浄排水濃縮廃液ポンプ	C																																																																																																									
		内	濃縮廃液タンク	B																																																																																																									
		内	濃縮廃液ポンプ	B																																																																																																									
		内	廃液フィルタ	B																																																																																																									
		内	廃液蒸留水脱塩塔	C																																																																																																									
		内	使用済燃料ピット脱塩塔	B																																																																																																									
	内	使用済燃料ピットフィルタ	B																																																																																																										
	内	配管	-																																																																																																										
	T.P. 24.8m	内	廃液貯蔵ピット中性ソーダ計量タンク	C																																																																																																									
		内	廃液蒸発装置	C																																																																																																									
		内	洗浄排水蒸発装置	C																																																																																																									
		内	洗浄排水蒸発装置リン酸ソーダ注入装置	C																																																																																																									
		外	安全補機閉閉器室給気ユニット	C																																																																																																									
		外	中央制御室給気ユニット	S																																																																																																									
		外	試料採取室給気ユニット	C																																																																																																									
	外	出入管理室冷却ユニット	C																																																																																																										
	内	ほう酸補給タンク	C																																																																																																										
	内・外	配管	-																																																																																																										
T.P. 33.1m	内	樹脂タンク	B																																																																																																										
	外	1次系中性ソーダタンク	C																																																																																																										
T.P. 2.8m ~24.8m	内・外	配管	-																																																																																																										
	内	セメント固化装置	-																																																																																																										
	<p>表3 溢水源となりうる機器リスト（海水ポンプ室、復水貯蔵タンクエリア及び軽油タンクエリア）</p> <table border="1"> <thead> <tr> <th>設置場所</th> <th>管理区域</th> <th>機器名称</th> <th>耐震クラス</th> </tr> <tr> <th>建屋</th> <th>フロア</th> <th>区分</th> <th></th> </tr> </thead> <tbody> <tr><td>海水ポンプ室</td><td>-</td><td>外</td><td>配管</td><td>-</td></tr> <tr><td>復水貯蔵タンクエリア</td><td>-</td><td>内</td><td>復水貯蔵タンク</td><td>B</td></tr> <tr><td>軽油タンクエリア</td><td>-</td><td>外</td><td>軽油タンク</td><td>S</td></tr> <tr><td>軽油タンクエリア</td><td>-</td><td>外</td><td>配管</td><td>S</td></tr> </tbody> </table>	設置場所	管理区域	機器名称	耐震クラス	建屋	フロア	区分		海水ポンプ室	-	外	配管	-	復水貯蔵タンクエリア	-	内	復水貯蔵タンク	B	軽油タンクエリア	-	外	軽油タンク	S	軽油タンクエリア	-	外	配管	S																																																																																
設置場所	管理区域	機器名称	耐震クラス																																																																																																										
建屋	フロア	区分																																																																																																											
海水ポンプ室	-	外	配管	-																																																																																																									
復水貯蔵タンクエリア	-	内	復水貯蔵タンク	B																																																																																																									
軽油タンクエリア	-	外	軽油タンク	S																																																																																																									
軽油タンクエリア	-	外	配管	S																																																																																																									

泊発電所3号炉 DB基準適合性 比較表

赤字：設備、運用又は体制の相違（設計方針の相違）
 青字：記載箇所又は記載内容の相違（記載方針の相違）
 緑字：記載表現、設備名称の相違（実質的な相違なし）

第9条 溢水による損傷の防止等（別添1添付資料2）

大阪発電所3/4号炉	女川原子力発電所2号炉	泊発電所3号炉	相違理由																																																																																																																																																																									
	<p>表4 溢水源となりうる機器リスト(タービン建屋)(1/2)</p> <table border="1"> <thead> <tr> <th>設置場所</th> <th>管理区域</th> <th>機器名称</th> <th>耐震</th> </tr> <tr> <th>建屋</th> <th>フロア</th> <th></th> <th>クラス</th> </tr> </thead> <tbody> <tr><td rowspan="20">タービン建屋</td><td rowspan="19">B2F</td><td>内 CF 逆洗受タンク</td><td>B</td></tr> <tr><td>内 主復水器(ホットウェル側)</td><td>B</td></tr> <tr><td>内 低圧第1給水加熱器ドレン冷却器</td><td>B</td></tr> <tr><td>内 高圧第1給水加熱器</td><td>B</td></tr> <tr><td>内 起動用真空ポンプウォータージェネレータ</td><td>B</td></tr> <tr><td>内 起動用真空ポンプシール水冷却器</td><td>B</td></tr> <tr><td>内 主復水器(本器)</td><td>B</td></tr> <tr><td>内 復水回収タンク</td><td>B</td></tr> <tr><td>内 OG系排ガス排露水クーラ</td><td>B</td></tr> <tr><td>内 活性炭式希ガスホールドアップ塔室空調機</td><td>C</td></tr> <tr><td>内 RFP-T油冷却器</td><td>C</td></tr> <tr><td>内 高圧油冷却器</td><td>C</td></tr> <tr><td>内 油清浄機</td><td>C</td></tr> <tr><td>内 RFP-T油タンク</td><td>C</td></tr> <tr><td>内 RFP-T補助油タンク</td><td>C</td></tr> <tr><td>内 高圧油圧ユニット</td><td>C</td></tr> <tr><td>外 TCW防食剤添加タンク</td><td>C</td></tr> <tr><td>外 TCW熱交換器</td><td>C</td></tr> <tr><td>内・外 配管</td><td>-</td></tr> <tr><td rowspan="19">B1F</td><td>内 グランド蒸気復水器</td><td>B</td></tr> <tr><td>内 排ガス復水器</td><td>B</td></tr> <tr><td>内 排ガス予熱器</td><td>B</td></tr> <tr><td>内 高圧第2給水加熱器</td><td>B</td></tr> <tr><td>内 湿分離ドレンタンク</td><td>B</td></tr> <tr><td>内 復水器器</td><td>B</td></tr> <tr><td>内 主タービン油冷却器</td><td>C</td></tr> <tr><td>内 RFP-RFP油冷却器</td><td>C</td></tr> <tr><td>内 RFP-T油冷却器</td><td>C</td></tr> <tr><td>内 主油タンク</td><td>C</td></tr> <tr><td>内 油補給タンク</td><td>C</td></tr> <tr><td>外 HCCW防食剤添加タンク</td><td>C</td></tr> <tr><td>外 換気空調補機常用冷却水系ターボ冷凍機</td><td>C</td></tr> <tr><td>外 換気空調補機常用冷却水系冷凍機</td><td>C</td></tr> <tr><td>外 冷凍機室空調機</td><td>C</td></tr> <tr><td>内・外 配管</td><td>-</td></tr> <tr><td rowspan="3">1F</td><td>内 蒸気式空気抽出器</td><td>B</td></tr> <tr><td>内 RFP第3給水加熱器</td><td>B</td></tr> <tr><td>内 RFP第4給水加熱器</td><td>B</td></tr> </tbody> </table>	設置場所	管理区域	機器名称	耐震	建屋	フロア		クラス	タービン建屋	B2F	内 CF 逆洗受タンク	B	内 主復水器(ホットウェル側)	B	内 低圧第1給水加熱器ドレン冷却器	B	内 高圧第1給水加熱器	B	内 起動用真空ポンプウォータージェネレータ	B	内 起動用真空ポンプシール水冷却器	B	内 主復水器(本器)	B	内 復水回収タンク	B	内 OG系排ガス排露水クーラ	B	内 活性炭式希ガスホールドアップ塔室空調機	C	内 RFP-T油冷却器	C	内 高圧油冷却器	C	内 油清浄機	C	内 RFP-T油タンク	C	内 RFP-T補助油タンク	C	内 高圧油圧ユニット	C	外 TCW防食剤添加タンク	C	外 TCW熱交換器	C	内・外 配管	-	B1F	内 グランド蒸気復水器	B	内 排ガス復水器	B	内 排ガス予熱器	B	内 高圧第2給水加熱器	B	内 湿分離ドレンタンク	B	内 復水器器	B	内 主タービン油冷却器	C	内 RFP-RFP油冷却器	C	内 RFP-T油冷却器	C	内 主油タンク	C	内 油補給タンク	C	外 HCCW防食剤添加タンク	C	外 換気空調補機常用冷却水系ターボ冷凍機	C	外 換気空調補機常用冷却水系冷凍機	C	外 冷凍機室空調機	C	内・外 配管	-	1F	内 蒸気式空気抽出器	B	内 RFP第3給水加熱器	B	内 RFP第4給水加熱器	B	<p>表3 溢水源となりうる機器リスト(タービン建屋)(1/3)</p> <table border="1"> <thead> <tr> <th>設置場所</th> <th>管理区域</th> <th>機器名称</th> <th>耐震</th> </tr> <tr> <th>建屋</th> <th>フロア</th> <th></th> <th>クラス</th> </tr> </thead> <tbody> <tr><td rowspan="42">タービン建屋</td><td rowspan="18">B2F</td><td>外 復水回収タンク</td><td>C</td></tr> <tr><td>外 復水器</td><td>C</td></tr> <tr><td>外 海水ブースタポンプ</td><td>C</td></tr> <tr><td>外 復水ポンプ</td><td>C</td></tr> <tr><td>外 タービンフロウダウンタンク</td><td>C</td></tr> <tr><td>外 温水排水ポンプ</td><td>C</td></tr> <tr><td>外 海水ビット排水ポンプ</td><td>C</td></tr> <tr><td>外 定常淡水ビット排水ポンプ</td><td>C</td></tr> <tr><td>外 配管</td><td>-</td></tr> <tr><td rowspan="24">B1F</td><td>外 復水ブースタポンプ</td><td>C</td></tr> <tr><td>外 タービン動主給水ポンプ</td><td>C</td></tr> <tr><td>外 タービン動主給水ポンプ油タンク</td><td>C</td></tr> <tr><td>外 タービン動主給水ポンプ油冷却器</td><td>C</td></tr> <tr><td>外 電動主給水ポンプ</td><td>C</td></tr> <tr><td>外 給水ブースタポンプ(タービン動用)</td><td>C</td></tr> <tr><td>外 給水ブースタポンプ(電動用)</td><td>C</td></tr> <tr><td>外 主油タンク</td><td>C</td></tr> <tr><td>外 油清浄機</td><td>C</td></tr> <tr><td>外 油清浄機ドレンタンク</td><td>C</td></tr> <tr><td>外 油冷却器</td><td>C</td></tr> <tr><td>外 スチームコンバータ給水ポンプ</td><td>C</td></tr> <tr><td>外 スチームコンバータ給水タンク</td><td>C</td></tr> <tr><td>外 スチームコンバータドレンクーラ</td><td>C</td></tr> <tr><td>外 スチームコンバータドレンタンク</td><td>C</td></tr> <tr><td>外 スチームコンバータ</td><td>C</td></tr> <tr><td>外 所内用空気圧縮機</td><td>C</td></tr> <tr><td>外 所内用空気除湿装置</td><td>C</td></tr> <tr><td>外 所内用空気冷却器</td><td>C</td></tr> <tr><td>外 SGブロー復水冷却器</td><td>C</td></tr> <tr><td>外 湿分離器ドレンポンプ</td><td>C</td></tr> <tr><td>外 復水器真空ポンプ</td><td>C</td></tr> <tr><td>外 低圧給水加熱器ドレンポンプ</td><td>C</td></tr> <tr><td>外 軸受冷却水冷却器</td><td>C</td></tr> <tr><td>外 軸受冷却水ポンプ</td><td>C</td></tr> <tr><td>外 アンモニア原液タンク</td><td>C</td></tr> </tbody> </table>	設置場所	管理区域	機器名称	耐震	建屋	フロア		クラス	タービン建屋	B2F	外 復水回収タンク	C	外 復水器	C	外 海水ブースタポンプ	C	外 復水ポンプ	C	外 タービンフロウダウンタンク	C	外 温水排水ポンプ	C	外 海水ビット排水ポンプ	C	外 定常淡水ビット排水ポンプ	C	外 配管	-	B1F	外 復水ブースタポンプ	C	外 タービン動主給水ポンプ	C	外 タービン動主給水ポンプ油タンク	C	外 タービン動主給水ポンプ油冷却器	C	外 電動主給水ポンプ	C	外 給水ブースタポンプ(タービン動用)	C	外 給水ブースタポンプ(電動用)	C	外 主油タンク	C	外 油清浄機	C	外 油清浄機ドレンタンク	C	外 油冷却器	C	外 スチームコンバータ給水ポンプ	C	外 スチームコンバータ給水タンク	C	外 スチームコンバータドレンクーラ	C	外 スチームコンバータドレンタンク	C	外 スチームコンバータ	C	外 所内用空気圧縮機	C	外 所内用空気除湿装置	C	外 所内用空気冷却器	C	外 SGブロー復水冷却器	C	外 湿分離器ドレンポンプ	C	外 復水器真空ポンプ	C	外 低圧給水加熱器ドレンポンプ	C	外 軸受冷却水冷却器	C	外 軸受冷却水ポンプ	C	外 アンモニア原液タンク	C	
設置場所	管理区域	機器名称	耐震																																																																																																																																																																									
建屋	フロア		クラス																																																																																																																																																																									
タービン建屋	B2F	内 CF 逆洗受タンク	B																																																																																																																																																																									
		内 主復水器(ホットウェル側)	B																																																																																																																																																																									
		内 低圧第1給水加熱器ドレン冷却器	B																																																																																																																																																																									
		内 高圧第1給水加熱器	B																																																																																																																																																																									
		内 起動用真空ポンプウォータージェネレータ	B																																																																																																																																																																									
		内 起動用真空ポンプシール水冷却器	B																																																																																																																																																																									
		内 主復水器(本器)	B																																																																																																																																																																									
		内 復水回収タンク	B																																																																																																																																																																									
		内 OG系排ガス排露水クーラ	B																																																																																																																																																																									
		内 活性炭式希ガスホールドアップ塔室空調機	C																																																																																																																																																																									
		内 RFP-T油冷却器	C																																																																																																																																																																									
		内 高圧油冷却器	C																																																																																																																																																																									
		内 油清浄機	C																																																																																																																																																																									
		内 RFP-T油タンク	C																																																																																																																																																																									
		内 RFP-T補助油タンク	C																																																																																																																																																																									
		内 高圧油圧ユニット	C																																																																																																																																																																									
		外 TCW防食剤添加タンク	C																																																																																																																																																																									
		外 TCW熱交換器	C																																																																																																																																																																									
		内・外 配管	-																																																																																																																																																																									
	B1F	内 グランド蒸気復水器	B																																																																																																																																																																									
内 排ガス復水器		B																																																																																																																																																																										
内 排ガス予熱器		B																																																																																																																																																																										
内 高圧第2給水加熱器		B																																																																																																																																																																										
内 湿分離ドレンタンク		B																																																																																																																																																																										
内 復水器器		B																																																																																																																																																																										
内 主タービン油冷却器		C																																																																																																																																																																										
内 RFP-RFP油冷却器		C																																																																																																																																																																										
内 RFP-T油冷却器		C																																																																																																																																																																										
内 主油タンク		C																																																																																																																																																																										
内 油補給タンク		C																																																																																																																																																																										
外 HCCW防食剤添加タンク		C																																																																																																																																																																										
外 換気空調補機常用冷却水系ターボ冷凍機		C																																																																																																																																																																										
外 換気空調補機常用冷却水系冷凍機		C																																																																																																																																																																										
外 冷凍機室空調機		C																																																																																																																																																																										
内・外 配管		-																																																																																																																																																																										
1F		内 蒸気式空気抽出器	B																																																																																																																																																																									
		内 RFP第3給水加熱器	B																																																																																																																																																																									
		内 RFP第4給水加熱器	B																																																																																																																																																																									
設置場所	管理区域	機器名称	耐震																																																																																																																																																																									
建屋	フロア		クラス																																																																																																																																																																									
タービン建屋	B2F	外 復水回収タンク	C																																																																																																																																																																									
		外 復水器	C																																																																																																																																																																									
		外 海水ブースタポンプ	C																																																																																																																																																																									
		外 復水ポンプ	C																																																																																																																																																																									
		外 タービンフロウダウンタンク	C																																																																																																																																																																									
		外 温水排水ポンプ	C																																																																																																																																																																									
		外 海水ビット排水ポンプ	C																																																																																																																																																																									
		外 定常淡水ビット排水ポンプ	C																																																																																																																																																																									
		外 配管	-																																																																																																																																																																									
		B1F	外 復水ブースタポンプ	C																																																																																																																																																																								
			外 タービン動主給水ポンプ	C																																																																																																																																																																								
			外 タービン動主給水ポンプ油タンク	C																																																																																																																																																																								
			外 タービン動主給水ポンプ油冷却器	C																																																																																																																																																																								
			外 電動主給水ポンプ	C																																																																																																																																																																								
			外 給水ブースタポンプ(タービン動用)	C																																																																																																																																																																								
			外 給水ブースタポンプ(電動用)	C																																																																																																																																																																								
			外 主油タンク	C																																																																																																																																																																								
			外 油清浄機	C																																																																																																																																																																								
	外 油清浄機ドレンタンク		C																																																																																																																																																																									
	外 油冷却器		C																																																																																																																																																																									
	外 スチームコンバータ給水ポンプ		C																																																																																																																																																																									
	外 スチームコンバータ給水タンク		C																																																																																																																																																																									
	外 スチームコンバータドレンクーラ		C																																																																																																																																																																									
	外 スチームコンバータドレンタンク		C																																																																																																																																																																									
	外 スチームコンバータ		C																																																																																																																																																																									
	外 所内用空気圧縮機		C																																																																																																																																																																									
	外 所内用空気除湿装置		C																																																																																																																																																																									
	外 所内用空気冷却器		C																																																																																																																																																																									
	外 SGブロー復水冷却器		C																																																																																																																																																																									
	外 湿分離器ドレンポンプ		C																																																																																																																																																																									
	外 復水器真空ポンプ		C																																																																																																																																																																									
	外 低圧給水加熱器ドレンポンプ		C																																																																																																																																																																									
	外 軸受冷却水冷却器		C																																																																																																																																																																									
	外 軸受冷却水ポンプ	C																																																																																																																																																																										
	外 アンモニア原液タンク	C																																																																																																																																																																										

赤字：設備、運用又は体制の相違（設計方針の相違）
 青字：記載箇所又は記載内容の相違（記載方針の相違）
 緑字：記載表現、設備名称の相違（実質的な相違なし）

大阪発電所3/4号炉	女川原子力発電所2号炉	泊発電所3号炉	相違理由																																																																																																																																							
	<p>表4 溢水源となりうる機器リスト(タービン建屋)(2/2)</p> <table border="1"> <thead> <tr> <th>設置場所</th> <th>管理区域</th> <th>機器名称</th> <th>前項クラス</th> </tr> <tr> <th>建屋</th> <th>フロア</th> <th>区分</th> <th></th> </tr> </thead> <tbody> <tr> <td rowspan="20">タービン建屋</td> <td rowspan="18">1F</td> <td>内 低圧第1給水加熱器ドレンタンク</td> <td>B</td> </tr> <tr> <td>内 凝分分離加熱器</td> <td>B</td> </tr> <tr> <td>内 凝分分離加熱器第1段加熱器ドレンタンク</td> <td>B</td> </tr> <tr> <td>内 凝分分離加熱器第2段加熱器ドレンタンク</td> <td>B</td> </tr> <tr> <td>内 復水脱塩塔</td> <td>B</td> </tr> <tr> <td>内 樹脂ストレーナ</td> <td>B</td> </tr> <tr> <td>内 固定子巻線冷却水装置貯水槽</td> <td>C</td> </tr> <tr> <td>内 固定子巻線冷却水装置冷却器</td> <td>C</td> </tr> <tr> <td>内 固定子巻線冷却水装置イオン交換樹脂塔</td> <td>C</td> </tr> <tr> <td>内 復水器室空調機(B)</td> <td>C</td> </tr> <tr> <td>内 空気抽出器室空調機</td> <td>C</td> </tr> <tr> <td>内 SCR 室空調機</td> <td>C</td> </tr> <tr> <td>内 相分離母線冷却器</td> <td>C</td> </tr> <tr> <td>内 発電機水素ガス冷却器</td> <td>C</td> </tr> <tr> <td>内 低圧第1給水加熱器</td> <td>B</td> </tr> <tr> <td>内 低圧第2給水加熱器</td> <td>B</td> </tr> <tr> <td>内 復水器室空調機(A)</td> <td>C</td> </tr> <tr> <td>内 配管</td> <td>-</td> </tr> <tr> <td>2F</td> <td>内 グランド蒸気発生器</td> <td>B</td> </tr> <tr> <td></td> <td>内 TCW サージタンク</td> <td>C</td> </tr> <tr> <td></td> <td>内 配管</td> <td>-</td> </tr> </tbody> </table>	設置場所	管理区域	機器名称	前項クラス	建屋	フロア	区分		タービン建屋	1F	内 低圧第1給水加熱器ドレンタンク	B	内 凝分分離加熱器	B	内 凝分分離加熱器第1段加熱器ドレンタンク	B	内 凝分分離加熱器第2段加熱器ドレンタンク	B	内 復水脱塩塔	B	内 樹脂ストレーナ	B	内 固定子巻線冷却水装置貯水槽	C	内 固定子巻線冷却水装置冷却器	C	内 固定子巻線冷却水装置イオン交換樹脂塔	C	内 復水器室空調機(B)	C	内 空気抽出器室空調機	C	内 SCR 室空調機	C	内 相分離母線冷却器	C	内 発電機水素ガス冷却器	C	内 低圧第1給水加熱器	B	内 低圧第2給水加熱器	B	内 復水器室空調機(A)	C	内 配管	-	2F	内 グランド蒸気発生器	B		内 TCW サージタンク	C		内 配管	-	<p>表3 溢水源となりうる機器リスト(タービン建屋)(2/3)</p> <table border="1"> <thead> <tr> <th>設置場所</th> <th>管理区域</th> <th>機器名称</th> <th>前項クラス</th> </tr> <tr> <th>建屋</th> <th>フロア</th> <th>区分</th> <th></th> </tr> </thead> <tbody> <tr> <td rowspan="40">タービン建屋</td> <td rowspan="18">B1F</td> <td>外 ヒドラジン原液タンク</td> <td>C</td> </tr> <tr> <td>外 ヒドラジタンク</td> <td>C</td> </tr> <tr> <td>外 アンモニアタンク</td> <td>C</td> </tr> <tr> <td>外 2次系補給水ポンプ</td> <td>C</td> </tr> <tr> <td>外 カチオン再生塔</td> <td>C</td> </tr> <tr> <td>外 混合樹脂受入槽</td> <td>C</td> </tr> <tr> <td>外 樹脂補給ホッパ</td> <td>C</td> </tr> <tr> <td>外 アニオン再生塔</td> <td>C</td> </tr> <tr> <td>外 スクラバ</td> <td>C</td> </tr> <tr> <td>外 配管</td> <td>-</td> </tr> <tr> <td>外 第6高圧給水加熱器</td> <td>C</td> </tr> <tr> <td>外 高圧油供給装置</td> <td>C</td> </tr> <tr> <td>外 脱気器再循環ポンプ</td> <td>C</td> </tr> <tr> <td>外 低圧給水加熱器ドレンタンク</td> <td>C</td> </tr> <tr> <td>外 SGブロー熱回収フラッシュタンク</td> <td>C</td> </tr> <tr> <td>外 凝分分離加熱器ドレンタンク#1</td> <td>C</td> </tr> <tr> <td>外 凝分分離加熱器ドレンタンク#2</td> <td>C</td> </tr> <tr> <td>外 凝分分離器ドレンタンク</td> <td>C</td> </tr> <tr> <td rowspan="18">1F</td> <td>外 復水器水室空気抜きポンプ</td> <td>C</td> </tr> <tr> <td>外 復水脱塩塔</td> <td>C</td> </tr> <tr> <td>外 復水器過器</td> <td>C</td> </tr> <tr> <td>外 レジンキャッチャ</td> <td>C</td> </tr> <tr> <td>外 レジントラップ</td> <td>C</td> </tr> <tr> <td>外 樹脂混合用空気貯槽</td> <td>C</td> </tr> <tr> <td>外 制御用空気貯槽</td> <td>C</td> </tr> <tr> <td>外 塩酸貯槽</td> <td>C</td> </tr> <tr> <td>外 塩酸計量槽</td> <td>C</td> </tr> <tr> <td>外 塩酸スクラバ</td> <td>C</td> </tr> <tr> <td>外 苛性ソーダ計量槽</td> <td>C</td> </tr> <tr> <td>外 苛性ソーダ貯槽</td> <td>C</td> </tr> <tr> <td>外 ジャッキングオイルポンプユニット</td> <td>C</td> </tr> <tr> <td>外 配管</td> <td>-</td> </tr> <tr> <td rowspan="2">2F</td> <td>外 第3低圧給水加熱器</td> <td>C</td> </tr> <tr> <td>外 第4低圧給水加熱器</td> <td>C</td> </tr> </tbody> </table>	設置場所	管理区域	機器名称	前項クラス	建屋	フロア	区分		タービン建屋	B1F	外 ヒドラジン原液タンク	C	外 ヒドラジタンク	C	外 アンモニアタンク	C	外 2次系補給水ポンプ	C	外 カチオン再生塔	C	外 混合樹脂受入槽	C	外 樹脂補給ホッパ	C	外 アニオン再生塔	C	外 スクラバ	C	外 配管	-	外 第6高圧給水加熱器	C	外 高圧油供給装置	C	外 脱気器再循環ポンプ	C	外 低圧給水加熱器ドレンタンク	C	外 SGブロー熱回収フラッシュタンク	C	外 凝分分離加熱器ドレンタンク#1	C	外 凝分分離加熱器ドレンタンク#2	C	外 凝分分離器ドレンタンク	C	1F	外 復水器水室空気抜きポンプ	C	外 復水脱塩塔	C	外 復水器過器	C	外 レジンキャッチャ	C	外 レジントラップ	C	外 樹脂混合用空気貯槽	C	外 制御用空気貯槽	C	外 塩酸貯槽	C	外 塩酸計量槽	C	外 塩酸スクラバ	C	外 苛性ソーダ計量槽	C	外 苛性ソーダ貯槽	C	外 ジャッキングオイルポンプユニット	C	外 配管	-	2F	外 第3低圧給水加熱器	C	外 第4低圧給水加熱器	C	
設置場所	管理区域	機器名称	前項クラス																																																																																																																																							
建屋	フロア	区分																																																																																																																																								
タービン建屋	1F	内 低圧第1給水加熱器ドレンタンク	B																																																																																																																																							
		内 凝分分離加熱器	B																																																																																																																																							
		内 凝分分離加熱器第1段加熱器ドレンタンク	B																																																																																																																																							
		内 凝分分離加熱器第2段加熱器ドレンタンク	B																																																																																																																																							
		内 復水脱塩塔	B																																																																																																																																							
		内 樹脂ストレーナ	B																																																																																																																																							
		内 固定子巻線冷却水装置貯水槽	C																																																																																																																																							
		内 固定子巻線冷却水装置冷却器	C																																																																																																																																							
		内 固定子巻線冷却水装置イオン交換樹脂塔	C																																																																																																																																							
		内 復水器室空調機(B)	C																																																																																																																																							
		内 空気抽出器室空調機	C																																																																																																																																							
		内 SCR 室空調機	C																																																																																																																																							
		内 相分離母線冷却器	C																																																																																																																																							
		内 発電機水素ガス冷却器	C																																																																																																																																							
		内 低圧第1給水加熱器	B																																																																																																																																							
		内 低圧第2給水加熱器	B																																																																																																																																							
		内 復水器室空調機(A)	C																																																																																																																																							
		内 配管	-																																																																																																																																							
	2F	内 グランド蒸気発生器	B																																																																																																																																							
		内 TCW サージタンク	C																																																																																																																																							
	内 配管	-																																																																																																																																								
設置場所	管理区域	機器名称	前項クラス																																																																																																																																							
建屋	フロア	区分																																																																																																																																								
タービン建屋	B1F	外 ヒドラジン原液タンク	C																																																																																																																																							
		外 ヒドラジタンク	C																																																																																																																																							
		外 アンモニアタンク	C																																																																																																																																							
		外 2次系補給水ポンプ	C																																																																																																																																							
		外 カチオン再生塔	C																																																																																																																																							
		外 混合樹脂受入槽	C																																																																																																																																							
		外 樹脂補給ホッパ	C																																																																																																																																							
		外 アニオン再生塔	C																																																																																																																																							
		外 スクラバ	C																																																																																																																																							
		外 配管	-																																																																																																																																							
		外 第6高圧給水加熱器	C																																																																																																																																							
		外 高圧油供給装置	C																																																																																																																																							
		外 脱気器再循環ポンプ	C																																																																																																																																							
		外 低圧給水加熱器ドレンタンク	C																																																																																																																																							
		外 SGブロー熱回収フラッシュタンク	C																																																																																																																																							
		外 凝分分離加熱器ドレンタンク#1	C																																																																																																																																							
		外 凝分分離加熱器ドレンタンク#2	C																																																																																																																																							
		外 凝分分離器ドレンタンク	C																																																																																																																																							
	1F	外 復水器水室空気抜きポンプ	C																																																																																																																																							
		外 復水脱塩塔	C																																																																																																																																							
		外 復水器過器	C																																																																																																																																							
		外 レジンキャッチャ	C																																																																																																																																							
		外 レジントラップ	C																																																																																																																																							
		外 樹脂混合用空気貯槽	C																																																																																																																																							
		外 制御用空気貯槽	C																																																																																																																																							
		外 塩酸貯槽	C																																																																																																																																							
		外 塩酸計量槽	C																																																																																																																																							
		外 塩酸スクラバ	C																																																																																																																																							
		外 苛性ソーダ計量槽	C																																																																																																																																							
		外 苛性ソーダ貯槽	C																																																																																																																																							
		外 ジャッキングオイルポンプユニット	C																																																																																																																																							
		外 配管	-																																																																																																																																							
		2F	外 第3低圧給水加熱器	C																																																																																																																																						
			外 第4低圧給水加熱器	C																																																																																																																																						

泊発電所3号炉 DB基準適合性 比較表

赤字：設備、運用又は体制の相違（設計方針の相違）
 青字：記載箇所又は記載内容の相違（記載方針の相違）
 緑字：記載表現、設備名称の相違（実質的な相違なし）

第9条 溢水による損傷の防止等（別添1添付資料2）

大阪発電所3/4号炉	女川原子力発電所2号炉	泊発電所3号炉	相違理由																																																																																																		
		<p>表3 溢水源となりうる機器リスト（タービン建屋）(3/3)</p> <table border="1"> <thead> <tr> <th colspan="2">設置場所</th> <th rowspan="2">管理区域 区分</th> <th rowspan="2">機器名称</th> <th rowspan="2">耐震 クラス</th> </tr> <tr> <th>建屋</th> <th>フロア</th> </tr> </thead> <tbody> <tr> <td rowspan="6">タービン建屋</td> <td rowspan="3">2F</td> <td>外</td> <td>湿分分離加熱器</td> <td>C</td> </tr> <tr> <td>外</td> <td>配管</td> <td>—</td> </tr> <tr> <td>外</td> <td>軸受冷却水スタンドパイプ</td> <td>C</td> </tr> <tr> <td rowspan="3">3F</td> <td>外</td> <td>脱気器</td> <td>C</td> </tr> <tr> <td>外</td> <td>配管</td> <td>—</td> </tr> <tr> <td>外</td> <td>循環水管伸縮継手</td> <td>C</td> </tr> <tr> <td>—</td> <td>外</td> <td>屋外タンク</td> <td>—</td> </tr> </tbody> </table>	設置場所		管理区域 区分	機器名称	耐震 クラス	建屋	フロア	タービン建屋	2F	外	湿分分離加熱器	C	外	配管	—	外	軸受冷却水スタンドパイプ	C	3F	外	脱気器	C	外	配管	—	外	循環水管伸縮継手	C	—	外	屋外タンク	—																																																																			
設置場所		管理区域 区分	機器名称	耐震 クラス																																																																																																	
建屋	フロア																																																																																																				
タービン建屋	2F	外	湿分分離加熱器	C																																																																																																	
		外	配管	—																																																																																																	
		外	軸受冷却水スタンドパイプ	C																																																																																																	
	3F	外	脱気器	C																																																																																																	
		外	配管	—																																																																																																	
		外	循環水管伸縮継手	C																																																																																																	
—	外	屋外タンク	—																																																																																																		
	<p>表5 溢水源となりうる機器リスト(補助ボイラー建屋)</p> <table border="1"> <thead> <tr> <th colspan="2">設置場所</th> <th rowspan="2">管理区域 区分</th> <th rowspan="2">機器名称</th> <th rowspan="2">耐震 クラス</th> </tr> <tr> <th>建屋</th> <th>フロア</th> </tr> </thead> <tbody> <tr> <td rowspan="12">補助ボイラー建屋</td> <td rowspan="6">01F</td> <td>外</td> <td>加圧貯水槽兼呼水槽</td> <td>C</td> </tr> <tr> <td>外</td> <td>消火水槽</td> <td>C</td> </tr> <tr> <td>外</td> <td>呼水槽</td> <td>C</td> </tr> <tr> <td>外</td> <td>排水ピット</td> <td>C</td> </tr> <tr> <td rowspan="6">1F</td> <td>外</td> <td>補助ボイラードレン冷却器</td> <td>C</td> </tr> <tr> <td>外</td> <td>補助ボイラー蒸気発生器</td> <td>C</td> </tr> <tr> <td>外</td> <td>補助ボイラーブロー水冷却器</td> <td>C</td> </tr> <tr> <td>外</td> <td>補助ボイラー給水サンプリングクーラ</td> <td>C</td> </tr> <tr> <td>外</td> <td>配管</td> <td>—</td> </tr> <tr> <td>外</td> <td>グランド蒸気発生器ドレンクーラ</td> <td>C</td> </tr> <tr> <td rowspan="6">2F</td> <td>外</td> <td>補助ボイラー蒸気だめ</td> <td>C</td> </tr> <tr> <td>外</td> <td>補助ボイラー給水ドレンタンク</td> <td>C</td> </tr> <tr> <td>外</td> <td>補助ボイラー脱気器</td> <td>C</td> </tr> <tr> <td>外</td> <td>補助ボイラー蒸気ドラム</td> <td>C</td> </tr> <tr> <td>外</td> <td>補助ボイラー建屋給気加熱コイル</td> <td>C</td> </tr> <tr> <td>外</td> <td>配管</td> <td>—</td> </tr> </tbody> </table>	設置場所		管理区域 区分	機器名称	耐震 クラス	建屋	フロア	補助ボイラー建屋	01F	外	加圧貯水槽兼呼水槽	C	外	消火水槽	C	外	呼水槽	C	外	排水ピット	C	1F	外	補助ボイラードレン冷却器	C	外	補助ボイラー蒸気発生器	C	外	補助ボイラーブロー水冷却器	C	外	補助ボイラー給水サンプリングクーラ	C	外	配管	—	外	グランド蒸気発生器ドレンクーラ	C	2F	外	補助ボイラー蒸気だめ	C	外	補助ボイラー給水ドレンタンク	C	外	補助ボイラー脱気器	C	外	補助ボイラー蒸気ドラム	C	外	補助ボイラー建屋給気加熱コイル	C	外	配管	—	<p>表4 溢水源となりうる機器リスト（ディーゼル発電機建屋，出入管理建屋，電気建屋，循環水ポンプ建屋）</p> <table border="1"> <thead> <tr> <th colspan="2">設置場所</th> <th rowspan="2">管理区域 区分</th> <th rowspan="2">機器名称</th> <th rowspan="2">耐震 クラス</th> </tr> <tr> <th>建屋</th> <th>フロア</th> </tr> </thead> <tbody> <tr> <td>ディーゼル発電機建屋</td> <td>—</td> <td>外</td> <td>配管</td> <td>—</td> </tr> <tr> <td>出入管理建屋</td> <td>—</td> <td>内・外</td> <td>配管</td> <td>—</td> </tr> <tr> <td>電気建屋</td> <td>—</td> <td>外</td> <td>配管</td> <td>—</td> </tr> <tr> <td rowspan="4">循環水ポンプ建屋</td> <td>T.P.10, 3m以下</td> <td>外</td> <td>原子炉補機冷却海水ポンプ出口ストレナ</td> <td>S</td> </tr> <tr> <td>T.P.10, 3m</td> <td>外</td> <td>海水電解装置</td> <td>C</td> </tr> <tr> <td>—</td> <td>外</td> <td>海水淡水化設備</td> <td>C</td> </tr> <tr> <td>—</td> <td>外</td> <td>配管</td> <td>—</td> </tr> </tbody> </table>	設置場所		管理区域 区分	機器名称	耐震 クラス	建屋	フロア	ディーゼル発電機建屋	—	外	配管	—	出入管理建屋	—	内・外	配管	—	電気建屋	—	外	配管	—	循環水ポンプ建屋	T.P.10, 3m以下	外	原子炉補機冷却海水ポンプ出口ストレナ	S	T.P.10, 3m	外	海水電解装置	C	—	外	海水淡水化設備	C	—	外	配管	—	
設置場所		管理区域 区分	機器名称				耐震 クラス																																																																																														
建屋	フロア																																																																																																				
補助ボイラー建屋	01F	外	加圧貯水槽兼呼水槽	C																																																																																																	
		外	消火水槽	C																																																																																																	
		外	呼水槽	C																																																																																																	
		外	排水ピット	C																																																																																																	
		1F	外	補助ボイラードレン冷却器	C																																																																																																
			外	補助ボイラー蒸気発生器	C																																																																																																
	外		補助ボイラーブロー水冷却器	C																																																																																																	
	外		補助ボイラー給水サンプリングクーラ	C																																																																																																	
	外		配管	—																																																																																																	
	外		グランド蒸気発生器ドレンクーラ	C																																																																																																	
	2F	外	補助ボイラー蒸気だめ	C																																																																																																	
		外	補助ボイラー給水ドレンタンク	C																																																																																																	
外		補助ボイラー脱気器	C																																																																																																		
外		補助ボイラー蒸気ドラム	C																																																																																																		
外		補助ボイラー建屋給気加熱コイル	C																																																																																																		
外		配管	—																																																																																																		
設置場所		管理区域 区分	機器名称	耐震 クラス																																																																																																	
建屋	フロア																																																																																																				
ディーゼル発電機建屋	—	外	配管	—																																																																																																	
出入管理建屋	—	内・外	配管	—																																																																																																	
電気建屋	—	外	配管	—																																																																																																	
循環水ポンプ建屋	T.P.10, 3m以下	外	原子炉補機冷却海水ポンプ出口ストレナ	S																																																																																																	
	T.P.10, 3m	外	海水電解装置	C																																																																																																	
	—	外	海水淡水化設備	C																																																																																																	
	—	外	配管	—																																																																																																	

赤字：設備、運用又は体制の相違（設計方針の相違）
 青字：記載箇所又は記載内容の相違（記載方針の相違）
 緑字：記載表現、設備名称の相違（実質的な相違なし）

大阪発電所3/4号炉	女川原子力発電所2号炉	泊発電所3号炉	相違理由																																																												
	添付資料3	添付資料3																																																													
	表1 想定する溢水量一覧	表1 想定する溢水量一覧																																																													
<table border="1"> <thead> <tr> <th data-bbox="107 172 689 311"></th> <th data-bbox="107 316 689 454">想定破損</th> <th data-bbox="107 459 689 598">消火水の放水</th> <th data-bbox="107 603 689 742">地震起因の破損</th> </tr> </thead> <tbody> <tr> <td data-bbox="107 316 689 454"> 機器の単一破損を想定 内部流体条件により破断形状を設定 手動・自動隔離を考慮（隔離後における残水の流出を考慮） ⇒ 漏えい流量、隔離に要する時間、系統保有水量より溢水量を算出 </td> <td data-bbox="107 459 689 598"> 機器の単一破損を想定 内部流体条件により破断形状を設定 手動・自動隔離を考慮（隔離後における残水の流出を考慮） ⇒ 漏えい流量、隔離に要する時間、系統保有水量より溢水量を算出 </td> <td data-bbox="107 603 689 742"> 火災荷重に係わらず一律3時間の放水を想定 実放水量の確認結果（264.90/min）に保守性を考慮 ⇒ 3000/min×60min×3時間の放水を考慮 </td> <td data-bbox="107 746 689 885"> 複数（系統&箇所）同時破損を考慮 破損する系統の保有水を溢水量として算定 手動隔離には期待しない ⇒ 破損する系統の保有水量を各建屋毎に算定 </td> </tr> <tr> <td data-bbox="107 746 689 885"> 溢水量に依存しない （溢水発生箇所と防護対象設備の位置関係、被水防護措置の有無、防滴仕様の有無により評価） ⇒ 溢水量は算定せず </td> <td data-bbox="107 890 689 1029"> 溢水量に依存しない （溢水発生箇所と防護対象設備の位置関係、被水防護措置の有無、防滴仕様の有無により評価） ⇒ 溢水量は算定せず </td> <td data-bbox="107 1034 689 1173"> 溢水量に依存しない （溢水発生箇所と防護対象設備の位置関係、被水防護措置の有無、防滴仕様の有無により評価） ⇒ 溢水量は算定せず </td> <td data-bbox="107 1177 689 1316"> 溢水量に依存しない （溢水発生箇所と防護対象設備の位置関係、被水防護措置の有無、防滴仕様の有無により評価） ⇒ 溢水量は算定せず </td> </tr> <tr> <td data-bbox="107 1321 689 1361"> 被水 </td> <td data-bbox="107 1326 689 1361"> 被水 </td> <td data-bbox="107 1331 689 1361"> 被水 </td> <td data-bbox="107 1335 689 1361"> 被水 </td> </tr> <tr> <td data-bbox="107 1366 689 1406"> 蒸気 </td> <td data-bbox="107 1370 689 1406"> 蒸気 </td> <td data-bbox="107 1375 689 1406"> 蒸気 </td> <td data-bbox="107 1380 689 1406"> 蒸気 </td> </tr> </tbody> </table>		想定破損	消火水の放水	地震起因の破損	機器の単一破損を想定 内部流体条件により破断形状を設定 手動・自動隔離を考慮（隔離後における残水の流出を考慮） ⇒ 漏えい流量、隔離に要する時間、系統保有水量より溢水量を算出	機器の単一破損を想定 内部流体条件により破断形状を設定 手動・自動隔離を考慮（隔離後における残水の流出を考慮） ⇒ 漏えい流量、隔離に要する時間、系統保有水量より溢水量を算出	火災荷重に係わらず一律3時間の放水を想定 実放水量の確認結果（264.90/min）に保守性を考慮 ⇒ 3000/min×60min×3時間の放水を考慮	複数（系統&箇所）同時破損を考慮 破損する系統の保有水を溢水量として算定 手動隔離には期待しない ⇒ 破損する系統の保有水量を各建屋毎に算定	溢水量に依存しない （溢水発生箇所と防護対象設備の位置関係、被水防護措置の有無、防滴仕様の有無により評価） ⇒ 溢水量は算定せず	溢水量に依存しない （溢水発生箇所と防護対象設備の位置関係、被水防護措置の有無、防滴仕様の有無により評価） ⇒ 溢水量は算定せず	溢水量に依存しない （溢水発生箇所と防護対象設備の位置関係、被水防護措置の有無、防滴仕様の有無により評価） ⇒ 溢水量は算定せず	溢水量に依存しない （溢水発生箇所と防護対象設備の位置関係、被水防護措置の有無、防滴仕様の有無により評価） ⇒ 溢水量は算定せず	被水	被水	被水	被水	蒸気	蒸気	蒸気	蒸気	<table border="1"> <thead> <tr> <th data-bbox="696 172 1272 311"></th> <th data-bbox="696 316 1272 454">想定破損</th> <th data-bbox="696 459 1272 598">消火水の放水</th> <th data-bbox="696 603 1272 742">地震起因の破損</th> </tr> </thead> <tbody> <tr> <td data-bbox="696 316 1272 454"> 機器の単一破損を想定 内部流体条件により破断形状を設定 手動・自動隔離を考慮（隔離後における残水の流出を考慮） ⇒ 漏えい流量、隔離に要する時間、系統保有水量より溢水量を算出 </td> <td data-bbox="696 459 1272 598"> 機器の単一破損を想定 内部流体条件により破断形状を設定 手動・自動隔離を考慮（隔離後における残水の流出を考慮） ⇒ 漏えい流量、隔離に要する時間、系統保有水量より溢水量を算出 </td> <td data-bbox="696 603 1272 742"> 消火栓からの放水時間を原則3時間と想定 火災源が小さい一部の区画については日本電気協会電気技術指針「原子力発電所の火災防護指針（JESG4607-2010）」解説-4-5（I）（表4-3 火災荷重と等価時間について）に従い、放水時間を設定 ⇒ 実放水量の確認結果（251.7L/min）に保守性を考慮 ⇒ 《屋内消火栓》 ・300L/min×60min×放水時間 ・780L/min×60min×放水時間 ⇒ 溢水量に依存しない </td> <td data-bbox="696 746 1272 885"> 複数（系統&箇所）同時破損を考慮 破損する系統の保有水を溢水量として算定 手動隔離を考慮（漏えい停止までの流出量を考慮） ⇒ 破損する系統の保有水量を各建屋ごとに算定 </td> </tr> <tr> <td data-bbox="696 746 1272 885"> 溢水量に依存しない （溢水発生箇所と防護対象設備の位置関係、被水防護措置の有無、防滴仕様の有無により評価） ⇒ 溢水量は算定せず </td> <td data-bbox="696 890 1272 1029"> 溢水量に依存しない （溢水発生箇所と防護対象設備の位置関係、被水防護措置の有無、防滴仕様の有無により評価） ⇒ 溢水量は算定せず </td> <td data-bbox="696 1034 1272 1173"> 溢水量に依存しない （溢水発生箇所と防護対象設備の位置関係、被水防護措置の有無、防滴仕様の有無により評価） ⇒ 溢水量は算定せず </td> <td data-bbox="696 1177 1272 1316"> 溢水量に依存しない （溢水発生箇所と防護対象設備の位置関係、被水防護措置の有無により評価） ⇒ 溢水量は算定せず </td> </tr> <tr> <td data-bbox="696 1321 1272 1361"> 被水 </td> <td data-bbox="696 1326 1272 1361"> 被水 </td> <td data-bbox="696 1331 1272 1361"> 被水 </td> <td data-bbox="696 1335 1272 1361"> 被水 </td> </tr> <tr> <td data-bbox="696 1366 1272 1406"> 蒸気 </td> <td data-bbox="696 1370 1272 1406"> 蒸気 </td> <td data-bbox="696 1375 1272 1406"> 蒸気 </td> <td data-bbox="696 1380 1272 1406"> 蒸気 </td> </tr> </tbody> </table>		想定破損	消火水の放水	地震起因の破損	機器の単一破損を想定 内部流体条件により破断形状を設定 手動・自動隔離を考慮（隔離後における残水の流出を考慮） ⇒ 漏えい流量、隔離に要する時間、系統保有水量より溢水量を算出	機器の単一破損を想定 内部流体条件により破断形状を設定 手動・自動隔離を考慮（隔離後における残水の流出を考慮） ⇒ 漏えい流量、隔離に要する時間、系統保有水量より溢水量を算出	消火栓からの放水時間を原則3時間と想定 火災源が小さい一部の区画については日本電気協会電気技術指針「原子力発電所の火災防護指針（JESG4607-2010）」解説-4-5（I）（表4-3 火災荷重と等価時間について）に従い、放水時間を設定 ⇒ 実放水量の確認結果（251.7L/min）に保守性を考慮 ⇒ 《屋内消火栓》 ・300L/min×60min×放水時間 ・780L/min×60min×放水時間 ⇒ 溢水量に依存しない	複数（系統&箇所）同時破損を考慮 破損する系統の保有水を溢水量として算定 手動隔離を考慮（漏えい停止までの流出量を考慮） ⇒ 破損する系統の保有水量を各建屋ごとに算定	溢水量に依存しない （溢水発生箇所と防護対象設備の位置関係、被水防護措置の有無、防滴仕様の有無により評価） ⇒ 溢水量は算定せず	溢水量に依存しない （溢水発生箇所と防護対象設備の位置関係、被水防護措置の有無、防滴仕様の有無により評価） ⇒ 溢水量は算定せず	溢水量に依存しない （溢水発生箇所と防護対象設備の位置関係、被水防護措置の有無、防滴仕様の有無により評価） ⇒ 溢水量は算定せず	溢水量に依存しない （溢水発生箇所と防護対象設備の位置関係、被水防護措置の有無により評価） ⇒ 溢水量は算定せず	被水	被水	被水	被水	蒸気	蒸気	蒸気	蒸気	<table border="1"> <thead> <tr> <th data-bbox="1279 172 1854 311"></th> <th data-bbox="1279 316 1854 454">想定破損</th> <th data-bbox="1279 459 1854 598">消火水の放水</th> <th data-bbox="1279 603 1854 742">地震起因の破損</th> </tr> </thead> <tbody> <tr> <td data-bbox="1279 316 1854 454"> 機器の単一破損を想定 内部流体条件により破断形状を設定 手動・自動隔離を考慮（隔離後における残水の流出を考慮） ⇒ 漏えい流量、隔離に要する時間、系統保有水量より溢水量を算出 </td> <td data-bbox="1279 459 1854 598"> 機器の単一破損を想定 内部流体条件により破断形状を設定 手動・自動隔離を考慮（隔離後における残水の流出を考慮） ⇒ 漏えい流量、隔離に要する時間、系統保有水量より溢水量を算出 </td> <td data-bbox="1279 603 1854 742"> 消火栓からの放水時間を原則3時間と想定 火災源が小さい一部の区画については日本電気協会電気技術指針「原子力発電所の火災防護指針（JESG4607-2010）」解説-4-5（I）（表4-3 火災荷重と等価時間について）に従い、放水時間を設定 ⇒ 実放水量の確認結果（251.7L/min）に保守性を考慮 ⇒ 《屋内消火栓》 ・300L/min×60min×放水時間 ・780L/min×60min×放水時間 ⇒ 溢水量に依存しない </td> <td data-bbox="1279 746 1854 885"> 複数（系統&箇所）同時破損を考慮 破損する系統の保有水を溢水量として算定 手動隔離を考慮（漏えい停止までの流出量を考慮） ⇒ 破損する系統の保有水量を各建屋ごとに算定 </td> </tr> <tr> <td data-bbox="1279 746 1854 885"> 溢水量に依存しない （溢水発生箇所と防護対象設備の位置関係、被水防護措置の有無、防滴仕様の有無により評価） ⇒ 溢水量は算定せず </td> <td data-bbox="1279 890 1854 1029"> 溢水量に依存しない （溢水発生箇所と防護対象設備の位置関係、被水防護措置の有無、防滴仕様の有無により評価） ⇒ 溢水量は算定せず </td> <td data-bbox="1279 1034 1854 1173"> 溢水量に依存しない （溢水発生箇所と防護対象設備の位置関係、被水防護措置の有無、防滴仕様の有無により評価） ⇒ 溢水量は算定せず </td> <td data-bbox="1279 1177 1854 1316"> 溢水量に依存しない （溢水発生箇所と防護対象設備の位置関係、被水防護措置の有無により評価） ⇒ 溢水量は算定せず </td> </tr> <tr> <td data-bbox="1279 1321 1854 1361"> 被水 </td> <td data-bbox="1279 1326 1854 1361"> 被水 </td> <td data-bbox="1279 1331 1854 1361"> 被水 </td> <td data-bbox="1279 1335 1854 1361"> 被水 </td> </tr> <tr> <td data-bbox="1279 1366 1854 1406"> 蒸気 </td> <td data-bbox="1279 1370 1854 1406"> 蒸気 </td> <td data-bbox="1279 1375 1854 1406"> 蒸気 </td> <td data-bbox="1279 1380 1854 1406"> 蒸気 </td> </tr> </tbody> </table>		想定破損	消火水の放水	地震起因の破損	機器の単一破損を想定 内部流体条件により破断形状を設定 手動・自動隔離を考慮（隔離後における残水の流出を考慮） ⇒ 漏えい流量、隔離に要する時間、系統保有水量より溢水量を算出	機器の単一破損を想定 内部流体条件により破断形状を設定 手動・自動隔離を考慮（隔離後における残水の流出を考慮） ⇒ 漏えい流量、隔離に要する時間、系統保有水量より溢水量を算出	消火栓からの放水時間を原則3時間と想定 火災源が小さい一部の区画については日本電気協会電気技術指針「原子力発電所の火災防護指針（JESG4607-2010）」解説-4-5（I）（表4-3 火災荷重と等価時間について）に従い、放水時間を設定 ⇒ 実放水量の確認結果（251.7L/min）に保守性を考慮 ⇒ 《屋内消火栓》 ・300L/min×60min×放水時間 ・780L/min×60min×放水時間 ⇒ 溢水量に依存しない	複数（系統&箇所）同時破損を考慮 破損する系統の保有水を溢水量として算定 手動隔離を考慮（漏えい停止までの流出量を考慮） ⇒ 破損する系統の保有水量を各建屋ごとに算定	溢水量に依存しない （溢水発生箇所と防護対象設備の位置関係、被水防護措置の有無、防滴仕様の有無により評価） ⇒ 溢水量は算定せず	溢水量に依存しない （溢水発生箇所と防護対象設備の位置関係、被水防護措置の有無、防滴仕様の有無により評価） ⇒ 溢水量は算定せず	溢水量に依存しない （溢水発生箇所と防護対象設備の位置関係、被水防護措置の有無、防滴仕様の有無により評価） ⇒ 溢水量は算定せず	溢水量に依存しない （溢水発生箇所と防護対象設備の位置関係、被水防護措置の有無により評価） ⇒ 溢水量は算定せず	被水	被水	被水	被水	蒸気	蒸気	蒸気	蒸気	<p><u>設計方針の相違</u> 消火水の放水時間について、女川は一律3時間の放水を想定しているのに対し、泊は3時間の放水により想定される溢水量を基本とするが、火災源が小さいエリアについては可燃物量を考慮し、「原子力発電所の火災防護指針」の規定による「火災荷重」及び「等価時間」を用いて放水量を算定している。（先行PWR、島根2号炉と同様）</p> <p><u>設計方針の相違</u> 泊発電所3号炉では、地震発生後に運転員によるパトロールを実施し、溢水源となりうる機器からの漏えいが確認された場合には手動操作による漏えい停止を実施することから、漏えい検知から隔離操作完了までの時間を保守的に設定し、溢水量を算出している。（伊方3号炉と同様）</p> <p><u>設計方針の相違</u> 泊では蒸気が発生する高エネルギー配管については、基準地震動に対して、耐震性を確保しているため、地震起因の破損により蒸気は発生しない。（大阪と同様）</p>
	想定破損	消火水の放水	地震起因の破損																																																												
機器の単一破損を想定 内部流体条件により破断形状を設定 手動・自動隔離を考慮（隔離後における残水の流出を考慮） ⇒ 漏えい流量、隔離に要する時間、系統保有水量より溢水量を算出	機器の単一破損を想定 内部流体条件により破断形状を設定 手動・自動隔離を考慮（隔離後における残水の流出を考慮） ⇒ 漏えい流量、隔離に要する時間、系統保有水量より溢水量を算出	火災荷重に係わらず一律3時間の放水を想定 実放水量の確認結果（264.90/min）に保守性を考慮 ⇒ 3000/min×60min×3時間の放水を考慮	複数（系統&箇所）同時破損を考慮 破損する系統の保有水を溢水量として算定 手動隔離には期待しない ⇒ 破損する系統の保有水量を各建屋毎に算定																																																												
溢水量に依存しない （溢水発生箇所と防護対象設備の位置関係、被水防護措置の有無、防滴仕様の有無により評価） ⇒ 溢水量は算定せず	溢水量に依存しない （溢水発生箇所と防護対象設備の位置関係、被水防護措置の有無、防滴仕様の有無により評価） ⇒ 溢水量は算定せず	溢水量に依存しない （溢水発生箇所と防護対象設備の位置関係、被水防護措置の有無、防滴仕様の有無により評価） ⇒ 溢水量は算定せず	溢水量に依存しない （溢水発生箇所と防護対象設備の位置関係、被水防護措置の有無、防滴仕様の有無により評価） ⇒ 溢水量は算定せず																																																												
被水	被水	被水	被水																																																												
蒸気	蒸気	蒸気	蒸気																																																												
	想定破損	消火水の放水	地震起因の破損																																																												
機器の単一破損を想定 内部流体条件により破断形状を設定 手動・自動隔離を考慮（隔離後における残水の流出を考慮） ⇒ 漏えい流量、隔離に要する時間、系統保有水量より溢水量を算出	機器の単一破損を想定 内部流体条件により破断形状を設定 手動・自動隔離を考慮（隔離後における残水の流出を考慮） ⇒ 漏えい流量、隔離に要する時間、系統保有水量より溢水量を算出	消火栓からの放水時間を原則3時間と想定 火災源が小さい一部の区画については日本電気協会電気技術指針「原子力発電所の火災防護指針（JESG4607-2010）」解説-4-5（I）（表4-3 火災荷重と等価時間について）に従い、放水時間を設定 ⇒ 実放水量の確認結果（251.7L/min）に保守性を考慮 ⇒ 《屋内消火栓》 ・300L/min×60min×放水時間 ・780L/min×60min×放水時間 ⇒ 溢水量に依存しない	複数（系統&箇所）同時破損を考慮 破損する系統の保有水を溢水量として算定 手動隔離を考慮（漏えい停止までの流出量を考慮） ⇒ 破損する系統の保有水量を各建屋ごとに算定																																																												
溢水量に依存しない （溢水発生箇所と防護対象設備の位置関係、被水防護措置の有無、防滴仕様の有無により評価） ⇒ 溢水量は算定せず	溢水量に依存しない （溢水発生箇所と防護対象設備の位置関係、被水防護措置の有無、防滴仕様の有無により評価） ⇒ 溢水量は算定せず	溢水量に依存しない （溢水発生箇所と防護対象設備の位置関係、被水防護措置の有無、防滴仕様の有無により評価） ⇒ 溢水量は算定せず	溢水量に依存しない （溢水発生箇所と防護対象設備の位置関係、被水防護措置の有無により評価） ⇒ 溢水量は算定せず																																																												
被水	被水	被水	被水																																																												
蒸気	蒸気	蒸気	蒸気																																																												
	想定破損	消火水の放水	地震起因の破損																																																												
機器の単一破損を想定 内部流体条件により破断形状を設定 手動・自動隔離を考慮（隔離後における残水の流出を考慮） ⇒ 漏えい流量、隔離に要する時間、系統保有水量より溢水量を算出	機器の単一破損を想定 内部流体条件により破断形状を設定 手動・自動隔離を考慮（隔離後における残水の流出を考慮） ⇒ 漏えい流量、隔離に要する時間、系統保有水量より溢水量を算出	消火栓からの放水時間を原則3時間と想定 火災源が小さい一部の区画については日本電気協会電気技術指針「原子力発電所の火災防護指針（JESG4607-2010）」解説-4-5（I）（表4-3 火災荷重と等価時間について）に従い、放水時間を設定 ⇒ 実放水量の確認結果（251.7L/min）に保守性を考慮 ⇒ 《屋内消火栓》 ・300L/min×60min×放水時間 ・780L/min×60min×放水時間 ⇒ 溢水量に依存しない	複数（系統&箇所）同時破損を考慮 破損する系統の保有水を溢水量として算定 手動隔離を考慮（漏えい停止までの流出量を考慮） ⇒ 破損する系統の保有水量を各建屋ごとに算定																																																												
溢水量に依存しない （溢水発生箇所と防護対象設備の位置関係、被水防護措置の有無、防滴仕様の有無により評価） ⇒ 溢水量は算定せず	溢水量に依存しない （溢水発生箇所と防護対象設備の位置関係、被水防護措置の有無、防滴仕様の有無により評価） ⇒ 溢水量は算定せず	溢水量に依存しない （溢水発生箇所と防護対象設備の位置関係、被水防護措置の有無、防滴仕様の有無により評価） ⇒ 溢水量は算定せず	溢水量に依存しない （溢水発生箇所と防護対象設備の位置関係、被水防護措置の有無により評価） ⇒ 溢水量は算定せず																																																												
被水	被水	被水	被水																																																												
蒸気	蒸気	蒸気	蒸気																																																												

赤字：設備、運用又は体制の相違（設計方針の相違）
 青字：記載箇所又は記載内容の相違（記載方針の相違）
 緑字：記載表現、設備名称の相違（実質的な相違なし）

大阪発電所3/4号炉	女川原子力発電所2号炉	泊発電所3号炉	相違理由																																																																																																																																																																																																																																																																																																																																																																																																																																						
<p>図1 機能喪失高さと滞留面積の考え方</p> <p>図2 ポンプにおける機能喪失高さ</p>	<p>表1 防護対象設備一覧 (2/27)</p> <table border="1"> <thead> <tr> <th>系統</th> <th>設備</th> <th>区画番号</th> <th>設置階層</th> <th>高さ[m] (a)</th> <th>機能別</th> </tr> </thead> <tbody> <tr><td>揚水炉心スプレイ系</td><td>3号炉ポンプ出口流量制御弁装置 (331-47060)</td><td>3-422-0</td><td>原子炉建屋 原子炉棟</td><td>0.610</td><td>③</td></tr> <tr><td>揚水炉心スプレイ系</td><td>3号炉ポンプ出口流量制御弁装置 (331-47060)</td><td>3-422-0</td><td>原子炉建屋 原子炉棟</td><td>0.610</td><td>③④</td></tr> <tr><td>揚水炉心スプレイ系</td><td>3号炉ポンプ出口流量制御弁装置 (331-47060)</td><td>3-422-0</td><td>原子炉建屋 原子炉棟</td><td>0.610</td><td>③⑤</td></tr> <tr><td>原子炉隔離時冷却系</td><td>原子炉隔離時冷却系ポンプ (331-47060)</td><td>3-422-0</td><td>原子炉建屋 原子炉棟</td><td>0.610</td><td>③⑤</td></tr> <tr><td>原子炉隔離時冷却系</td><td>原子炉隔離時冷却系ポンプ (331-47060)</td><td>3-422-0</td><td>原子炉建屋 原子炉棟</td><td>0.610</td><td>③</td></tr> <tr><td>原子炉隔離時冷却系</td><td>原子炉隔離時冷却系ポンプ (331-47060)</td><td>3-422-0</td><td>原子炉建屋 原子炉棟</td><td>0.610</td><td>③④</td></tr> <tr><td>原子炉隔離時冷却系</td><td>原子炉隔離時冷却系ポンプ (331-47060)</td><td>3-422-0</td><td>原子炉建屋 原子炉棟</td><td>0.610</td><td>③⑤</td></tr> <tr><td>原子炉隔離時冷却系</td><td>原子炉隔離時冷却系ポンプ (331-47060)</td><td>3-422-0</td><td>原子炉建屋 原子炉棟</td><td>0.610</td><td>③⑥</td></tr> <tr><td>原子炉隔離時冷却系</td><td>原子炉隔離時冷却系ポンプ (331-47060)</td><td>3-422-0</td><td>原子炉建屋 原子炉棟</td><td>0.610</td><td>③⑦</td></tr> <tr><td>原子炉隔離時冷却系</td><td>原子炉隔離時冷却系ポンプ (331-47060)</td><td>3-422-0</td><td>原子炉建屋 原子炉棟</td><td>0.610</td><td>③⑧</td></tr> <tr><td>原子炉隔離時冷却系</td><td>原子炉隔離時冷却系ポンプ (331-47060)</td><td>3-422-0</td><td>原子炉建屋 原子炉棟</td><td>0.610</td><td>③⑨</td></tr> <tr><td>原子炉隔離時冷却系</td><td>原子炉隔離時冷却系ポンプ (331-47060)</td><td>3-422-0</td><td>原子炉建屋 原子炉棟</td><td>0.610</td><td>③⑩</td></tr> <tr><td>原子炉隔離時冷却系</td><td>原子炉隔離時冷却系ポンプ (331-47060)</td><td>3-422-0</td><td>原子炉建屋 原子炉棟</td><td>0.610</td><td>③⑪</td></tr> <tr><td>原子炉隔離時冷却系</td><td>原子炉隔離時冷却系ポンプ (331-47060)</td><td>3-422-0</td><td>原子炉建屋 原子炉棟</td><td>0.610</td><td>③⑫</td></tr> <tr><td>原子炉隔離時冷却系</td><td>原子炉隔離時冷却系ポンプ (331-47060)</td><td>3-422-0</td><td>原子炉建屋 原子炉棟</td><td>0.610</td><td>③⑬</td></tr> <tr><td>原子炉隔離時冷却系</td><td>原子炉隔離時冷却系ポンプ (331-47060)</td><td>3-422-0</td><td>原子炉建屋 原子炉棟</td><td>0.610</td><td>③⑭</td></tr> <tr><td>原子炉隔離時冷却系</td><td>原子炉隔離時冷却系ポンプ (331-47060)</td><td>3-422-0</td><td>原子炉建屋 原子炉棟</td><td>0.610</td><td>③⑮</td></tr> <tr><td>原子炉隔離時冷却系</td><td>原子炉隔離時冷却系ポンプ (331-47060)</td><td>3-422-0</td><td>原子炉建屋 原子炉棟</td><td>0.610</td><td>③⑯</td></tr> <tr><td>原子炉隔離時冷却系</td><td>原子炉隔離時冷却系ポンプ (331-47060)</td><td>3-422-0</td><td>原子炉建屋 原子炉棟</td><td>0.610</td><td>③⑰</td></tr> <tr><td>原子炉隔離時冷却系</td><td>原子炉隔離時冷却系ポンプ (331-47060)</td><td>3-422-0</td><td>原子炉建屋 原子炉棟</td><td>0.610</td><td>③⑱</td></tr> <tr><td>原子炉隔離時冷却系</td><td>原子炉隔離時冷却系ポンプ (331-47060)</td><td>3-422-0</td><td>原子炉建屋 原子炉棟</td><td>0.610</td><td>③⑲</td></tr> <tr><td>原子炉隔離時冷却系</td><td>原子炉隔離時冷却系ポンプ (331-47060)</td><td>3-422-0</td><td>原子炉建屋 原子炉棟</td><td>0.610</td><td>③⑳</td></tr> <tr><td>原子炉隔離時冷却系</td><td>原子炉隔離時冷却系ポンプ (331-47060)</td><td>3-422-0</td><td>原子炉建屋 原子炉棟</td><td>0.610</td><td>③㉑</td></tr> <tr><td>原子炉隔離時冷却系</td><td>原子炉隔離時冷却系ポンプ (331-47060)</td><td>3-422-0</td><td>原子炉建屋 原子炉棟</td><td>0.610</td><td>③㉒</td></tr> <tr><td>原子炉隔離時冷却系</td><td>原子炉隔離時冷却系ポンプ (331-47060)</td><td>3-422-0</td><td>原子炉建屋 原子炉棟</td><td>0.610</td><td>③㉓</td></tr> <tr><td>原子炉隔離時冷却系</td><td>原子炉隔離時冷却系ポンプ (331-47060)</td><td>3-422-0</td><td>原子炉建屋 原子炉棟</td><td>0.610</td><td>③㉔</td></tr> <tr><td>原子炉隔離時冷却系</td><td>原子炉隔離時冷却系ポンプ (331-47060)</td><td>3-422-0</td><td>原子炉建屋 原子炉棟</td><td>0.610</td><td>③㉕</td></tr> <tr><td>原子炉隔離時冷却系</td><td>原子炉隔離時冷却系ポンプ (331-47060)</td><td>3-422-0</td><td>原子炉建屋 原子炉棟</td><td>0.610</td><td>③㉖</td></tr> <tr><td>原子炉隔離時冷却系</td><td>原子炉隔離時冷却系ポンプ (331-47060)</td><td>3-422-0</td><td>原子炉建屋 原子炉棟</td><td>0.610</td><td>③㉗</td></tr> <tr><td>原子炉隔離時冷却系</td><td>原子炉隔離時冷却系ポンプ (331-47060)</td><td>3-422-0</td><td>原子炉建屋 原子炉棟</td><td>0.610</td><td>③㉘</td></tr> <tr><td>原子炉隔離時冷却系</td><td>原子炉隔離時冷却系ポンプ (331-47060)</td><td>3-422-0</td><td>原子炉建屋 原子炉棟</td><td>0.610</td><td>③㉙</td></tr> <tr><td>原子炉隔離時冷却系</td><td>原子炉隔離時冷却系ポンプ (331-47060)</td><td>3-422-0</td><td>原子炉建屋 原子炉棟</td><td>0.610</td><td>③㉚</td></tr> <tr><td>原子炉隔離時冷却系</td><td>原子炉隔離時冷却系ポンプ (331-47060)</td><td>3-422-0</td><td>原子炉建屋 原子炉棟</td><td>0.610</td><td>③㉛</td></tr> <tr><td>原子炉隔離時冷却系</td><td>原子炉隔離時冷却系ポンプ (331-47060)</td><td>3-422-0</td><td>原子炉建屋 原子炉棟</td><td>0.610</td><td>③㉜</td></tr> <tr><td>原子炉隔離時冷却系</td><td>原子炉隔離時冷却系ポンプ (331-47060)</td><td>3-422-0</td><td>原子炉建屋 原子炉棟</td><td>0.610</td><td>③㉝</td></tr> <tr><td>原子炉隔離時冷却系</td><td>原子炉隔離時冷却系ポンプ (331-47060)</td><td>3-422-0</td><td>原子炉建屋 原子炉棟</td><td>0.610</td><td>③㉞</td></tr> <tr><td>原子炉隔離時冷却系</td><td>原子炉隔離時冷却系ポンプ (331-47060)</td><td>3-422-0</td><td>原子炉建屋 原子炉棟</td><td>0.610</td><td>③㉟</td></tr> <tr><td>原子炉隔離時冷却系</td><td>原子炉隔離時冷却系ポンプ (331-47060)</td><td>3-422-0</td><td>原子炉建屋 原子炉棟</td><td>0.610</td><td>③㊱</td></tr> <tr><td>原子炉隔離時冷却系</td><td>原子炉隔離時冷却系ポンプ (331-47060)</td><td>3-422-0</td><td>原子炉建屋 原子炉棟</td><td>0.610</td><td>③㊲</td></tr> <tr><td>原子炉隔離時冷却系</td><td>原子炉隔離時冷却系ポンプ (331-47060)</td><td>3-422-0</td><td>原子炉建屋 原子炉棟</td><td>0.610</td><td>③㊳</td></tr> <tr><td>原子炉隔離時冷却系</td><td>原子炉隔離時冷却系ポンプ (331-47060)</td><td>3-422-0</td><td>原子炉建屋 原子炉棟</td><td>0.610</td><td>③㊴</td></tr> <tr><td>原子炉隔離時冷却系</td><td>原子炉隔離時冷却系ポンプ (331-47060)</td><td>3-422-0</td><td>原子炉建屋 原子炉棟</td><td>0.610</td><td>③㊵</td></tr> <tr><td>原子炉隔離時冷却系</td><td>原子炉隔離時冷却系ポンプ (331-47060)</td><td>3-422-0</td><td>原子炉建屋 原子炉棟</td><td>0.610</td><td>③㊶</td></tr> <tr><td>原子炉隔離時冷却系</td><td>原子炉隔離時冷却系ポンプ (331-47060)</td><td>3-422-0</td><td>原子炉建屋 原子炉棟</td><td>0.610</td><td>③㊷</td></tr> <tr><td>原子炉隔離時冷却系</td><td>原子炉隔離時冷却系ポンプ (331-47060)</td><td>3-422-0</td><td>原子炉建屋 原子炉棟</td><td>0.610</td><td>③㊸</td></tr> <tr><td>原子炉隔離時冷却系</td><td>原子炉隔離時冷却系ポンプ (331-47060)</td><td>3-422-0</td><td>原子炉建屋 原子炉棟</td><td>0.610</td><td>③㊹</td></tr> <tr><td>原子炉隔離時冷却系</td><td>原子炉隔離時冷却系ポンプ (331-47060)</td><td>3-422-0</td><td>原子炉建屋 原子炉棟</td><td>0.610</td><td>③㊺</td></tr> <tr><td>原子炉隔離時冷却系</td><td>原子炉隔離時冷却系ポンプ (331-47060)</td><td>3-422-0</td><td>原子炉建屋 原子炉棟</td><td>0.610</td><td>③㊻</td></tr> <tr><td>原子炉隔離時冷却系</td><td>原子炉隔離時冷却系ポンプ (331-47060)</td><td>3-422-0</td><td>原子炉建屋 原子炉棟</td><td>0.610</td><td>③㊼</td></tr> <tr><td>原子炉隔離時冷却系</td><td>原子炉隔離時冷却系ポンプ (331-47060)</td><td>3-422-0</td><td>原子炉建屋 原子炉棟</td><td>0.610</td><td>③㊽</td></tr> <tr><td>原子炉隔離時冷却系</td><td>原子炉隔離時冷却系ポンプ (331-47060)</td><td>3-422-0</td><td>原子炉建屋 原子炉棟</td><td>0.610</td><td>③㊾</td></tr> <tr><td>原子炉隔離時冷却系</td><td>原子炉隔離時冷却系ポンプ (331-47060)</td><td>3-422-0</td><td>原子炉建屋 原子炉棟</td><td>0.610</td><td>③㊿</td></tr> </tbody> </table>	系統	設備	区画番号	設置階層	高さ[m] (a)	機能別	揚水炉心スプレイ系	3号炉ポンプ出口流量制御弁装置 (331-47060)	3-422-0	原子炉建屋 原子炉棟	0.610	③	揚水炉心スプレイ系	3号炉ポンプ出口流量制御弁装置 (331-47060)	3-422-0	原子炉建屋 原子炉棟	0.610	③④	揚水炉心スプレイ系	3号炉ポンプ出口流量制御弁装置 (331-47060)	3-422-0	原子炉建屋 原子炉棟	0.610	③⑤	原子炉隔離時冷却系	原子炉隔離時冷却系ポンプ (331-47060)	3-422-0	原子炉建屋 原子炉棟	0.610	③⑤	原子炉隔離時冷却系	原子炉隔離時冷却系ポンプ (331-47060)	3-422-0	原子炉建屋 原子炉棟	0.610	③	原子炉隔離時冷却系	原子炉隔離時冷却系ポンプ (331-47060)	3-422-0	原子炉建屋 原子炉棟	0.610	③④	原子炉隔離時冷却系	原子炉隔離時冷却系ポンプ (331-47060)	3-422-0	原子炉建屋 原子炉棟	0.610	③⑤	原子炉隔離時冷却系	原子炉隔離時冷却系ポンプ (331-47060)	3-422-0	原子炉建屋 原子炉棟	0.610	③⑥	原子炉隔離時冷却系	原子炉隔離時冷却系ポンプ (331-47060)	3-422-0	原子炉建屋 原子炉棟	0.610	③⑦	原子炉隔離時冷却系	原子炉隔離時冷却系ポンプ (331-47060)	3-422-0	原子炉建屋 原子炉棟	0.610	③⑧	原子炉隔離時冷却系	原子炉隔離時冷却系ポンプ (331-47060)	3-422-0	原子炉建屋 原子炉棟	0.610	③⑨	原子炉隔離時冷却系	原子炉隔離時冷却系ポンプ (331-47060)	3-422-0	原子炉建屋 原子炉棟	0.610	③⑩	原子炉隔離時冷却系	原子炉隔離時冷却系ポンプ (331-47060)	3-422-0	原子炉建屋 原子炉棟	0.610	③⑪	原子炉隔離時冷却系	原子炉隔離時冷却系ポンプ (331-47060)	3-422-0	原子炉建屋 原子炉棟	0.610	③⑫	原子炉隔離時冷却系	原子炉隔離時冷却系ポンプ (331-47060)	3-422-0	原子炉建屋 原子炉棟	0.610	③⑬	原子炉隔離時冷却系	原子炉隔離時冷却系ポンプ (331-47060)	3-422-0	原子炉建屋 原子炉棟	0.610	③⑭	原子炉隔離時冷却系	原子炉隔離時冷却系ポンプ (331-47060)	3-422-0	原子炉建屋 原子炉棟	0.610	③⑮	原子炉隔離時冷却系	原子炉隔離時冷却系ポンプ (331-47060)	3-422-0	原子炉建屋 原子炉棟	0.610	③⑯	原子炉隔離時冷却系	原子炉隔離時冷却系ポンプ (331-47060)	3-422-0	原子炉建屋 原子炉棟	0.610	③⑰	原子炉隔離時冷却系	原子炉隔離時冷却系ポンプ (331-47060)	3-422-0	原子炉建屋 原子炉棟	0.610	③⑱	原子炉隔離時冷却系	原子炉隔離時冷却系ポンプ (331-47060)	3-422-0	原子炉建屋 原子炉棟	0.610	③⑲	原子炉隔離時冷却系	原子炉隔離時冷却系ポンプ (331-47060)	3-422-0	原子炉建屋 原子炉棟	0.610	③⑳	原子炉隔離時冷却系	原子炉隔離時冷却系ポンプ (331-47060)	3-422-0	原子炉建屋 原子炉棟	0.610	③㉑	原子炉隔離時冷却系	原子炉隔離時冷却系ポンプ (331-47060)	3-422-0	原子炉建屋 原子炉棟	0.610	③㉒	原子炉隔離時冷却系	原子炉隔離時冷却系ポンプ (331-47060)	3-422-0	原子炉建屋 原子炉棟	0.610	③㉓	原子炉隔離時冷却系	原子炉隔離時冷却系ポンプ (331-47060)	3-422-0	原子炉建屋 原子炉棟	0.610	③㉔	原子炉隔離時冷却系	原子炉隔離時冷却系ポンプ (331-47060)	3-422-0	原子炉建屋 原子炉棟	0.610	③㉕	原子炉隔離時冷却系	原子炉隔離時冷却系ポンプ (331-47060)	3-422-0	原子炉建屋 原子炉棟	0.610	③㉖	原子炉隔離時冷却系	原子炉隔離時冷却系ポンプ (331-47060)	3-422-0	原子炉建屋 原子炉棟	0.610	③㉗	原子炉隔離時冷却系	原子炉隔離時冷却系ポンプ (331-47060)	3-422-0	原子炉建屋 原子炉棟	0.610	③㉘	原子炉隔離時冷却系	原子炉隔離時冷却系ポンプ (331-47060)	3-422-0	原子炉建屋 原子炉棟	0.610	③㉙	原子炉隔離時冷却系	原子炉隔離時冷却系ポンプ (331-47060)	3-422-0	原子炉建屋 原子炉棟	0.610	③㉚	原子炉隔離時冷却系	原子炉隔離時冷却系ポンプ (331-47060)	3-422-0	原子炉建屋 原子炉棟	0.610	③㉛	原子炉隔離時冷却系	原子炉隔離時冷却系ポンプ (331-47060)	3-422-0	原子炉建屋 原子炉棟	0.610	③㉜	原子炉隔離時冷却系	原子炉隔離時冷却系ポンプ (331-47060)	3-422-0	原子炉建屋 原子炉棟	0.610	③㉝	原子炉隔離時冷却系	原子炉隔離時冷却系ポンプ (331-47060)	3-422-0	原子炉建屋 原子炉棟	0.610	③㉞	原子炉隔離時冷却系	原子炉隔離時冷却系ポンプ (331-47060)	3-422-0	原子炉建屋 原子炉棟	0.610	③㉟	原子炉隔離時冷却系	原子炉隔離時冷却系ポンプ (331-47060)	3-422-0	原子炉建屋 原子炉棟	0.610	③㊱	原子炉隔離時冷却系	原子炉隔離時冷却系ポンプ (331-47060)	3-422-0	原子炉建屋 原子炉棟	0.610	③㊲	原子炉隔離時冷却系	原子炉隔離時冷却系ポンプ (331-47060)	3-422-0	原子炉建屋 原子炉棟	0.610	③㊳	原子炉隔離時冷却系	原子炉隔離時冷却系ポンプ (331-47060)	3-422-0	原子炉建屋 原子炉棟	0.610	③㊴	原子炉隔離時冷却系	原子炉隔離時冷却系ポンプ (331-47060)	3-422-0	原子炉建屋 原子炉棟	0.610	③㊵	原子炉隔離時冷却系	原子炉隔離時冷却系ポンプ (331-47060)	3-422-0	原子炉建屋 原子炉棟	0.610	③㊶	原子炉隔離時冷却系	原子炉隔離時冷却系ポンプ (331-47060)	3-422-0	原子炉建屋 原子炉棟	0.610	③㊷	原子炉隔離時冷却系	原子炉隔離時冷却系ポンプ (331-47060)	3-422-0	原子炉建屋 原子炉棟	0.610	③㊸	原子炉隔離時冷却系	原子炉隔離時冷却系ポンプ (331-47060)	3-422-0	原子炉建屋 原子炉棟	0.610	③㊹	原子炉隔離時冷却系	原子炉隔離時冷却系ポンプ (331-47060)	3-422-0	原子炉建屋 原子炉棟	0.610	③㊺	原子炉隔離時冷却系	原子炉隔離時冷却系ポンプ (331-47060)	3-422-0	原子炉建屋 原子炉棟	0.610	③㊻	原子炉隔離時冷却系	原子炉隔離時冷却系ポンプ (331-47060)	3-422-0	原子炉建屋 原子炉棟	0.610	③㊼	原子炉隔離時冷却系	原子炉隔離時冷却系ポンプ (331-47060)	3-422-0	原子炉建屋 原子炉棟	0.610	③㊽	原子炉隔離時冷却系	原子炉隔離時冷却系ポンプ (331-47060)	3-422-0	原子炉建屋 原子炉棟	0.610	③㊾	原子炉隔離時冷却系	原子炉隔離時冷却系ポンプ (331-47060)	3-422-0	原子炉建屋 原子炉棟	0.610	③㊿	<p>表1 防護対象設備一覧 (2/35)</p> <table border="1"> <thead> <tr> <th>系統</th> <th>設備</th> <th>区画番号</th> <th>設置階層</th> <th>基本設定高さ*1 (a)</th> <th>個別測定高さ*2 (a)</th> <th>設定箇所</th> <th>安全機能</th> </tr> </thead> <tbody> <tr><td>補助給水系統</td><td>B-補助給水ライン流量 (III) (SFT-3776)</td><td>3RB-II-N1</td><td>原子炉建屋</td><td>1.03</td><td>1.00</td><td>個別</td><td>③①</td></tr> <tr><td>補助給水系統</td><td>C-補助給水ライン流量 (IV) (SFT-3786)</td><td>3RB-II-N1</td><td>原子炉建屋</td><td>1.03</td><td>1.02</td><td>個別</td><td>③②</td></tr> <tr><td>補助給水系統</td><td>補助給水ピット水位 (I) (SLT-3750)</td><td>3RB-D-N3</td><td>原子炉建屋</td><td>1.03</td><td>1.00</td><td>個別</td><td>③③</td></tr> <tr><td>補助給水系統</td><td>補助給水ピット水位 (II) (SLT-3751)</td><td>3RB-D-N3</td><td>原子炉建屋</td><td>1.03</td><td>1.00</td><td>個別</td><td>③④</td></tr> <tr><td>関連設備</td><td>タービン動補助給水ポンプ起動盤トレンA (STDA)</td><td>3RB-II-N1</td><td>原子炉建屋</td><td>0.37</td><td>0.47</td><td>基本</td><td>③⑤</td></tr> <tr><td>関連設備</td><td>タービン動補助給水ポンプ起動盤トレンB (STDB)</td><td>3RB-II-N1</td><td>原子炉建屋</td><td>0.37</td><td>0.46</td><td>基本</td><td>③⑥</td></tr> <tr><td>関連設備</td><td>補助給水ポンプ出口流量調節弁盤トレンA (SAPWA)</td><td>3RB-II-N1</td><td>原子炉建屋</td><td>0.43</td><td>0.53</td><td>基本</td><td>③⑦</td></tr> <tr><td>関連設備</td><td>補助給水ポンプ出口流量調節弁盤トレンB (SAPWB)</td><td>3RB-II-N1</td><td>原子炉建屋</td><td>0.43</td><td>0.52</td><td>基本</td><td>③⑧</td></tr> <tr><td>化学体積制御系統</td><td>A-充てんポンプ (CSCP1A)</td><td>3AB-II-8</td><td>原子炉補助建屋</td><td>0.63</td><td>0.68</td><td>個別</td><td>②</td></tr> <tr><td>化学体積制御系統</td><td>B-充てんポンプ (CSCP1B)</td><td>3AB-II-6</td><td>原子炉補助建屋</td><td>0.63</td><td>0.68</td><td>個別</td><td>②</td></tr> <tr><td>化学体積制御系統</td><td>C-充てんポンプ (CSCP1C)</td><td>3AB-II-4</td><td>原子炉補助建屋</td><td>0.63</td><td>0.68</td><td>個別</td><td>②</td></tr> <tr><td>化学体積制御系統</td><td>体積制御タンク出口第1止め弁 (SLCV-121B)</td><td>3AB-G-5</td><td>原子炉補助建屋</td><td>0.68</td><td>1.03</td><td>基本</td><td>②</td></tr> </tbody> </table> <p>*1：保守的に機能喪失すると仮定した床面からの高さ *2：浸水により機能喪失する床面からの高さ</p> <p>①緊急時停止機能 ②緊急時停止機能 ③緊急時停止機能 ④緊急時停止機能 ⑤緊急時停止機能 ⑥緊急時停止機能 ⑦緊急時停止機能 ⑧緊急時停止機能 ⑨緊急時停止機能 ⑩緊急時停止機能 ⑪緊急時停止機能 ⑫緊急時停止機能 ⑬緊急時停止機能 ⑭緊急時停止機能 ⑮緊急時停止機能 ⑯緊急時停止機能 ⑰緊急時停止機能 ⑱緊急時停止機能 ⑲緊急時停止機能 ⑳緊急時停止機能 ㉑緊急時停止機能 ㉒緊急時停止機能 ㉓緊急時停止機能 ㉔緊急時停止機能 ㉕緊急時停止機能 ㉖緊急時停止機能 ㉗緊急時停止機能 ㉘緊急時停止機能 ㉙緊急時停止機能 ㉚緊急時停止機能 ㉛緊急時停止機能 ㉜緊急時停止機能 ㉝緊急時停止機能 ㉞緊急時停止機能 ㉟緊急時停止機能 ㊱緊急時停止機能 ㊲緊急時停止機能 ㊳緊急時停止機能 ㊴緊急時停止機能 ㊵緊急時停止機能 ㊶緊急時停止機能 ㊷緊急時停止機能 ㊸緊急時停止機能 ㊹緊急時停止機能 ㊺緊急時停止機能 ㊻緊急時停止機能 ㊼緊急時停止機能 ㊽緊急時停止機能 ㊾緊急時停止機能 ㊿緊急時停止機能</p>	系統	設備	区画番号	設置階層	基本設定高さ*1 (a)	個別測定高さ*2 (a)	設定箇所	安全機能	補助給水系統	B-補助給水ライン流量 (III) (SFT-3776)	3RB-II-N1	原子炉建屋	1.03	1.00	個別	③①	補助給水系統	C-補助給水ライン流量 (IV) (SFT-3786)	3RB-II-N1	原子炉建屋	1.03	1.02	個別	③②	補助給水系統	補助給水ピット水位 (I) (SLT-3750)	3RB-D-N3	原子炉建屋	1.03	1.00	個別	③③	補助給水系統	補助給水ピット水位 (II) (SLT-3751)	3RB-D-N3	原子炉建屋	1.03	1.00	個別	③④	関連設備	タービン動補助給水ポンプ起動盤トレンA (STDA)	3RB-II-N1	原子炉建屋	0.37	0.47	基本	③⑤	関連設備	タービン動補助給水ポンプ起動盤トレンB (STDB)	3RB-II-N1	原子炉建屋	0.37	0.46	基本	③⑥	関連設備	補助給水ポンプ出口流量調節弁盤トレンA (SAPWA)	3RB-II-N1	原子炉建屋	0.43	0.53	基本	③⑦	関連設備	補助給水ポンプ出口流量調節弁盤トレンB (SAPWB)	3RB-II-N1	原子炉建屋	0.43	0.52	基本	③⑧	化学体積制御系統	A-充てんポンプ (CSCP1A)	3AB-II-8	原子炉補助建屋	0.63	0.68	個別	②	化学体積制御系統	B-充てんポンプ (CSCP1B)	3AB-II-6	原子炉補助建屋	0.63	0.68	個別	②	化学体積制御系統	C-充てんポンプ (CSCP1C)	3AB-II-4	原子炉補助建屋	0.63	0.68	個別	②	化学体積制御系統	体積制御タンク出口第1止め弁 (SLCV-121B)	3AB-G-5	原子炉補助建屋	0.68	1.03	基本	②	<p>【大阪】 記載方針の相違 ・女川及び泊は、機能喪失高さの考え方について添付資料5に記載する。</p>
系統	設備	区画番号	設置階層	高さ[m] (a)	機能別																																																																																																																																																																																																																																																																																																																																																																																																																																				
揚水炉心スプレイ系	3号炉ポンプ出口流量制御弁装置 (331-47060)	3-422-0	原子炉建屋 原子炉棟	0.610	③																																																																																																																																																																																																																																																																																																																																																																																																																																				
揚水炉心スプレイ系	3号炉ポンプ出口流量制御弁装置 (331-47060)	3-422-0	原子炉建屋 原子炉棟	0.610	③④																																																																																																																																																																																																																																																																																																																																																																																																																																				
揚水炉心スプレイ系	3号炉ポンプ出口流量制御弁装置 (331-47060)	3-422-0	原子炉建屋 原子炉棟	0.610	③⑤																																																																																																																																																																																																																																																																																																																																																																																																																																				
原子炉隔離時冷却系	原子炉隔離時冷却系ポンプ (331-47060)	3-422-0	原子炉建屋 原子炉棟	0.610	③⑤																																																																																																																																																																																																																																																																																																																																																																																																																																				
原子炉隔離時冷却系	原子炉隔離時冷却系ポンプ (331-47060)	3-422-0	原子炉建屋 原子炉棟	0.610	③																																																																																																																																																																																																																																																																																																																																																																																																																																				
原子炉隔離時冷却系	原子炉隔離時冷却系ポンプ (331-47060)	3-422-0	原子炉建屋 原子炉棟	0.610	③④																																																																																																																																																																																																																																																																																																																																																																																																																																				
原子炉隔離時冷却系	原子炉隔離時冷却系ポンプ (331-47060)	3-422-0	原子炉建屋 原子炉棟	0.610	③⑤																																																																																																																																																																																																																																																																																																																																																																																																																																				
原子炉隔離時冷却系	原子炉隔離時冷却系ポンプ (331-47060)	3-422-0	原子炉建屋 原子炉棟	0.610	③⑥																																																																																																																																																																																																																																																																																																																																																																																																																																				
原子炉隔離時冷却系	原子炉隔離時冷却系ポンプ (331-47060)	3-422-0	原子炉建屋 原子炉棟	0.610	③⑦																																																																																																																																																																																																																																																																																																																																																																																																																																				
原子炉隔離時冷却系	原子炉隔離時冷却系ポンプ (331-47060)	3-422-0	原子炉建屋 原子炉棟	0.610	③⑧																																																																																																																																																																																																																																																																																																																																																																																																																																				
原子炉隔離時冷却系	原子炉隔離時冷却系ポンプ (331-47060)	3-422-0	原子炉建屋 原子炉棟	0.610	③⑨																																																																																																																																																																																																																																																																																																																																																																																																																																				
原子炉隔離時冷却系	原子炉隔離時冷却系ポンプ (331-47060)	3-422-0	原子炉建屋 原子炉棟	0.610	③⑩																																																																																																																																																																																																																																																																																																																																																																																																																																				
原子炉隔離時冷却系	原子炉隔離時冷却系ポンプ (331-47060)	3-422-0	原子炉建屋 原子炉棟	0.610	③⑪																																																																																																																																																																																																																																																																																																																																																																																																																																				
原子炉隔離時冷却系	原子炉隔離時冷却系ポンプ (331-47060)	3-422-0	原子炉建屋 原子炉棟	0.610	③⑫																																																																																																																																																																																																																																																																																																																																																																																																																																				
原子炉隔離時冷却系	原子炉隔離時冷却系ポンプ (331-47060)	3-422-0	原子炉建屋 原子炉棟	0.610	③⑬																																																																																																																																																																																																																																																																																																																																																																																																																																				
原子炉隔離時冷却系	原子炉隔離時冷却系ポンプ (331-47060)	3-422-0	原子炉建屋 原子炉棟	0.610	③⑭																																																																																																																																																																																																																																																																																																																																																																																																																																				
原子炉隔離時冷却系	原子炉隔離時冷却系ポンプ (331-47060)	3-422-0	原子炉建屋 原子炉棟	0.610	③⑮																																																																																																																																																																																																																																																																																																																																																																																																																																				
原子炉隔離時冷却系	原子炉隔離時冷却系ポンプ (331-47060)	3-422-0	原子炉建屋 原子炉棟	0.610	③⑯																																																																																																																																																																																																																																																																																																																																																																																																																																				
原子炉隔離時冷却系	原子炉隔離時冷却系ポンプ (331-47060)	3-422-0	原子炉建屋 原子炉棟	0.610	③⑰																																																																																																																																																																																																																																																																																																																																																																																																																																				
原子炉隔離時冷却系	原子炉隔離時冷却系ポンプ (331-47060)	3-422-0	原子炉建屋 原子炉棟	0.610	③⑱																																																																																																																																																																																																																																																																																																																																																																																																																																				
原子炉隔離時冷却系	原子炉隔離時冷却系ポンプ (331-47060)	3-422-0	原子炉建屋 原子炉棟	0.610	③⑲																																																																																																																																																																																																																																																																																																																																																																																																																																				
原子炉隔離時冷却系	原子炉隔離時冷却系ポンプ (331-47060)	3-422-0	原子炉建屋 原子炉棟	0.610	③⑳																																																																																																																																																																																																																																																																																																																																																																																																																																				
原子炉隔離時冷却系	原子炉隔離時冷却系ポンプ (331-47060)	3-422-0	原子炉建屋 原子炉棟	0.610	③㉑																																																																																																																																																																																																																																																																																																																																																																																																																																				
原子炉隔離時冷却系	原子炉隔離時冷却系ポンプ (331-47060)	3-422-0	原子炉建屋 原子炉棟	0.610	③㉒																																																																																																																																																																																																																																																																																																																																																																																																																																				
原子炉隔離時冷却系	原子炉隔離時冷却系ポンプ (331-47060)	3-422-0	原子炉建屋 原子炉棟	0.610	③㉓																																																																																																																																																																																																																																																																																																																																																																																																																																				
原子炉隔離時冷却系	原子炉隔離時冷却系ポンプ (331-47060)	3-422-0	原子炉建屋 原子炉棟	0.610	③㉔																																																																																																																																																																																																																																																																																																																																																																																																																																				
原子炉隔離時冷却系	原子炉隔離時冷却系ポンプ (331-47060)	3-422-0	原子炉建屋 原子炉棟	0.610	③㉕																																																																																																																																																																																																																																																																																																																																																																																																																																				
原子炉隔離時冷却系	原子炉隔離時冷却系ポンプ (331-47060)	3-422-0	原子炉建屋 原子炉棟	0.610	③㉖																																																																																																																																																																																																																																																																																																																																																																																																																																				
原子炉隔離時冷却系	原子炉隔離時冷却系ポンプ (331-47060)	3-422-0	原子炉建屋 原子炉棟	0.610	③㉗																																																																																																																																																																																																																																																																																																																																																																																																																																				
原子炉隔離時冷却系	原子炉隔離時冷却系ポンプ (331-47060)	3-422-0	原子炉建屋 原子炉棟	0.610	③㉘																																																																																																																																																																																																																																																																																																																																																																																																																																				
原子炉隔離時冷却系	原子炉隔離時冷却系ポンプ (331-47060)	3-422-0	原子炉建屋 原子炉棟	0.610	③㉙																																																																																																																																																																																																																																																																																																																																																																																																																																				
原子炉隔離時冷却系	原子炉隔離時冷却系ポンプ (331-47060)	3-422-0	原子炉建屋 原子炉棟	0.610	③㉚																																																																																																																																																																																																																																																																																																																																																																																																																																				
原子炉隔離時冷却系	原子炉隔離時冷却系ポンプ (331-47060)	3-422-0	原子炉建屋 原子炉棟	0.610	③㉛																																																																																																																																																																																																																																																																																																																																																																																																																																				
原子炉隔離時冷却系	原子炉隔離時冷却系ポンプ (331-47060)	3-422-0	原子炉建屋 原子炉棟	0.610	③㉜																																																																																																																																																																																																																																																																																																																																																																																																																																				
原子炉隔離時冷却系	原子炉隔離時冷却系ポンプ (331-47060)	3-422-0	原子炉建屋 原子炉棟	0.610	③㉝																																																																																																																																																																																																																																																																																																																																																																																																																																				
原子炉隔離時冷却系	原子炉隔離時冷却系ポンプ (331-47060)	3-422-0	原子炉建屋 原子炉棟	0.610	③㉞																																																																																																																																																																																																																																																																																																																																																																																																																																				
原子炉隔離時冷却系	原子炉隔離時冷却系ポンプ (331-47060)	3-422-0	原子炉建屋 原子炉棟	0.610	③㉟																																																																																																																																																																																																																																																																																																																																																																																																																																				
原子炉隔離時冷却系	原子炉隔離時冷却系ポンプ (331-47060)	3-422-0	原子炉建屋 原子炉棟	0.610	③㊱																																																																																																																																																																																																																																																																																																																																																																																																																																				
原子炉隔離時冷却系	原子炉隔離時冷却系ポンプ (331-47060)	3-422-0	原子炉建屋 原子炉棟	0.610	③㊲																																																																																																																																																																																																																																																																																																																																																																																																																																				
原子炉隔離時冷却系	原子炉隔離時冷却系ポンプ (331-47060)	3-422-0	原子炉建屋 原子炉棟	0.610	③㊳																																																																																																																																																																																																																																																																																																																																																																																																																																				
原子炉隔離時冷却系	原子炉隔離時冷却系ポンプ (331-47060)	3-422-0	原子炉建屋 原子炉棟	0.610	③㊴																																																																																																																																																																																																																																																																																																																																																																																																																																				
原子炉隔離時冷却系	原子炉隔離時冷却系ポンプ (331-47060)	3-422-0	原子炉建屋 原子炉棟	0.610	③㊵																																																																																																																																																																																																																																																																																																																																																																																																																																				
原子炉隔離時冷却系	原子炉隔離時冷却系ポンプ (331-47060)	3-422-0	原子炉建屋 原子炉棟	0.610	③㊶																																																																																																																																																																																																																																																																																																																																																																																																																																				
原子炉隔離時冷却系	原子炉隔離時冷却系ポンプ (331-47060)	3-422-0	原子炉建屋 原子炉棟	0.610	③㊷																																																																																																																																																																																																																																																																																																																																																																																																																																				
原子炉隔離時冷却系	原子炉隔離時冷却系ポンプ (331-47060)	3-422-0	原子炉建屋 原子炉棟	0.610	③㊸																																																																																																																																																																																																																																																																																																																																																																																																																																				
原子炉隔離時冷却系	原子炉隔離時冷却系ポンプ (331-47060)	3-422-0	原子炉建屋 原子炉棟	0.610	③㊹																																																																																																																																																																																																																																																																																																																																																																																																																																				
原子炉隔離時冷却系	原子炉隔離時冷却系ポンプ (331-47060)	3-422-0	原子炉建屋 原子炉棟	0.610	③㊺																																																																																																																																																																																																																																																																																																																																																																																																																																				
原子炉隔離時冷却系	原子炉隔離時冷却系ポンプ (331-47060)	3-422-0	原子炉建屋 原子炉棟	0.610	③㊻																																																																																																																																																																																																																																																																																																																																																																																																																																				
原子炉隔離時冷却系	原子炉隔離時冷却系ポンプ (331-47060)	3-422-0	原子炉建屋 原子炉棟	0.610	③㊼																																																																																																																																																																																																																																																																																																																																																																																																																																				
原子炉隔離時冷却系	原子炉隔離時冷却系ポンプ (331-47060)	3-422-0	原子炉建屋 原子炉棟	0.610	③㊽																																																																																																																																																																																																																																																																																																																																																																																																																																				
原子炉隔離時冷却系	原子炉隔離時冷却系ポンプ (331-47060)	3-422-0	原子炉建屋 原子炉棟	0.610	③㊾																																																																																																																																																																																																																																																																																																																																																																																																																																				
原子炉隔離時冷却系	原子炉隔離時冷却系ポンプ (331-47060)	3-422-0	原子炉建屋 原子炉棟	0.610	③㊿																																																																																																																																																																																																																																																																																																																																																																																																																																				
系統	設備	区画番号	設置階層	基本設定高さ*1 (a)	個別測定高さ*2 (a)	設定箇所	安全機能																																																																																																																																																																																																																																																																																																																																																																																																																																		
補助給水系統	B-補助給水ライン流量 (III) (SFT-3776)	3RB-II-N1	原子炉建屋	1.03	1.00	個別	③①																																																																																																																																																																																																																																																																																																																																																																																																																																		
補助給水系統	C-補助給水ライン流量 (IV) (SFT-3786)	3RB-II-N1	原子炉建屋	1.03	1.02	個別	③②																																																																																																																																																																																																																																																																																																																																																																																																																																		
補助給水系統	補助給水ピット水位 (I) (SLT-3750)	3RB-D-N3	原子炉建屋	1.03	1.00	個別	③③																																																																																																																																																																																																																																																																																																																																																																																																																																		
補助給水系統	補助給水ピット水位 (II) (SLT-3751)	3RB-D-N3	原子炉建屋	1.03	1.00	個別	③④																																																																																																																																																																																																																																																																																																																																																																																																																																		
関連設備	タービン動補助給水ポンプ起動盤トレンA (STDA)	3RB-II-N1	原子炉建屋	0.37	0.47	基本	③⑤																																																																																																																																																																																																																																																																																																																																																																																																																																		
関連設備	タービン動補助給水ポンプ起動盤トレンB (STDB)	3RB-II-N1	原子炉建屋	0.37	0.46	基本	③⑥																																																																																																																																																																																																																																																																																																																																																																																																																																		
関連設備	補助給水ポンプ出口流量調節弁盤トレンA (SAPWA)	3RB-II-N1	原子炉建屋	0.43	0.53	基本	③⑦																																																																																																																																																																																																																																																																																																																																																																																																																																		
関連設備	補助給水ポンプ出口流量調節弁盤トレンB (SAPWB)	3RB-II-N1	原子炉建屋	0.43	0.52	基本	③⑧																																																																																																																																																																																																																																																																																																																																																																																																																																		
化学体積制御系統	A-充てんポンプ (CSCP1A)	3AB-II-8	原子炉補助建屋	0.63	0.68	個別	②																																																																																																																																																																																																																																																																																																																																																																																																																																		
化学体積制御系統	B-充てんポンプ (CSCP1B)	3AB-II-6	原子炉補助建屋	0.63	0.68	個別	②																																																																																																																																																																																																																																																																																																																																																																																																																																		
化学体積制御系統	C-充てんポンプ (CSCP1C)	3AB-II-4	原子炉補助建屋	0.63	0.68	個別	②																																																																																																																																																																																																																																																																																																																																																																																																																																		
化学体積制御系統	体積制御タンク出口第1止め弁 (SLCV-121B)	3AB-G-5	原子炉補助建屋	0.68	1.03	基本	②																																																																																																																																																																																																																																																																																																																																																																																																																																		

泊発電所3号炉 DB基準適合性 比較表

赤字：設備、運用又は体制の相違（設計方針の相違）
 青字：記載箇所又は記載内容の相違（記載方針の相違）
 緑字：記載表現、設備名称の相違（実質的な相違なし）

第9条 溢水による損傷の防止等（別添1添付資料4）

大阪発電所3/4号炉						女川原子力発電所2号炉						泊発電所3号炉						相違理由	
3号炉防護対象設備リスト（原子炉格納容器内設置設備除く）(1/9)						表1 防護対象設備一覧 (3/27)						表1 防護対象設備一覧 (3/35)							
系統	設備	設置建屋	設置高さ E.L. + [m]	機能喪失高さ [※] E.L. + [m] 床上 [m]		系統	設備	区画番号	設置建屋	E.L. + [m]	機能 [※]	系統	設備	区画番号	設置建屋	基本設定高さ *1[m]	個別設定高さ *2[m]	設定箇所	安全機能
補助給水系	3A, 3B電動補助給水ポンプ	原子炉 周辺建屋	10.0	10.60	0.60	原子炉隔離時冷却系	原子炉ポンプ入口圧力伝達器 (331-P001B)	3-33F-2	原子炉建屋 原子炉棟	1.125 [※]	④	化学体積制御系統	体積制御タンク出口第2止め弁 (3LCV-121C)	3AB-G-5	原子炉補助 建屋	0.67	1.02	基本	②
補助給水系	3タービン動補助給水ポンプ	原子炉 周辺建屋	3.5	4.16	0.66	原子炉隔離時冷却系	原子炉ポンプ出口圧力伝達器 (331-P001B)	3-33F-2	原子炉建屋 原子炉棟	1.140 [※]	④	化学体積制御系統	充てんポンプ入口燃料取扱替用水 ビット側入口弁A (3LCV-121D)	3AB-G-5	原子炉補助 建屋	0.56	0.91	基本	②
補助給水系	3タービン動補助給水ポンプ 起動弁A, B (3V-MS-570A, B)	原子炉 周辺建屋	33.6	34.74	1.14	原子炉隔離時冷却系	原子炉ポンプ駆動用タービン入口流量圧力伝達器 (331-P001C)	3-33F-2	原子炉建屋 原子炉棟	1.125 [※]	④	化学体積制御系統	充てんポンプ入口燃料取扱替用水 ビット側入口弁B (3LCV-121E)	3AB-G-5	原子炉補助 建屋	0.56	0.91	基本	②
補助給水系	3タービン動補助給水ポンプ 起動弁A, B (3TDF-A, B)	原子炉 周辺建屋	10.0	10.26	0.26	原子炉隔離時冷却系	原子炉ポンプ駆動用タービン入口流量圧力伝達器 (331-P001D)	3-33F-2	原子炉建屋 原子炉棟	0.300	④	化学体積制御系統	充てんポンプ入口燃料取扱替用水 ビット側入口弁C (3LCV-121F)	3AB-G-5	原子炉補助 建屋	0.56	0.91	基本	②
補助給水系	3A, 3B, 3C, 3D蒸気発生器補助 給水流量 (3FT-3716, 3726, 3736, 3746)	原子炉 周辺建屋	17.1	18.16	1.06	原子炉隔離時冷却系	原子炉ポンプ駆動用タービン入口流量圧力伝達器 (331-P001E)	3-33F-2	原子炉建屋 原子炉棟	0.300	④	化学体積制御系統	充てんポンプ入口燃料取扱替用水 ビット側入口弁D (3LCV-121G)	3AB-G-5	原子炉補助 建屋	0.56	0.91	基本	②
補助給水系	3復水ビット水位III, IV (3LT-3760, 3761)	原子炉 周辺建屋	26.0	26.45	0.45	原子炉隔離時冷却系	原子炉ポンプ駆動用タービン入口流量圧力伝達器 (331-P001F)	3-33F-2	原子炉建屋 原子炉棟	0.300	④	化学体積制御系統	充てんポンプ入口燃料取扱替用水 ビット側入口弁E (3LCV-121H)	3AB-G-5	原子炉補助 建屋	0.56	0.91	基本	②
補助給水系	3復水ビット	原子炉 周辺建屋	26.0	-	-	原子炉隔離時冷却系	原子炉ポンプ駆動用タービン入口流量圧力伝達器 (331-P001G)	3-33F-2	原子炉建屋 原子炉棟	0.300	④	化学体積制御系統	充てんポンプ入口燃料取扱替用水 ビット側入口弁F (3LCV-121I)	3AB-G-5	原子炉補助 建屋	0.56	0.91	基本	②
化学体積制御系統	3A, 3B充てんポンプ	原子炉 周辺建屋	10.0	10.64	0.64	原子炉隔離時冷却系	原子炉ポンプ駆動用タービン入口流量圧力伝達器 (331-P001H)	3-33F-2	原子炉建屋 原子炉棟	0.300	④	化学体積制御系統	充てんポンプ入口燃料取扱替用水 ビット側入口弁G (3LCV-121J)	3AB-G-5	原子炉補助 建屋	0.56	0.91	基本	②
化学体積制御系統	3C充てんポンプ	原子炉 周辺建屋	10.0	10.31	0.31	原子炉隔離時冷却系	原子炉ポンプ駆動用タービン入口流量圧力伝達器 (331-P001I)	3-33F-2	原子炉建屋 原子炉棟	0.300	④	化学体積制御系統	充てんポンプ入口燃料取扱替用水 ビット側入口弁H (3LCV-121K)	3AB-G-5	原子炉補助 建屋	0.56	0.91	基本	②
化学体積制御系統	3C充てんポンプ速度制御盤 (3CSC)	原子炉 周辺建屋	10.0	11.00	1.00	原子炉隔離時冷却系	原子炉ポンプ駆動用タービン入口流量圧力伝達器 (331-P001J)	3-33F-2	原子炉建屋 原子炉棟	0.300	④	化学体積制御系統	充てんポンプ入口燃料取扱替用水 ビット側入口弁I (3LCV-121L)	3AB-G-5	原子炉補助 建屋	0.56	0.91	基本	②
化学体積制御系統	3C充てんポンプ速度制御補助 盤 (3CSAC)	原子炉 周辺建屋	10.0	10.80	0.80	原子炉隔離時冷却系	原子炉ポンプ駆動用タービン入口流量圧力伝達器 (331-P001K)	3-33F-2	原子炉建屋 原子炉棟	0.300	④	化学体積制御系統	充てんポンプ入口燃料取扱替用水 ビット側入口弁J (3LCV-121M)	3AB-G-5	原子炉補助 建屋	0.56	0.91	基本	②
化学体積制御系統	3A, 3B, 3C1, 3C2充てんポンプ 現場操作箱 (3LB-5, 6, 7, 8)	原子炉 周辺建屋	10.0	11.20	1.20	原子炉隔離時冷却系	原子炉ポンプ駆動用タービン入口流量圧力伝達器 (331-P001L)	3-33F-2	原子炉建屋 原子炉棟	0.300	④	化学体積制御系統	充てんポンプ入口燃料取扱替用水 ビット側入口弁K (3LCV-121N)	3AB-G-5	原子炉補助 建屋	0.56	0.91	基本	②
化学体積制御系統	3充てんポンプ入口燃料取扱 替用水ビット側補給弁A, B (3LCV-121D, E)	原子炉 周辺建屋	10.0	11.20	1.20	原子炉隔離時冷却系	原子炉ポンプ駆動用タービン入口流量圧力伝達器 (331-P001M)	3-33F-2	原子炉建屋 原子炉棟	0.300	④	化学体積制御系統	充てんポンプ入口燃料取扱替用水 ビット側入口弁L (3LCV-121O)	3AB-G-5	原子炉補助 建屋	0.56	0.91	基本	②
化学体積制御系統	3A, 3Bほう酸ポンプ	原子炉 周辺建屋	10.0	10.57	0.57	原子炉隔離時冷却系	原子炉ポンプ駆動用タービン入口流量圧力伝達器 (331-P001N)	3-33F-2	原子炉建屋 原子炉棟	0.300	④	化学体積制御系統	充てんポンプ入口燃料取扱替用水 ビット側入口弁M (3LCV-121P)	3AB-G-5	原子炉補助 建屋	0.56	0.91	基本	②
化学体積制御系統	3A, 3Bほう酸ポンプ現場操作 箱 (3LB-9, 10)	原子炉 周辺建屋	10.0	11.20	1.20	原子炉隔離時冷却系	原子炉ポンプ駆動用タービン入口流量圧力伝達器 (331-P001O)	3-33F-2	原子炉建屋 原子炉棟	0.300	④	化学体積制御系統	充てんポンプ入口燃料取扱替用水 ビット側入口弁N (3LCV-121Q)	3AB-G-5	原子炉補助 建屋	0.56	0.91	基本	②
化学体積制御系統	3充てんライン止め弁 (3V-CS-155)	原子炉 周辺建屋	10.0	11.03	1.03	原子炉隔離時冷却系	原子炉ポンプ駆動用タービン入口流量圧力伝達器 (331-P001P)	3-33F-2	原子炉建屋 原子炉棟	0.300	④	化学体積制御系統	充てんポンプ入口燃料取扱替用水 ビット側入口弁O (3LCV-121R)	3AB-G-5	原子炉補助 建屋	0.56	0.91	基本	②
化学体積制御系統	3体積制御タンク出口第1止め 弁 (3LCV-121B)	原子炉 周辺建屋	17.1	18.24	1.14	原子炉隔離時冷却系	原子炉ポンプ駆動用タービン入口流量圧力伝達器 (331-P001Q)	3-33F-2	原子炉建屋 原子炉棟	0.300	④	化学体積制御系統	充てんポンプ入口燃料取扱替用水 ビット側入口弁P (3LCV-121S)	3AB-G-5	原子炉補助 建屋	0.56	0.91	基本	②
化学体積制御系統	3体積制御タンク出口第2止め 弁 (3LCV-121C)	原子炉 周辺建屋	17.1	18.23	1.13	原子炉隔離時冷却系	原子炉ポンプ駆動用タービン入口流量圧力伝達器 (331-P001R)	3-33F-2	原子炉建屋 原子炉棟	0.300	④	化学体積制御系統	充てんポンプ入口燃料取扱替用水 ビット側入口弁Q (3LCV-121T)	3AB-G-5	原子炉補助 建屋	0.56	0.91	基本	②
化学体積制御系統	3緊急ほう酸注入ライン補給 弁 (3V-CS-573)	原子炉 周辺建屋	17.1	21.64	4.54	原子炉隔離時冷却系	原子炉ポンプ駆動用タービン入口流量圧力伝達器 (331-P001S)	3-33F-2	原子炉建屋 原子炉棟	0.300	④	化学体積制御系統	充てんポンプ入口燃料取扱替用水 ビット側入口弁R (3LCV-121U)	3AB-G-5	原子炉補助 建屋	0.56	0.91	基本	②
化学体積制御系統	3充てんライン格納容器隔離 弁 (3V-CS-157)	原子炉 周辺建屋	17.1	22.14	5.04	原子炉隔離時冷却系	原子炉ポンプ駆動用タービン入口流量圧力伝達器 (331-P001T)	3-33F-2	原子炉建屋 原子炉棟	0.300	④	化学体積制御系統	充てんポンプ入口燃料取扱替用水 ビット側入口弁S (3LCV-121V)	3AB-G-5	原子炉補助 建屋	0.56	0.91	基本	②
化学体積制御系統	3-1次冷却材ポンプ封本戻り ライン格納容器第2隔離弁 (3V-CS-312)	原子炉 周辺建屋	17.1	20.98	3.88	原子炉隔離時冷却系	原子炉ポンプ駆動用タービン入口流量圧力伝達器 (331-P001U)	3-33F-2	原子炉建屋 原子炉棟	0.300	④	化学体積制御系統	充てんポンプ入口燃料取扱替用水 ビット側入口弁T (3LCV-121W)	3AB-G-5	原子炉補助 建屋	0.56	0.91	基本	②
化学体積制御系統	3封水冷却器	原子炉 周辺建屋	17.1	-	-	原子炉隔離時冷却系	原子炉ポンプ駆動用タービン入口流量圧力伝達器 (331-P001V)	3-33F-2	原子炉建屋 原子炉棟	0.300	④	化学体積制御系統	充てんポンプ入口燃料取扱替用水 ビット側入口弁U (3LCV-121X)	3AB-G-5	原子炉補助 建屋	0.56	0.91	基本	②

赤字：設備、運用又は体制の相違（設計方針の相違）
 青字：記載箇所又は記載内容の相違（記載方針の相違）
 緑字：記載表現、設備名称の相違（実質的な相違なし）

第9条 溢水による損傷の防止等（別添1添付資料4）

大阪発電所3/4号炉						女川原子力発電所2号炉						泊発電所3号炉						相違理由	
3号炉防護対象設備リスト（原子炉格納容器内設置設備除く）（2/9）						表1 防護対象設備一覧（4/27）						表1 防護対象設備一覧（4/35）							
系統	設備	設置建屋	設置高さ E.L. + [m]	機能喪失高さ [※] E.L. + [m] 床上[m]		系統	設備	区画番号	設置建屋	E.L. [※] [m]	機能 [※]	系統	設備	区画番号	設置建屋	基本設定高さ *1 (m)	個別測定高さ *2 (m)	設定箇所	安全機能
化学体積制御系	3A, 3B封水注入フィルタ	原子炉 周辺建屋	26.0	-	-	汚染防止系	3A 3B 汚染防止用エアフィルタ	3-10-11	原子炉建屋 原子炉	9.420	③④⑤⑥	余熱除去系	B-余熱除去ポンプ(3RBP1B)	3AB-L-5	原子炉補助 建屋	0.75	0.83	基本	③④
化学体積制御系	3封水ストレーナ	原子炉 周辺建屋	17.1	-	-	汚染防止系	3B 3封水注入用エアフィルタ	3-10-12	原子炉建屋 原子炉	9.560	③④⑤⑥	余熱除去系	A-余熱除去ポンプミニ フロー弁(3FCY-601)	3AB-K-21	原子炉補助 建屋	2.95	3.25	基本	③④
化学体積制御系	3体積制御タンク	原子炉 周辺建屋	17.1	-	-	汚染防止系	3B 3封水注入用エアフィルタ	3-10-13	原子炉建屋 原子炉	9.380	③④⑤⑥	余熱除去系	B-余熱除去ポンプミニ フロー弁(3FCY-611)	3AB-K-13	原子炉補助 建屋	2.95	3.23	基本	③④
化学体積制御系	3A, 3Bほう酸タンク水位 (3LT-206, 208)	原子炉 周辺建屋	17.1	18.21	1.11	汚染防止系	3B 3封水注入用エアフィルタ	3-10-14	原子炉建屋 原子炉	9.180	③④⑤⑥	余熱除去系	A-余熱除去ポンプ出口流量 (I) (3FT-601)	3AB-K-4	原子炉補助 建屋	1.03	1.01	個別	③④
化学体積制御系	3A, 3Bほう酸タンク	原子炉 周辺建屋	10.0	-	-	汚染防止系	3B 3封水注入用エアフィルタ	3-10-15	原子炉建屋 原子炉	9.190	③④⑤⑥	余熱除去系	B-余熱除去ポンプ出口流量 (II) (3FT-611)	3AB-K-4	原子炉補助 建屋	1.03	1.00	個別	③④
化学体積制御系	3ほう酸フィルタ	原子炉 周辺建屋	10.0	-	-	汚染防止系	3B 3封水注入用エアフィルタ	3-10-16	原子炉建屋 原子炉	10.217	③④⑤⑥	余熱除去系	A-余熱除去ポンプRSP側 入口弁(3V-6H-051A)	3AB-K-21	原子炉補助 建屋	0.70	1.75	個別	④
余熱除去系	3A, 3B余熱除去ポンプ	原子炉 周辺建屋	3.5	4.31	0.81	汚染防止系	3B 3封水注入用エアフィルタ	3-10-17	原子炉建屋 原子炉	11.202	③④⑤⑥	余熱除去系	B-余熱除去ポンプRSP側 入口弁(3V-6H-051B)	3AB-K-13	原子炉補助 建屋	0.70	1.78	個別	④
余熱除去系	3A, 3B余熱除去ポンプ現場操作 箱(3IB-14, 15)	原子炉 周辺建屋	3.5	4.70	1.20	汚染防止系	3B 3封水注入用エアフィルタ	3-10-18	原子炉建屋 原子炉	11.203	③④⑤⑥	余熱除去系	A-余熱除去ポンプRSP/再循 環サンプ側入口弁(3V-6H-055A)	3AB-K-21	原子炉補助 建屋	0.70	1.77	個別	④
余熱除去系	3A, 3B余熱除去ポンプ出口流量 (3FT-601, 611)	原子炉 周辺建屋	3.5	4.60	1.10	汚染防止系	3B 3封水注入用エアフィルタ	3-10-19	原子炉建屋 原子炉	9.370	③④⑤⑥	余熱除去系	B-余熱除去ポンプRSP/再循 環サンプ側入口弁(3V-6H-055B)	3AB-K-13	原子炉補助 建屋	0.70	1.78	個別	④
余熱除去系	3A, 3B余熱除去ポンプミニマ ムフローライン止め弁 (3FCY-601, 611)	原子炉 周辺建屋	17.1	17.96	0.86	汚染防止系	3B 3封水注入用エアフィルタ	3-10-20	原子炉建屋 原子炉	1.100	③④⑤⑥	余熱除去系	A-余熱除去ポンプ再循 環サンプ側入口弁(3V-6H-058A)	3RB-J-2	原子炉建屋	2.90	4.08	基本	①③⑤
余熱除去系	3A, 3B余熱除去冷却器	原子炉 周辺建屋	10.0	-	-	汚染防止系	3B 3封水注入用エアフィルタ	3-10-21	原子炉建屋 原子炉	9.610	③④⑤	余熱除去系	B-余熱除去ポンプ再循 環サンプ側入口弁(3V-6H-058B)	3RB-J-1	原子炉建屋	2.90	3.85	個別	①③⑤
制御用空気系	3A, 3B制御用空気圧縮機制御 盤(3IAC-A, B)	原子炉 周辺建屋	17.1	17.54	0.44	汚染防止系	3B 3封水注入用エアフィルタ	3-10-22	原子炉建屋 原子炉	9.610	③④⑤	制御用 空気系統	A-制御用空気圧縮機(3LAE1A)	3RB-H-2	原子炉建屋	0.40	0.44	基本	⑥
制御用空気系	3A, 3B制御用空気圧縮機	原子炉 周辺建屋	17.1	17.70	0.60	汚染防止系	3B 3封水注入用エアフィルタ	3-10-23	原子炉建屋 原子炉	9.020	③								
制御用空気系	3A, 3B制御用空気乾燥器 (3IAT1A, B)	原子炉 周辺建屋	17.1	-	-	汚染防止系	3B 3封水注入用エアフィルタ	3-10-24	原子炉建屋 原子炉	8.990 [※]	③								
制御用空気系	3A, 3B制御用空気ため (3IAT1A, B)	原子炉 周辺建屋	17.1	-	-	汚染防止系	3B 3封水注入用エアフィルタ	3-10-25	原子炉建屋 原子炉	9.610	③④								
制御用空気系	3A-C, 3B-C制御用空気母管連 絡弁(3V-1A-501A, B)	原子炉 周辺建屋	17.1	17.80	0.70	汚染防止系	3B 3封水注入用エアフィルタ	3-10-26	原子炉建屋 原子炉	9.520	③④								
制御用空気系	3A, 3B制御用空気蒸気逃が し弁等供給ライン止め弁 (3V-1A-505A, B)	原子炉 周辺建屋	17.1	17.77	0.67	汚染防止系	3B 3封水注入用エアフィルタ	3-10-27	原子炉建屋 原子炉	8.270	③④								
制御用空気系	3A, 3B 制御用空気格納容器隔 離弁(3V-1A-508A, B)	原子炉 周辺建屋	17.1	17.99	0.89	汚染防止系	3B 3封水注入用エアフィルタ	3-10-28	原子炉建屋 原子炉	1.900 [※]	③⑤								
制御用空気系	3A, 3B制御用空気供給母管圧 力(3PT-1800, 1810)	原子炉 周辺建屋	17.1	18.05	0.95	汚染防止系	3B 3封水注入用エアフィルタ	3-10-29	原子炉建屋 原子炉	1.000	③⑤								
原子炉補機 冷却系	3A, 3B余熱除去冷却器冷却水 止め弁(3V-CC-114A, B)	原子炉 周辺建屋	10.0	11.72	1.72	汚染防止系	3B 3封水注入用エアフィルタ	3-10-30	原子炉建屋 原子炉	9.970	③④								
原子炉補機 冷却系	3原子炉補機冷却水サージ タンク水位III, IV (3LT-1200, 1201)	原子炉 周辺建屋	39.0	40.09	1.09	汚染防止系	3B 3封水注入用エアフィルタ	3-10-31	原子炉建屋 原子炉	2.370	③④								
原子炉補機 冷却系	3原子炉補機冷却水サージ タンク	原子炉 周辺建屋	42.0	-	-	汚染防止系	3B 3封水注入用エアフィルタ	3-10-32	原子炉建屋 原子炉	2.370	③④								

赤字：設備、運用又は体制の相違（設計方針の相違）
 青字：記載箇所又は記載内容の相違（記載方針の相違）
 緑字：記載表現、設備名称の相違（実質的な相違なし）

第9条 溢水による損傷の防止等（別添1添付資料4）

大阪発電所3/4号炉				女川原子力発電所2号炉				泊発電所3号炉				相違理由			
3号炉防護対象設備リスト（原子炉格納容器内設置設備除く）(3/9)				表1 防護対象設備一覧（5/27）				表1 防護対象設備一覧（5/35）							
系統	設備	設置建屋	機能喪失高さ [※] E.L. + [m]	設置建屋	設置建屋	E.L. [m]	機能 [※]	系統	設備	区画番号	設置建屋	基本設定高さ +1[m]	個別設定高さ +2[m]	設定箇所	安全機能
原子炉補機冷却系	3A, 3B原子炉補機冷却水冷却器	制御建屋	7.0	-	-	-	④⑤	制御用	B-制御用空気圧縮機(S1A1B)	3RB-H-N3	原子炉建屋	0.40	0.45	基本	⑤
原子炉補機冷却系	3A, 3B, 3C, 3D原子炉補機冷却水ポンプ	制御建屋	7.0	9.10	2.10	-	④⑤	制御用	A-制御用空気Cヘッダ供給弁 (3V-1A-501A)	3RB-H-N2	原子炉建屋	0.50	0.80	基本	⑤
原子炉補機冷却系	3A, 3B, 3C, 3D原子炉補機冷却水ポンプ現場操作箱(3LB-20, 21, 22, 23)	制御建屋	7.0	9.90	2.90	-	④⑤	制御用	B-制御用空気Cヘッダ供給弁 (3V-1A-501B)	3RB-H-N2	原子炉建屋	0.50	0.80	基本	⑤
原子炉補機冷却系	3A-C, 3B-C原子炉補機冷却水戻り母管連絡弁(3V-CC-043A, B)	制御建屋	7.0	9.29	2.29	-	④⑤	制御用	A-制御用空気主蒸気逃がし弁 供給弁(3V-1A-505A)	3RB-H-N3	原子炉建屋	0.50	0.78	基本	④
原子炉補機冷却系	3A-C, 3B-C原子炉補機冷却水供給母管連絡弁(3V-CC-056A, B)	制御建屋	7.0	9.28	2.28	-	④⑤	制御用	B-制御用空気主蒸気逃がし弁 供給弁(3V-1A-505B)	3RB-H-N3	原子炉建屋	0.50	0.77	基本	④
原子炉補機冷却系	34廃棄物処理建屋冷却水供給ライン第1, 2止め弁(3号機側)(34V-CC-600, 601)	原子炉 周辺建屋	17.1	18.09	0.99	-	④⑤	制御用	A-制御用空気ヘッダ圧力 (III) (3PT-1800)	3RB-F-2	原子炉建屋	1.03	1.02	個別	⑤
原子炉補機冷却系	3A, 3B格納容器スプレィ冷却器冷却水止め弁(3V-CC-178A, B)	原子炉 周辺建屋	10.0	11.89	1.89	-	④⑤	制御用	B-制御用空気ヘッダ圧力 (IV) (3PT-1810)	3RB-F-2	原子炉建屋	1.03	1.01	個別	⑤
原子炉補機冷却系	3-1次冷却材ポンプ冷却水供給ライン格納容器隔離弁(3V-CC-403)	原子炉 周辺建屋	17.1	22.41	5.31	-	④⑤	関連設備	A-制御用空気圧縮機(S1APA)	3RB-H-N2	原子炉建屋	0.30	0.30	基本	⑤
原子炉補機冷却系	3-1次冷却材ポンプ冷却水戻りライン格納容器第2隔離弁(3V-CC-429)	原子炉 周辺建屋	17.1	22.42	5.32	-	④⑤	関連設備	B-制御用空気圧縮機(S1APB)	3RB-H-N3	原子炉建屋	0.30	0.30	基本	⑤
原子炉補機冷却系	3-CEDM冷却ユニット・余剰抽出冷却器冷却水供給ラインCV隔離弁(3V-CC-342)	原子炉 周辺建屋	17.1	22.12	5.02	-	④⑤	関連設備	A-制御用空気圧縮機容量 調節弁(S1AWPA)	2RB-H-N2	原子炉建屋	0.80	0.79	個別	⑤
原子炉補機冷却系	3 CEDM冷却ユニット・余剰抽出冷却器冷却水戻りラインCV隔離弁(3V-CC-365)	原子炉 周辺建屋	17.1	22.13	5.03	-	④⑤	関連設備	B-制御用空気圧縮機容量 調節弁(S1AWPB)	3RB-H-N3	原子炉建屋	0.80	0.80	基本	④
原子炉補機冷却系	3A-D, 3B-C 格納容器再循環ユニット冷却水供給ライン格納容器隔離弁(3V-CC-189A, B)	原子炉 周辺建屋	17.1	21.22	4.12	-	④⑤	制御用	A-制御用空気C/V外側隔離弁 (3V-1A-510A)	3RB-F-2	原子炉建屋	0.75	0.75	基本	⑤⑥
原子炉補機冷却系	3A, 3B, 3C, 3D 格納容器再循環ユニット冷却水戻りライン格納容器隔離弁(3V-CC-198A, B, C, D)	原子炉 周辺建屋	17.1	21.12	4.02	-	④⑤								
原子炉補機冷却系	3A, 3B原子炉補機冷却水冷却器海水止め弁(3V-SW-570A, B)	制御建屋	7.0	9.70	2.70	-	④⑤								
原子炉補機冷却系	3海水ポンプ出口3A, 3B, 3C, 3D海水ストレーナ(3S-SW-01A, B, C, D)	海水ポンプ エリア	1.0	-	-	-	④⑤								
原子炉補機冷却系	3A, 3B, 3C海水ポンプ	海水ポンプ エリア	2.5	4.65	2.15	-	④⑤								

赤字：設備、運用又は体制の相違（設計方針の相違）
 青字：記載箇所又は記載内容の相違（記載方針の相違）
 緑字：記載表現、設備名称の相違（実質的な相違なし）

第9条 溢水による損傷の防止等（別添1添付資料4）

大阪発電所3/4号炉						女川原子力発電所2号炉						泊発電所3号炉						相違理由					
3号炉防護対象設備リスト（原子炉格納容器内設置設備除く）(4/9)						表1 防護対象設備一覧（6/27）						表1 防護対象設備一覧（6/35）											
系統	設備	設置建屋	設置高さ E.L. + [m]	機能喪失高さ [※] E.L. + [m] 床上[m]		系統	設備	区画番号	設置建屋	基本設定高さ #1 (m)	個別測定高さ #2 (m)	設定箇所	安全機能	系統	設備	区画番号	設置建屋	基本設定高さ #1 (m)	個別測定高さ #2 (m)	設定箇所	安全機能		
原子炉補機冷却系	3A, 3B1, 3B2, 3C海水ポンプ現場操作箱 (3LB-26, 27, 28, 29)	海水ポンプエリア	2.5	6.50	4.00	原子炉格納容器隔離弁	圧力調整用エアライン第二隔離弁 (312-1006)	0-2F-3-1	原子炉建屋	1.065			⑤	制御用空気系統	B-制御用空気C/V外側隔離弁 (3V-1A-510B)	3RB-K-2	原子炉建屋	0.75	0.75	基本	⑤⑥		
電気盤	3主盤（原子炉盤）(3MCB)	制御建屋	21.8	21.96	0.16	原子炉格納容器隔離弁	圧力調整用エアライン第二隔離弁 (312-1006)	0-41F-3-1	原子炉建屋	6.070			⑤	原子炉補機冷却水系統	A-原子炉補機冷却水ポンプ (3CCPIA)	3RB-K-N4	原子炉建屋	2.80	2.87	基本	⑤		
電気盤	3原子炉補助盤 (3RAB)	制御建屋	21.8	21.98	0.18	原子炉格納容器隔離弁	33A, 33Bエアライン第二隔離弁 (331-1006)	0-40F-10	原子炉建屋	11.254			⑤	原子炉補機冷却水系統	B-原子炉補機冷却水ポンプ (3CCPIB)	3RB-K-N4	原子炉建屋	2.80	2.87	基本	⑤		
電気盤	3原子炉安全保護計装盤 I, II, III, IV (3RPF-I, II, III, IV)	制御建屋	21.8	21.96	0.16	原子炉格納容器隔離弁	33C, 33Dエアライン第二隔離弁 (331-1006)	0-40F-10	原子炉建屋	9.963			⑤	原子炉補機冷却水系統	C-原子炉補機冷却水ポンプ (3CCPIC)	3RB-K-N1	原子炉建屋	2.80	2.88	基本	⑤		
電気盤	3A, 3B, 3C, 3D原子炉安全保護ロジック盤 (3RPL-A, B, C, D)	制御建屋	21.8	21.95	0.15	原子炉格納容器隔離弁	33E, 33Fエアライン第二隔離弁 (331-1006)	0-40F-10	原子炉建屋	9.445			⑤	原子炉補機冷却水系統	D-原子炉補機冷却水ポンプ (3CCPID)	3RB-K-N1	原子炉建屋	2.80	2.87	基本	⑤		
電気盤	3安全保護シーケンス盤 AG1, AG2, BG1, BG2 (3SFS-A1, A2, B1, B2)	制御建屋	21.8	22.00	0.20	非常用ゾナ隔離弁	非常用ゾナ隔離弁(1) (340-3003A)	0-2F-1-2	原子炉建屋	0.660			⑤	原子炉補機冷却水系統	原子炉補機冷却水戻り母管A側連絡弁 (3V-CC-044A)	3RB-K-N4	原子炉建屋	1.30	2.65	基本	⑤		
電気盤	3所内盤 (3HSB)	制御建屋	21.8	21.90	0.10	非常用ゾナ隔離弁	非常用ゾナ隔離弁(2) (340-3003B)	0-2F-1-2	原子炉建屋	0.660			⑤	原子炉補機冷却水系統	原子炉補機冷却水戻り母管B側連絡弁 (3V-CC-044B)	3RB-K-N1	原子炉建屋	1.30	2.66	基本	⑤		
電気盤	事故時放射線監視盤 3RMS (3PRMS-III, IV)	制御建屋	21.8	21.87	0.07	非常用ゾナ隔離弁	非常用ゾナ隔離弁(3) (340-3003C)	0-2F-1-2	原子炉建屋	0.660			⑤	原子炉補機冷却水系統	原子炉補機冷却水供給母管A側連絡弁 (3V-CC-055A)	3RB-K-N4	原子炉建屋	2.65	3.99	基本	⑤		
電気盤	3原子炉トリップ遮断器盤 (3RTS)	原子炉周辺建屋	17.1	17.14	0.04	非常用ゾナ隔離弁	非常用ゾナ隔離弁(4) (340-3003D)	0-2F-1-2	原子炉建屋	0.180			⑤	原子炉補機冷却水系統	原子炉補機冷却水供給母管B側連絡弁 (3V-CC-055B)	3RB-K-N1	原子炉建屋	2.65	4.00	基本	⑤		
電気盤	3A1, 3A2, 3A3, 3A4, 3B1, 3B2, 3B3, 3B4ソレノイド分電盤 (3SD-A1, A2, A3, A4, B1, B2, B3, B4)	制御建屋	15.8	16.09	0.29	非常用ゾナ隔離弁	非常用ゾナ隔離弁(5) (340-3003E)	0-2F-1-2	原子炉建屋	0.145			⑤										
電気盤	3A, 3Bドロップ盤 (3BCP-A-DRP, 3BCP-B-DRP)	制御建屋	15.8	15.92	0.12	非常用ゾナ隔離弁	非常用ゾナ隔離弁(6) (340-3003F)	0-2F-1-2	原子炉建屋	0.135			⑤										
電気盤	3A, 3B直流き電盤 (3DDP-A, B)	制御建屋	15.8	15.92	0.12	非常用ゾナ隔離弁	原子炉建屋外気取込(北側) (340-4701A)	0-2F-1	原子炉建屋	1.230			⑤										
電気盤	3A, 3B直流分電盤 (3DDP-A, B)	制御建屋	15.8	16.28	0.48	非常用ゾナ隔離弁	原子炉建屋外気取込(西側) (340-4701B)	0-2F-1	原子炉建屋	1.230			⑤										
電気盤	3A, 3B蓄電池	制御建屋	15.8	16.60	0.80	非常用ゾナ隔離弁	原子炉建屋外気取込(南側) (340-4701C)	0-2F-1	原子炉建屋	1.230			⑤										
電気盤	3A, 3B充電器盤 (3BCP-A, B)	制御建屋	15.8	15.92	0.12	非常用ゾナ隔離弁	原子炉建屋外気取込(東側) (340-4701D)	0-2F-1	原子炉建屋	3.430			⑤										
電気盤	3A1, 3A2, 3B1, 3B2メタルクラッドスイッチギア (3MC-A1, A2, B1, B2)	制御建屋	15.8	15.95	0.15	非常用ゾナ隔離弁	非常用ゾナ隔離弁(1)入口 (340-1002A)	0-2F-1-2	原子炉建屋	1.445			⑤										
電気盤	3A1, 3A2, 3B1, 3B2パワーセンタ (3PC-A1, A2, B1, B2)	制御建屋	15.8	15.86	0.06	非常用ゾナ隔離弁	非常用ゾナ隔離弁(2)入口 (340-1002B)	0-2F-1-2	原子炉建屋	1.445			⑤										
電気盤	3A1, 3A2, 3B1, 3B2原子炉コントロールセンタ (3RCC-A1, A2, B1, B2)	制御建屋	15.8	16.01	0.21	非常用ゾナ隔離弁	非常用ゾナ隔離弁(3)入口 (340-1002C)	0-2F-1-2	原子炉建屋	1.460			⑤										
電気盤	3A, 3B, 3C, 3D計装用電圧盤 (1)~(3) (3IBC-A, B, C, D)	制御建屋	15.8	15.90	0.10	非常用ゾナ隔離弁	非常用ゾナ隔離弁(4)入口 (340-1002D)	0-2F-1-2	原子炉建屋	1.475			⑤										
電気盤	3A1, 3A2, 3B1, 3B2, 3C1, 3C2, 3D1, 3D2計装用分電盤 (3IPD-A1, A2, B1, B2, C1, C2, D1, D2)	制御建屋	15.8	16.09	0.29	非常用ゾナ隔離弁	3RD1 トリップ 計装機 (340-4701A)	0-2F-1	原子炉建屋	1.245			⑤										
						非常用ゾナ隔離弁	3RD2 トリップ 計装機 (340-4701B)	0-2F-1	原子炉建屋	1.230			⑤										

赤字：設備、運用又は体制の相違（設計方針の相違）
 青字：記載箇所又は記載内容の相違（記載方針の相違）
 緑字：記載表現、設備名称の相違（実質的な相違なし）

第9条 溢水による損傷の防止等（別添1添付資料4）

大阪発電所3/4号炉						女川原子力発電所2号炉						泊発電所3号炉						相違理由		
3号炉防護対象設備リスト（原子炉格納容器内設置設備除く）(5/9)						表1 防護対象設備一覧（7/27）						表1 防護対象設備一覧（7/35）								
系統	設備	設置建屋	設置高さ E.L. + [m]	機能喪失高さ [※] E.L. + [m]	床高 [m]	系統	設備	区画番号	設置建屋	E.L. [※] [m]	機能 [※]	系統	設備	区画番号	設置建屋	基本設定高さ *1[m]	個別測定高さ *2[m]	設定箇所	安全機能	
電気盤	3A, 3B, 3C, 3D計装用交流電源切替盤 (3ISP-A, B, C, D)	制御建屋	15.8	16.13	0.33	非常用電源系	空冷乾燥装置(A)電気ヒータ入口扉蓋 (18P-20000)	9-2P-1-4	原子炉建屋 原子炉棟	1.905	⑤	原子炉 補機冷却 水系統	A-余熱除去冷却器補機冷却水 出口弁 (3V-CC-117A)	3AB-K-1	原子炉補助 建屋	0.60	1.28	基本	③④	
電気盤	3AC, 3BD計装用後備分電盤 (3IBD-AC, BD)	制御建屋	15.8	16.09	0.29	非常用電源系	空冷乾燥装置(B)電気ヒータ入口扉蓋 (18P-20000)	9-2P-1-4	原子炉建屋 原子炉棟	1.945	⑤	原子炉 補機冷却 水系統	B-余熱除去冷却器補機冷却水 出口弁 (3V-CC-117B)	3AB-K-1	原子炉補助 建屋	0.60	1.29	基本	③④	
非常用電源系	3A, 3Bディーゼル発電機コントロールセンタ (3GCC-A, B)	原子炉 周辺建屋	10.0	10.24	0.24	非常用電源系	フィード装置チャコールニアフィード入口扉蓋 (17P-20000)	9-2P-1-4	原子炉建屋 原子炉棟	1.275	⑤	原子炉 補機冷却 水系統	A-格納容器スプレイ冷却器 補機冷却水出口弁 (3V-CC-177A)	3AB-K-4	原子炉補助 建屋	0.60	1.27	基本	⑤	
非常用電源系	3A, 3Bディーゼル機関	原子炉 周辺建屋	3.5 (本体は10.0)	3.91	0.41	非常用電源系	フィード装置チャコールニアフィード入口扉蓋 (17P-20000)	9-2P-1-4	原子炉建屋 原子炉棟	1.265	⑤	原子炉 補機冷却 水系統	B-格納容器スプレイ冷却器 補機冷却水出口弁 (3V-CC-177B)	3AB-K-4	原子炉補助 建屋	0.60	1.30	基本	⑤	
非常用電源系	3A, 3Bディーゼル発電機	原子炉 周辺建屋	3.5 (本体は10.0)	3.84	0.34	非常用電源系	フィード装置チャコールニアフィード入口扉蓋 (17P-20000)	9-2P-1-4	原子炉建屋 原子炉棟	1.905	⑤	原子炉 補機冷却 水系統	A-使用済燃料ビット冷却器 補機冷却水入口弁 (3V-CC-151A)	3BB-H-4	原子炉建屋	0.55	1.10	基本	⑤	
非常用電源系	3A, 3Bディーゼル発電機制御盤 (3DGC-A, B)	原子炉 周辺建屋	10.0	10.10	0.10	非常用電源系	フィード装置チャコールニアフィード入口扉蓋 (17P-20000)	9-2P-1-4	原子炉建屋 原子炉棟	1.905	⑤	原子炉 補機冷却 水系統	B-使用済燃料ビット冷却器 補機冷却水入口弁 (3V-CC-151B)	3BB-H-4	原子炉建屋	0.55	1.10	基本	⑤	
格納容器スプレイ系	3A, 3B格納容器スプレイ冷却器	原子炉 周辺建屋	10.0	-	-	可溶性ガス濃度制御系 (A)	PC5 3号炉 200-1 (32)-20000)	9-2P-2-4	原子炉建屋 原子炉棟	8.100	⑤	原子炉 補機冷却 水系統	A-使用済燃料ビット冷却器 補機冷却水出口弁 (3V-CC-159A)	3BB-H-4	原子炉建屋	0.55	1.10	基本	⑤	
格納容器スプレイ系	3よう素除去薬品タンク	原子炉 周辺建屋	17.1	-	-	可溶性ガス濃度制御系 (A)	PC2 3号炉 200-2 (32)-20000)	9-2P-2-4	原子炉建屋 原子炉棟	8.075	⑤	原子炉 補機冷却 水系統	B-使用済燃料ビット冷却器 補機冷却水出口弁 (3V-CC-159B)	3BB-H-4	原子炉建屋	0.55	1.10	基本	⑤	
格納容器スプレイ系	3格納容器圧力 (広域) I, II, III, IV (3PT-950, 951, 952, 953)	原子炉 周辺建屋	17.1	22.08	4.98	可溶性ガス濃度制御系 (A)	PC3 3号炉 200-3 (32)-20000)	9-2P-2-4	原子炉建屋 原子炉棟	1.945	⑤	原子炉 補機冷却 水系統	BA, 3D及C/D用スプレイ補機冷却水 戻りライン第1止め弁 (3V-CC-351)	3AB-K-1	原子炉補助 建屋	0.62	1.02	基本	⑤	
格納容器スプレイ系	3A, 3B格納容器スプレイポンプ	原子炉 周辺建屋	3.5	4.31	0.81	可溶性ガス濃度制御系 (A)	PC4 3号炉 200-4 (32)-20000)	9-2P-2-4	原子炉建屋 原子炉棟	1.900	⑤	*1：保守的に機能喪失すると仮定した床面からの高さ *2：浸水により機能喪失する床面からの高さ								
格納容器スプレイ系	3A, 3B格納容器スプレイポンプ現場操作箱 (3LB-18, 19)	原子炉 周辺建屋	3.5	4.70	1.20	可溶性ガス濃度制御系 (A)	PC5 3号炉 200-5 (32)-20000)	9-2P-2-4	原子炉建屋 原子炉棟	8.075	⑤	①緊急時停止機能 ②求置界維持機能 ③原子炉停止後の除熱機能 ④炉心冷却機能 ⑤放射性物質の閉じ込め機能	⑥安全上特に重要な関連機能 ⑦事故時のプラント状態の把握機能 ⑧制御室外からの安全停止機能 ⑨ビット冷却機能 ⑩ビット給水機能							
格納容器スプレイ系	3A, 3B格納容器スプレイポンプ燃料取替用水ビット側入口止め弁 (3V-CP-001A, B)	原子炉 周辺建屋	10.0	11.95	1.95	可溶性ガス濃度制御系 (A)	可溶性ガス濃度制御系内総合制御盤 (A) (電気ヒータ) (17P-30000)	9-2P-2-4	原子炉建屋 原子炉棟	8.145	⑤									
格納容器スプレイ系	3A, 3B格納容器スプレイポンプ再循環サンプリング側入口格納容器隔離弁 (3V-CP-003A, B)	原子炉 周辺建屋	10.0	12.08	2.08	可溶性ガス濃度制御系 (A)	可溶性ガス濃度制御系内総合制御盤 (A) (電気ヒータ)	9-2P-2-4	原子炉建屋 原子炉棟	8.115	⑤									
格納容器スプレイ系	3A, 3B格納容器スプレイヘッド冷却器出口格納容器隔離弁 (3V-CP-024A, B)	原子炉 周辺建屋	17.1	18.97	1.87	可溶性ガス濃度制御系 (A)	PC3 A系入口隔離弁 (17P-20010)	9-2P-1-4	原子炉建屋 原子炉棟	8.440	⑤									
格納容器スプレイ系	3A, 3Bよう素除去薬品注入ライン第1止め弁 (3V-CP-054A, B)	原子炉 周辺建屋	17.1	17.65	0.55	可溶性ガス濃度制御系 (A)	PC5 A系入口2号調整弁 (17P-30010)	9-2P-2-4	原子炉建屋 原子炉棟	8.900	⑤									
格納容器スプレイ系	3A, 3Bよう素除去薬品注入ライン第2止め弁 (3V-CP-056A, B)	原子炉 周辺建屋	17.1	17.65	0.55	可溶性ガス濃度制御系 (A)	PC3 A系再循環停止弁 (17P-30050)	9-2P-1-4	原子炉建屋 原子炉棟	8.900	⑤									
安全注入系	3A, 3B高压注入ポンプ	原子炉 周辺建屋	3.5	4.00	0.50	可溶性ガス濃度制御系 (A)	PC5 A系再循環流量調整弁 (17P-30060)	9-2P-2-4	原子炉建屋 原子炉棟	8.115	⑤									
安全注入系	3A, 3B高压注入ポンプ現場操作箱 (3LB-12, 13)	原子炉 周辺建屋	3.5	4.70	1.20	可溶性ガス濃度制御系 (A)	PC3 A系入口3号調整弁 (17P-30020)	9-2P-1-4	原子炉建屋 原子炉棟	8.115	⑤									
安全注入系	3A, 3B高压注入ポンプ燃料取替用水ビット側入口弁 (3V-SI-002A, B)	原子炉 周辺建屋	10.0	11.93	1.93	可溶性ガス濃度制御系 (A)	PC5 A系再循環流量調整弁 (17P-30060)	9-2P-2-4	原子炉建屋 原子炉棟	8.115	⑤									
安全注入系	3A, 3B高压注入ポンプミニマムフローライン第1止め弁 (3V-SI-015A, B)	原子炉 周辺建屋	6.6	7.38	0.78	可溶性ガス濃度制御系 (A)	PC3 A系入口3号調整弁 (17P-30020)	9-2P-1-4	原子炉建屋 原子炉棟	8.115	⑤									

赤字：設備、運用又は体制の相違（設計方針の相違）
 青字：記載箇所又は記載内容の相違（記載方針の相違）
 緑字：記載表現、設備名称の相違（実質的な相違なし）

第9条 溢水による損傷の防止等（別添1添付資料4）

大阪発電所3/4号炉				女川原子力発電所2号炉				泊発電所3号炉				相違理由	
3号炉防護対象設備リスト（原子炉格納容器内設置設備除く）(6/9)				表1 防護対象設備一覧 (8/27)				表1 防護対象設備一覧 (8/35)					
系統	設備	設置建屋	設置高さ E.L. +[m]	機能喪失高さ [※] E.L. +[m]	床高[m]	系統	設備	区画番号	設置建屋	基本設定高さ *1 (m)	個別設定高さ *2 (m)	設定箇所	安全機能
安全注入系	3A, 3B 38kV 注入ポンプミニマムフローライン第2止め弁 (3V-SI-016A, B)	原子炉周辺建屋	6.6	7.38	0.78	可動性/安全機能喪失	PCV 38kV (A) A11 減速機駆動装置 (149-370640)	3-2F-2	原子炉建屋 原子炉棟	0.115	0.115	基本	⑥
安全注入系	3A, 3B 38kV 注入ポンプ格納容器再循環サンプ側入口格納容器隔離弁 (3V-SI-093A, B)	原子炉周辺建屋	10.0	11.82	1.82	可動性/安全機能喪失	PCV 38kV (A) A11 圧力伝達器 (149-370640)	3-2F-2	原子炉建屋 原子炉棟	0.115	0.115	基本	⑥
安全注入系	3A, 3B 38kV 注入ポンプ格納容器再循環サンプ側入口格納容器隔離弁 (3V-SI-093A, B)	原子炉周辺建屋	10.0	11.93	1.93	可動性/安全機能喪失	PCV 38kV (A) A11 温度監視器 (149-370640-2)	3-2F-2	原子炉建屋 原子炉棟	0.145	0.145	個別	⑥
安全注入系	3A, 3B 38kV 注入ポンプ格納容器再循環サンプ側入口弁 (3V-SI-096A, B)	原子炉周辺建屋	10.0	11.10	1.10	可動性/安全機能喪失	PCV 38kV (A) A11 温度監視器 (149-370640-1)	3-2F-2	原子炉建屋 原子炉棟	0.145	0.145	個別	⑥
安全注入系	3A 38kV 注入流量 (I), 3B 38kV 注入流量 (II) (3FT-962, 963)	原子炉周辺建屋	17.1	18.18	1.08	可動性/安全機能喪失	PCV 38kV (A) A11 温度監視器 (149-370640-2)	3-2F-2	原子炉建屋 原子炉棟	0.145	0.145	個別	⑥
安全注入系	3 燃料取替用水ピット水位 I, II, III, IV (3LT-1400, 1401, 1402, 1403)	原子炉周辺建屋	18.5	-	-	可動性/安全機能喪失	PCV 38kV (A) A11 温度監視器 (149-370640-1)	3-2F-2	原子炉建屋 原子炉棟	0.145	0.145	個別	⑥
燃料取替用水系	3 燃料取替用水ピット	原子炉周辺建屋	17.1	17.57	0.47	可動性/安全機能喪失	PCV 38kV (A) A11 温度監視器 (149-370640-2)	3-2F-2	原子炉建屋 原子炉棟	0.115	0.115	基本	⑥
燃料取替用水系	3A, 3B 燃料取替用水ポンプ	原子炉周辺建屋	17.1	18.30	1.20	可動性/安全機能喪失	PCV 38kV (A) A11 温度監視器 (149-370640-1)	3-2F-2	原子炉建屋 原子炉棟	0.145	0.145	個別	⑥
燃料取替用水系	3A, 3B 燃料取替用水ポンプ現場操作箱 (3LB-33, 34)	原子炉周辺建屋	10.0	-	-	可動性/安全機能喪失	PCV 38kV (A) A11 温度監視器 (149-370640-2)	3-2F-2	原子炉建屋 原子炉棟	0.145	0.145	個別	⑥
燃料ピット冷却浄化系	3A, 3B 使用済燃料ピット冷却器	原子炉周辺建屋	33.6	-	-	可動性/安全機能喪失	PCV 38kV (A) A11 温度監視器 (149-370640-1)	3-2F-2	原子炉建屋 原子炉棟	0.145	0.145	個別	⑥
燃料ピット冷却浄化系	3A, 3B 使用済燃料ピット冷却器	原子炉周辺建屋	10.0	10.71	0.71	可動性/安全機能喪失	PCV 38kV (A) A11 温度監視器 (149-370640-2)	3-2F-2	原子炉建屋 原子炉棟	0.115	0.115	基本	⑥
燃料ピット冷却浄化系	3A, 3B 使用済燃料ピット冷却器	原子炉周辺建屋	10.0	11.20	1.20	可動性/安全機能喪失	PCV 38kV (A) A11 温度監視器 (149-370640-1)	3-2F-2	原子炉建屋 原子炉棟	0.145	0.145	個別	⑥
燃料ピット冷却浄化系	3A, 3B 使用済燃料ピット冷却器	原子炉周辺建屋	10.0	11.20	1.20	可動性/安全機能喪失	PCV 38kV (A) A11 温度監視器 (149-370640-2)	3-2F-2	原子炉建屋 原子炉棟	0.115	0.115	基本	⑥
主蒸気系	3A, 3B, 3C, 3D 主蒸気透かし弁 (3PCV-3610, 3620, 3630, 3640)	原子炉周辺建屋	26.0	37.37	11.37	可動性/安全機能喪失	PCV 38kV (A) A11 温度監視器 (149-370640-1)	3-2F-2	原子炉建屋 原子炉棟	0.145	0.145	個別	⑥
主蒸気系	I, II, III, IV, 3A, 3B, 3C, 3D 主蒸気圧力 (3PT-465, 466, 467, 468, 475, 476, 477, 478, 485, 486, 487, 488, 495, 496, 497, 498)	原子炉周辺建屋	29.0	30.00	1.00	可動性/安全機能喪失	PCV 38kV (A) A11 温度監視器 (149-370640-2)	3-2F-2	原子炉建屋 原子炉棟	0.115	0.115	基本	⑥
主蒸気系	3A, 3B, 3C, 3D 主蒸気隔離弁 (3V-MS-533A, B, C, D)	原子炉周辺建屋	33.6	36.78	3.18	可動性/安全機能喪失	PCV 38kV (A) A11 温度監視器 (149-370640-1)	3-2F-2	原子炉建屋 原子炉棟	0.145	0.145	個別	⑥
主蒸気系	3A, 3B, 3C, 3D 主蒸気隔離弁 (3V-MS-533A, B, C, D 付属バルブ)	原子炉周辺建屋	29.0	29.52	0.52	可動性/安全機能喪失	PCV 38kV (A) A11 温度監視器 (149-370640-2)	3-2F-2	原子炉建屋 原子炉棟	0.115	0.115	基本	⑥
冷水系	3A, 3B, 3C, 3D 空調用冷凍機	制御建屋	10.0	10.59	0.59	可動性/安全機能喪失	PCV 38kV (A) A11 温度監視器 (149-370640-1)	3-2F-2	原子炉建屋 原子炉棟	0.145	0.145	個別	⑥
冷水系	3A, 3B, 3C, 3D 空調用冷水ポンプ	制御建屋	10.0	10.54	0.54	可動性/安全機能喪失	PCV 38kV (A) A11 温度監視器 (149-370640-2)	3-2F-2	原子炉建屋 原子炉棟	0.115	0.115	基本	⑥
冷水系	3A, 3B, 3C, 3D 空調用冷水ポンプ現場操作箱 (3LB-103, 104, 105, 106)	制御建屋	10.0	11.20	1.20	可動性/安全機能喪失	PCV 38kV (A) A11 温度監視器 (149-370640-1)	3-2F-2	原子炉建屋 原子炉棟	0.145	0.145	個別	⑥

赤字：設備、運用又は体制の相違 (設計方針の相違)
 青字：記載箇所又は記載内容の相違 (記載方針の相違)
 緑字：記載表現、設備名称の相違 (実質的な相違なし)

大阪発電所3/4号炉						女川原子力発電所2号炉						泊発電所3号炉						相違理由	
3号炉防護対象設備リスト (原子炉格納容器内設置設備除く) (7/9)						表1 防護対象設備一覧 (9/27)						表1 防護対象設備一覧 (9/35)							
系統	設備	設置建屋	設置高さ E.L. + [m]	機能喪失高さ [※] E.L. + [m] 床上[m]		系統	設備	設置番号	設置建屋	E.L. ^{※1} [m]	機能 ^{※2}	系統	設備	区画番号	設置建屋	基本設定高さ +1 (a)	個別設定高さ +2 (a)	設定箇所	安全機能
冷水系	3空調用冷水Nヘッダ供給、戻りライン止め弁 (3V-CH-032, 033)	制御建屋	10.0	11.21	1.21	可動性・ガス濃度制御系	PC3 非正常運転異常検知器 (14B-PT000)	3-2P-2-0	原子炉建屋	0.100	①	原子炉補機冷却水系統	余剰抽出冷却器等補機冷却水入口C/V外側隔離弁 (3F-CC-422)	3B0-E-1	原子炉建屋	1.38	1.45	基本	⑤
冷水系	3A, 3B中央制御室空調ユニット冷水温度制御弁 (3TCV-2878, 2879)	制御建屋	26.1	27.32	1.22	可動性・ガス濃度制御系	PC2プロシダ (2) 入口流量監視器 (14B-PT000)	3-2P-2-0	原子炉建屋	0.100	①	原子炉補機冷却水系統	余剰抽出冷却器等補機冷却水出口C/V外側隔離弁 (3F-CC-430)	3B0-E-1	原子炉建屋	0.88	0.90	基本	⑤
冷水系	34C, 34D安全補機開閉器室空調ユニット冷水温度制御弁 (34TCV-2800, 2801)	制御建屋	26.1	27.58	1.48	可動性・ガス濃度制御系	PC2プロシダ (2) 入口流量監視器 (14B-PT000)	3-2P-2-0	原子炉建屋	0.100	①	原子炉補機冷却水系統	1次冷却材ポンプ補機冷却水入口止め弁 (3V-CC-501)	3B0-E-1	原子炉建屋	1.12	1.27	基本	⑥
換気空調系	3換気空調盤 (3VB)	制御建屋	21.8	21.97	0.17	可動性・ガス濃度制御系	PC2プロシダ (2) 入口流量監視器 (14B-PT000)	3-2P-2-0	原子炉建屋	0.100	①	原子炉補機冷却水系統	1次冷却材ポンプ補機冷却水入口C/V外側隔離弁 (3F-CC-503)	3B0-E-1	原子炉建屋	1.12	1.28	基本	⑤
換気空調系	3A, 3B中央制御室空調ファン	制御建屋	26.1	27.35	1.25	可動性・ガス濃度制御系	PC3結合器 (2) 出口ガス温度監視器 (14B-TR000-1)	3-2P-2-0	原子炉建屋	0.140	①	原子炉補機冷却水系統	1次冷却材ポンプ補機冷却水出口C/V外側隔離弁 (3F-CC-528)	3B0-E-1	原子炉建屋	1.12	1.25	基本	⑤
換気空調系	3A, 3B中央制御室空調ファン現場操作箱 (3LB-101, 102)	制御建屋	26.1	27.30	1.20	可動性・ガス濃度制御系	PC3結合器 (2) 出口ガス温度監視器 (14B-TR000-2)	3-2P-2-0	原子炉建屋	0.140	①	関連設備	A-充電器盤 (3CPA)	3AB-F-36	原子炉補助建屋	0.10	0.10	個別	⑥
換気空調系	3A, 3B中央制御室空調ファン出口ダンパ (3D-VS-603A, B)	制御建屋	26.1	30.03	3.93	可動性・ガス濃度制御系	PC3結合器 (2) 出口ガス温度監視器 (14B-TR000-1)	3-2P-2-0	原子炉建屋	0.140	①	関連設備	B-充電器盤 (3CPB)	3AB-F-31	原子炉補助建屋	0.10	0.10	個別	⑥
換気空調系	3A, 3B中央制御室空調ファン出口流量 (3FS-2910, 2911)	制御建屋	26.1	27.42	1.32	可動性・ガス濃度制御系	PC3結合器 (2) 出口ガス温度監視器 (14B-TR000-2)	3-2P-2-0	原子炉建屋	0.140	①	関連設備	運転コンソール (3MCB)	3AB-F-38	原子炉補助建屋	0.20	0.20	基本	⑥
換気空調系	3中央制御室温度 (1), (2) (3TS-2908, 2909)	制御建屋	21.8	23.21	1.41	可動性・ガス濃度制御系	PC3結合器 (2) 非正常運転監視器 (14B-TR000-3)	3-2P-2-0	原子炉建屋	0.140	①	関連設備	共通要因故障対策印盤操作盤 (3CMFLP)						
換気空調系	3A, 3B中央制御室循環ファン	制御建屋	26.1	26.34	0.24	可動性・ガス濃度制御系	PC3結合器 (2) 非正常運転監視器 (14B-TR000-3)	3-2P-2-0	原子炉建屋	0.140	①	関連設備	A-共通要因故障対策印盤操作盤 (3CMFPA)	3AB-F-38	原子炉補助建屋	0.37	0.33	個別	⑥
換気空調系	3A, 3B中央制御室循環ファン現場操作箱 (3LB-95, 96)	制御建屋	26.1	27.30	1.20	可動性・ガス濃度制御系	PC3結合器 (2) 出口ガス温度監視器 (14B-TR000-1)	3-2P-2-0	原子炉建屋	0.100	①								
換気空調系	3A, 3B中央制御室循環ファン入口ダンパ (3D-VS-604A, B)	制御建屋	26.1	27.53	1.43	可動性・ガス濃度制御系	PC3結合器 (2) 出口ガス温度監視器 (14B-TR000-2)	3-2P-2-0	原子炉建屋	0.140	①								
換気空調系	3A, 3B中央制御室循環流量調節ダンパ (3HCD-2885, 2886)	制御建屋	26.1	27.52	1.42	可動性・ガス濃度制御系	PC3結合器 (2) 出口ガス温度監視器 (14B-TR000-1)	3-2P-2-0	原子炉建屋	0.140	①								
換気空調系	3A, 3B中央制御室循環ダンパ流量設定 (3HC-2885, 2886)	制御建屋	26.1	27.85	1.75	制御対象機器計測 (圧力)	電子圧力 (1)	3-2P-0	原子炉建屋	0.600	②								
換気空調系	34A, 34B安全補機開閉器室空調ファン	制御建屋	26.1	27.88	1.78	制御対象機器計測 (圧力)	電子圧力 (2)	3-2P-0	原子炉建屋	0.600	②								
換気空調系	34C, 34D安全補機開閉器室空調ファン	制御建屋	26.1	27.88	1.78	制御対象機器計測 (圧力)	電子圧力 (3)	3-2P-0	原子炉建屋	0.600	②								
換気空調系	34A, 34B, 34C, 34D安全補機開閉器室空調ファン現場操作箱 (34LB-13, 14, 20, 21)	制御建屋	26.1	27.33	1.23	制御対象機器計測 (圧力)	電子圧力 (4)	3-2P-0	原子炉建屋	0.600	②								
換気空調系	3安全系電気盤室給気止めダンパA, B (3D-VS-532, 533)	制御建屋	26.1	29.36	3.26	制御対象機器計測 (圧力)	電子圧力 (5)	3-2P-0	原子炉建屋	0.600	②								
換気空調系	3安全系電気盤室排気止めダンパA (3D-VS-536)	制御建屋	28.7	30.96	2.26	制御対象機器計測 (圧力)	電子圧力 (6)	3-2P-0	原子炉建屋	0.600	②								
換気空調系	3安全系電気盤室排気止めダンパB (3D-VS-537)	制御建屋	26.1	29.50	3.40	制御対象機器計測 (圧力)	電子圧力 (7)	3-2P-0	原子炉建屋	0.600	②								
換気空調系	3A, 3B安全補機開閉器室温度 (3TS-2817, 2818)	制御建屋	15.8	17.20	1.40	制御対象機器計測 (圧力)	電子圧力 (8)	3-2P-0	原子炉建屋	0.600	②								
換気空調系	3A, 3B制御用空気圧縮機室給気ファン	原子炉周辺建屋	17.1	17.40	0.30	制御対象機器計測 (流量)	電子流量 (1)	3-2P-0	原子炉建屋	0.600	②								

*1：保守的に機能喪失すると仮定した床面からの高さ
 *2：没水により機能喪失する床面からの高さ
 ①緊急停止機能
 ②水漏れ検知機能
 ③事故時のプラント状態の把握機能
 ④制御室外からの安全停止機能
 ⑤ヒート給水機能
 ⑥安全上特に重要な関連機能
 ⑦制御室外からの安全停止機能
 ⑧ヒート給水機能

枠囲みの内容は機密情報に属しますので公開できません。

赤字：設備、運用又は体制の相違（設計方針の相違）
 青字：記載箇所又は記載内容の相違（記載方針の相違）
 緑字：記載表現、設備名称の相違（実質的な相違なし）

第9条 溢水による損傷の防止等（別添1添付資料4）

大阪発電所3/4号炉						女川原子力発電所2号炉						泊発電所3号炉						相違理由
3号炉防護対象設備リスト（原子炉格納容器内設置設備除く）(8/9)						表1 防護対象設備一覧（10/27）						表1 防護対象設備一覧（10/35）						
系統	設備	設置建屋	設置高さ E.L. + [m]	機能喪失高さ [※] E.L. + [m] 床上[m]		系統	設備	設置建屋	設置高さ E.L. + [m]	機能 [※]	系統	設備	設置建屋	設置高さ 基本設定高さ *1(m)	個別測定高さ *2(m)	設定 箇所	安全 機能	
換気空調系	3A, 3B制御用空気圧縮機室給気ファン現場操作箱 (3LB-90, 91)	原子炉 周辺建屋	17.1	18.30	1.20	原子炉格納容器内設置設備	原子炉格納容器内設置設備	原子炉格納容器内設置設備	0.30	⑤	原子炉格納容器内設置設備	原子炉格納容器内設置設備	原子炉格納容器内設置設備	0.37	0.33	個別	⑤	
換気空調系	3制御用空気圧縮機室排気ダンパA, B (3D-VS-431A, B)	原子炉 周辺建屋	17.1	21.65	4.55	原子炉格納容器内設置設備	原子炉格納容器内設置設備	原子炉格納容器内設置設備	1.310	⑤	原子炉格納容器内設置設備	原子炉格納容器内設置設備	原子炉格納容器内設置設備				⑤	
換気空調系	3制御用空気圧縮機室温度(1), (2), (3), (4) (3TS-2771, 2772, 2773, 2774)	原子炉 周辺建屋	17.1	18.50	1.40	原子炉格納容器内設置設備	原子炉格納容器内設置設備	原子炉格納容器内設置設備	0.430	⑤	原子炉格納容器内設置設備	原子炉格納容器内設置設備	原子炉格納容器内設置設備				⑤	
換気空調系	3A, 3B電動補助給水ポンプ室給気ファン	原子炉 周辺建屋	17.1	17.43	0.33	原子炉格納容器内設置設備	原子炉格納容器内設置設備	原子炉格納容器内設置設備	1.000	⑤	原子炉格納容器内設置設備	原子炉格納容器内設置設備	原子炉格納容器内設置設備				⑤	
換気空調系	3A, 3B電動補助給水ポンプ室給気ファン現場操作箱 (3LB-86, 87)	原子炉 周辺建屋	17.1	18.30	1.20	原子炉格納容器内設置設備	原子炉格納容器内設置設備	原子炉格納容器内設置設備	0.370	⑤	原子炉格納容器内設置設備	原子炉格納容器内設置設備	原子炉格納容器内設置設備				⑤	
換気空調系	3電動補助給水ポンプ室排気ダンパA, B (3D-VS-411A, B)	原子炉 周辺建屋	21.3	23.30	2.00	原子炉格納容器内設置設備	原子炉格納容器内設置設備	原子炉格納容器内設置設備	0.400	⑤	原子炉格納容器内設置設備	原子炉格納容器内設置設備	原子炉格納容器内設置設備				⑤	
換気空調系	3A, 3B電動補助給水ポンプ室温度(1), (2) (3TS-2741, 2742, 2743, 2744)	原子炉 周辺建屋	10.0	11.40	1.40	原子炉格納容器内設置設備	原子炉格納容器内設置設備	原子炉格納容器内設置設備	2.100	⑤	原子炉格納容器内設置設備	原子炉格納容器内設置設備	原子炉格納容器内設置設備				⑤	
換気空調系	3A1, 3A2, 3B1, 3B2ディーゼル発電機室給気ファン	原子炉 周辺建屋	33.6	33.91	0.31	原子炉格納容器内設置設備	原子炉格納容器内設置設備	原子炉格納容器内設置設備	2.200	⑤	原子炉格納容器内設置設備	原子炉格納容器内設置設備	原子炉格納容器内設置設備				⑤	
換気空調系	3A1-A2, 3B1-B2ディーゼル発電機室給気ファン現場操作箱 (3LB-84, 85)	原子炉 周辺建屋	33.6	34.82	1.22	原子炉格納容器内設置設備	原子炉格納容器内設置設備	原子炉格納容器内設置設備	2.400	⑤	原子炉格納容器内設置設備	原子炉格納容器内設置設備	原子炉格納容器内設置設備				⑤	
換気空調系	3ディーゼル発電機室排気ダンパA1, A2, B1, B2 (3D-VS-401A, B, 403A, B)	原子炉 周辺建屋	10.0	13.59	3.59	原子炉格納容器内設置設備	原子炉格納容器内設置設備	原子炉格納容器内設置設備	0.040	⑤	原子炉格納容器内設置設備	原子炉格納容器内設置設備	原子炉格納容器内設置設備				⑤	
換気空調系	3A, 3Bディーゼル発電機室温度(1), (2), (3), (4) (3TS-2701, 2702, 2703, 2704, 2711, 2712, 2713, 2714)	原子炉 周辺建屋	10.0	11.18	1.18	原子炉格納容器内設置設備	原子炉格納容器内設置設備	原子炉格納容器内設置設備	0.000	⑤	原子炉格納容器内設置設備	原子炉格納容器内設置設備	原子炉格納容器内設置設備				⑤	
換気空調系	3A, 3B安全補機室冷却ファン	原子炉 周辺建屋	17.1	17.93	0.83	原子炉格納容器内設置設備	原子炉格納容器内設置設備	原子炉格納容器内設置設備	0.140	⑤	原子炉格納容器内設置設備	原子炉格納容器内設置設備	原子炉格納容器内設置設備				⑤	
換気空調系	3A, 3B安全補機室冷却ファン現場操作箱 (3LB-82, 83)	原子炉 周辺建屋	17.1	18.30	1.20	原子炉格納容器内設置設備	原子炉格納容器内設置設備	原子炉格納容器内設置設備	1.000	⑤	原子炉格納容器内設置設備	原子炉格納容器内設置設備	原子炉格納容器内設置設備				⑤	
換気空調系	3A, 3B安全補機室温度(1), (2) (3TS-2680, 2681, 2690, 2691)	原子炉 周辺建屋	10.0	11.28	1.28	原子炉格納容器内設置設備	原子炉格納容器内設置設備	原子炉格納容器内設置設備	0.140	⑤	原子炉格納容器内設置設備	原子炉格納容器内設置設備	原子炉格納容器内設置設備				⑤	
換気空調系	3A, 3B安全補機室排気ダンパ (3D-VS-105A, B)	原子炉 周辺建屋	17.1	22.61	5.51	原子炉格納容器内設置設備	原子炉格納容器内設置設備	原子炉格納容器内設置設備	2.100	⑤	原子炉格納容器内設置設備	原子炉格納容器内設置設備	原子炉格納容器内設置設備				⑤	
換気空調系	3A, 3Bほう酸ポンプ室空調ファン	原子炉 周辺建屋	10.0	10.59	0.59	原子炉格納容器内設置設備	原子炉格納容器内設置設備	原子炉格納容器内設置設備	0.100	⑤	原子炉格納容器内設置設備	原子炉格納容器内設置設備	原子炉格納容器内設置設備				⑤	
換気空調系	3A, 3Bほう酸ポンプ室空調ファン現場操作箱 (3LB-77, 78)	原子炉 周辺建屋	10.0	11.20	1.20	原子炉格納容器内設置設備	原子炉格納容器内設置設備	原子炉格納容器内設置設備	0.000	⑤	原子炉格納容器内設置設備	原子炉格納容器内設置設備	原子炉格納容器内設置設備				⑤	
換気空調系	3A, 3Bほう酸ポンプ室空調ファン給気加熱コイル	原子炉 周辺建屋	10.0	10.46	0.46	原子炉格納容器内設置設備	原子炉格納容器内設置設備	原子炉格納容器内設置設備	0.000	⑤	原子炉格納容器内設置設備	原子炉格納容器内設置設備	原子炉格納容器内設置設備				⑤	
換気空調系	3A, 3Bほう酸ポンプ室温度調節計 (3TC-2601, 2611)	原子炉 周辺建屋	10.0	10.70	0.70	原子炉格納容器内設置設備	原子炉格納容器内設置設備	原子炉格納容器内設置設備	0.000	⑤	原子炉格納容器内設置設備	原子炉格納容器内設置設備	原子炉格納容器内設置設備				⑤	



枠囲みの内容は機密情報に属しますので公開できません。

赤字：設備、運用又は体制の相違（設計方針の相違）
 青字：記載箇所又は記載内容の相違（記載方針の相違）
 緑字：記載表現、設備名称の相違（実質的な相違なし）

大阪発電所3/4号炉							女川原子力発電所2号炉							泊発電所3号炉							相違理由
3号炉防護対象設備リスト（原子炉格納容器内設置設備除く）(9/9)							表1 防護対象設備一覧（11/27）							表1 防護対象設備一覧（11/35）							
系統	設備	設置建屋	設置高さ		機能喪失高さ [※]		系統	設備	区画番号	設置建屋	E.L. ^① [m]	機能 ^②	系統	設備	区画番号	設置建屋	基本設定高さ ^③ *1[m]	個別測定高さ ^④ *2[m]	設定箇所	安全機能	
			E.L. + [m]	床 上 [m]	E.L. + [m]	床 上 [m]															
換気空調系	3号炉酸性タンク室温度(1),(2),(3),(4) (3TS-2602, 2603, 2612, 2613)	原子炉周辺建屋	10.0	11.29	1.29		原子炉格納容器内設置設備	2.945	⑤				関連設備	原子炉トリップ遮断器盤(チャンネルⅢ) (SRTIⅢ)	3B3-F-N3	原子炉建屋	0.06	0.06	個別	⑥	
換気空調系	3A, 3B中央制御室非常用循環ファン	制御建屋	29.3	29.90	0.60		原子炉格納容器内設置設備	7.005	⑤				関連設備	原子炉トリップ遮断器盤(チャンネルⅣ) (SRTIⅣ)	3B3-F-N3	原子炉建屋	0.06	0.06	個別	⑥	
換気空調系	3A, 3B中央制御室非常用循環ファン現場操作箱 (3LB-97, 98)	制御建屋	29.3	30.50	1.20		原子炉格納容器内設置設備	5.500	⑤				関連設備	原子炉安全保護盤(チャンネルⅠ) (3PI)	3AB-F-N13	原子炉補助建屋	0.04	0.04	個別	⑥	
換気空調系	3A, 3B中央制御室非常用循環ファン入口ダンパ (3D-VS-602A, B)	制御建屋	29.3	29.66	0.36		原子炉格納容器内設置設備	5.445	⑤				関連設備	原子炉安全保護盤(チャンネルⅡ) (3PII)	3AB-F-N2	原子炉補助建屋	0.04	0.04	個別	⑥	
換気空調系	3A, 3B中央制御室外気取入流量調節ダンパ (3HCD-2874, 2875)	制御建屋	29.3	30.76	1.46		原子炉格納容器内設置設備	10.245	⑤				関連設備	原子炉安全保護盤(チャンネルⅢ) (3PII)	3AB-F-N13	原子炉補助建屋	0.04	0.04	個別	⑥	
換気空調系	3A, 3B中央制御室事故時外気取入流量調節ダンパ (3HCD-2889, 2890)	制御建屋	29.3	29.67	0.37		原子炉格納容器内設置設備	3.915	⑤				関連設備	原子炉安全保護盤(チャンネルⅣ) (3PIV)	3AB-F-N2	原子炉補助建屋	0.04	0.04	個別	⑥	
換気空調系	3A, 3B中央制御室事故時循環流量調節ダンパ (3HCD-2891, 2892)	制御建屋	29.3	31.29	1.99		原子炉格納容器内設置設備	3.225	⑤				関連設備	安全系FDPプロセッサ盤 (SSPMA)	3AB-F-N13	原子炉補助建屋	0.04	0.04	個別	⑥	
換気空調系	3A, 3B中央制御室非常用循環ファン出口流量 (3FS-2904, 2905)	制御建屋	26.1	27.44	1.34		原子炉格納容器内設置設備	1.005	⑤				関連設備	安全系FDPプロセッサ盤 (SSPMB)	3AB-F-N2	原子炉補助建屋	0.04	0.04	個別	⑥	
換気空調系	3A, 3B中央制御室外気取入調節ダンパ流量設定 (3HC-2874, 2875)	制御建屋	29.3	30.90	1.60		原子炉格納容器内設置設備	6.005	⑤				関連設備	安全系FDPプロセッサ盤 (SSPMA)	3AB-F-N13	原子炉補助建屋	0.05	0.05	個別	⑥	
換気空調系	3A, 3B中央制御室事故時外気取入調節ダンパ流量設定 (3HC-2889, 2890)	制御建屋	29.3	30.49	1.19		原子炉格納容器内設置設備	6.005	⑤				関連設備	安全系マルチプレクサ (トレンA) (3SMCA)	3AB-F-N13	原子炉補助建屋	0.04	0.04	個別	⑥	
換気空調系	3A, 3B中央制御室事故時循環ダンパ流量設定 (3HC-2891, 2892)	制御建屋	29.3	31.45	2.15		原子炉格納容器内設置設備	6.005	⑤				関連設備	安全系マルチプレクサ (トレンB) (3SMCB)	3AB-F-N2	原子炉補助建屋	0.04	0.04	個別	⑥	
換気空調系	3A, 3Bアニュラス空気浄化ファン (3VSFA, B)	原子炉周辺建屋	20.9	21.47	0.57		原子炉格納容器内設置設備	6.005	⑤												
換気空調系	3A, 3Bアニュラス空気浄化ファン現場操作箱 (3LB-52, 53)	原子炉周辺建屋	20.9	22.10	1.20		原子炉格納容器内設置設備	6.005	⑤												
換気空調系	3A, 3Bアニュラス排気ダンパ (3D-VS-101A, B)	原子炉周辺建屋	20.9	21.37	0.47		原子炉格納容器内設置設備	6.005	⑤												
換気空調系	3A, 3Bアニュラス戻りダンパ (3D-VS-104A, B)	原子炉周辺建屋	17.1	19.24	2.14		原子炉格納容器内設置設備	6.005	⑤												
換気空調系	3A, 3Bアニュラス全量排気弁 (3V-VS-102A, B)	原子炉周辺建屋	20.9	22.97	2.07		原子炉格納容器内設置設備	6.005	⑤												
換気空調系	3A, 3Bアニュラス少量排気弁 (3V-VS-103A, B)	原子炉周辺建屋	20.9	23.25	2.35		原子炉格納容器内設置設備	6.005	⑤												

※ 没水しても機能喪失しない設備は、機能喪失高さを「-」とする。

赤字：設備、運用又は体制の相違（設計方針の相違）
 青字：記載箇所又は記載内容の相違（記載方針の相違）
 緑字：記載表現、設備名称の相違（実質的な相違なし）

第9条 溢水による損傷の防止等（別添1添付資料4）

大阪発電所3/4号炉				女川原子力発電所2号炉				泊発電所3号炉				相違理由	
4号炉防護対象設備リスト（原子炉格納容器内設置設備除く）(1/9)				表1 防護対象設備一覧（12/27）				表1 防護対象設備一覧（12/35）					
系統	設備	設置建屋	設置高さ E.L. + [m]	機能喪失高さ [※] E.L. + [m]	床高 [m]	系統	設備	区画番号	設置建屋	基本設定高さ *1 (m)	個別測定高さ *2 (m)	設定箇所	安全機能
補助給水系	4A, 4B電動補助給水ポンプ	原子炉 周辺建屋	10.0	10.60	0.60	燃料ポンプ-冷却停止系	燃料ポンプ-冷却停止系ポンプ(A) (141-0001B)	F-12-3	原子炉補 助給水 建屋	0.04	0.04	個別	⑥
補助給水系	4タービン動補助給水ポンプ	原子炉 周辺建屋	3.5	4.16	0.66	燃料ポンプ-冷却停止系	燃料ポンプ-冷却停止系ポンプ(B) (141-0001B)	F-12-3	原子炉補 助給水 建屋	0.04	0.04	個別	⑥
補助給水系	4タービン動補助給水ポンプ 起動弁A, B (4V-MS-570A, B)	原子炉 周辺建屋	33.6	34.75	1.15	燃料ポンプ-冷却停止系	燃料ポンプ-冷却停止系ポンプ(C) (141-0001B)	F-12-3	原子炉補 助給水 建屋	0.04	0.04	個別	⑥
補助給水系	4タービン動補助給水ポンプ 起動弁A, B (4TDF-A, B)	原子炉 周辺建屋	10.0	10.26	0.26	燃料ポンプ-冷却停止系	燃料ポンプ-冷却停止系ポンプ(D) (141-0001B)	F-12-3	原子炉補 助給水 建屋	0.04	0.04	個別	⑥
補助給水系	4A, 4B, 4C, 4D蒸気発生器補助 給水流量 (4FT-3716, 3726, 3736, 3746)	原子炉 周辺建屋	17.1	18.21	1.11	燃料ポンプ-冷却停止系	燃料ポンプ-冷却停止系ポンプ(E) (141-0001B)	F-12-3	原子炉補 助給水 建屋	0.04	0.04	個別	⑥
補助給水系	4復水ピット水位Ⅲ, IV (4LT-3760, 3761)	原子炉 周辺建屋	26.0	26.45	0.45	燃料ポンプ-冷却停止系	燃料ポンプ-冷却停止系ポンプ(F) (141-0001B)	F-12-3	原子炉補 助給水 建屋	0.04	0.04	個別	⑥
補助給水系	4復水ピット	原子炉 周辺建屋	26.0	-	-	燃料ポンプ-冷却停止系	燃料ポンプ-冷却停止系ポンプ(G) (141-0001B)	F-12-3	原子炉補 助給水 建屋	0.04	0.04	個別	⑥
化学体積制 御系	4A, 4B充てんポンプ	原子炉 周辺建屋	10.0	10.65	0.65	燃料ポンプ-冷却停止系	燃料ポンプ-冷却停止系ポンプ(H) (141-0001B)	F-12-3	原子炉補 助給水 建屋	0.04	0.04	個別	⑥
化学体積制 御系	4C充てんポンプ	原子炉 周辺建屋	10.0	10.29	0.29	燃料ポンプ-冷却停止系	燃料ポンプ-冷却停止系ポンプ(I) (141-0001B)	F-12-3	原子炉補 助給水 建屋	0.04	0.04	個別	⑥
化学体積制 御系	4C充てんポンプ速度制御盤 (4CSG)	原子炉 周辺建屋	10.0	11.00	1.00	燃料ポンプ-冷却停止系	燃料ポンプ-冷却停止系ポンプ(J) (141-0001B)	F-12-3	原子炉補 助給水 建屋	0.04	0.04	個別	⑥
化学体積制 御系	4C充てんポンプ速度制御補助 盤 (4CSAC)	原子炉 周辺建屋	10.0	10.80	0.80	燃料ポンプ-冷却停止系	燃料ポンプ-冷却停止系ポンプ(K) (141-0001B)	F-12-3	原子炉補 助給水 建屋	0.04	0.04	個別	⑥
化学体積制 御系	4A, 4B, 4C1, 4C2充てんポンプ 現場操作箱 (4LB-5, 6, 7, 8)	原子炉 周辺建屋	10.0	11.20	1.20	燃料ポンプ-冷却停止系	燃料ポンプ-冷却停止系ポンプ(L) (141-0001B)	F-12-3	原子炉補 助給水 建屋	0.04	0.04	個別	⑥
化学体積制 御系	4充てんポンプ入口燃料取替 用水ピット側補給弁A, B (4LCV-121D, E)	原子炉 周辺建屋	10.0	11.19	1.19	燃料ポンプ-冷却停止系	燃料ポンプ-冷却停止系ポンプ(M) (141-0001B)	F-12-3	原子炉補 助給水 建屋	0.04	0.04	個別	⑥
化学体積制 御系	4A, 4Bほう酸ポンプ	原子炉 周辺建屋	10.0	10.62	0.62	燃料ポンプ-冷却停止系	燃料ポンプ-冷却停止系ポンプ(N) (141-0001B)	F-12-3	原子炉補 助給水 建屋	0.04	0.04	個別	⑥
化学体積制 御系	4A, 4Bほう酸ポンプ現場操作 箱 (4LB-9, 10)	原子炉 周辺建屋	10.0	11.20	1.20	燃料ポンプ-冷却停止系	燃料ポンプ-冷却停止系ポンプ(O) (141-0001B)	F-12-3	原子炉補 助給水 建屋	0.04	0.04	個別	⑥
化学体積制 御系	4充てんライン止め弁 (4V-CS-155)	原子炉 周辺建屋	10.0	11.03	1.03	燃料ポンプ-冷却停止系	燃料ポンプ-冷却停止系ポンプ(P) (141-0001B)	F-12-3	原子炉補 助給水 建屋	0.04	0.04	個別	⑥
化学体積制 御系	4体積制御タンク出口第1止め 弁 (4LCV-121B)	原子炉 周辺建屋	17.1	18.26	1.16	燃料ポンプ-冷却停止系	燃料ポンプ-冷却停止系ポンプ(Q) (141-0001B)	F-12-3	原子炉補 助給水 建屋	0.04	0.04	個別	⑥
化学体積制 御系	4体積制御タンク出口第2止め 弁 (4LCV-121C)	原子炉 周辺建屋	17.1	18.27	1.17	燃料ポンプ-冷却停止系	燃料ポンプ-冷却停止系ポンプ(R) (141-0001B)	F-12-3	原子炉補 助給水 建屋	0.04	0.04	個別	⑥
化学体積制 御系	4緊急ほう酸注入ライン補給 弁 (4V-CS-573)	原子炉 周辺建屋	17.1	21.57	4.47	燃料ポンプ-冷却停止系	燃料ポンプ-冷却停止系ポンプ(S) (141-0001B)	F-12-3	原子炉補 助給水 建屋	0.04	0.04	個別	⑥
化学体積制 御系	4充てんライン格納容器隔離 弁 (4V-CS-157)	原子炉 周辺建屋	17.1	22.14	5.04	燃料ポンプ-冷却停止系	燃料ポンプ-冷却停止系ポンプ(T) (141-0001B)	F-12-3	原子炉補 助給水 建屋	0.04	0.04	個別	⑥
化学体積制 御系	4-1次冷却材ポンプ封水戻り ライン格納容器第2隔離弁 (4V-CS-312)	原子炉 周辺建屋	17.1	22.00	4.90	燃料ポンプ-冷却停止系	燃料ポンプ-冷却停止系ポンプ(U) (141-0001B)	F-12-3	原子炉補 助給水 建屋	0.04	0.04	個別	⑥
化学体積制 御系	4封水冷却器	原子炉 周辺建屋	17.1	-	-	燃料ポンプ-冷却停止系	燃料ポンプ-冷却停止系ポンプ(V) (141-0001B)	F-12-3	原子炉補 助給水 建屋	0.04	0.04	個別	⑥

赤字：設備、運用又は体制の相違（設計方針の相違）
 青字：記載箇所又は記載内容の相違（記載方針の相違）
 緑字：記載表現、設備名称の相違（実質的な相違なし）

第9条 溢水による損傷の防止等（別添1添付資料4）

大阪発電所3/4号炉							女川原子力発電所2号炉							泊発電所3号炉							相違理由
4号炉防護対象設備リスト（原子炉格納容器内設置設備除く）（2/9）							表1 防護対象設備一覧（13/27）							表1 防護対象設備一覧（13/35）							
系統	設備	設置建屋	設置高さ E.L. + [m]	機能喪失高さ [※] E.L. + [m] 床上[m]			系統	設備	設置番号	設置建屋	E.L. [※] [m]	機能 [※]	系統	設備	区画番号	設置建屋	基本設定高さ *1[m]	個別測定高さ *2[m]	設定箇所	安全機能	相違理由
化学体積制御系	4A, 4B封水注入フィルタ	原子炉 周辺建屋	26.0	-	-	-	電気空調系	原子炉補機(3)冷却水ケーシング(4)	0-2P-1-1	原子炉補機 付建屋	0.000	①②③④⑤	関連設備	B1-計装用交流分電盤 (31DPB1)	3AB-H-N1	原子炉補助 建屋	0.21	0.20	個別	⑥	
化学体積制御系	4封水ストレーナ	原子炉 周辺建屋	17.1	-	-	-	電気空調系	原子炉補機(3)冷却水ケーシング(4)	0-2P-0-1	原子炉補機 付建屋	0.000	①②③④⑤	関連設備	B2-計装用交流分電盤 (31DPB2)	3AB-H-N1	原子炉補助 建屋	0.21	0.21	基本	⑥	
化学体積制御系	4体積制御タンク	原子炉 周辺建屋	17.1	-	-	-	電気空調系	原子炉補機(3)冷却水ケーシング(4)	0-2P-1-1	原子炉補機 付建屋	0.000	①	関連設備	C1-計装用交流分電盤 (31DFC1)	3AB-H-N6	原子炉補助 建屋	0.21	0.22	基本	⑥	
化学体積制御系	4A, 4Bほう酸タンク水位 (4LT-206, 208)	原子炉 周辺建屋	17.1	18.18	1.08	-	電気空調系	原子炉補機(3)冷却水ケーシング(4)	0-2P-0-1	原子炉補機 付建屋	0.000	①	関連設備	C2-計装用交流分電盤 (31DFC2)	3AB-H-N6	原子炉補助 建屋	0.21	0.22	基本	⑥	
化学体積制御系	4A, 4Bほう酸タンク	原子炉 周辺建屋	10.0	-	-	-	電気空調系	原子炉補機(3)冷却水ケーシング(4)	0-2P-0-1	原子炉補機 付建屋	0.100	①	関連設備	D1-計装用交流分電盤 (31DDP1)	3AB-H-N1	原子炉補助 建屋	0.21	0.20	個別	⑥	
化学体積制御系	4ほう酸フィルタ	原子炉 周辺建屋	10.0	-	-	-	電気空調系	原子炉補機(3)冷却水ケーシング(4)	0-2P-0-1	原子炉補機 付建屋	0.100	①	関連設備	D2-計装用交流分電盤 (31DDP2)	3AB-H-N1	原子炉補助 建屋	0.21	0.20	個別	⑥	
余熱除去系	4A, 4B余熱除去ポンプ	原子炉 周辺建屋	3.5	4.31	0.81	-	電気空調系	原子炉補機(3)冷却水ケーシング(4)	0-2P-0-1	原子炉補機 付建屋	0.000	①②③④⑤	関連設備	A-計装用交流電源切替器盤 (31SPA)	3AB-H-N6	原子炉補助 建屋	0.34	0.35	基本	⑥	
余熱除去系	4A, 4B余熱除去ポンプ現場操作箱 (4LB-14, 15)	原子炉 周辺建屋	3.5	4.70	1.20	-	電気空調系	原子炉補機(3)冷却水ケーシング(4)	0-2P-0-1	原子炉補機 付建屋	0.110	①	関連設備	B-計装用交流電源切替器盤 (31SPB)	3AB-H-N1	原子炉補助 建屋	0.34	0.33	個別	⑥	
余熱除去系	4A, 4B余熱除去ポンプ出口流量 (4FT-601, 611)	原子炉 周辺建屋	3.5	4.61	1.11	-	電気空調系	原子炉補機(3)冷却水ケーシング(4)	0-2P-0-1	原子炉補機 付建屋	0.110	①	関連設備	C-計装用交流電源切替器盤 (31SPC)	3AB-H-N6	原子炉補助 建屋	0.34	0.35	基本	⑥	
余熱除去系	4A, 4B余熱除去ポンプミニマム フローライン止め弁 (4FCV-601, 611)	原子炉 周辺建屋	17.1	17.98	0.88	-	電気空調系	原子炉補機(3)冷却水ケーシング(4)	0-2P-0-1	原子炉補機 付建屋	0.100	①	関連設備	D-計装用交流電源切替器盤 (31SPD)	3AB-H-N1	原子炉補助 建屋	0.34	0.33	個別	⑥	
余熱除去系	4A, 4B余熱除去冷却器	原子炉 周辺建屋	10.0	-	-	-	電気空調系	原子炉補機(3)冷却水ケーシング(4)	0-2P-0-1	原子炉補機 付建屋	0.110	①	関連設備	A-補助建屋直流分電盤(31DPA)	3AB-H-N6	原子炉補助 建屋	0.22	0.23	基本	⑥	
制御用空気系	4A, 4B制御用空気圧縮機制御盤 (41AC-A, B)	原子炉 周辺建屋	17.1	17.54	0.44	-	電気空調系	原子炉補機(3)冷却水ケーシング(4)	0-2P-0-1	原子炉補機 付建屋	0.100	①	関連設備	B-補助建屋直流分電盤(31DPB)	3AB-H-N1	原子炉補助 建屋	0.22	0.22	基本	⑥	
制御用空気系	4A, 4B制御用空気圧縮機	原子炉 周辺建屋	17.1	17.72	0.62	-	電気空調系	原子炉補機(3)冷却水ケーシング(4)	0-2P-0-1	原子炉補機 付建屋	0.100	①									
制御用空気系	4A, 4B制御用空気乾燥器 (41AHA, B)	原子炉 周辺建屋	17.1	-	-	-	電気空調系	原子炉補機(3)冷却水ケーシング(4)	0-2P-0-1	原子炉補機 付建屋	0.120	①									
制御用空気系	4A, 4B制御用空気だめ (41ATA, B)	原子炉 周辺建屋	17.1	-	-	-	電気空調系	原子炉補機(3)冷却水ケーシング(4)	0-2P-0-1	原子炉補機 付建屋	0.120	①									
制御用空気系	4A-C, 4B-C制御用空気母管連絡弁 (4V-1A-501A, B)	原子炉 周辺建屋	17.1	17.78	0.68	-	電気空調系	原子炉補機(3)冷却水ケーシング(4)	0-2P-1-0	原子炉補機 付建屋	0.000	①									
制御用空気系	4A, 4B制御用空気格納容器隔離弁 (4V-1A-508A, B)	原子炉 周辺建屋	17.1	17.88	0.78	-	電気空調系	原子炉補機(3)冷却水ケーシング(4)	0-2P-1-0	原子炉補機 付建屋	0.100	①									
制御用空気系	4A, 4B制御用空気供給母管圧力 (4PT-1800, 1810)	原子炉 周辺建屋	17.1	18.20	1.10	-	電気空調系	原子炉補機(3)冷却水ケーシング(4)	0-2P-0-1	原子炉補機 付建屋	0.120	①②③④⑤									
原子炉補機冷却系	4A, 4B余熱除去冷却器冷却水止め弁 (4V-CC-114A, B)	原子炉 周辺建屋	10.0	11.69	1.69	-	電気空調系	原子炉補機(3)冷却水ケーシング(4)	0-2P-0-1	原子炉補機 付建屋	0.120	①②③④⑤									
原子炉補機冷却系	4原子炉補機冷却水サージ タンク水位Ⅲ, IV (4LT-1200, 1201)	原子炉 周辺建屋	39.0	39.99	0.99	-	電気空調系	原子炉補機(3)冷却水ケーシング(4)	0-2P-0-1	原子炉補機 付建屋	0.120	①②③④⑤									
原子炉補機冷却系	4原子炉補機冷却水サージ タンク	原子炉 周辺建屋	42.0	-	-	-	電気空調系	原子炉補機(3)冷却水ケーシング(4)	0-2P-0-1	原子炉補機 付建屋	0.120	①②③④⑤									

赤字：設備、運用又は体制の相違（設計方針の相違）
 青字：記載箇所又は記載内容の相違（記載方針の相違）
 緑字：記載表現、設備名称の相違（実質的な相違なし）

第9条 溢水による損傷の防止等（別添1添付資料4）

大阪発電所3/4号炉						女川原子力発電所2号炉						泊発電所3号炉						相違理由	
4号炉防護対象設備リスト（原子炉格納容器内設置設備除く）(3/9)						表1 防護対象設備一覧（14/27）						表1 防護対象設備一覧（14/35）							
系統	設備	設置建屋	設置高さ E.L. + [m]	機能喪失高さ [※] E.L. + [m] 床土[m]		系統	設備	区画番号	設置建屋	E.L. [※] [m]	機能 [※]	系統	設備	区画番号	設置建屋	基本設定高さ *1[m]	個別設定高さ *2[m]	設定箇所	安全機能
原子炉補機冷却系	4A, 4B原子炉補機冷却水冷却器	制御建屋	7.0	-	-	原子炉補機(1) 冷却機(1)	9-02-1	原子炉補機 建屋	0.140	①②③④⑤⑥⑦⑧⑨⑩	関連設備	フレノイド分電盤トレナ1 (SSDA1)	3AB-H-36	原子炉補助 建屋	0.19	0.20	個別	④	
原子炉補機冷却系	4A, 4B, 4C, 4D原子炉補機冷却水ポンプ	制御建屋	7.0	9.08	2.08	原子炉補機(1) 冷却機(2)	9-02-13	原子炉補機 建屋	0.115	①②③④⑤⑥⑦⑧⑨⑩	関連設備	フレノイド分電盤トレナ2 (SSDA2)	3AB-H-36	原子炉補助 建屋	0.19	0.20	個別	⑤	
原子炉補機冷却系	4A, 4B, 4C, 4D原子炉補機冷却水ポンプ現場操作箱 (4LB-20, 21, 22, 23)	制御建屋	7.0	9.90	2.90	原子炉補機(1) 冷却機(3)	9-02-13-1	原子炉補機 建屋	0.115	①②③④⑤⑥⑦⑧⑨⑩	関連設備	フレノイド分電盤トレナ3 (SSDA3)	3AB-H-36	原子炉補助 建屋	0.19	0.20	個別	⑤	
原子炉補機冷却系	4A・C, 4B・C原子炉補機冷却水戻り母管連絡弁 (4V-CC-043A, B)	制御建屋	7.0	9.33	2.33	原子炉補機(1) 冷却機(4)	9-02-11	原子炉補機 建屋	0.110	①②③④⑤⑥⑦⑧⑨⑩	関連設備	フレノイド分電盤トレナ4 (SSDA4)	3AB-H-36	原子炉補助 建屋	0.19	0.20	個別	⑤	
原子炉補機冷却系	4A・C, 4B・C原子炉補機冷却水供給母管連絡弁 (4V-CC-056A, B)	制御建屋	7.0	9.33	2.33	原子炉補機(1) 冷却機(5)	9-02-11	原子炉補機 建屋	0.110	①②③④⑤⑥⑦⑧⑨⑩	関連設備	フレノイド分電盤トレナB1 (SSDB1)	3AB-H-31	原子炉補助 建屋	0.19	0.18	個別	⑤	
原子炉補機冷却系	4廃棄物処理建屋冷却水供給ライン第1, 2止め弁(4号機側) (4V-CC-605, 606)	原子炉 周辺建屋	17.1	17.97	0.87	原子炉補機(1) 冷却機(6)	9-02-8	原子炉補機 建屋	0.115	①②③④⑤⑥⑦⑧⑨⑩	関連設備	フレノイド分電盤トレナB2 (SSDB2)	3AB-H-31	原子炉補助 建屋	0.19	0.19	個別	④	
原子炉補機冷却系	4A, 4B格納容器スプレィ冷却器冷却水止め弁 (4V-CC-178A, B)	原子炉 周辺建屋	10.0	11.85	1.85	原子炉補機(1) 冷却機(7)	9-02-8	原子炉補機 建屋	0.115	①②③④⑤⑥⑦⑧⑨⑩	関連設備	フレノイド分電盤トレナB3 (SSDB3)	3AB-H-31	原子炉補助 建屋	0.19	0.19	個別	④	
原子炉補機冷却系	4-1次冷却材ポンプ冷却水供給ライン格納容器隔離弁 (4V-CC-403)	原子炉 周辺建屋	17.1	22.40	5.30	原子炉補機(1) 冷却機(8)	9-02-8	原子炉補機 建屋	0.115	①②③④⑤⑥⑦⑧⑨⑩	関連設備	フレノイド分電盤トレナB4 (SSDB4)	3AB-H-31	原子炉補助 建屋	0.19	0.18	個別	④	
原子炉補機冷却系	4-1次冷却材ポンプ冷却水戻りライン格納容器第2隔離弁 (4V-CC-429)	原子炉 周辺建屋	17.1	22.40	5.30	原子炉補機(1) 冷却機(9)	9-02-13	原子炉補機 建屋	0.120	①②③④⑤⑥⑦⑧⑨⑩	関連設備	A-直流コントロールセンタ (SDCA)	3AB-H-36	原子炉補助 建屋	0.10	0.10	個別	⑤	
原子炉補機冷却系	4 CRDM冷却ユニット・余剰抽出冷却器冷却水供給ラインCV隔離弁 (4V-CC-342)	原子炉 周辺建屋	17.1	22.11	5.01	原子炉補機(1) 冷却機(10)	9-02-13-1	原子炉補機 建屋	0.115	①②③④⑤⑥⑦⑧⑨⑩	関連設備	B-直流コントロールセンタ (SDCB)	3AB-H-31	原子炉補助 建屋	0.10	0.10	個別	④	
原子炉補機冷却系	4 CRDM冷却ユニット・余剰抽出冷却器冷却水戻りラインCV隔離弁 (4V-CC-365)	原子炉 周辺建屋	17.1	22.13	5.03	原子炉補機(1) 冷却機(11)	9-02-14	原子炉補機 建屋	0.090	①②③④⑤⑥⑦⑧⑨⑩	関連設備	A1-原子炉コントロールセンタ (SRCC-A1)	3AB-H-36	原子炉補助 建屋	0.10	0.10	個別	⑤	
原子炉補機冷却系	4A・D, 4B・C 格納容器再循環ユニット冷却水供給ライン格納容器隔離弁 (4V-CC-189A, B)	原子炉 周辺建屋	17.1	22.20	5.10	原子炉補機(1) 冷却機(12)	9-02-8	原子炉補機 建屋	0.110	①②③④⑤⑥⑦⑧⑨⑩	関連設備	A2-原子炉コントロールセンタ (SRCC-A2)	3AB-H-36	原子炉補助 建屋	0.10	0.10	個別	⑤	
原子炉補機冷却系	4A, 4B, 4C, 4D 格納容器再循環ユニット冷却水戻りライン格納容器隔離弁 (4V-CC-198A, B, C, D)	原子炉 周辺建屋	17.1	22.08	4.98	原子炉補機(1) 冷却機(13)	9-02-8	原子炉補機 建屋	0.110	①②③④⑤⑥⑦⑧⑨⑩									
原子炉補機冷却系	4A, 4B原子炉補機冷却水冷却器海水止め弁 (4V-SW-570A, B)	制御建屋	7.0	9.69	2.69	原子炉補機(1) 冷却機(14)	9-02-14	原子炉補機 建屋	1.000	①②③④⑤⑥⑦⑧⑨⑩									
原子炉補機冷却系	4海水ポンプ出口4A, 4B, 4C, 4D海水ストレーナ (4S-SW-01A, B, C, D)	海水ポンプ エリア	1.0	-	-	原子炉補機(1) 冷却機(15)	9-02-7	原子炉補機 建屋	0.110	①②③④⑤⑥⑦⑧⑨⑩									
原子炉補機冷却系	4A, 4B, 4C海水ポンプ	海水ポンプ エリア	2.5	4.65	2.15	原子炉補機(1) 冷却機(16)	9-02-7	原子炉補機 建屋	0.110	①②③④⑤⑥⑦⑧⑨⑩									

赤字：設備、運用又は体制の相違（設計方針の相違）
 青字：記載箇所又は記載内容の相違（記載方針の相違）
 緑字：記載表現、設備名称の相違（実質的な相違なし）

第9条 溢水による損傷の防止等（別添1添付資料4）

大阪発電所3/4号炉						女川原子力発電所2号炉						泊発電所3号炉						相違理由						
4号炉防護対象設備リスト（原子炉格納容器内設置設備除く）（4/9）						表1 防護対象設備一覧（15/27）						表1 防護対象設備一覧（15/35）												
系統	設備	設置建屋	機能喪失高さ [※]			機能 ^①	系統	設備	区画番号	設置建屋	基本設定高さ			機能 ^①	系統	設備	区画番号	設置建屋	基本設定高さ			機能 ^①	安全機能	
			E.L.+[m]	E.L.+[m]	床上[m]						*1(m)	*2(m)	設定箇所						*1(m)	*2(m)	設定箇所			
原子炉補機冷却系	4A, 4B1, 4B2, 4C海水ポンプ現場操作箱 (4LB-25, 27, 28, 29)	海水ポンプブユリア	2.5	6.40	3.90	④	原子炉補機冷却系	原子炉補機冷却機(A) (113-0001)	8-2F-7	原子炉補機冷却機	0.10	0.10	個別	④	原子炉補機冷却系	B1-原子炉コントロールセンター(3RCC-B1)	3AB-11-N1	原子炉補機冷却機	0.10	0.10	個別	④		
電気盤	4主盤（原子炉盤）(4MCR)	制御建屋	21.8	21.96	0.16	④	電気盤	4主盤(原子炉盤) (113-0001)	8-2F-14	原子炉補機冷却機	0.10	0.10	個別	④	電気盤	B2-原子炉コントロールセンター(3RCC-B2)	3AB-11-N1	原子炉補機冷却機	0.10	0.10	個別	④		
電気盤	4原子炉補助盤(4RAB)	制御建屋	21.8	21.98	0.18	④	電気盤	4原子炉補助盤(4RAB) (113-0002)	8-2F-14	原子炉補機冷却機	0.06	0.06	個別	④	電気盤	A1-ババワコントロールセンター(3PCC-A1)	3AB-11-N6	原子炉補助盤	0.06	0.06	個別	④		
電気盤	4原子炉安全保護計装盤 I, II, III, IV (4RPP-I, II, III, IV)	制御建屋	21.8	21.97	0.17	④	電気盤	4原子炉安全保護計装盤 I(113-0003)	8-2F-7	原子炉補機冷却機	0.06	0.06	個別	④	電気盤	A2-ババワコントロールセンター(3PCC-A2)	3AB-11-N6	原子炉補助盤	0.06	0.06	個別	④		
電気盤	4A, 4B, 4C, 4D原子炉安全保護ロジック盤(4RPL-A, B, C, D)	制御建屋	21.8	21.98	0.18	④	電気盤	4原子炉安全保護ロジック盤(A) (113-0004)	8-2F-14	原子炉補機冷却機	0.06	0.06	個別	④	電気盤	B1-ババワコントロールセンター(3PCC-B1)	3AB-11-N1	原子炉補助盤	0.06	0.06	個別	④		
電気盤	4安全保護シーケンス盤 AG1, AG2, BG1, BG2 (4SFS-A1, A2, B1, B2)	制御建屋	21.8	21.97	0.17	④	電気盤	4安全保護シーケンス盤(A) (113-0005)	C-82F-1	制御建屋	0.10	0.10	個別	④	電気盤	B2-ババワコントロールセンター(3PCC-B2)	3AB-11-N1	原子炉補助盤	0.06	0.06	個別	④		
電気盤	4所内盤(4HSB)	制御建屋	21.8	21.90	0.10	④	電気盤	4所内盤(4HSB) (113-0006)	C-82F-2	制御建屋	0.15	0.15	個別	④	電気盤	A-6.6kVメタラ(3MC-A)	3AB-11-N6	原子炉補助盤	0.15	0.15	個別	④		
電気盤	事故時放射線監視盤 4RMS (4PRMS-III, IV)	制御建屋	21.8	21.86	0.06	④	電気盤	事故時放射線監視盤(B) (113-0007)	C-82F-2	制御建屋	0.10	0.10	個別	④	電気盤	B-6.6kVメタラ(3MC-B)	3AB-11-N1	原子炉補助盤	0.15	0.15	個別	④		
電気盤	4原子炉トリップ遮断器盤(4RTS)	原子炉周辺建屋	17.1	17.15	0.05	④	電気盤	4原子炉トリップ遮断器盤(4RTS) (113-0008)	C-82F-1	制御建屋	0.06	0.06	個別	④	原子炉補機冷却海水系統	A-原子炉補機冷却海水ポンプ(GSMP1A)	3CM19-A-N01	循環水ポンプ建屋	0.20	1.50	個別	④		
電気盤	4A1, 4A2, 4A3, 4A4, 4B1, 4B2, 4B3, 4B4フェノイド分電盤(4SD-A1, A2, A3, A4, B1, B2, B3, B4)	制御建屋	15.8	16.09	0.29	④	電気盤	4A1, 4A2, 4A3, 4A4, 4B1, 4B2, 4B3, 4B4フェノイド分電盤(A) (113-0009)	C-82F-1	制御建屋	1.425	1.425	個別	④	原子炉補機冷却海水系統	B-原子炉補機冷却海水ポンプ(GSMP1B)	3CM19-B-N01	循環水ポンプ建屋	0.20	1.50	個別	④		
電気盤	4A, 4Bドロップ盤(4BCP-A-DRP, 4BCP-B-DRP)	制御建屋	15.8	15.89	0.09	④	電気盤	4A, 4Bドロップ盤(A) (113-0010)	C-82F-1	制御建屋	2.962	2.962	個別	④	原子炉補機冷却海水系統	C-原子炉補機冷却海水ポンプ(GSMP1C)	3CM19-C-N02	循環水ポンプ建屋	0.20	1.50	個別	④		
電気盤	4A, 4B直流分電盤(4IMP-A, B)	制御建屋	15.8	15.89	0.09	④	電気盤	4A, 4B直流分電盤(A) (113-0011)	C-82F-1	制御建屋	2.962	2.962	個別	④										
電気盤	4A, 4B直流分電盤(4DDP-A, B)	制御建屋	15.8	16.28	0.48	④	電気盤	4A, 4B直流分電盤(B) (113-0012)	C-82F-1	制御建屋	1.110	1.110	個別	④										
電気盤	4A, 4B蓄電池	制御建屋	15.8	16.60	0.80	④	電気盤	4A, 4B蓄電池(1) (113-0013)	C-82F-1	制御建屋	1.110	1.110	個別	④										
電気盤	4A, 4B充電器盤(4BCP-A, B)	制御建屋	15.8	15.89	0.09	④	電気盤	4A, 4B充電器盤(A) (113-0014)	C-82F-1	制御建屋	3.402	3.402	個別	④										
電気盤	4A1, 4A2, 4B1, 4B2メタルクランプスイッチギア(4MC-A1, A2, B1, B2)	制御建屋	15.8	15.95	0.15	④	電気盤	4A1, 4A2, 4B1, 4B2メタルクランプスイッチギア(A) (113-0015)	C-82F-2	制御建屋	3.703	3.703	個別	④										
電気盤	4A1, 4A2, 4B1, 4B2パワーセンタ(4PC-A1, A2, B1, B2)	制御建屋	15.8	15.86	0.06	④	電気盤	4A1, 4A2, 4B1, 4B2パワーセンタ(A) (113-0016)	C-82F-1	制御建屋	2.960	2.960	個別	④										
電気盤	4A1, 4A2, 4B1, 4B2原子炉コントロールセンタ(4RCC-A1, A2, B1, B2)	制御建屋	15.8	16.01	0.21	④	電気盤	4A1, 4A2, 4B1, 4B2原子炉コントロールセンタ(A) (113-0017)	C-82F-1	制御建屋	2.960	2.960	個別	④										
電気盤	4A, 4B, 4C, 4D計装用電源盤(1)~(3) (4IBC-A, B, C, D)	制御建屋	15.8	15.90	0.10	④	電気盤	4A, 4B, 4C, 4D計装用電源盤(1) (113-0018)	C-82F-1	制御建屋	1.110	1.110	個別	④										
電気盤	4A1, 4A2, 4B1, 4B2, 4C1, 4C2, 4D1, 4D2計装用分電盤(4IPD-A1, A2, B1, B2, C1, C2, D1, D2)	制御建屋	15.8	16.09	0.29	④	電気盤	4A1, 4A2, 4B1, 4B2, 4C1, 4C2, 4D1, 4D2計装用分電盤(A) (113-0019)	C-82F-1	制御建屋	2.960	2.960	個別	④										

泊発電所3号炉 DB基準適合性 比較表

赤字：設備、運用又は体制の相違（設計方針の相違）
 青字：記載箇所又は記載内容の相違（記載方針の相違）
 緑字：記載表現、設備名称の相違（実質的な相違なし）

第9条 溢水による損傷の防止等（別添1添付資料4）

大阪発電所3/4号炉					女川原子力発電所2号炉					泊発電所3号炉					相違理由				
4号炉防護対象設備リスト（原子炉格納容器内設置設備除く）(5/9)					表1 防護対象設備一覧（16/27）					表1 防護対象設備一覧（16/35）									
系統	設備	設置建屋	設置高さ E.L. + [m]	機能喪失高さ [※] E.L. + [m] 床上[m]	系統	設備	区画番号	設置建屋	E.L. [m]	機能 [※]	系統	設備	区画番号	設置建屋	基本設定高さ *1 (m)	個別測定高さ *2 (m)	設定箇所	安全機能	
電気盤	4A, 4B, 4C, 4D計装用交流電源切替盤 (4ISP-A, B, C, D)	制御建屋	15.8	16.13	0.33	電気注入手系	計装用電源(A) 東送機機台 (731-0003A)	C-82-4	制御建屋	0.100	①②③④⑤⑥⑦⑧⑨⑩⑪⑫⑬⑭⑮⑯⑰⑱⑲⑳㉑㉒㉓㉔㉕㉖㉗㉘㉙㉚㉛㉜㉝㉞㉟㊱㊲㊳㊴㊵㊶㊷㊸㊹㊺㊻㊼㊽㊾㊿	原子炉補機冷却海水系統	D-原子炉補機冷却海水ポンプ (3SRP1D)	3SRP-B- No2	補機水ポンプ建屋	0.20	1.50	個別	⑤
電気盤	4AC, 4BD計装用低備分電盤 (4IBD-AC, BD)	制御建屋	15.8	16.09	0.29	電気注入手系	計装用電源(A) 東送機機台 (731-0003A)	C-82-4	制御建屋	0.000	①②③④⑤⑥⑦⑧⑨⑩⑪⑫⑬⑭⑮⑯⑰⑱⑲⑳㉑㉒㉓㉔㉕㉖㉗㉘㉙㉚㉛㉜㉝㉞㉟㊱㊲㊳㊴㊵㊶㊷㊸㊹㊺㊻㊼㊽㊾㊿	原子炉補機冷却海水系統	A-原子炉補機冷却水冷却器補機冷却水出口止め弁 (3V-SW-671A)	3RB-K-N4	原子炉建屋	0.70	0.76	基本	⑩
非常用電源系	4A, 4Bディーゼル発電機コントロールセンタ (4GCC-A, B)	原子炉周辺建屋	10.0	10.26	0.26	電気注入手系	計装用電源(A) 東送機機台 (731-0003A)	C-82-4	制御建屋	0.700	①②③④⑤⑥⑦⑧⑨⑩⑪⑫⑬⑭⑮⑯⑰⑱⑲⑳㉑㉒㉓㉔㉕㉖㉗㉘㉙㉚㉛㉜㉝㉞㉟㊱㊲㊳㊴㊵㊶㊷㊸㊹㊺㊻㊼㊽㊾㊿	原子炉補機冷却海水系統	B-原子炉補機冷却水冷却器補機冷却水出口止め弁 (3V-SW-671B)	3RB-K-N4	原子炉建屋	0.70	0.75	基本	⑩
非常用電源系	4A, 4Bディーゼル機関	原子炉周辺建屋 (本体10.0)	3.5	3.91	0.41	電気注入手系	計装用電源(A) 東送機機台 (731-0003A)	C-82-4	制御建屋	0.700	①②③④⑤⑥⑦⑧⑨⑩⑪⑫⑬⑭⑮⑯⑰⑱⑲⑳㉑㉒㉓㉔㉕㉖㉗㉘㉙㉚㉛㉜㉝㉞㉟㊱㊲㊳㊴㊵㊶㊷㊸㊹㊺㊻㊼㊽㊾㊿	原子炉補機冷却海水系統	C-原子炉補機冷却水冷却器補機冷却水出口止め弁 (3V-SW-671C)	3RB-K-N1	原子炉建屋	0.70	0.76	基本	⑩
非常用電源系	4A, 4Bディーゼル発電機	原子炉周辺建屋 (本体10.0)	3.5	3.83	0.33	電気注入手系	計装用電源(A) 東送機機台 (731-0003A)	C-82-4	制御建屋	0.100	①②③④⑤⑥⑦⑧⑨⑩⑪⑫⑬⑭⑮⑯⑰⑱⑲⑳㉑㉒㉓㉔㉕㉖㉗㉘㉙㉚㉛㉜㉝㉞㉟㊱㊲㊳㊴㊵㊶㊷㊸㊹㊺㊻㊼㊽㊾㊿	原子炉補機冷却海水系統	D-原子炉補機冷却水冷却器補機冷却水出口止め弁 (3V-SW-671D)	3RB-K-N1	原子炉建屋	0.70	0.75	基本	⑩
非常用電源系	4A, 4Bディーゼル発電機制御盤 (4DGC-A, B)	原子炉周辺建屋	10.0	10.10	0.10	電気注入手系	計装用電源(A) 東送機機台 (731-0003A)	C-82-4	制御建屋	0.000	①②③④⑤⑥⑦⑧⑨⑩⑪⑫⑬⑭⑮⑯⑰⑱⑲⑳㉑㉒㉓㉔㉕㉖㉗㉘㉙㉚㉛㉜㉝㉞㉟㊱㊲㊳㊴㊵㊶㊷㊸㊹㊺㊻㊼㊽㊾㊿	原子炉補機冷却海水系統	A-ディーゼル発電機 (3DGE2A)	N2 (3DG-H-N2)	ディーゼル発電機建屋	0.30	0.38	基本	⑩
格納容器スプレイス	4A, 4B格納容器スプレイス冷却器	原子炉周辺建屋	10.0	-	-	電気注入手系	計装用電源(A) 東送機機台 (731-0003A)	C-82-4	制御建屋	0.000	①②③④⑤⑥⑦⑧⑨⑩⑪⑫⑬⑭⑮⑯⑰⑱⑲⑳㉑㉒㉓㉔㉕㉖㉗㉘㉙㉚㉛㉜㉝㉞㉟㊱㊲㊳㊴㊵㊶㊷㊸㊹㊺㊻㊼㊽㊾㊿	原子炉補機冷却海水系統	B-ディーゼル発電機 (3DGE2B)	N1 (3DG-H-N1)	ディーゼル発電機建屋	0.30	0.37	基本	⑩
格納容器スプレイス	4よう素除去薬品タンク	原子炉周辺建屋	17.1	-	-	電気注入手系	計装用電源(A) 東送機機台 (731-0003A)	C-82-4	制御建屋	0.000	①②③④⑤⑥⑦⑧⑨⑩⑪⑫⑬⑭⑮⑯⑰⑱⑲⑳㉑㉒㉓㉔㉕㉖㉗㉘㉙㉚㉛㉜㉝㉞㉟㊱㊲㊳㊴㊵㊶㊷㊸㊹㊺㊻㊼㊽㊾㊿	原子炉補機冷却海水系統	A-ディーゼル機関 (3DGE1A)	N2 (3DG-H-N2)	ディーゼル発電機建屋	0.20	0.32	基本	⑩
格納容器スプレイス	4格納容器圧力 (広域) I, II, III, IV (4PT-950, 951, 952, 953)	原子炉周辺建屋	17.1	22.09	4.99	電気注入手系	計装用電源(A) 東送機機台 (731-0003A)	C-82-4	制御建屋	0.000	①②③④⑤⑥⑦⑧⑨⑩⑪⑫⑬⑭⑮⑯⑰⑱⑲⑳㉑㉒㉓㉔㉕㉖㉗㉘㉙㉚㉛㉜㉝㉞㉟㊱㊲㊳㊴㊵㊶㊷㊸㊹㊺㊻㊼㊽㊾㊿	原子炉補機冷却海水系統	B-ディーゼル機関 (3DGE1B)	N1 (3DG-H-N1)	ディーゼル発電機建屋	0.20	0.32	基本	⑩
格納容器スプレイス	4A, 4B格納容器スプレイスポンプ	原子炉周辺建屋	3.5	4.33	0.83	原子炉補機冷却海水系(A)	原子炉補機冷却海水ポンプ (A) (731-0003A)	B-801-1	原子炉建屋	0.100	①②③④⑤⑥⑦⑧⑨⑩⑪⑫⑬⑭⑮⑯⑰⑱⑲⑳㉑㉒㉓㉔㉕㉖㉗㉘㉙㉚㉛㉜㉝㉞㉟㊱㊲㊳㊴㊵㊶㊷㊸㊹㊺㊻㊼㊽㊾㊿	原子炉補機冷却海水系統	3DG-J- N2 (3DG-H-N2)	ディーゼル発電機建屋	0.30	0.38	基本	⑩	
格納容器スプレイス	4A, 4B格納容器スプレイスポンプ身進操作箱 (4LB-18, 19)	原子炉周辺建屋	3.5	4.70	1.20	原子炉補機冷却海水系(B)	原子炉補機冷却海水ポンプ (B) (731-0003B)	B-801-1	原子炉建屋	0.000	①②③④⑤⑥⑦⑧⑨⑩⑪⑫⑬⑭⑮⑯⑰⑱⑲⑳㉑㉒㉓㉔㉕㉖㉗㉘㉙㉚㉛㉜㉝㉞㉟㊱㊲㊳㊴㊵㊶㊷㊸㊹㊺㊻㊼㊽㊾㊿	原子炉補機冷却海水系統	3DG-J- N1 (3DG-H-N1)	ディーゼル発電機建屋	0.30	0.37	基本	⑩	
格納容器スプレイス	4A, 4B格納容器スプレイスポンプ燃料取替用水ビット側入口止め弁 (4V-CP-001A, B)	原子炉周辺建屋	10.0	11.91	1.91	原子炉補機冷却海水系(C)	3DG-J 燃料取替用水ビット (C) (731-0003C)	B-801-2	原子炉建屋	0.000	①②③④⑤⑥⑦⑧⑨⑩⑪⑫⑬⑭⑮⑯⑰⑱⑲⑳㉑㉒㉓㉔㉕㉖㉗㉘㉙㉚㉛㉜㉝㉞㉟㊱㊲㊳㊴㊵㊶㊷㊸㊹㊺㊻㊼㊽㊾㊿	原子炉補機冷却海水系統	3DG-J- N2 (3DG-H-N2)	ディーゼル発電機建屋	0.20	0.32	基本	⑩	
格納容器スプレイス	4A, 4B格納容器スプレイスポンプ再循環サンプル側入口格納容器隔離弁 (4V-CP-003A, B)	原子炉周辺建屋	10.0	12.06	2.06	原子炉補機冷却海水系(D)	3DG-J 燃料取替用水ビット (D) (731-0003D)	B-801-1	原子炉建屋	0.000	①②③④⑤⑥⑦⑧⑨⑩⑪⑫⑬⑭⑮⑯⑰⑱⑲⑳㉑㉒㉓㉔㉕㉖㉗㉘㉙㉚㉛㉜㉝㉞㉟㊱㊲㊳㊴㊵㊶㊷㊸㊹㊺㊻㊼㊽㊾㊿	原子炉補機冷却海水系統	3DG-J- N1 (3DG-H-N1)	ディーゼル発電機建屋	0.20	0.32	基本	⑩	
格納容器スプレイス	4A, 4B格納容器スプレイスヘッド冷却器出口格納容器隔離弁 (4V-CP-024A, B)	原子炉周辺建屋	17.1	18.96	1.86	原子炉補機冷却海水系(E)	3DG-J 燃料取替用水ビット (E) (731-0003E)	B-801-1	原子炉建屋	0.000	①②③④⑤⑥⑦⑧⑨⑩⑪⑫⑬⑭⑮⑯⑰⑱⑲⑳㉑㉒㉓㉔㉕㉖㉗㉘㉙㉚㉛㉜㉝㉞㉟㊱㊲㊳㊴㊵㊶㊷㊸㊹㊺㊻㊼㊽㊾㊿	原子炉補機冷却海水系統	3DG-J- N2 (3DG-H-N2)	ディーゼル発電機建屋	0.20	0.32	基本	⑩	
格納容器スプレイス	4A, 4B 4よう素除去薬品注入ライン第1止め弁 (4V-CP-054A, B)	原子炉周辺建屋	17.1	17.64	0.54	原子炉補機冷却海水系(F)	3DG-J 燃料取替用水ビット (F) (731-0003F)	B-801-1	原子炉建屋	0.000	①②③④⑤⑥⑦⑧⑨⑩⑪⑫⑬⑭⑮⑯⑰⑱⑲⑳㉑㉒㉓㉔㉕㉖㉗㉘㉙㉚㉛㉜㉝㉞㉟㊱㊲㊳㊴㊵㊶㊷㊸㊹㊺㊻㊼㊽㊾㊿	原子炉補機冷却海水系統	3DG-J- N1 (3DG-H-N1)	ディーゼル発電機建屋	0.20	0.32	基本	⑩	
格納容器スプレイス	4A, 4B 4よう素除去薬品注入ライン第2止め弁 (4V-CP-056A, B)	原子炉周辺建屋	17.1	17.62	0.52	原子炉補機冷却海水系(G)	3DG-J 燃料取替用水ビット (G) (731-0003G)	B-801-1	原子炉建屋	0.000	①②③④⑤⑥⑦⑧⑨⑩⑪⑫⑬⑭⑮⑯⑰⑱⑲⑳㉑㉒㉓㉔㉕㉖㉗㉘㉙㉚㉛㉜㉝㉞㉟㊱㊲㊳㊴㊵㊶㊷㊸㊹㊺㊻㊼㊽㊾㊿	原子炉補機冷却海水系統	3DG-J- N2 (3DG-H-N2)	ディーゼル発電機建屋	0.20	0.32	基本	⑩	
安全注入手系	4A, 4B高圧注入ポンプ	原子炉周辺建屋	3.5	4.00	0.50	原子炉補機冷却海水系(H)	3DG-J 燃料取替用水ビット (H) (731-0003H)	B-801-1	原子炉建屋	0.000	①②③④⑤⑥⑦⑧⑨⑩⑪⑫⑬⑭⑮⑯⑰⑱⑲⑳㉑㉒㉓㉔㉕㉖㉗㉘㉙㉚㉛㉜㉝㉞㉟㊱㊲㊳㊴㊵㊶㊷㊸㊹㊺㊻㊼㊽㊾㊿	原子炉補機冷却海水系統	3DG-J- N1 (3DG-H-N1)	ディーゼル発電機建屋	0.20	0.32	基本	⑩	
安全注入手系	4A, 4B高圧注入ポンプ現場操作箱 (4LB-12, 13)	原子炉周辺建屋	3.5	4.70	1.20	原子炉補機冷却海水系(I)	3DG-J 燃料取替用水ビット (I) (731-0003I)	B-801-1	原子炉建屋	0.000	①②③④⑤⑥⑦⑧⑨⑩⑪⑫⑬⑭⑮⑯⑰⑱⑲⑳㉑㉒㉓㉔㉕㉖㉗㉘㉙㉚㉛㉜㉝㉞㉟㊱㊲㊳㊴㊵㊶㊷㊸㊹㊺㊻㊼㊽㊾㊿	原子炉補機冷却海水系統	3DG-J- N2 (3DG-H-N2)	ディーゼル発電機建屋	0.20	0.32	基本	⑩	
安全注入手系	4A, 4B高圧注入ポンプ燃料取替用水ビット側入口弁 (4V-SI-002A, B)	原子炉周辺建屋	10.0	11.94	1.94	原子炉補機冷却海水系(J)	3DG-J 燃料取替用水ビット (J) (731-0003J)	B-801-1	原子炉建屋	0.000	①②③④⑤⑥⑦⑧⑨⑩⑪⑫⑬⑭⑮⑯⑰⑱⑲⑳㉑㉒㉓㉔㉕㉖㉗㉘㉙㉚㉛㉜㉝㉞㉟㊱㊲㊳㊴㊵㊶㊷㊸㊹㊺㊻㊼㊽㊾㊿	原子炉補機冷却海水系統	3DG-J- N1 (3DG-H-N1)	ディーゼル発電機建屋	0.20	0.32	基本	⑩	
安全注入手系	4A, 4B高圧注入ポンプミニマムフローライン第1止め弁 (4V-SI-015A, B)	原子炉周辺建屋	6.6	7.38	0.78	原子炉補機冷却海水系(K)	3DG-J 燃料取替用水ビット (K) (731-0003K)	B-801-1	原子炉建屋	0.000	①②③④⑤⑥⑦⑧⑨⑩⑪⑫⑬⑭⑮⑯⑰⑱⑲⑳㉑㉒㉓㉔㉕㉖㉗㉘㉙㉚㉛㉜㉝㉞㉟㊱㊲㊳㊴㊵㊶㊷㊸㊹㊺㊻㊼㊽㊾㊿	原子炉補機冷却海水系統	3DG-J- N2 (3DG-H-N2)	ディーゼル発電機建屋	0.20	0.32	基本	⑩	

赤字：設備、運用又は体制の相違（設計方針の相違）
 青字：記載箇所又は記載内容の相違（記載方針の相違）
 緑字：記載表現、設備名称の相違（実質的な相違なし）

大阪発電所3/4号炉						女川原子力発電所2号炉						泊発電所3号炉						相違理由			
4号炉防護対象設備リスト（原子炉格納容器内設置設備除く）（7/9）						表1 防護対象設備一覧（18/27）						表1 防護対象設備一覧（18/35）									
系統	設備	設置建屋	設置高さ E.L. + [m]	機能喪失高さ [※] E.L. + [m]	床上 [m]	系統	設備	区画番号	設置建屋	E.L. ^① [m]	機能 ^②	系統	設備	区画番号	設置建屋	基本設定高さ *1 (m)	個別調定高さ *2 (m)	設定箇所	安全機能		
冷水系	4A, 4B, 4C, 4D空調用冷水ポンプ現場操作箱 (4LB-103, 104, 105, 106)	制御建屋	10.0	11.20	1.20	原子炉格納容器本系 (3)	貯蔵用(1)(2)(冷熱供給用) (3)	9-01F-11	原子炉格納容器本系	0.530	①②③④⑤⑥⑦⑧⑨⑩⑪⑫⑬⑭⑮⑯⑰⑱⑲⑳㉑㉒㉓㉔㉕㉖㉗㉘㉙㉚㉛㉜㉝㉞㉟㊱㊲㊳㊴㊵㊶㊷㊸㊹㊺㊻㊼㊽㊾㊿	原子炉格納容器本系 (3)	B-格納容器スプレー冷却器	3B0-E-2	原子炉建屋	1.12	1.44	基本	⑤		
冷水系	4空調用冷水Nヘッダ供給、戻りライン止め弁 (4V-CH-032, 033)	制御建屋	10.0	11.14	1.14	原子炉格納容器本系 (3)	3000系(冷却)貯蔵用本系注力調整弁 (7)(42-70000)	9-02-F	原子炉格納容器本系	0.710	①②③④⑤⑥⑦⑧⑨⑩⑪⑫⑬⑭⑮⑯⑰⑱⑲⑳㉑㉒㉓㉔㉕㉖㉗㉘㉙㉚㉛㉜㉝㉞㉟㊱㊲㊳㊴㊵㊶㊷㊸㊹㊺㊻㊼㊽㊾㊿	原子炉格納容器本系 (3)	スプレーシステム								
冷水系	4A, 4B中央制御室空調ユニット冷水温度制御弁 (4TCV-2878, 2879)	制御建屋	26.1	27.42	1.32	原子炉格納容器本系 (3)	3000系(冷却)貯蔵用本系注力調整弁 (7)(42-70000)	9-02-F	原子炉格納容器本系	0.720	①②③④⑤⑥⑦⑧⑨⑩⑪⑫⑬⑭⑮⑯⑰⑱⑲⑳㉑㉒㉓㉔㉕㉖㉗㉘㉙㉚㉛㉜㉝㉞㉟㊱㊲㊳㊴㊵㊶㊷㊸㊹㊺㊻㊼㊽㊾㊿	原子炉格納容器本系 (3)	よう素除去薬品タンク注入	3AB-II-1	原子炉補助建屋	0.52	0.42	個別	⑤		
冷水系	34A, 34B安全補機開閉器室空調ユニット冷水温度制御弁 (34TCV-2798, 2799)	制御建屋	26.1	27.65	1.55	原子炉格納容器本系 (3)	3000系(冷却)貯蔵用本系注力調整弁 (7)(42-70000)	9-02-F	原子炉格納容器本系	0.360	①②③④⑤⑥⑦⑧⑨⑩⑪⑫⑬⑭⑮⑯⑰⑱⑲⑳㉑㉒㉓㉔㉕㉖㉗㉘㉙㉚㉛㉜㉝㉞㉟㊱㊲㊳㊴㊵㊶㊷㊸㊹㊺㊻㊼㊽㊾㊿	原子炉格納容器本系 (3)	Aライン止め弁 (3V-CP-054A)								
換気空調系	4換気空調機 (4VB)	制御建屋	21.8	21.97	0.17	原子炉格納容器本系 (3)	3000系(冷却)貯蔵用本系注力調整弁 (7)(42-70000)	9-02-F	原子炉格納容器本系	2.200	①②③④⑤⑥⑦⑧⑨⑩⑪⑫⑬⑭⑮⑯⑰⑱⑲⑳㉑㉒㉓㉔㉕㉖㉗㉘㉙㉚㉛㉜㉝㉞㉟㊱㊲㊳㊴㊵㊶㊷㊸㊹㊺㊻㊼㊽㊾㊿	原子炉格納容器本系 (3)	Bライン止め弁 (3V-CP-054B)								
換気空調系	4A, 4B中央制御室空調ファン	制御建屋	26.1	27.30	1.20	原子炉格納容器本系 (3)	3000系(冷却)貯蔵用本系注力調整弁 (7)(42-70000)	9-02-F	原子炉格納容器本系	6.140 ^③	①②③④⑤⑥⑦⑧⑨⑩⑪⑫⑬⑭⑮⑯⑰⑱⑲⑳㉑㉒㉓㉔㉕㉖㉗㉘㉙㉚㉛㉜㉝㉞㉟㊱㊲㊳㊴㊵㊶㊷㊸㊹㊺㊻㊼㊽㊾㊿	原子炉格納容器本系 (3)	よう素除去薬品タンク注入	3AB-II-1	原子炉補助建屋	0.51	0.42	個別	⑤		
換気空調系	4A, 4B中央制御室空調ファン現場操作箱 (4LB-101, 102)	制御建屋	26.1	27.30	1.20	原子炉格納容器本系 (3)	3000系(冷却)貯蔵用本系注力調整弁 (7)(42-70000)	9-02-F	原子炉格納容器本系	6.140 ^③	①②③④⑤⑥⑦⑧⑨⑩⑪⑫⑬⑭⑮⑯⑰⑱⑲⑳㉑㉒㉓㉔㉕㉖㉗㉘㉙㉚㉛㉜㉝㉞㉟㊱㊲㊳㊴㊵㊶㊷㊸㊹㊺㊻㊼㊽㊾㊿	原子炉格納容器本系 (3)	格納容器スプレーシステム								
換気空調系	4A, 4B中央制御室空調ファン出口ダンパ (4D-VS-603A, B)	制御建屋	26.1	30.30	4.20	原子炉格納容器本系 (3)	3000系(冷却)貯蔵用本系注力調整弁 (7)(42-70000)	9-02-F	原子炉格納容器本系	6.140 ^③	①②③④⑤⑥⑦⑧⑨⑩⑪⑫⑬⑭⑮⑯⑰⑱⑲⑳㉑㉒㉓㉔㉕㉖㉗㉘㉙㉚㉛㉜㉝㉞㉟㊱㊲㊳㊴㊵㊶㊷㊸㊹㊺㊻㊼㊽㊾㊿	原子炉格納容器本系 (3)	格納容器圧力 (I) (3PT-590)	3B0-F-2	原子炉建屋	0.85	1.15	基本	⑤⑦		
換気空調系	4A, 4B中央制御室空調ファン出口流量 (4FS-2910, 2911)	制御建屋	26.1	27.40	1.30	原子炉格納容器本系 (3)	3000系(冷却)貯蔵用本系注力調整弁 (7)(42-70000)	9-02-F	原子炉格納容器本系	6.140 ^③	①②③④⑤⑥⑦⑧⑨⑩⑪⑫⑬⑭⑮⑯⑰⑱⑲⑳㉑㉒㉓㉔㉕㉖㉗㉘㉙㉚㉛㉜㉝㉞㉟㊱㊲㊳㊴㊵㊶㊷㊸㊹㊺㊻㊼㊽㊾㊿	原子炉格納容器本系 (3)	格納容器圧力 (II) (3PT-591)	3B0-F-2	原子炉建屋	0.85	1.14	基本	⑤⑦		
換気空調系	4中央制御室温度 (1), (2) (4TS-2908, 2909)	制御建屋	21.8	23.20	1.40	原子炉格納容器本系 (3)	3000系(冷却)貯蔵用本系注力調整弁 (7)(42-70000)	9-02-F	原子炉格納容器本系	6.140 ^③	①②③④⑤⑥⑦⑧⑨⑩⑪⑫⑬⑭⑮⑯⑰⑱⑲⑳㉑㉒㉓㉔㉕㉖㉗㉘㉙㉚㉛㉜㉝㉞㉟㊱㊲㊳㊴㊵㊶㊷㊸㊹㊺㊻㊼㊽㊾㊿	原子炉格納容器本系 (3)	格納容器圧力 (III) (3PT-592)	3B0-F-2	原子炉建屋	0.85	1.12	基本	⑤⑦		
換気空調系	4A, 4B中央制御室循環ファン	制御建屋	26.1	26.36	0.26	原子炉格納容器本系 (3)	3000系(冷却)貯蔵用本系注力調整弁 (7)(42-70000)	9-02-F	原子炉格納容器本系	0.200	①②③④⑤⑥⑦⑧⑨⑩⑪⑫⑬⑭⑮⑯⑰⑱⑲⑳㉑㉒㉓㉔㉕㉖㉗㉘㉙㉚㉛㉜㉝㉞㉟㊱㊲㊳㊴㊵㊶㊷㊸㊹㊺㊻㊼㊽㊾㊿	原子炉格納容器本系 (3)	系統								
換気空調系	4A, 4B中央制御室循環ファン現場操作箱 (4LB-95, 96)	制御建屋	26.1	27.30	1.20	原子炉格納容器本系 (3)	3000系(冷却)貯蔵用本系注力調整弁 (7)(42-70000)	9-02-F	原子炉格納容器本系	0.300	①②③④⑤⑥⑦⑧⑨⑩⑪⑫⑬⑭⑮⑯⑰⑱⑲⑳㉑㉒㉓㉔㉕㉖㉗㉘㉙㉚㉛㉜㉝㉞㉟㊱㊲㊳㊴㊵㊶㊷㊸㊹㊺㊻㊼㊽㊾㊿	原子炉格納容器本系 (3)	原子炉								
換気空調系	4A, 4B中央制御室循環ファン入口ダンパ (4D-VS-604A, B)	制御建屋	26.1	28.00	1.90	原子炉格納容器本系 (3)	3000系(冷却)貯蔵用本系注力調整弁 (7)(42-70000)	9-02-F	原子炉格納容器本系	0.300	①②③④⑤⑥⑦⑧⑨⑩⑪⑫⑬⑭⑮⑯⑰⑱⑲⑳㉑㉒㉓㉔㉕㉖㉗㉘㉙㉚㉛㉜㉝㉞㉟㊱㊲㊳㊴㊵㊶㊷㊸㊹㊺㊻㊼㊽㊾㊿	原子炉格納容器本系 (3)	格納容器								
換気空調系	4A, 4B中央制御室循環ダンパ流量設定 (4HC-2885, 2886)	制御建屋	26.1	27.52	1.42	原子炉格納容器本系 (3)	3000系(冷却)貯蔵用本系注力調整弁 (7)(42-70000)	9-02-F	原子炉格納容器本系	0.190	①②③④⑤⑥⑦⑧⑨⑩⑪⑫⑬⑭⑮⑯⑰⑱⑲⑳㉑㉒㉓㉔㉕㉖㉗㉘㉙㉚㉛㉜㉝㉞㉟㊱㊲㊳㊴㊵㊶㊷㊸㊹㊺㊻㊼㊽㊾㊿	原子炉格納容器本系 (3)	スプレー								
換気空調系	4A, 4B中央制御室循環ダンパ流量設定 (4HC-2885, 2886)	制御建屋	26.1	27.40	1.30	原子炉格納容器本系 (3)	3000系(冷却)貯蔵用本系注力調整弁 (7)(42-70000)	9-02-F	原子炉格納容器本系	0.190	①②③④⑤⑥⑦⑧⑨⑩⑪⑫⑬⑭⑮⑯⑰⑱⑲⑳㉑㉒㉓㉔㉕㉖㉗㉘㉙㉚㉛㉜㉝㉞㉟㊱㊲㊳㊴㊵㊶㊷㊸㊹㊺㊻㊼㊽㊾㊿	原子炉格納容器本系 (3)	システム								
換気空調系	34A, 34B安全補機開閉器室空調ファン	制御建屋	26.1	27.88	1.78	原子炉格納容器本系 (3)	3000系(冷却)貯蔵用本系注力調整弁 (7)(42-70000)	9-02-F	原子炉格納容器本系	0.060	①②③④⑤⑥⑦⑧⑨⑩⑪⑫⑬⑭⑮⑯⑰⑱⑲⑳㉑㉒㉓㉔㉕㉖㉗㉘㉙㉚㉛㉜㉝㉞㉟㊱㊲㊳㊴㊵㊶㊷㊸㊹㊺㊻㊼㊽㊾㊿	原子炉格納容器本系 (3)	原子炉								
換気空調系	34C, 34D安全補機開閉器室空調ファン	制御建屋	26.1	27.88	1.78	原子炉格納容器本系 (3)	3000系(冷却)貯蔵用本系注力調整弁 (7)(42-70000)	9-02-F	原子炉格納容器本系	0.060	①②③④⑤⑥⑦⑧⑨⑩⑪⑫⑬⑭⑮⑯⑰⑱⑲⑳㉑㉒㉓㉔㉕㉖㉗㉘㉙㉚㉛㉜㉝㉞㉟㊱㊲㊳㊴㊵㊶㊷㊸㊹㊺㊻㊼㊽㊾㊿	原子炉格納容器本系 (3)	格納容器								
換気空調系	34A, 34B, 34C, 34D安全補機開閉器室空調ファン現場操作箱 (34LB-13, 14, 20, 21)	制御建屋	26.1	27.33	1.23	原子炉格納容器本系 (3)	3000系(冷却)貯蔵用本系注力調整弁 (7)(42-70000)	9-02-F	原子炉格納容器本系	0.060	①②③④⑤⑥⑦⑧⑨⑩⑪⑫⑬⑭⑮⑯⑰⑱⑲⑳㉑㉒㉓㉔㉕㉖㉗㉘㉙㉚㉛㉜㉝㉞㉟㊱㊲㊳㊴㊵㊶㊷㊸㊹㊺㊻㊼㊽㊾㊿	原子炉格納容器本系 (3)	スプレー								
換気空調系	4安全系電気盤室給気止めダンパA, B (4D-VS-532, 533)	制御建屋	26.1	29.21	3.11	原子炉格納容器本系 (3)	3000系(冷却)貯蔵用本系注力調整弁 (7)(42-70000)	9-02-F	原子炉格納容器本系	0.190	①②③④⑤⑥⑦⑧⑨⑩⑪⑫⑬⑭⑮⑯⑰⑱⑲⑳㉑㉒㉓㉔㉕㉖㉗㉘㉙㉚㉛㉜㉝㉞㉟㊱㊲㊳㊴㊵㊶㊷㊸㊹㊺㊻㊼㊽㊾㊿	原子炉格納容器本系 (3)	原子炉								
換気空調系	4安全系電気盤室排気止めダンパA (4D-VS-536)	制御建屋	28.7	31.07	2.37	原子炉格納容器本系 (3)	3000系(冷却)貯蔵用本系注力調整弁 (7)(42-70000)	9-02-F	原子炉格納容器本系	0.190	①②③④⑤⑥⑦⑧⑨⑩⑪⑫⑬⑭⑮⑯⑰⑱⑲⑳㉑㉒㉓㉔㉕㉖㉗㉘㉙㉚㉛㉜㉝㉞㉟㊱㊲㊳㊴㊵㊶㊷㊸㊹㊺㊻㊼㊽㊾㊿	原子炉格納容器本系 (3)	格納容器								
換気空調系	4安全系電気盤室排気止めダンパB (4D-VS-537)	制御建屋	26.1	29.50	3.40	原子炉格納容器本系 (3)	3000系(冷却)貯蔵用本系注力調整弁 (7)(42-70000)	9-02-F	原子炉格納容器本系	0.190	①②③④⑤⑥⑦⑧⑨⑩⑪⑫⑬⑭⑮⑯⑰⑱⑲⑳㉑㉒㉓㉔㉕㉖㉗㉘㉙㉚㉛㉜㉝㉞㉟㊱㊲㊳㊴㊵㊶㊷㊸㊹㊺㊻㊼㊽㊾㊿	原子炉格納容器本系 (3)	スプレー								
換気空調系	4A, 4B安全補機開閉器室温度 (4TS-2817, 2818)	制御建屋	15.8	17.23	1.43	原子炉格納容器本系 (3)	3000系(冷却)貯蔵用本系注力調整弁 (7)(42-70000)	9-02-F	原子炉格納容器本系	0.060	①②③④⑤⑥⑦⑧⑨⑩⑪⑫⑬⑭⑮⑯⑰⑱⑲⑳㉑㉒㉓㉔㉕㉖㉗㉘㉙㉚㉛㉜㉝㉞㉟㊱㊲㊳㊴㊵㊶㊷㊸㊹㊺㊻㊼㊽㊾㊿	原子炉格納容器本系 (3)	システム								

赤字：設備、運用又は体制の相違（設計方針の相違）
 青字：記載箇所又は記載内容の相違（記載方針の相違）
 緑字：記載表現、設備名称の相違（実質的な相違なし）

大阪発電所3/4号炉				女川原子力発電所2号炉				泊発電所3号炉				相違理由
4号炉防護対象設備リスト（原子炉格納容器内設置設備除く）(8/9)				表1 防護対象設備一覧（19/27）				表1 防護対象設備一覧（19/35）				
系統	設備	設置建屋	機能喪失高さ*			設置建屋	設置建屋	設置建屋	基本設定高さ	個別測定高さ	設定箇所	安全機能
			E.L. + [m]	E.L. + [m]	床上[m]							
換気空調系	4A, 4B制御用空気圧縮機室給気ファン	原子炉周辺建屋	17.1	17.41	0.31	原子炉建屋	原子炉建屋	0.85	1.12	基本	①②	
換気空調系	4A, 4B制御用空気圧縮機室給気ファン現場操作箱	原子炉周辺建屋	17.1	18.40	1.30	原子炉建屋	原子炉建屋	0.85	1.12	基本	①②	
換気空調系	4制御用空気圧縮機室排気ダンパA, B (4D-VS-431A, B)	原子炉周辺建屋	17.1	21.50	4.40	原子炉建屋	原子炉建屋	0.69	0.75	基本	⑤	
換気空調系	4制御用空気圧縮機室温度(1), (2), (3), (4) (4TS-2771, 2772, 2773, 2774)	原子炉周辺建屋	17.1	18.48	1.38	原子炉建屋	原子炉建屋	0.69	0.75	基本	⑤	
換気空調系	4A, 4B電動補助給水ポンプ室給気ファン	原子炉周辺建屋	17.1	17.43	0.33	原子炉建屋	原子炉建屋	0.69	0.76	基本	⑤	
換気空調系	4A, 4B電動補助給水ポンプ室給気ファン現場操作箱	原子炉周辺建屋	17.1	18.30	1.20	原子炉建屋	原子炉建屋	0.69	0.76	基本	⑤	
換気空調系	4電動補助給水ポンプ室排気ダンパA, B (4D-VS-411A, B)	原子炉周辺建屋	21.3	23.76	2.46	原子炉建屋	原子炉建屋	0.33	0.32	個別	②④	
換気空調系	4A, 4B電動補助給水ポンプ室温度(1), (2) (4TS-2741, 2742, 2743, 2744)	原子炉周辺建屋	10.0	11.44	1.44	原子炉建屋	原子炉建屋	0.33	0.32	個別	②④	
換気空調系	4A1, 4A2, 4B1, 4B2ディーゼル室電機室給気ファン	原子炉周辺建屋	33.6	33.91	0.31	原子炉建屋	原子炉建屋	0.80	1.84	個別	②④	
換気空調系	4A1-A2, 4B1-B2ディーゼル発電機室給気ファン現場操作箱	原子炉周辺建屋	33.6	34.83	1.23	原子炉建屋	原子炉建屋	0.80	1.84	個別	②④	
換気空調系	4ディーゼル発電機室排気ダンパA1, A2, B1, B2 (4D-VS-401A, B, 403A, B)	原子炉周辺建屋	10.0	14.00	4.00	原子炉建屋	原子炉建屋	0.72	0.72	基本	②④	
換気空調系	4A, 4Bディーゼル発電機室温度(1), (2), (3), (4) (4TS-2701, 2702, 2703, 2704, 2711, 2712, 2713, 2714)	原子炉周辺建屋	10.0	11.18	1.18	原子炉建屋	原子炉建屋	0.72	0.72	基本	②④	
換気空調系	4A, 4B安全補機室冷却ファン	原子炉周辺建屋	17.1	17.92	0.82	原子炉建屋	原子炉建屋	0.20	0.20	個別	⑤	
換気空調系	4A, 4B安全補機室冷却ファン現場操作箱	原子炉周辺建屋	17.1	18.30	1.20	原子炉建屋	原子炉建屋	0.20	0.20	個別	⑤	
換気空調系	4A, 4B安全補機室温度(1), (2) (4TS-2680, 2681, 2690, 2691)	原子炉周辺建屋	10.0	11.28	1.28	原子炉建屋	原子炉建屋	0.50	0.50	個別	⑤	
換気空調系	4A, 4B安全補機室排気ダンパ(4D-VS-105A, B)	原子炉周辺建屋	17.1	22.63	5.53	原子炉建屋	原子炉建屋	0.40	0.40	個別	⑤	
換気空調系	4A, 4Bほう酸ポンプ室空調ファン	原子炉周辺建屋	10.0	10.59	0.59	原子炉建屋	原子炉建屋	0.60	0.60	個別	⑤	
換気空調系	4A, 4Bほう酸ポンプ室空調ファン現場操作箱	原子炉周辺建屋	10.0	11.20	1.20	原子炉建屋	原子炉建屋	0.60	0.60	個別	⑤	
換気空調系	4A, 4Bほう酸ポンプ室空調ファン給気加熱コイル	原子炉周辺建屋	10.0	10.46	0.46	原子炉建屋	原子炉建屋	0.60	0.60	個別	⑤	

赤字：設備、運用又は体制の相違（設計方針の相違）
 青字：記載箇所又は記載内容の相違（記載方針の相違）
 緑字：記載表現、設備名称の相違（実質的な相違なし）

第9条 溢水による損傷の防止等（別添1添付資料4）

大阪発電所3/4号炉				女川原子力発電所2号炉				泊発電所3号炉				相違理由								
4号炉防護対象設備リスト（原子炉格納容器内設置設備除く）(9/9)				表1 防護対象設備一覧（20/27）				表1 防護対象設備一覧（20/35）												
系統	設備	設置建屋	設置高さ E.L. + [m]	機能喪失高さ* E.L. + [m]	床上[m]	系統	設備	設置建屋	設置高さ E.L. + [m]	機能喪失高さ* E.L. + [m]	床上[m]	系統	設備	設置建屋	設置高さ E.L. + [m]	機能喪失高さ* E.L. + [m]	床上[m]	相違理由		
換気空調系	4A, 4Bほう酸ポンプ室温度調節計 (4TC-2601, 2611)	原子炉周辺建屋	10.0	10.70	0.70	換気空調機非常用冷却水ポンプ (3)	303Cの換気機 (3) 冷却水出口流量計 (3)	B-2F-4	原子炉建屋 計画層	0.60	0.00	0.00	高圧注入系統	A-高圧注入ポンプ第2ミニブローヤ (3V-SI-015A)	3AB-X-22	原子炉補助建屋	0.72	0.72	基本	②④
換気空調系	4ほう酸タンク室温度(1), (2), (3), (4) (4TS-2602, 2603, 2612, 2613)	原子炉周辺建屋	10.0	11.30	1.30	換気空調機非常用冷却水ポンプ (3)	303Cの換気機 (3) 冷却水出口流量計 (3)	B-2F-4	原子炉建屋 計画層	0.60	0.00	0.00	高圧注入系統	B-高圧注入ポンプ第1ミニブローヤ (3V-SI 014B)	3AB-X-12	原子炉補助建屋	0.72	0.73	基本	②④
換気空調系	4A, 4B中央制御室非常用循環ファン	制御建屋	29.3	29.93	0.63	中央制御室制御盤 (301)	中央制御室制御盤 (301)	C-2F-1	制御建屋	0.00	0.00	0.00	高圧注入系統	B-高圧注入ポンプ第2ミニブローヤ (3V-SI-015B)	3AB-X-12	原子炉補助建屋	0.72	0.73	基本	②④
換気空調系	4A, 4B中央制御室非常用循環ファン現場操作箱 (4LR-97, 98)	制御建屋	29.3	30.50	1.20	中央制御室電子盤 (302)	中央制御室電子盤 (302)	C-2F-1	制御建屋	0.20	0.00	0.00	高圧注入系統	A-高圧注入ポンプ出口C/V外側連絡弁 (3V-SI-020A)	3AB-X-21	原子炉補助建屋	0.93	1.01	個別	②④
換気空調系	4A, 4B中央制御室非常用循環ファン入口ダンパ (4D-VS-602A, B)	制御建屋	29.3	29.65	0.35	中央制御室電子盤 (303)	中央制御室電子盤 (303)	C-2F-2	制御建屋	0.20	0.00	0.00	高圧注入系統	B-高圧注入ポンプ出口C/V外側連絡弁 (3V-SI-020B)	3AB-X-13	原子炉補助建屋	0.93	1.00	個別	②④
換気空調系	4A, 4B中央制御室外気取入流量調節ダンパ (4HC-D-2874, 2875)	制御建屋	29.3	30.79	1.49	中央制御室外原子炉停止装置盤 (302)	中央制御室外原子炉停止装置盤 (302)	C-2F-6	制御建屋	0.00	0.00	0.00	高圧注入系統	ほう酸注入タンク入口弁A (3V-SI-032A)	3AB-Y-23	原子炉補助建屋	0.89	0.98	基本	②④
換気空調系	4A, 4B中央制御室事故時外気取入流量調節ダンパ (4HC-D-2889, 2890)	制御建屋	29.3	29.68	0.38	換気機AC(A)	A: 3kW ノンフラムDC (323-F101)	B-31F-6	原子炉建屋 計画層	0.00	0.00	0.00	高圧注入系統	ほう酸注入タンク入口弁B (3V-SI-032B)	3AB-Y-23	原子炉補助建屋	0.89	0.98	基本	②④
換気空調系	4A, 4B中央制御室事故時循環流量調節ダンパ (4HC-D-2891, 2892)	制御建屋	29.3	31.28	1.98	換気機AC(A)	B: 3kW 3相 MFC 3C-1 (323-F102)	B-31F-6	原子炉建屋 計画層	0.00	0.00	0.00	高圧注入系統	ほう酸注入タンク出口C/V外側隔離弁A (3V-SI-036A)	3RB-E-2	原子炉建屋	0.60	1.10	基本	⑤
換気空調系	4A, 4B中央制御室非常用循環ファン出口流量 (4FS-2904, 2905)	制御建屋	26.1	27.42	1.32	換気機AC(A)	B: 3kW 3相 MFC 3C-2 (323-F103)	B-31F-6	原子炉建屋 計画層	0.00	0.00	0.00	高圧注入系統	ほう酸注入タンク出口C/V外側隔離弁B (3V-SI-036B)	3RB-E-2	原子炉建屋	0.60	1.09	基本	②④ ⑤
換気空調系	4A, 4B中央制御室外気取入調節ダンパ流量設定 (4HC-2874, 2875)	制御建屋	29.3	30.91	1.61	換気機AC(A)	B: 3kW 3相 MFC 3C-4 (323-F104)	B-31F-6	原子炉建屋 計画層	0.00	0.00	0.00	高圧注入系統	補助高圧注入ラインC/V外側隔離弁 (3V-SI-051)	3RB-E-2	原子炉建屋	0.60	1.10	基本	⑤
換気空調系	4A, 4B中央制御室事故時外気取入調節ダンパ流量設定 (4HC-2889, 2890)	制御建屋	29.3	30.51	1.21	換気機AC(A)	B: 3kW 3相 MFC 3C-0 (323-F105)	B-31F-6	原子炉建屋 計画層	0.00	0.00	0.00	高圧注入系統	A-安全注入ポンプ再循環サンプ吸入口C/V外側隔離弁 (3V-SI-081A)	3RB-J-2	原子炉建屋	2.90	3.86	基本	①⑤
換気空調系	4A, 4B中央制御室事故時循環ダンパ流量設定 (4HC-2891, 2892)	制御建屋	29.3	31.31	2.01	換気機AC(A)	C: 3kW 3相 MFC 3C-0 (323-F106)	C-31F-0	制御建屋	0.00	0.00	0.00	高圧注入系統	B-安全注入ポンプ再循環サンプ吸入口C/V外側隔離弁 (3V-SI-081B)	3RB-J-1	原子炉建屋	2.90	4.07	個別	①⑤
換気空調系	4A, 4Bアンユラス空気浄化ファン (4VSEPA, B)	原子炉周辺建屋	20.9	21.46	0.56	換気機AC(A)	B: 3kW 3相 高電圧制御器 (327-7003)	C-31F-0	制御建屋	0.071	0.00	0.00	燃料取扱用水系統	A-燃料取扱用水ポンプ (GRPP1A)	3RB-D-1	原子炉建屋	0.51	0.53	基本	③
換気空調系	4A, 4Bアンユラス空気浄化ファン現場操作箱 (4LB-52, 53)	原子炉周辺建屋	20.9	22.10	1.20	換気機AC(B)	A: 3kW ノンフラム 6-20 (323-F102)	B-31F-10	原子炉建屋 計画層	0.00	0.00	0.00								
換気空調系	4A, 4Bアンユラス排気ダンパ (4D-VS-101A, B)	原子炉周辺建屋	20.9	21.35	0.45	換気機AC(B)	B: 3kW PTC 4-20 (323-F103)	B-31F-10	原子炉建屋 計画層	0.00	0.00	0.00								
換気空調系	4A, 4Bアンユラス戻りダンパ (4D-VS-102A, B)	原子炉周辺建屋	17.1	19.21	2.11	換気機AC(B)	B: 3kW 3相 MFC 3D-1 (323-F104)	B-31F-10	原子炉建屋 計画層	0.00	0.00	0.00								
換気空調系	4A, 4Bアンユラス全量排気弁 (4V-VS-102A, B)	原子炉周辺建屋	20.9	22.98	2.08	換気機AC(B)	B: 3kW 3相 MFC 3D-2 (323-F105)	B-31F-10	原子炉建屋 計画層	0.00	0.00	0.00								
換気空調系	4A, 4Bアンユラス少量排気弁 (4V-VS-103A, B)	原子炉周辺建屋	20.9	23.27	2.37															

※ 没水しても機能喪失しない設備は、機能喪失高さを「-」とする。

赤字：設備、運用又は体制の相違（設計方針の相違）
 青字：記載箇所又は記載内容の相違（記載方針の相違）
 緑字：記載表現、設備名称の相違（実質的な相違なし）

大阪発電所3/4号炉	女川原子力発電所2号炉	泊発電所3号炉	相違理由																																																																																																																																																																																																																																																																
	<p style="text-align: center;">表1 防護対象設備一覧 (21/27)</p> <table border="1" style="width: 100%; border-collapse: collapse;"> <thead> <tr> <th>系統</th> <th>設備</th> <th>区画番号</th> <th>設置種類</th> <th>E.L.^{※1}(m)</th> <th>機能^{※2}</th> </tr> </thead> <tbody> <tr><td>保護用AC(B)</td><td>圧力 480V 電圧 20-3 (324-F103)</td><td>B-81P-12</td><td>原子炉建屋 付機器</td><td>0.000</td><td>②③④⑤⑥ ⑦⑧⑨⑩</td></tr> <tr><td>保護用AC(B)</td><td>圧力 480V 電圧 20-4 (324-F111)</td><td>B-81P-12</td><td>原子炉建屋 付機器</td><td>0.000</td><td>②③</td></tr> <tr><td>保護用AC(B)</td><td>圧力 480V 電圧 20-5 (324-F112)</td><td>B-1P-16-1</td><td>原子炉建屋 付機器</td><td>0.000</td><td>②③④⑤⑥ ⑦⑧⑨</td></tr> <tr><td>保護用AC(B)</td><td>圧力 480V 電圧 20-1 (324-F102)</td><td>C-81P-4</td><td>制御建屋</td><td>0.000</td><td>②③④⑤⑥ ⑦⑧⑨⑩</td></tr> <tr><td>保護用AC(B)</td><td>圧力 480V 電圧 20-2 (324-F104)</td><td>C-81P-4</td><td>制御建屋</td><td>0.000</td><td>②③④⑤⑥ ⑦⑧⑨⑩</td></tr> <tr><td>保護用AC(B)</td><td>333kV 30 閉塞装置 (347-3004)</td><td>C-81P-4</td><td>制御建屋</td><td>0.075</td><td>②③④⑤⑥ ⑦⑧⑨⑩</td></tr> <tr><td>保護用AC(B)</td><td>圧力 480V 交流電圧制御装置20 (324-F704)</td><td>D9-1P-2-2</td><td>発電機出力制御 付機器(注)</td><td>0.000</td><td>②③④⑤⑥</td></tr> <tr><td>保護用AC(B)PCD</td><td>A. 8kV オキソラ 6-08 (322-F102)</td><td>B-81P-8</td><td>原子炉建屋 付機器</td><td>0.000</td><td>②③④⑤</td></tr> <tr><td>保護用AC(B)PCD</td><td>30CV 駆動力配電装置-08 (323-F102)</td><td>B-81P-8</td><td>原子炉建屋 付機器</td><td>0.000</td><td>②③④⑤</td></tr> <tr><td>保護用AC(B)PCD</td><td>圧力 480V 電圧 20 (324-F112)</td><td>B-1P-15-1</td><td>原子炉建屋 付機器</td><td>0.000</td><td>②③④⑤</td></tr> <tr><td>保護用AC(B)PCD</td><td>高圧炉心、スプレイズ(200kV交流分電盤) (347-F052)</td><td>B-81P-8</td><td>原子炉建屋 付機器</td><td>0.145</td><td>②③④⑤</td></tr> <tr><td>保護用AC(B)PCD</td><td>30CV交流分電盤20(閉塞装置) (347-F051)</td><td>B-81P-8</td><td>原子炉建屋 付機器</td><td>0.075</td><td>②③④⑤</td></tr> <tr><td>安全保護系(電源)</td><td>特殊電圧電圧制御用停止型無停電電源装置2A (348-F001A)</td><td>C-81P-4</td><td>制御建屋</td><td>0.100</td><td>②③④⑤⑥ ⑦⑧⑨⑩</td></tr> <tr><td>安全保護系(電源)</td><td>特殊電圧電圧制御用停止型無停電電源装置2B (348-F001B)</td><td>C-81P-4</td><td>制御建屋</td><td>0.000</td><td>②③④⑤⑥ ⑦⑧⑨⑩</td></tr> <tr><td>安全保護系(電源)</td><td>交流120V 特殊電圧交流分電盤2A-1 (348-F051)</td><td>C-81P-4</td><td>制御建屋</td><td>0.145</td><td>②③④⑤⑥ ⑦⑧⑨⑩</td></tr> <tr><td>安全保護系(電源)</td><td>交流120V 特殊電圧交流分電盤2A-1 (348-F052)</td><td>C-81P-4</td><td>制御建屋</td><td>0.145</td><td>②③④⑤⑥ ⑦⑧⑨⑩</td></tr> <tr><td>安全保護系(電源)</td><td>中央制御室用電圧制御装置1A (347-F001A)</td><td>C-81P-4</td><td>制御建屋</td><td>0.000</td><td>②③④⑤⑥ ⑦⑧⑨⑩</td></tr> <tr><td>安全保護系(電源)</td><td>中央制御室用電圧制御装置2A (347-F001B)</td><td>C-81P-4</td><td>制御建屋</td><td>0.000</td><td>②③④⑤⑥ ⑦⑧⑨⑩</td></tr> <tr><td>安全保護系(電源)</td><td>中央制御室120V交流分電盤2A (347-F051)</td><td>C-81P-4</td><td>制御建屋</td><td>0.000</td><td>②③④⑤⑥ ⑦⑧⑨⑩</td></tr> <tr><td>安全保護系(電源)</td><td>中央制御室120V交流分電盤2B (347-F052)</td><td>C-81P-4</td><td>制御建屋</td><td>0.000</td><td>②③④⑤⑥ ⑦⑧⑨⑩</td></tr> <tr><td>保護用DC(A)</td><td>120V 2線電圧 1-1</td><td>C-81P-4</td><td>制御建屋</td><td>0.000</td><td>②③④⑤⑥ ⑦⑧⑨⑩</td></tr> <tr><td>保護用DC(A)</td><td>120V 2線電圧 1-2</td><td>C-81P-4</td><td>制御建屋</td><td>0.000</td><td>②③④⑤⑥ ⑦⑧⑨⑩</td></tr> <tr><td>保護用DC(A)</td><td>120V 2線電圧 1-3</td><td>C-81P-4</td><td>制御建屋</td><td>0.000</td><td>②③④⑤⑥ ⑦⑧⑨⑩</td></tr> </tbody> </table> <p>※1：炉心より機能喪失する床面からの高さ（E.L.高さ0.000mを基準） ※2：安全機能 ①：緊急停止機能 ②：炉心制御機能 ③：蒸気発生機能 ④：原子炉建屋閉鎖機能 ⑤：自動停止機能 ⑥：炉心冷却機能 ⑦：炉心閉鎖機能 ⑧：緊急停止機能 ⑨：炉心冷却機能 ⑩：緊急停止機能 ⑪：炉心閉鎖機能 ⑫：炉心冷却機能 ⑬：炉心閉鎖機能 ⑭：炉心冷却機能 ⑮：炉心閉鎖機能 ⑯：炉心冷却機能 ⑰：炉心閉鎖機能 ⑱：炉心冷却機能 ⑲：炉心閉鎖機能 ⑳：炉心冷却機能 ㉑：炉心閉鎖機能 ㉒：炉心冷却機能 ㉓：炉心閉鎖機能 ㉔：炉心冷却機能 ㉕：炉心閉鎖機能 ㉖：炉心冷却機能 ㉗：炉心閉鎖機能 ㉘：炉心冷却機能 ㉙：炉心閉鎖機能 ㉚：炉心冷却機能 ㉛：炉心閉鎖機能 ㉜：炉心冷却機能 ㉝：炉心閉鎖機能 ㉞：炉心冷却機能 ㉟：炉心閉鎖機能 ㊱：炉心冷却機能 ㊲：炉心閉鎖機能 ㊳：炉心冷却機能 ㊴：炉心閉鎖機能 ㊵：炉心冷却機能 ㊶：炉心閉鎖機能 ㊷：炉心冷却機能 ㊸：炉心閉鎖機能 ㊹：炉心冷却機能 ㊺：炉心閉鎖機能 ㊻：炉心冷却機能 ㊼：炉心閉鎖機能 ㊽：炉心冷却機能 ㊾：炉心閉鎖機能 ㊿：炉心冷却機能</p>	系統	設備	区画番号	設置種類	E.L. ^{※1} (m)	機能 ^{※2}	保護用AC(B)	圧力 480V 電圧 20-3 (324-F103)	B-81P-12	原子炉建屋 付機器	0.000	②③④⑤⑥ ⑦⑧⑨⑩	保護用AC(B)	圧力 480V 電圧 20-4 (324-F111)	B-81P-12	原子炉建屋 付機器	0.000	②③	保護用AC(B)	圧力 480V 電圧 20-5 (324-F112)	B-1P-16-1	原子炉建屋 付機器	0.000	②③④⑤⑥ ⑦⑧⑨	保護用AC(B)	圧力 480V 電圧 20-1 (324-F102)	C-81P-4	制御建屋	0.000	②③④⑤⑥ ⑦⑧⑨⑩	保護用AC(B)	圧力 480V 電圧 20-2 (324-F104)	C-81P-4	制御建屋	0.000	②③④⑤⑥ ⑦⑧⑨⑩	保護用AC(B)	333kV 30 閉塞装置 (347-3004)	C-81P-4	制御建屋	0.075	②③④⑤⑥ ⑦⑧⑨⑩	保護用AC(B)	圧力 480V 交流電圧制御装置20 (324-F704)	D9-1P-2-2	発電機出力制御 付機器(注)	0.000	②③④⑤⑥	保護用AC(B)PCD	A. 8kV オキソラ 6-08 (322-F102)	B-81P-8	原子炉建屋 付機器	0.000	②③④⑤	保護用AC(B)PCD	30CV 駆動力配電装置-08 (323-F102)	B-81P-8	原子炉建屋 付機器	0.000	②③④⑤	保護用AC(B)PCD	圧力 480V 電圧 20 (324-F112)	B-1P-15-1	原子炉建屋 付機器	0.000	②③④⑤	保護用AC(B)PCD	高圧炉心、スプレイズ(200kV交流分電盤) (347-F052)	B-81P-8	原子炉建屋 付機器	0.145	②③④⑤	保護用AC(B)PCD	30CV交流分電盤20(閉塞装置) (347-F051)	B-81P-8	原子炉建屋 付機器	0.075	②③④⑤	安全保護系(電源)	特殊電圧電圧制御用停止型無停電電源装置2A (348-F001A)	C-81P-4	制御建屋	0.100	②③④⑤⑥ ⑦⑧⑨⑩	安全保護系(電源)	特殊電圧電圧制御用停止型無停電電源装置2B (348-F001B)	C-81P-4	制御建屋	0.000	②③④⑤⑥ ⑦⑧⑨⑩	安全保護系(電源)	交流120V 特殊電圧交流分電盤2A-1 (348-F051)	C-81P-4	制御建屋	0.145	②③④⑤⑥ ⑦⑧⑨⑩	安全保護系(電源)	交流120V 特殊電圧交流分電盤2A-1 (348-F052)	C-81P-4	制御建屋	0.145	②③④⑤⑥ ⑦⑧⑨⑩	安全保護系(電源)	中央制御室用電圧制御装置1A (347-F001A)	C-81P-4	制御建屋	0.000	②③④⑤⑥ ⑦⑧⑨⑩	安全保護系(電源)	中央制御室用電圧制御装置2A (347-F001B)	C-81P-4	制御建屋	0.000	②③④⑤⑥ ⑦⑧⑨⑩	安全保護系(電源)	中央制御室120V交流分電盤2A (347-F051)	C-81P-4	制御建屋	0.000	②③④⑤⑥ ⑦⑧⑨⑩	安全保護系(電源)	中央制御室120V交流分電盤2B (347-F052)	C-81P-4	制御建屋	0.000	②③④⑤⑥ ⑦⑧⑨⑩	保護用DC(A)	120V 2線電圧 1-1	C-81P-4	制御建屋	0.000	②③④⑤⑥ ⑦⑧⑨⑩	保護用DC(A)	120V 2線電圧 1-2	C-81P-4	制御建屋	0.000	②③④⑤⑥ ⑦⑧⑨⑩	保護用DC(A)	120V 2線電圧 1-3	C-81P-4	制御建屋	0.000	②③④⑤⑥ ⑦⑧⑨⑩	<p style="text-align: center;">表1 防護対象設備一覧 (21/35)</p> <table border="1" style="width: 100%; border-collapse: collapse;"> <thead> <tr> <th>系統</th> <th>設備</th> <th>区画番号</th> <th>設置種類</th> <th>基本設定高さ*1(m)</th> <th>個別測定高さ*2(m)</th> <th>設定箇所</th> <th>安全機能</th> </tr> </thead> <tbody> <tr><td>燃料取替用水系統</td><td>B-燃料取替用水ポンプ (38FP1B)</td><td>38B-D-1</td><td>原子炉建屋</td><td>0.51</td><td>0.53</td><td>基本</td><td>⑧</td></tr> <tr><td>燃料取替用水系統</td><td>燃料取替用水ピット水位 (I) (3LT-1400)</td><td>38B-D-1</td><td>原子炉建屋</td><td>1.03</td><td>1.04</td><td>基本</td><td>②④⑤⑥⑦</td></tr> <tr><td>燃料取替用水系統</td><td>燃料取替用水ピット水位 (II) (3LT-1401)</td><td>38B-D-1</td><td>原子炉建屋</td><td>1.03</td><td>1.04</td><td>基本</td><td>②④⑤⑥⑦</td></tr> <tr><td>主給水系統</td><td>A-主給水隔離弁 (3V-FW-538A)</td><td>38B-D-N51</td><td>原子炉建屋</td><td>1.30</td><td>2.39</td><td>基本</td><td>③⑤</td></tr> <tr><td>主給水系統</td><td>B-主給水隔離弁 (3V-FW-538B)</td><td>38B-D-N51</td><td>原子炉建屋</td><td>1.30</td><td>2.40</td><td>基本</td><td>③⑤</td></tr> <tr><td>主給水系統</td><td>C-主給水隔離弁 (3V-FW-538C)</td><td>38B-D-N51</td><td>原子炉建屋</td><td>1.30</td><td>2.40</td><td>基本</td><td>③⑤</td></tr> <tr><td>主蒸気系統</td><td>A-主蒸気過し弁 C(PCV-3610)</td><td>38B-D-N51</td><td>原子炉建屋</td><td>8.62</td><td>9.25</td><td>基本</td><td>③⑤</td></tr> <tr><td>主蒸気系統</td><td>B-主蒸気過し弁 C(PCV-3620)</td><td>38B-D-N51</td><td>原子炉建屋</td><td>8.62</td><td>9.24</td><td>基本</td><td>③⑤</td></tr> <tr><td>主蒸気系統</td><td>C-主蒸気過し弁 C(PCV-3630)</td><td>38B-D-N51</td><td>原子炉建屋</td><td>8.62</td><td>9.27</td><td>基本</td><td>③⑤</td></tr> <tr><td>主蒸気系統</td><td>A-主蒸気過し弁 (付属バネル) (-)</td><td>38B-D-N51</td><td>原子炉建屋</td><td>8.30</td><td>9.00</td><td>基本</td><td>③⑤</td></tr> <tr><td>主蒸気系統</td><td>B-主蒸気過し弁 (付属バネル) (-)</td><td>38B-D-N51</td><td>原子炉建屋</td><td>8.30</td><td>9.00</td><td>基本</td><td>③⑤</td></tr> <tr><td>主蒸気系統</td><td>C-主蒸気過し弁 (付属バネル) (-)</td><td>38B-D-N51</td><td>原子炉建屋</td><td>8.30</td><td>8.65</td><td>基本</td><td>③⑤</td></tr> <tr><td>主蒸気系統</td><td>A-主蒸気隔離弁 (3V-MS-528A)</td><td>38B-D-N51</td><td>原子炉建屋</td><td>7.12</td><td>7.60</td><td>基本</td><td>③⑤</td></tr> </tbody> </table> <p>*1：保守的に機能喪失すると仮定した床面からの高さ *2：溢水により機能喪失する床面からの高さ ①緊急時停止機能 ②炉心維持機能 ③原子炉停止後の除熱機能 ④炉心冷却機能 ⑤放射性物質の閉じ込め機能 ⑥安全上特に重要な関連機能 ⑦事故時のプラント状態の把握機能 ⑧制御室外からの安全停止機能 ⑨ピット冷却機能 ⑩ピット給水機能</p>	系統	設備	区画番号	設置種類	基本設定高さ*1(m)	個別測定高さ*2(m)	設定箇所	安全機能	燃料取替用水系統	B-燃料取替用水ポンプ (38FP1B)	38B-D-1	原子炉建屋	0.51	0.53	基本	⑧	燃料取替用水系統	燃料取替用水ピット水位 (I) (3LT-1400)	38B-D-1	原子炉建屋	1.03	1.04	基本	②④⑤⑥⑦	燃料取替用水系統	燃料取替用水ピット水位 (II) (3LT-1401)	38B-D-1	原子炉建屋	1.03	1.04	基本	②④⑤⑥⑦	主給水系統	A-主給水隔離弁 (3V-FW-538A)	38B-D-N51	原子炉建屋	1.30	2.39	基本	③⑤	主給水系統	B-主給水隔離弁 (3V-FW-538B)	38B-D-N51	原子炉建屋	1.30	2.40	基本	③⑤	主給水系統	C-主給水隔離弁 (3V-FW-538C)	38B-D-N51	原子炉建屋	1.30	2.40	基本	③⑤	主蒸気系統	A-主蒸気過し弁 C(PCV-3610)	38B-D-N51	原子炉建屋	8.62	9.25	基本	③⑤	主蒸気系統	B-主蒸気過し弁 C(PCV-3620)	38B-D-N51	原子炉建屋	8.62	9.24	基本	③⑤	主蒸気系統	C-主蒸気過し弁 C(PCV-3630)	38B-D-N51	原子炉建屋	8.62	9.27	基本	③⑤	主蒸気系統	A-主蒸気過し弁 (付属バネル) (-)	38B-D-N51	原子炉建屋	8.30	9.00	基本	③⑤	主蒸気系統	B-主蒸気過し弁 (付属バネル) (-)	38B-D-N51	原子炉建屋	8.30	9.00	基本	③⑤	主蒸気系統	C-主蒸気過し弁 (付属バネル) (-)	38B-D-N51	原子炉建屋	8.30	8.65	基本	③⑤	主蒸気系統	A-主蒸気隔離弁 (3V-MS-528A)	38B-D-N51	原子炉建屋	7.12	7.60	基本	③⑤	
系統	設備	区画番号	設置種類	E.L. ^{※1} (m)	機能 ^{※2}																																																																																																																																																																																																																																																														
保護用AC(B)	圧力 480V 電圧 20-3 (324-F103)	B-81P-12	原子炉建屋 付機器	0.000	②③④⑤⑥ ⑦⑧⑨⑩																																																																																																																																																																																																																																																														
保護用AC(B)	圧力 480V 電圧 20-4 (324-F111)	B-81P-12	原子炉建屋 付機器	0.000	②③																																																																																																																																																																																																																																																														
保護用AC(B)	圧力 480V 電圧 20-5 (324-F112)	B-1P-16-1	原子炉建屋 付機器	0.000	②③④⑤⑥ ⑦⑧⑨																																																																																																																																																																																																																																																														
保護用AC(B)	圧力 480V 電圧 20-1 (324-F102)	C-81P-4	制御建屋	0.000	②③④⑤⑥ ⑦⑧⑨⑩																																																																																																																																																																																																																																																														
保護用AC(B)	圧力 480V 電圧 20-2 (324-F104)	C-81P-4	制御建屋	0.000	②③④⑤⑥ ⑦⑧⑨⑩																																																																																																																																																																																																																																																														
保護用AC(B)	333kV 30 閉塞装置 (347-3004)	C-81P-4	制御建屋	0.075	②③④⑤⑥ ⑦⑧⑨⑩																																																																																																																																																																																																																																																														
保護用AC(B)	圧力 480V 交流電圧制御装置20 (324-F704)	D9-1P-2-2	発電機出力制御 付機器(注)	0.000	②③④⑤⑥																																																																																																																																																																																																																																																														
保護用AC(B)PCD	A. 8kV オキソラ 6-08 (322-F102)	B-81P-8	原子炉建屋 付機器	0.000	②③④⑤																																																																																																																																																																																																																																																														
保護用AC(B)PCD	30CV 駆動力配電装置-08 (323-F102)	B-81P-8	原子炉建屋 付機器	0.000	②③④⑤																																																																																																																																																																																																																																																														
保護用AC(B)PCD	圧力 480V 電圧 20 (324-F112)	B-1P-15-1	原子炉建屋 付機器	0.000	②③④⑤																																																																																																																																																																																																																																																														
保護用AC(B)PCD	高圧炉心、スプレイズ(200kV交流分電盤) (347-F052)	B-81P-8	原子炉建屋 付機器	0.145	②③④⑤																																																																																																																																																																																																																																																														
保護用AC(B)PCD	30CV交流分電盤20(閉塞装置) (347-F051)	B-81P-8	原子炉建屋 付機器	0.075	②③④⑤																																																																																																																																																																																																																																																														
安全保護系(電源)	特殊電圧電圧制御用停止型無停電電源装置2A (348-F001A)	C-81P-4	制御建屋	0.100	②③④⑤⑥ ⑦⑧⑨⑩																																																																																																																																																																																																																																																														
安全保護系(電源)	特殊電圧電圧制御用停止型無停電電源装置2B (348-F001B)	C-81P-4	制御建屋	0.000	②③④⑤⑥ ⑦⑧⑨⑩																																																																																																																																																																																																																																																														
安全保護系(電源)	交流120V 特殊電圧交流分電盤2A-1 (348-F051)	C-81P-4	制御建屋	0.145	②③④⑤⑥ ⑦⑧⑨⑩																																																																																																																																																																																																																																																														
安全保護系(電源)	交流120V 特殊電圧交流分電盤2A-1 (348-F052)	C-81P-4	制御建屋	0.145	②③④⑤⑥ ⑦⑧⑨⑩																																																																																																																																																																																																																																																														
安全保護系(電源)	中央制御室用電圧制御装置1A (347-F001A)	C-81P-4	制御建屋	0.000	②③④⑤⑥ ⑦⑧⑨⑩																																																																																																																																																																																																																																																														
安全保護系(電源)	中央制御室用電圧制御装置2A (347-F001B)	C-81P-4	制御建屋	0.000	②③④⑤⑥ ⑦⑧⑨⑩																																																																																																																																																																																																																																																														
安全保護系(電源)	中央制御室120V交流分電盤2A (347-F051)	C-81P-4	制御建屋	0.000	②③④⑤⑥ ⑦⑧⑨⑩																																																																																																																																																																																																																																																														
安全保護系(電源)	中央制御室120V交流分電盤2B (347-F052)	C-81P-4	制御建屋	0.000	②③④⑤⑥ ⑦⑧⑨⑩																																																																																																																																																																																																																																																														
保護用DC(A)	120V 2線電圧 1-1	C-81P-4	制御建屋	0.000	②③④⑤⑥ ⑦⑧⑨⑩																																																																																																																																																																																																																																																														
保護用DC(A)	120V 2線電圧 1-2	C-81P-4	制御建屋	0.000	②③④⑤⑥ ⑦⑧⑨⑩																																																																																																																																																																																																																																																														
保護用DC(A)	120V 2線電圧 1-3	C-81P-4	制御建屋	0.000	②③④⑤⑥ ⑦⑧⑨⑩																																																																																																																																																																																																																																																														
系統	設備	区画番号	設置種類	基本設定高さ*1(m)	個別測定高さ*2(m)	設定箇所	安全機能																																																																																																																																																																																																																																																												
燃料取替用水系統	B-燃料取替用水ポンプ (38FP1B)	38B-D-1	原子炉建屋	0.51	0.53	基本	⑧																																																																																																																																																																																																																																																												
燃料取替用水系統	燃料取替用水ピット水位 (I) (3LT-1400)	38B-D-1	原子炉建屋	1.03	1.04	基本	②④⑤⑥⑦																																																																																																																																																																																																																																																												
燃料取替用水系統	燃料取替用水ピット水位 (II) (3LT-1401)	38B-D-1	原子炉建屋	1.03	1.04	基本	②④⑤⑥⑦																																																																																																																																																																																																																																																												
主給水系統	A-主給水隔離弁 (3V-FW-538A)	38B-D-N51	原子炉建屋	1.30	2.39	基本	③⑤																																																																																																																																																																																																																																																												
主給水系統	B-主給水隔離弁 (3V-FW-538B)	38B-D-N51	原子炉建屋	1.30	2.40	基本	③⑤																																																																																																																																																																																																																																																												
主給水系統	C-主給水隔離弁 (3V-FW-538C)	38B-D-N51	原子炉建屋	1.30	2.40	基本	③⑤																																																																																																																																																																																																																																																												
主蒸気系統	A-主蒸気過し弁 C(PCV-3610)	38B-D-N51	原子炉建屋	8.62	9.25	基本	③⑤																																																																																																																																																																																																																																																												
主蒸気系統	B-主蒸気過し弁 C(PCV-3620)	38B-D-N51	原子炉建屋	8.62	9.24	基本	③⑤																																																																																																																																																																																																																																																												
主蒸気系統	C-主蒸気過し弁 C(PCV-3630)	38B-D-N51	原子炉建屋	8.62	9.27	基本	③⑤																																																																																																																																																																																																																																																												
主蒸気系統	A-主蒸気過し弁 (付属バネル) (-)	38B-D-N51	原子炉建屋	8.30	9.00	基本	③⑤																																																																																																																																																																																																																																																												
主蒸気系統	B-主蒸気過し弁 (付属バネル) (-)	38B-D-N51	原子炉建屋	8.30	9.00	基本	③⑤																																																																																																																																																																																																																																																												
主蒸気系統	C-主蒸気過し弁 (付属バネル) (-)	38B-D-N51	原子炉建屋	8.30	8.65	基本	③⑤																																																																																																																																																																																																																																																												
主蒸気系統	A-主蒸気隔離弁 (3V-MS-528A)	38B-D-N51	原子炉建屋	7.12	7.60	基本	③⑤																																																																																																																																																																																																																																																												

赤字：設備、運用又は体制の相違（設計方針の相違）
 青字：記載箇所又は記載内容の相違（記載方針の相違）
 緑字：記載表現、設備名称の相違（実質的な相違なし）

大阪発電所3/4号炉	女川原子力発電所2号炉	泊発電所3号炉	相違理由																																																																																																																																																																																																																																																																						
	<p style="text-align: center;">表1 防護対象設備一覧 (22/27)</p> <table border="1" style="width: 100%; border-collapse: collapse;"> <thead> <tr> <th>系統</th> <th>設備</th> <th>区画番号</th> <th>設置種類</th> <th>E.L.^{※1}(m)</th> <th>機能^{※2}</th> </tr> </thead> <tbody> <tr><td>保安用DC(A)</td><td>120V 高圧変電所(パワーセンタ)24 (342-700A)</td><td>C-017-3</td><td>新設置機</td><td>0.00</td><td>②③④⑤⑥⑦⑧⑨⑩⑪⑫⑬⑭⑮⑯⑰⑱⑲⑳㉑㉒㉓㉔㉕㉖㉗㉘㉙㉚㉛㉜㉝㉞㉟㊱㊲㊳㊴㊵㊶㊷㊸㊹㊺㊻㊼㊽㊾㊿</td></tr> <tr><td>保安用DC(A)</td><td>120V 高圧変電所28 (342-700A)</td><td>C-017-3</td><td>新設置機</td><td>0.00</td><td>②③④⑤⑥⑦⑧⑨⑩⑪⑫⑬⑭⑮⑯⑰⑱⑲⑳㉑㉒㉓㉔㉕㉖㉗㉘㉙㉚㉛㉜㉝㉞㉟㊱㊲㊳㊴㊵㊶㊷㊸㊹㊺㊻㊼㊽㊾㊿</td></tr> <tr><td>保安用DC(A)</td><td>120V 高圧主母線盤(A)9(C) (342-700A)</td><td>C-017-3</td><td>新設置機</td><td>0.00</td><td>②③④⑤⑥⑦⑧⑨⑩⑪⑫⑬⑭⑮⑯⑰⑱⑲⑳㉑㉒㉓㉔㉕㉖㉗㉘㉙㉚㉛㉜㉝㉞㉟㊱㊲㊳㊴㊵㊶㊷㊸㊹㊺㊻㊼㊽㊾㊿</td></tr> <tr><td>保安用DC(A)</td><td>120V 高圧主母線盤(A)9(C) (342-700A)</td><td>C-017-3</td><td>新設置機</td><td>0.00</td><td>②③④⑤⑥⑦⑧⑨⑩⑪⑫⑬⑭⑮⑯⑰⑱⑲⑳㉑㉒㉓㉔㉕㉖㉗㉘㉙㉚㉛㉜㉝㉞㉟㊱㊲㊳㊴㊵㊶㊷㊸㊹㊺㊻㊼㊽㊾㊿</td></tr> <tr><td>保安用DC(A)</td><td>120V 高圧分電盤20-1 (342-705A)</td><td>C-017-3</td><td>新設置機</td><td>0.00</td><td>②③④⑤⑥⑦⑧⑨⑩⑪⑫⑬⑭⑮⑯⑰⑱⑲⑳㉑㉒㉓㉔㉕㉖㉗㉘㉙㉚㉛㉜㉝㉞㉟㊱㊲㊳㊴㊵㊶㊷㊸㊹㊺㊻㊼㊽㊾㊿</td></tr> <tr><td>保安用DC(A)</td><td>120V 高圧電線分岐盤24 (342-711A)</td><td>29-17-2-2</td><td>保安用設備(1) (非常用電源)</td><td>0.00</td><td>②③④⑤⑥⑦⑧⑨⑩⑪⑫⑬⑭⑮⑯⑰⑱⑲⑳㉑㉒㉓㉔㉕㉖㉗㉘㉙㉚㉛㉜㉝㉞㉟㊱㊲㊳㊴㊵㊶㊷㊸㊹㊺㊻㊼㊽㊾㊿</td></tr> <tr><td>保安用DC(A)</td><td>120V 制御電線 (1-7)</td><td>C-017-4</td><td>新設置機</td><td>0.00</td><td>②③④⑤⑥⑦⑧⑨⑩⑪⑫⑬⑭⑮⑯⑰⑱⑲⑳㉑㉒㉓㉔㉕㉖㉗㉘㉙㉚㉛㉜㉝㉞㉟㊱㊲㊳㊴㊵㊶㊷㊸㊹㊺㊻㊼㊽㊾㊿</td></tr> <tr><td>保安用DC(B)</td><td>120V 高圧変電所(パワーセンタ)28 (342-700A)</td><td>C-017-3</td><td>新設置機</td><td>0.00</td><td>②③④⑤⑥⑦⑧⑨⑩⑪⑫⑬⑭⑮⑯⑰⑱⑲⑳㉑㉒㉓㉔㉕㉖㉗㉘㉙㉚㉛㉜㉝㉞㉟㊱㊲㊳㊴㊵㊶㊷㊸㊹㊺㊻㊼㊽㊾㊿</td></tr> <tr><td>保安用DC(B)</td><td>120V 高圧変電所28 (342-700A)</td><td>C-017-3</td><td>新設置機</td><td>0.00</td><td>②③④⑤⑥⑦⑧⑨⑩⑪⑫⑬⑭⑮⑯⑰⑱⑲⑳㉑㉒㉓㉔㉕㉖㉗㉘㉙㉚㉛㉜㉝㉞㉟㊱㊲㊳㊴㊵㊶㊷㊸㊹㊺㊻㊼㊽㊾㊿</td></tr> <tr><td>保安用DC(B)</td><td>120V 高圧主母線盤(A)9(C) (342-700A)</td><td>C-017-3</td><td>新設置機</td><td>0.00</td><td>②③④⑤⑥⑦⑧⑨⑩⑪⑫⑬⑭⑮⑯⑰⑱⑲⑳㉑㉒㉓㉔㉕㉖㉗㉘㉙㉚㉛㉜㉝㉞㉟㊱㊲㊳㊴㊵㊶㊷㊸㊹㊺㊻㊼㊽㊾㊿</td></tr> <tr><td>保安用DC(B)</td><td>120V 高圧主母線盤(A)9(C) (342-700A)</td><td>C-017-3</td><td>新設置機</td><td>0.00</td><td>②③④⑤⑥⑦⑧⑨⑩⑪⑫⑬⑭⑮⑯⑰⑱⑲⑳㉑㉒㉓㉔㉕㉖㉗㉘㉙㉚㉛㉜㉝㉞㉟㊱㊲㊳㊴㊵㊶㊷㊸㊹㊺㊻㊼㊽㊾㊿</td></tr> <tr><td>保安用DC(B)</td><td>120V 高圧分電盤20-1 (342-705A)</td><td>C-017-3</td><td>新設置機</td><td>0.00</td><td>②③④⑤⑥⑦⑧⑨⑩⑪⑫⑬⑭⑮⑯⑰⑱⑲⑳㉑㉒㉓㉔㉕㉖㉗㉘㉙㉚㉛㉜㉝㉞㉟㊱㊲㊳㊴㊵㊶㊷㊸㊹㊺㊻㊼㊽㊾㊿</td></tr> <tr><td>保安用DC(B)</td><td>120V 高圧電線分岐盤24 (342-711A)</td><td>29-17-2-2</td><td>保安用設備(1) (非常用電源)</td><td>0.00</td><td>②③④⑤⑥⑦⑧⑨⑩⑪⑫⑬⑭⑮⑯⑰⑱⑲⑳㉑㉒㉓㉔㉕㉖㉗㉘㉙㉚㉛㉜㉝㉞㉟㊱㊲㊳㊴㊵㊶㊷㊸㊹㊺㊻㊼㊽㊾㊿</td></tr> <tr><td>保安用DC(BPCS)</td><td>120V 制御電線 (1-7)</td><td>B-027-4</td><td>原子炉建屋 行機機</td><td>0.00</td><td>③④⑤⑥⑦</td></tr> <tr><td>保安用DC(BPCS)</td><td>120V 高圧変電所28 (342-700A)</td><td>B-017-9</td><td>原子炉建屋 行機機</td><td>0.00</td><td>③④⑤⑥⑦</td></tr> <tr><td>保安用DC(BPCS)</td><td>120V 高圧主母線盤28(C) (342-700A)</td><td>B-017-9</td><td>原子炉建屋 行機機</td><td>0.00</td><td>③④⑤⑥⑦</td></tr> <tr><td>保安用DC(BPCS)</td><td>120V 高圧主母線盤28(C) (342-700A)</td><td>B-017-9</td><td>原子炉建屋 行機機</td><td>0.00</td><td>③④⑤⑥⑦</td></tr> <tr><td>保安用DC(BPCS)</td><td>120V 高圧分電盤20 (342-705A)</td><td>B-017-9</td><td>原子炉建屋 行機機</td><td>0.00</td><td>③④⑤⑥⑦</td></tr> <tr><td>保安用DC(BPCS)</td><td>120V 高圧電線分岐盤24 (342-711A)</td><td>B-017-9</td><td>原子炉建屋 行機機</td><td>0.00</td><td>③④⑤⑥⑦</td></tr> <tr><td>保安用ディーゼル発電機 (A)</td><td>保安用ディーゼル発電機(1)シフト用調整機 (321-7275A)</td><td>B-117-13</td><td>原子炉建屋 行機機</td><td>0.00</td><td>②③④⑤⑥⑦⑧⑨⑩⑪⑫⑬⑭⑮⑯⑰⑱⑲⑳㉑㉒㉓㉔㉕㉖㉗㉘㉙㉚㉛㉜㉝㉞㉟㊱㊲㊳㊴㊵㊶㊷㊸㊹㊺㊻㊼㊽㊾㊿</td></tr> <tr><td>保安用ディーゼル発電機 (B)</td><td>保安用ディーゼル発電機(2)自動調整機 (321-7275A)</td><td>B-117-13</td><td>原子炉建屋 行機機</td><td>0.00</td><td>②③④⑤⑥⑦⑧⑨⑩⑪⑫⑬⑭⑮⑯⑰⑱⑲⑳㉑㉒㉓㉔㉕㉖㉗㉘㉙㉚㉛㉜㉝㉞㉟㊱㊲㊳㊴㊵㊶㊷㊸㊹㊺㊻㊼㊽㊾㊿</td></tr> <tr><td>保安用ディーゼル発電機 (B)</td><td>保安用ディーゼル発電機(2)自動調整機 (321-7275A)</td><td>B-117-13</td><td>原子炉建屋 行機機</td><td>0.00</td><td>②③④⑤⑥⑦⑧⑨⑩⑪⑫⑬⑭⑮⑯⑰⑱⑲⑳㉑㉒㉓㉔㉕㉖㉗㉘㉙㉚㉛㉜㉝㉞㉟㊱㊲㊳㊴㊵㊶㊷㊸㊹㊺㊻㊼㊽㊾㊿</td></tr> <tr><td>保安用ディーゼル発電機 (B)</td><td>保安用ディーゼル発電機(2)自動調整機 (321-7275A)</td><td>B-117-13</td><td>原子炉建屋 行機機</td><td>0.00</td><td>②③④⑤⑥⑦⑧⑨⑩⑪⑫⑬⑭⑮⑯⑰⑱⑲⑳㉑㉒㉓㉔㉕㉖㉗㉘㉙㉚㉛㉜㉝㉞㉟㊱㊲㊳㊴㊵㊶㊷㊸㊹㊺㊻㊼㊽㊾㊿</td></tr> <tr><td>保安用ディーゼル発電機 (B)</td><td>保安用ディーゼル発電機(2)自動調整機 (321-7275A)</td><td>B-117-13</td><td>原子炉建屋 行機機</td><td>0.00</td><td>②③④⑤⑥⑦⑧⑨⑩⑪⑫⑬⑭⑮⑯⑰⑱⑲⑳㉑㉒㉓㉔㉕㉖㉗㉘㉙㉚㉛㉜㉝㉞㉟㊱㊲㊳㊴㊵㊶㊷㊸㊹㊺㊻㊼㊽㊾㊿</td></tr> </tbody> </table>	系統	設備	区画番号	設置種類	E.L. ^{※1} (m)	機能 ^{※2}	保安用DC(A)	120V 高圧変電所(パワーセンタ)24 (342-700A)	C-017-3	新設置機	0.00	②③④⑤⑥⑦⑧⑨⑩⑪⑫⑬⑭⑮⑯⑰⑱⑲⑳㉑㉒㉓㉔㉕㉖㉗㉘㉙㉚㉛㉜㉝㉞㉟㊱㊲㊳㊴㊵㊶㊷㊸㊹㊺㊻㊼㊽㊾㊿	保安用DC(A)	120V 高圧変電所28 (342-700A)	C-017-3	新設置機	0.00	②③④⑤⑥⑦⑧⑨⑩⑪⑫⑬⑭⑮⑯⑰⑱⑲⑳㉑㉒㉓㉔㉕㉖㉗㉘㉙㉚㉛㉜㉝㉞㉟㊱㊲㊳㊴㊵㊶㊷㊸㊹㊺㊻㊼㊽㊾㊿	保安用DC(A)	120V 高圧主母線盤(A)9(C) (342-700A)	C-017-3	新設置機	0.00	②③④⑤⑥⑦⑧⑨⑩⑪⑫⑬⑭⑮⑯⑰⑱⑲⑳㉑㉒㉓㉔㉕㉖㉗㉘㉙㉚㉛㉜㉝㉞㉟㊱㊲㊳㊴㊵㊶㊷㊸㊹㊺㊻㊼㊽㊾㊿	保安用DC(A)	120V 高圧主母線盤(A)9(C) (342-700A)	C-017-3	新設置機	0.00	②③④⑤⑥⑦⑧⑨⑩⑪⑫⑬⑭⑮⑯⑰⑱⑲⑳㉑㉒㉓㉔㉕㉖㉗㉘㉙㉚㉛㉜㉝㉞㉟㊱㊲㊳㊴㊵㊶㊷㊸㊹㊺㊻㊼㊽㊾㊿	保安用DC(A)	120V 高圧分電盤20-1 (342-705A)	C-017-3	新設置機	0.00	②③④⑤⑥⑦⑧⑨⑩⑪⑫⑬⑭⑮⑯⑰⑱⑲⑳㉑㉒㉓㉔㉕㉖㉗㉘㉙㉚㉛㉜㉝㉞㉟㊱㊲㊳㊴㊵㊶㊷㊸㊹㊺㊻㊼㊽㊾㊿	保安用DC(A)	120V 高圧電線分岐盤24 (342-711A)	29-17-2-2	保安用設備(1) (非常用電源)	0.00	②③④⑤⑥⑦⑧⑨⑩⑪⑫⑬⑭⑮⑯⑰⑱⑲⑳㉑㉒㉓㉔㉕㉖㉗㉘㉙㉚㉛㉜㉝㉞㉟㊱㊲㊳㊴㊵㊶㊷㊸㊹㊺㊻㊼㊽㊾㊿	保安用DC(A)	120V 制御電線 (1-7)	C-017-4	新設置機	0.00	②③④⑤⑥⑦⑧⑨⑩⑪⑫⑬⑭⑮⑯⑰⑱⑲⑳㉑㉒㉓㉔㉕㉖㉗㉘㉙㉚㉛㉜㉝㉞㉟㊱㊲㊳㊴㊵㊶㊷㊸㊹㊺㊻㊼㊽㊾㊿	保安用DC(B)	120V 高圧変電所(パワーセンタ)28 (342-700A)	C-017-3	新設置機	0.00	②③④⑤⑥⑦⑧⑨⑩⑪⑫⑬⑭⑮⑯⑰⑱⑲⑳㉑㉒㉓㉔㉕㉖㉗㉘㉙㉚㉛㉜㉝㉞㉟㊱㊲㊳㊴㊵㊶㊷㊸㊹㊺㊻㊼㊽㊾㊿	保安用DC(B)	120V 高圧変電所28 (342-700A)	C-017-3	新設置機	0.00	②③④⑤⑥⑦⑧⑨⑩⑪⑫⑬⑭⑮⑯⑰⑱⑲⑳㉑㉒㉓㉔㉕㉖㉗㉘㉙㉚㉛㉜㉝㉞㉟㊱㊲㊳㊴㊵㊶㊷㊸㊹㊺㊻㊼㊽㊾㊿	保安用DC(B)	120V 高圧主母線盤(A)9(C) (342-700A)	C-017-3	新設置機	0.00	②③④⑤⑥⑦⑧⑨⑩⑪⑫⑬⑭⑮⑯⑰⑱⑲⑳㉑㉒㉓㉔㉕㉖㉗㉘㉙㉚㉛㉜㉝㉞㉟㊱㊲㊳㊴㊵㊶㊷㊸㊹㊺㊻㊼㊽㊾㊿	保安用DC(B)	120V 高圧主母線盤(A)9(C) (342-700A)	C-017-3	新設置機	0.00	②③④⑤⑥⑦⑧⑨⑩⑪⑫⑬⑭⑮⑯⑰⑱⑲⑳㉑㉒㉓㉔㉕㉖㉗㉘㉙㉚㉛㉜㉝㉞㉟㊱㊲㊳㊴㊵㊶㊷㊸㊹㊺㊻㊼㊽㊾㊿	保安用DC(B)	120V 高圧分電盤20-1 (342-705A)	C-017-3	新設置機	0.00	②③④⑤⑥⑦⑧⑨⑩⑪⑫⑬⑭⑮⑯⑰⑱⑲⑳㉑㉒㉓㉔㉕㉖㉗㉘㉙㉚㉛㉜㉝㉞㉟㊱㊲㊳㊴㊵㊶㊷㊸㊹㊺㊻㊼㊽㊾㊿	保安用DC(B)	120V 高圧電線分岐盤24 (342-711A)	29-17-2-2	保安用設備(1) (非常用電源)	0.00	②③④⑤⑥⑦⑧⑨⑩⑪⑫⑬⑭⑮⑯⑰⑱⑲⑳㉑㉒㉓㉔㉕㉖㉗㉘㉙㉚㉛㉜㉝㉞㉟㊱㊲㊳㊴㊵㊶㊷㊸㊹㊺㊻㊼㊽㊾㊿	保安用DC(BPCS)	120V 制御電線 (1-7)	B-027-4	原子炉建屋 行機機	0.00	③④⑤⑥⑦	保安用DC(BPCS)	120V 高圧変電所28 (342-700A)	B-017-9	原子炉建屋 行機機	0.00	③④⑤⑥⑦	保安用DC(BPCS)	120V 高圧主母線盤28(C) (342-700A)	B-017-9	原子炉建屋 行機機	0.00	③④⑤⑥⑦	保安用DC(BPCS)	120V 高圧主母線盤28(C) (342-700A)	B-017-9	原子炉建屋 行機機	0.00	③④⑤⑥⑦	保安用DC(BPCS)	120V 高圧分電盤20 (342-705A)	B-017-9	原子炉建屋 行機機	0.00	③④⑤⑥⑦	保安用DC(BPCS)	120V 高圧電線分岐盤24 (342-711A)	B-017-9	原子炉建屋 行機機	0.00	③④⑤⑥⑦	保安用ディーゼル発電機 (A)	保安用ディーゼル発電機(1)シフト用調整機 (321-7275A)	B-117-13	原子炉建屋 行機機	0.00	②③④⑤⑥⑦⑧⑨⑩⑪⑫⑬⑭⑮⑯⑰⑱⑲⑳㉑㉒㉓㉔㉕㉖㉗㉘㉙㉚㉛㉜㉝㉞㉟㊱㊲㊳㊴㊵㊶㊷㊸㊹㊺㊻㊼㊽㊾㊿	保安用ディーゼル発電機 (B)	保安用ディーゼル発電機(2)自動調整機 (321-7275A)	B-117-13	原子炉建屋 行機機	0.00	②③④⑤⑥⑦⑧⑨⑩⑪⑫⑬⑭⑮⑯⑰⑱⑲⑳㉑㉒㉓㉔㉕㉖㉗㉘㉙㉚㉛㉜㉝㉞㉟㊱㊲㊳㊴㊵㊶㊷㊸㊹㊺㊻㊼㊽㊾㊿	保安用ディーゼル発電機 (B)	保安用ディーゼル発電機(2)自動調整機 (321-7275A)	B-117-13	原子炉建屋 行機機	0.00	②③④⑤⑥⑦⑧⑨⑩⑪⑫⑬⑭⑮⑯⑰⑱⑲⑳㉑㉒㉓㉔㉕㉖㉗㉘㉙㉚㉛㉜㉝㉞㉟㊱㊲㊳㊴㊵㊶㊷㊸㊹㊺㊻㊼㊽㊾㊿	保安用ディーゼル発電機 (B)	保安用ディーゼル発電機(2)自動調整機 (321-7275A)	B-117-13	原子炉建屋 行機機	0.00	②③④⑤⑥⑦⑧⑨⑩⑪⑫⑬⑭⑮⑯⑰⑱⑲⑳㉑㉒㉓㉔㉕㉖㉗㉘㉙㉚㉛㉜㉝㉞㉟㊱㊲㊳㊴㊵㊶㊷㊸㊹㊺㊻㊼㊽㊾㊿	保安用ディーゼル発電機 (B)	保安用ディーゼル発電機(2)自動調整機 (321-7275A)	B-117-13	原子炉建屋 行機機	0.00	②③④⑤⑥⑦⑧⑨⑩⑪⑫⑬⑭⑮⑯⑰⑱⑲⑳㉑㉒㉓㉔㉕㉖㉗㉘㉙㉚㉛㉜㉝㉞㉟㊱㊲㊳㊴㊵㊶㊷㊸㊹㊺㊻㊼㊽㊾㊿	<p style="text-align: center;">表1 防護対象設備一覧 (22/35)</p> <table border="1" style="width: 100%; border-collapse: collapse;"> <thead> <tr> <th>系統</th> <th>設備</th> <th>区画番号</th> <th>設置種類</th> <th>基本設定高さ #1(m)</th> <th>個別測定高さ #2(m)</th> <th>設定箇所</th> <th>安全機能</th> </tr> </thead> <tbody> <tr><td>主蒸気系統</td><td>B-主蒸気隔離弁 (3V-MS-5288)</td><td>3RB-D-N51</td><td>原子炉建屋</td><td>7.12</td><td>7.57</td><td>基本</td><td>③④</td></tr> <tr><td>主蒸気系統</td><td>C-主蒸気隔離弁 (3V-MS-528C)</td><td>3RB-D-N51</td><td>原子炉建屋</td><td>7.12</td><td>7.58</td><td>基本</td><td>③④</td></tr> <tr><td>主蒸気系統</td><td>A-主蒸気隔離弁 (付属パネル) (-)</td><td>3RB-C-N51</td><td>原子炉建屋</td><td>0.60</td><td>0.63</td><td>基本</td><td>③④</td></tr> <tr><td>主蒸気系統</td><td>B-主蒸気隔離弁 (付属パネル) (-)</td><td>3RB-C-N51</td><td>原子炉建屋</td><td>0.60</td><td>0.63</td><td>基本</td><td>③④</td></tr> <tr><td>主蒸気系統</td><td>C-主蒸気隔離弁 (付属パネル) (-)</td><td>3RB-C-N51</td><td>原子炉建屋</td><td>0.60</td><td>0.63</td><td>基本</td><td>③④</td></tr> <tr><td>主蒸気系統</td><td>A-主蒸気ライン圧力 (I) (3PT-465)</td><td>3RB-C-N1</td><td>原子炉建屋</td><td>1.03</td><td>0.79</td><td>個別</td><td>③⑦</td></tr> <tr><td>主蒸気系統</td><td>A-主蒸気ライン圧力 (II) (3PT-466)</td><td>3RB-C-N1</td><td>原子炉建屋</td><td>1.03</td><td>0.79</td><td>個別</td><td>③⑦</td></tr> <tr><td>主蒸気系統</td><td>A-主蒸気ライン圧力 (III) (3PT-467)</td><td>3RB-C-N1</td><td>原子炉建屋</td><td>1.03</td><td>0.79</td><td>個別</td><td>③⑦</td></tr> <tr><td>主蒸気系統</td><td>A-主蒸気ライン圧力 (IV) (3PT-468)</td><td>3RB-C-N1</td><td>原子炉建屋</td><td>1.03</td><td>0.80</td><td>個別</td><td>③⑦</td></tr> <tr><td>主蒸気系統</td><td>B-主蒸気ライン圧力 (I) (3PT-475)</td><td>3RB-C-N1</td><td>原子炉建屋</td><td>1.03</td><td>0.79</td><td>個別</td><td>③⑦</td></tr> <tr><td>主蒸気系統</td><td>B-主蒸気ライン圧力 (II) (3PT-476)</td><td>3RB-C-N1</td><td>原子炉建屋</td><td>1.03</td><td>0.79</td><td>個別</td><td>③⑦</td></tr> <tr><td>主蒸気系統</td><td>B-主蒸気ライン圧力 (III) (3PT-477)</td><td>3RB-C-N1</td><td>原子炉建屋</td><td>1.03</td><td>0.79</td><td>個別</td><td>③⑦</td></tr> <tr><td>主蒸気系統</td><td>B-主蒸気ライン圧力 (IV) (3PT-478)</td><td>3RB-C-N1</td><td>原子炉建屋</td><td>1.03</td><td>0.79</td><td>個別</td><td>③⑦</td></tr> </tbody> </table> <p>※1：保守的に機能喪失すると仮定した床面からの高さ ※2：浸水により機能喪失する床面からの高さ</p> <p>①緊急時停止機能 ②未臨界維持機能 ③原子炉停止後の除熱機能 ④炉心冷却機能 ⑤放射性物質の閉じ込め機能</p> <p>⑥安全上特に重要な関連機能 ⑦事故時のプラント状態の把握機能 ⑧制御室外からの安全停止機能 ⑨ビット冷却機能 ⑩ビット給水機能</p>	系統	設備	区画番号	設置種類	基本設定高さ #1(m)	個別測定高さ #2(m)	設定箇所	安全機能	主蒸気系統	B-主蒸気隔離弁 (3V-MS-5288)	3RB-D-N51	原子炉建屋	7.12	7.57	基本	③④	主蒸気系統	C-主蒸気隔離弁 (3V-MS-528C)	3RB-D-N51	原子炉建屋	7.12	7.58	基本	③④	主蒸気系統	A-主蒸気隔離弁 (付属パネル) (-)	3RB-C-N51	原子炉建屋	0.60	0.63	基本	③④	主蒸気系統	B-主蒸気隔離弁 (付属パネル) (-)	3RB-C-N51	原子炉建屋	0.60	0.63	基本	③④	主蒸気系統	C-主蒸気隔離弁 (付属パネル) (-)	3RB-C-N51	原子炉建屋	0.60	0.63	基本	③④	主蒸気系統	A-主蒸気ライン圧力 (I) (3PT-465)	3RB-C-N1	原子炉建屋	1.03	0.79	個別	③⑦	主蒸気系統	A-主蒸気ライン圧力 (II) (3PT-466)	3RB-C-N1	原子炉建屋	1.03	0.79	個別	③⑦	主蒸気系統	A-主蒸気ライン圧力 (III) (3PT-467)	3RB-C-N1	原子炉建屋	1.03	0.79	個別	③⑦	主蒸気系統	A-主蒸気ライン圧力 (IV) (3PT-468)	3RB-C-N1	原子炉建屋	1.03	0.80	個別	③⑦	主蒸気系統	B-主蒸気ライン圧力 (I) (3PT-475)	3RB-C-N1	原子炉建屋	1.03	0.79	個別	③⑦	主蒸気系統	B-主蒸気ライン圧力 (II) (3PT-476)	3RB-C-N1	原子炉建屋	1.03	0.79	個別	③⑦	主蒸気系統	B-主蒸気ライン圧力 (III) (3PT-477)	3RB-C-N1	原子炉建屋	1.03	0.79	個別	③⑦	主蒸気系統	B-主蒸気ライン圧力 (IV) (3PT-478)	3RB-C-N1	原子炉建屋	1.03	0.79	個別	③⑦	
系統	設備	区画番号	設置種類	E.L. ^{※1} (m)	機能 ^{※2}																																																																																																																																																																																																																																																																				
保安用DC(A)	120V 高圧変電所(パワーセンタ)24 (342-700A)	C-017-3	新設置機	0.00	②③④⑤⑥⑦⑧⑨⑩⑪⑫⑬⑭⑮⑯⑰⑱⑲⑳㉑㉒㉓㉔㉕㉖㉗㉘㉙㉚㉛㉜㉝㉞㉟㊱㊲㊳㊴㊵㊶㊷㊸㊹㊺㊻㊼㊽㊾㊿																																																																																																																																																																																																																																																																				
保安用DC(A)	120V 高圧変電所28 (342-700A)	C-017-3	新設置機	0.00	②③④⑤⑥⑦⑧⑨⑩⑪⑫⑬⑭⑮⑯⑰⑱⑲⑳㉑㉒㉓㉔㉕㉖㉗㉘㉙㉚㉛㉜㉝㉞㉟㊱㊲㊳㊴㊵㊶㊷㊸㊹㊺㊻㊼㊽㊾㊿																																																																																																																																																																																																																																																																				
保安用DC(A)	120V 高圧主母線盤(A)9(C) (342-700A)	C-017-3	新設置機	0.00	②③④⑤⑥⑦⑧⑨⑩⑪⑫⑬⑭⑮⑯⑰⑱⑲⑳㉑㉒㉓㉔㉕㉖㉗㉘㉙㉚㉛㉜㉝㉞㉟㊱㊲㊳㊴㊵㊶㊷㊸㊹㊺㊻㊼㊽㊾㊿																																																																																																																																																																																																																																																																				
保安用DC(A)	120V 高圧主母線盤(A)9(C) (342-700A)	C-017-3	新設置機	0.00	②③④⑤⑥⑦⑧⑨⑩⑪⑫⑬⑭⑮⑯⑰⑱⑲⑳㉑㉒㉓㉔㉕㉖㉗㉘㉙㉚㉛㉜㉝㉞㉟㊱㊲㊳㊴㊵㊶㊷㊸㊹㊺㊻㊼㊽㊾㊿																																																																																																																																																																																																																																																																				
保安用DC(A)	120V 高圧分電盤20-1 (342-705A)	C-017-3	新設置機	0.00	②③④⑤⑥⑦⑧⑨⑩⑪⑫⑬⑭⑮⑯⑰⑱⑲⑳㉑㉒㉓㉔㉕㉖㉗㉘㉙㉚㉛㉜㉝㉞㉟㊱㊲㊳㊴㊵㊶㊷㊸㊹㊺㊻㊼㊽㊾㊿																																																																																																																																																																																																																																																																				
保安用DC(A)	120V 高圧電線分岐盤24 (342-711A)	29-17-2-2	保安用設備(1) (非常用電源)	0.00	②③④⑤⑥⑦⑧⑨⑩⑪⑫⑬⑭⑮⑯⑰⑱⑲⑳㉑㉒㉓㉔㉕㉖㉗㉘㉙㉚㉛㉜㉝㉞㉟㊱㊲㊳㊴㊵㊶㊷㊸㊹㊺㊻㊼㊽㊾㊿																																																																																																																																																																																																																																																																				
保安用DC(A)	120V 制御電線 (1-7)	C-017-4	新設置機	0.00	②③④⑤⑥⑦⑧⑨⑩⑪⑫⑬⑭⑮⑯⑰⑱⑲⑳㉑㉒㉓㉔㉕㉖㉗㉘㉙㉚㉛㉜㉝㉞㉟㊱㊲㊳㊴㊵㊶㊷㊸㊹㊺㊻㊼㊽㊾㊿																																																																																																																																																																																																																																																																				
保安用DC(B)	120V 高圧変電所(パワーセンタ)28 (342-700A)	C-017-3	新設置機	0.00	②③④⑤⑥⑦⑧⑨⑩⑪⑫⑬⑭⑮⑯⑰⑱⑲⑳㉑㉒㉓㉔㉕㉖㉗㉘㉙㉚㉛㉜㉝㉞㉟㊱㊲㊳㊴㊵㊶㊷㊸㊹㊺㊻㊼㊽㊾㊿																																																																																																																																																																																																																																																																				
保安用DC(B)	120V 高圧変電所28 (342-700A)	C-017-3	新設置機	0.00	②③④⑤⑥⑦⑧⑨⑩⑪⑫⑬⑭⑮⑯⑰⑱⑲⑳㉑㉒㉓㉔㉕㉖㉗㉘㉙㉚㉛㉜㉝㉞㉟㊱㊲㊳㊴㊵㊶㊷㊸㊹㊺㊻㊼㊽㊾㊿																																																																																																																																																																																																																																																																				
保安用DC(B)	120V 高圧主母線盤(A)9(C) (342-700A)	C-017-3	新設置機	0.00	②③④⑤⑥⑦⑧⑨⑩⑪⑫⑬⑭⑮⑯⑰⑱⑲⑳㉑㉒㉓㉔㉕㉖㉗㉘㉙㉚㉛㉜㉝㉞㉟㊱㊲㊳㊴㊵㊶㊷㊸㊹㊺㊻㊼㊽㊾㊿																																																																																																																																																																																																																																																																				
保安用DC(B)	120V 高圧主母線盤(A)9(C) (342-700A)	C-017-3	新設置機	0.00	②③④⑤⑥⑦⑧⑨⑩⑪⑫⑬⑭⑮⑯⑰⑱⑲⑳㉑㉒㉓㉔㉕㉖㉗㉘㉙㉚㉛㉜㉝㉞㉟㊱㊲㊳㊴㊵㊶㊷㊸㊹㊺㊻㊼㊽㊾㊿																																																																																																																																																																																																																																																																				
保安用DC(B)	120V 高圧分電盤20-1 (342-705A)	C-017-3	新設置機	0.00	②③④⑤⑥⑦⑧⑨⑩⑪⑫⑬⑭⑮⑯⑰⑱⑲⑳㉑㉒㉓㉔㉕㉖㉗㉘㉙㉚㉛㉜㉝㉞㉟㊱㊲㊳㊴㊵㊶㊷㊸㊹㊺㊻㊼㊽㊾㊿																																																																																																																																																																																																																																																																				
保安用DC(B)	120V 高圧電線分岐盤24 (342-711A)	29-17-2-2	保安用設備(1) (非常用電源)	0.00	②③④⑤⑥⑦⑧⑨⑩⑪⑫⑬⑭⑮⑯⑰⑱⑲⑳㉑㉒㉓㉔㉕㉖㉗㉘㉙㉚㉛㉜㉝㉞㉟㊱㊲㊳㊴㊵㊶㊷㊸㊹㊺㊻㊼㊽㊾㊿																																																																																																																																																																																																																																																																				
保安用DC(BPCS)	120V 制御電線 (1-7)	B-027-4	原子炉建屋 行機機	0.00	③④⑤⑥⑦																																																																																																																																																																																																																																																																				
保安用DC(BPCS)	120V 高圧変電所28 (342-700A)	B-017-9	原子炉建屋 行機機	0.00	③④⑤⑥⑦																																																																																																																																																																																																																																																																				
保安用DC(BPCS)	120V 高圧主母線盤28(C) (342-700A)	B-017-9	原子炉建屋 行機機	0.00	③④⑤⑥⑦																																																																																																																																																																																																																																																																				
保安用DC(BPCS)	120V 高圧主母線盤28(C) (342-700A)	B-017-9	原子炉建屋 行機機	0.00	③④⑤⑥⑦																																																																																																																																																																																																																																																																				
保安用DC(BPCS)	120V 高圧分電盤20 (342-705A)	B-017-9	原子炉建屋 行機機	0.00	③④⑤⑥⑦																																																																																																																																																																																																																																																																				
保安用DC(BPCS)	120V 高圧電線分岐盤24 (342-711A)	B-017-9	原子炉建屋 行機機	0.00	③④⑤⑥⑦																																																																																																																																																																																																																																																																				
保安用ディーゼル発電機 (A)	保安用ディーゼル発電機(1)シフト用調整機 (321-7275A)	B-117-13	原子炉建屋 行機機	0.00	②③④⑤⑥⑦⑧⑨⑩⑪⑫⑬⑭⑮⑯⑰⑱⑲⑳㉑㉒㉓㉔㉕㉖㉗㉘㉙㉚㉛㉜㉝㉞㉟㊱㊲㊳㊴㊵㊶㊷㊸㊹㊺㊻㊼㊽㊾㊿																																																																																																																																																																																																																																																																				
保安用ディーゼル発電機 (B)	保安用ディーゼル発電機(2)自動調整機 (321-7275A)	B-117-13	原子炉建屋 行機機	0.00	②③④⑤⑥⑦⑧⑨⑩⑪⑫⑬⑭⑮⑯⑰⑱⑲⑳㉑㉒㉓㉔㉕㉖㉗㉘㉙㉚㉛㉜㉝㉞㉟㊱㊲㊳㊴㊵㊶㊷㊸㊹㊺㊻㊼㊽㊾㊿																																																																																																																																																																																																																																																																				
保安用ディーゼル発電機 (B)	保安用ディーゼル発電機(2)自動調整機 (321-7275A)	B-117-13	原子炉建屋 行機機	0.00	②③④⑤⑥⑦⑧⑨⑩⑪⑫⑬⑭⑮⑯⑰⑱⑲⑳㉑㉒㉓㉔㉕㉖㉗㉘㉙㉚㉛㉜㉝㉞㉟㊱㊲㊳㊴㊵㊶㊷㊸㊹㊺㊻㊼㊽㊾㊿																																																																																																																																																																																																																																																																				
保安用ディーゼル発電機 (B)	保安用ディーゼル発電機(2)自動調整機 (321-7275A)	B-117-13	原子炉建屋 行機機	0.00	②③④⑤⑥⑦⑧⑨⑩⑪⑫⑬⑭⑮⑯⑰⑱⑲⑳㉑㉒㉓㉔㉕㉖㉗㉘㉙㉚㉛㉜㉝㉞㉟㊱㊲㊳㊴㊵㊶㊷㊸㊹㊺㊻㊼㊽㊾㊿																																																																																																																																																																																																																																																																				
保安用ディーゼル発電機 (B)	保安用ディーゼル発電機(2)自動調整機 (321-7275A)	B-117-13	原子炉建屋 行機機	0.00	②③④⑤⑥⑦⑧⑨⑩⑪⑫⑬⑭⑮⑯⑰⑱⑲⑳㉑㉒㉓㉔㉕㉖㉗㉘㉙㉚㉛㉜㉝㉞㉟㊱㊲㊳㊴㊵㊶㊷㊸㊹㊺㊻㊼㊽㊾㊿																																																																																																																																																																																																																																																																				
系統	設備	区画番号	設置種類	基本設定高さ #1(m)	個別測定高さ #2(m)	設定箇所	安全機能																																																																																																																																																																																																																																																																		
主蒸気系統	B-主蒸気隔離弁 (3V-MS-5288)	3RB-D-N51	原子炉建屋	7.12	7.57	基本	③④																																																																																																																																																																																																																																																																		
主蒸気系統	C-主蒸気隔離弁 (3V-MS-528C)	3RB-D-N51	原子炉建屋	7.12	7.58	基本	③④																																																																																																																																																																																																																																																																		
主蒸気系統	A-主蒸気隔離弁 (付属パネル) (-)	3RB-C-N51	原子炉建屋	0.60	0.63	基本	③④																																																																																																																																																																																																																																																																		
主蒸気系統	B-主蒸気隔離弁 (付属パネル) (-)	3RB-C-N51	原子炉建屋	0.60	0.63	基本	③④																																																																																																																																																																																																																																																																		
主蒸気系統	C-主蒸気隔離弁 (付属パネル) (-)	3RB-C-N51	原子炉建屋	0.60	0.63	基本	③④																																																																																																																																																																																																																																																																		
主蒸気系統	A-主蒸気ライン圧力 (I) (3PT-465)	3RB-C-N1	原子炉建屋	1.03	0.79	個別	③⑦																																																																																																																																																																																																																																																																		
主蒸気系統	A-主蒸気ライン圧力 (II) (3PT-466)	3RB-C-N1	原子炉建屋	1.03	0.79	個別	③⑦																																																																																																																																																																																																																																																																		
主蒸気系統	A-主蒸気ライン圧力 (III) (3PT-467)	3RB-C-N1	原子炉建屋	1.03	0.79	個別	③⑦																																																																																																																																																																																																																																																																		
主蒸気系統	A-主蒸気ライン圧力 (IV) (3PT-468)	3RB-C-N1	原子炉建屋	1.03	0.80	個別	③⑦																																																																																																																																																																																																																																																																		
主蒸気系統	B-主蒸気ライン圧力 (I) (3PT-475)	3RB-C-N1	原子炉建屋	1.03	0.79	個別	③⑦																																																																																																																																																																																																																																																																		
主蒸気系統	B-主蒸気ライン圧力 (II) (3PT-476)	3RB-C-N1	原子炉建屋	1.03	0.79	個別	③⑦																																																																																																																																																																																																																																																																		
主蒸気系統	B-主蒸気ライン圧力 (III) (3PT-477)	3RB-C-N1	原子炉建屋	1.03	0.79	個別	③⑦																																																																																																																																																																																																																																																																		
主蒸気系統	B-主蒸気ライン圧力 (IV) (3PT-478)	3RB-C-N1	原子炉建屋	1.03	0.79	個別	③⑦																																																																																																																																																																																																																																																																		

赤字：設備、運用又は体制の相違（設計方針の相違）
 青字：記載箇所又は記載内容の相違（記載方針の相違）
 緑字：記載表現、設備名称の相違（実質的な相違なし）

大阪発電所3/4号炉	女川原子力発電所2号炉	泊発電所3号炉	相違理由																																																																																																																																																																																								
	<p style="text-align: center;">表1 防護対象設備一覧 (27/27)</p> <table border="1" data-bbox="703 256 1265 592"> <thead> <tr> <th>系統</th> <th>設備</th> <th>区画番号</th> <th>設置建屋</th> <th>上L¹⁾(m)</th> <th>機能²⁾</th> </tr> </thead> <tbody> <tr><td>原子炉格納箱監視系(A)</td><td>格納箱内監視系モータ系(31)9797ンブル入口監視系(1749-50-4733)</td><td>0-47-9</td><td>原子炉建屋 原子炉建屋</td><td>3.244</td><td>①</td></tr> <tr><td>原子炉格納箱監視系(A)</td><td>格納箱内監視系モータ系(31)9797ンブル入り監視系(1749-50-4734)</td><td>0-47-9</td><td>原子炉建屋 原子炉建屋</td><td>3.506</td><td>①</td></tr> <tr><td>原子炉格納箱監視系(A)</td><td>格納箱内監視系モータ系(31)9797ンブル入り監視系(1749-50-4735)</td><td>0-47-9</td><td>原子炉建屋 原子炉建屋</td><td>3.258</td><td>①</td></tr> <tr><td>原子炉格納箱監視系(A)</td><td>格納箱内監視系モータ系(31)9797ンブル入り監視系(1749-50-4736)</td><td>0-47-9</td><td>原子炉建屋 原子炉建屋</td><td>3.494</td><td>①</td></tr> <tr><td>原子炉格納箱監視系(A)</td><td>格納箱内監視系モータ系(31)9797ンブル入り監視系(1749-50-4737)</td><td>0-47-10</td><td>原子炉建屋 原子炉建屋</td><td>1.976</td><td>①</td></tr> <tr><td>原子炉格納箱監視系(A)</td><td>格納箱内監視系モータ系(31)9797ンブル入り監視系(1749-50-4738)</td><td>0-47-10</td><td>原子炉建屋 原子炉建屋</td><td>1.975</td><td>①</td></tr> <tr><td>原子炉格納箱監視系(A)</td><td>格納箱内監視系モータ系(31)9797ンブル入り監視系(1749-50-4739)</td><td>0-47-10</td><td>原子炉建屋 原子炉建屋</td><td>4.434</td><td>①</td></tr> <tr><td>原子炉格納箱監視系(A)</td><td>格納箱内監視系モータ系(31)9797ンブル入り監視系(1749-50-4740)</td><td>0-47-10</td><td>原子炉建屋 原子炉建屋</td><td>1.971</td><td>①</td></tr> <tr><td>原子炉格納箱監視系(A)</td><td>格納箱内監視系モータ系(31)9797ンブル入り監視系(1749-50-4741)</td><td>0-47-10</td><td>原子炉建屋 原子炉建屋</td><td>1.971</td><td>①</td></tr> <tr><td>原子炉格納箱監視系(A)</td><td>格納箱内監視系モータ系(31)9797ンブル入り監視系(1749-50-4742)</td><td>0-47-10</td><td>原子炉建屋 原子炉建屋</td><td>1.971</td><td>①</td></tr> <tr><td>原子炉格納箱監視系(A)</td><td>格納箱内監視系モータ系(31)9797ンブル入り監視系(1749-50-4743)</td><td>0-47-10</td><td>原子炉建屋 原子炉建屋</td><td>4.439</td><td>①</td></tr> </tbody> </table> <p>※1：図面より機能喪失する床面からの高さ（上L高さ4.955mを考慮） ※2：①緊急時停止機能 ②水漏れ維持機能 ③異常停止機能 ④原子炉建屋からの機能 ⑤移動防止機能 ⑥冷却停止機能 ⑦緊急停止機能 ⑧冷却停止機能 ⑨冷却停止機能 ⑩冷却停止機能 ⑪冷却停止機能 ⑫冷却停止機能 ⑬冷却停止機能 ⑭冷却停止機能 ⑮冷却停止機能 ⑯冷却停止機能 ⑰冷却停止機能 ⑱冷却停止機能 ⑲冷却停止機能 ⑳冷却停止機能 ※3：図面記載に準ずる設計上の高さ ※4：図面記載に準ずる設計上の高さ</p>	系統	設備	区画番号	設置建屋	上L ¹⁾ (m)	機能 ²⁾	原子炉格納箱監視系(A)	格納箱内監視系モータ系(31)9797ンブル入口監視系(1749-50-4733)	0-47-9	原子炉建屋 原子炉建屋	3.244	①	原子炉格納箱監視系(A)	格納箱内監視系モータ系(31)9797ンブル入り監視系(1749-50-4734)	0-47-9	原子炉建屋 原子炉建屋	3.506	①	原子炉格納箱監視系(A)	格納箱内監視系モータ系(31)9797ンブル入り監視系(1749-50-4735)	0-47-9	原子炉建屋 原子炉建屋	3.258	①	原子炉格納箱監視系(A)	格納箱内監視系モータ系(31)9797ンブル入り監視系(1749-50-4736)	0-47-9	原子炉建屋 原子炉建屋	3.494	①	原子炉格納箱監視系(A)	格納箱内監視系モータ系(31)9797ンブル入り監視系(1749-50-4737)	0-47-10	原子炉建屋 原子炉建屋	1.976	①	原子炉格納箱監視系(A)	格納箱内監視系モータ系(31)9797ンブル入り監視系(1749-50-4738)	0-47-10	原子炉建屋 原子炉建屋	1.975	①	原子炉格納箱監視系(A)	格納箱内監視系モータ系(31)9797ンブル入り監視系(1749-50-4739)	0-47-10	原子炉建屋 原子炉建屋	4.434	①	原子炉格納箱監視系(A)	格納箱内監視系モータ系(31)9797ンブル入り監視系(1749-50-4740)	0-47-10	原子炉建屋 原子炉建屋	1.971	①	原子炉格納箱監視系(A)	格納箱内監視系モータ系(31)9797ンブル入り監視系(1749-50-4741)	0-47-10	原子炉建屋 原子炉建屋	1.971	①	原子炉格納箱監視系(A)	格納箱内監視系モータ系(31)9797ンブル入り監視系(1749-50-4742)	0-47-10	原子炉建屋 原子炉建屋	1.971	①	原子炉格納箱監視系(A)	格納箱内監視系モータ系(31)9797ンブル入り監視系(1749-50-4743)	0-47-10	原子炉建屋 原子炉建屋	4.439	①	<p style="text-align: center;">表1 防護対象設備一覧 (27/35)</p> <table border="1" data-bbox="1285 252 1854 874"> <thead> <tr> <th>系統</th> <th>設備</th> <th>区画番号</th> <th>設置建屋</th> <th>基本設定高さ *1(m)</th> <th>個別測定高さ *2(m)</th> <th>設定箇所</th> <th>安全機能</th> </tr> </thead> <tbody> <tr><td>換気空調系統</td><td>B-電動補助給水ポンプ室内空気温度(2)(3TS-2682)</td><td>3RB-H-N7</td><td>原子炉建屋</td><td>1.42</td><td>5.41</td><td>基本</td><td>③</td></tr> <tr><td>換気空調系統</td><td>A-制御用空気圧縮機給気ファン(3VSP42A)</td><td>3RB-H-N2</td><td>原子炉建屋</td><td>4.50</td><td>4.64</td><td>基本</td><td>⑥</td></tr> <tr><td>換気空調系統</td><td>B-制御用空気圧縮機給気ファン(3VSP42B)</td><td>3RB-H-N3</td><td>原子炉建屋</td><td>4.50</td><td>4.64</td><td>基本</td><td>⑥</td></tr> <tr><td>換気空調系統</td><td>A-制御用空気圧縮機室外取入風量調節ダンパ(3BCD-2701)</td><td>3RB-H-N2</td><td>原子炉建屋</td><td>5.00</td><td>4.64</td><td>個別</td><td>⑥</td></tr> <tr><td>換気空調系統</td><td>B-制御用空気圧縮機室外取入風量調節ダンパ(3BCD-2711)</td><td>3RB-H-N3</td><td>原子炉建屋</td><td>5.00</td><td>4.63</td><td>個別</td><td>⑥</td></tr> <tr><td>換気空調系統</td><td>A-制御用空気圧縮機室外取入風量調節ダンパ流量設定器(3BC-2701)</td><td>3RB-H-N2</td><td>原子炉建屋</td><td>5.74</td><td>5.76</td><td>基本</td><td>⑥</td></tr> <tr><td>換気空調系統</td><td>B-制御用空気圧縮機室外取入風量調節ダンパ流量設定器(3BC-2711)</td><td>3RB-H-N3</td><td>原子炉建屋</td><td>5.74</td><td>5.75</td><td>基本</td><td>⑥</td></tr> <tr><td>換気空調系統</td><td>A-制御用空気圧縮機室内空気温度(1)(3TS-2702)</td><td>3RB-H-N2</td><td>原子炉建屋</td><td>1.42</td><td>1.39</td><td>個別</td><td>⑥</td></tr> <tr><td>換気空調系統</td><td>A-制御用空気圧縮機室内空気温度(2)(3TS-2703)</td><td>3RB-H-N2</td><td>原子炉建屋</td><td>1.42</td><td>1.39</td><td>個別</td><td>⑥</td></tr> <tr><td>換気空調系統</td><td>B-制御用空気圧縮機室内空気温度(1)(3TS-2712)</td><td>3RB-H-N3</td><td>原子炉建屋</td><td>1.42</td><td>1.39</td><td>個別</td><td>⑥</td></tr> <tr><td>換気空調系統</td><td>B-制御用空気圧縮機室内空気温度(2)(3TS-2713)</td><td>3RB-H-N3</td><td>原子炉建屋</td><td>1.42</td><td>1.40</td><td>個別</td><td>⑥</td></tr> <tr><td>換気空調系統</td><td>A-安全補機閉閉器給気ファン(3VSP27A)</td><td>3AB-D-N1</td><td>原子炉補助建屋</td><td>0.15</td><td>2.16</td><td>基本</td><td>⑥</td></tr> <tr><td>換気空調系統</td><td>B-安全補機閉閉器給気ファン(3VSP27B)</td><td>3AB-D-N1</td><td>原子炉補助建屋</td><td>0.15</td><td>2.16</td><td>基本</td><td>⑥</td></tr> </tbody> </table> <p>*1：保守的に機能喪失すると想定した床面からの高さ *2：浸水により機能喪失する床面からの高さ ①緊急時停止機能 ②水漏れ維持機能 ③原子炉停止後の除熱機能 ④炉心冷却機能 ⑤放射性物質の閉じ込め機能 ⑥安全上特に重要な関連機能 ⑦事故時のプラント状態の把握機能 ⑧制御室外からの安全停止機能 ⑨ヒット冷却機能 ⑩ヒット給水機能</p>	系統	設備	区画番号	設置建屋	基本設定高さ *1(m)	個別測定高さ *2(m)	設定箇所	安全機能	換気空調系統	B-電動補助給水ポンプ室内空気温度(2)(3TS-2682)	3RB-H-N7	原子炉建屋	1.42	5.41	基本	③	換気空調系統	A-制御用空気圧縮機給気ファン(3VSP42A)	3RB-H-N2	原子炉建屋	4.50	4.64	基本	⑥	換気空調系統	B-制御用空気圧縮機給気ファン(3VSP42B)	3RB-H-N3	原子炉建屋	4.50	4.64	基本	⑥	換気空調系統	A-制御用空気圧縮機室外取入風量調節ダンパ(3BCD-2701)	3RB-H-N2	原子炉建屋	5.00	4.64	個別	⑥	換気空調系統	B-制御用空気圧縮機室外取入風量調節ダンパ(3BCD-2711)	3RB-H-N3	原子炉建屋	5.00	4.63	個別	⑥	換気空調系統	A-制御用空気圧縮機室外取入風量調節ダンパ流量設定器(3BC-2701)	3RB-H-N2	原子炉建屋	5.74	5.76	基本	⑥	換気空調系統	B-制御用空気圧縮機室外取入風量調節ダンパ流量設定器(3BC-2711)	3RB-H-N3	原子炉建屋	5.74	5.75	基本	⑥	換気空調系統	A-制御用空気圧縮機室内空気温度(1)(3TS-2702)	3RB-H-N2	原子炉建屋	1.42	1.39	個別	⑥	換気空調系統	A-制御用空気圧縮機室内空気温度(2)(3TS-2703)	3RB-H-N2	原子炉建屋	1.42	1.39	個別	⑥	換気空調系統	B-制御用空気圧縮機室内空気温度(1)(3TS-2712)	3RB-H-N3	原子炉建屋	1.42	1.39	個別	⑥	換気空調系統	B-制御用空気圧縮機室内空気温度(2)(3TS-2713)	3RB-H-N3	原子炉建屋	1.42	1.40	個別	⑥	換気空調系統	A-安全補機閉閉器給気ファン(3VSP27A)	3AB-D-N1	原子炉補助建屋	0.15	2.16	基本	⑥	換気空調系統	B-安全補機閉閉器給気ファン(3VSP27B)	3AB-D-N1	原子炉補助建屋	0.15	2.16	基本	⑥	
系統	設備	区画番号	設置建屋	上L ¹⁾ (m)	機能 ²⁾																																																																																																																																																																																						
原子炉格納箱監視系(A)	格納箱内監視系モータ系(31)9797ンブル入口監視系(1749-50-4733)	0-47-9	原子炉建屋 原子炉建屋	3.244	①																																																																																																																																																																																						
原子炉格納箱監視系(A)	格納箱内監視系モータ系(31)9797ンブル入り監視系(1749-50-4734)	0-47-9	原子炉建屋 原子炉建屋	3.506	①																																																																																																																																																																																						
原子炉格納箱監視系(A)	格納箱内監視系モータ系(31)9797ンブル入り監視系(1749-50-4735)	0-47-9	原子炉建屋 原子炉建屋	3.258	①																																																																																																																																																																																						
原子炉格納箱監視系(A)	格納箱内監視系モータ系(31)9797ンブル入り監視系(1749-50-4736)	0-47-9	原子炉建屋 原子炉建屋	3.494	①																																																																																																																																																																																						
原子炉格納箱監視系(A)	格納箱内監視系モータ系(31)9797ンブル入り監視系(1749-50-4737)	0-47-10	原子炉建屋 原子炉建屋	1.976	①																																																																																																																																																																																						
原子炉格納箱監視系(A)	格納箱内監視系モータ系(31)9797ンブル入り監視系(1749-50-4738)	0-47-10	原子炉建屋 原子炉建屋	1.975	①																																																																																																																																																																																						
原子炉格納箱監視系(A)	格納箱内監視系モータ系(31)9797ンブル入り監視系(1749-50-4739)	0-47-10	原子炉建屋 原子炉建屋	4.434	①																																																																																																																																																																																						
原子炉格納箱監視系(A)	格納箱内監視系モータ系(31)9797ンブル入り監視系(1749-50-4740)	0-47-10	原子炉建屋 原子炉建屋	1.971	①																																																																																																																																																																																						
原子炉格納箱監視系(A)	格納箱内監視系モータ系(31)9797ンブル入り監視系(1749-50-4741)	0-47-10	原子炉建屋 原子炉建屋	1.971	①																																																																																																																																																																																						
原子炉格納箱監視系(A)	格納箱内監視系モータ系(31)9797ンブル入り監視系(1749-50-4742)	0-47-10	原子炉建屋 原子炉建屋	1.971	①																																																																																																																																																																																						
原子炉格納箱監視系(A)	格納箱内監視系モータ系(31)9797ンブル入り監視系(1749-50-4743)	0-47-10	原子炉建屋 原子炉建屋	4.439	①																																																																																																																																																																																						
系統	設備	区画番号	設置建屋	基本設定高さ *1(m)	個別測定高さ *2(m)	設定箇所	安全機能																																																																																																																																																																																				
換気空調系統	B-電動補助給水ポンプ室内空気温度(2)(3TS-2682)	3RB-H-N7	原子炉建屋	1.42	5.41	基本	③																																																																																																																																																																																				
換気空調系統	A-制御用空気圧縮機給気ファン(3VSP42A)	3RB-H-N2	原子炉建屋	4.50	4.64	基本	⑥																																																																																																																																																																																				
換気空調系統	B-制御用空気圧縮機給気ファン(3VSP42B)	3RB-H-N3	原子炉建屋	4.50	4.64	基本	⑥																																																																																																																																																																																				
換気空調系統	A-制御用空気圧縮機室外取入風量調節ダンパ(3BCD-2701)	3RB-H-N2	原子炉建屋	5.00	4.64	個別	⑥																																																																																																																																																																																				
換気空調系統	B-制御用空気圧縮機室外取入風量調節ダンパ(3BCD-2711)	3RB-H-N3	原子炉建屋	5.00	4.63	個別	⑥																																																																																																																																																																																				
換気空調系統	A-制御用空気圧縮機室外取入風量調節ダンパ流量設定器(3BC-2701)	3RB-H-N2	原子炉建屋	5.74	5.76	基本	⑥																																																																																																																																																																																				
換気空調系統	B-制御用空気圧縮機室外取入風量調節ダンパ流量設定器(3BC-2711)	3RB-H-N3	原子炉建屋	5.74	5.75	基本	⑥																																																																																																																																																																																				
換気空調系統	A-制御用空気圧縮機室内空気温度(1)(3TS-2702)	3RB-H-N2	原子炉建屋	1.42	1.39	個別	⑥																																																																																																																																																																																				
換気空調系統	A-制御用空気圧縮機室内空気温度(2)(3TS-2703)	3RB-H-N2	原子炉建屋	1.42	1.39	個別	⑥																																																																																																																																																																																				
換気空調系統	B-制御用空気圧縮機室内空気温度(1)(3TS-2712)	3RB-H-N3	原子炉建屋	1.42	1.39	個別	⑥																																																																																																																																																																																				
換気空調系統	B-制御用空気圧縮機室内空気温度(2)(3TS-2713)	3RB-H-N3	原子炉建屋	1.42	1.40	個別	⑥																																																																																																																																																																																				
換気空調系統	A-安全補機閉閉器給気ファン(3VSP27A)	3AB-D-N1	原子炉補助建屋	0.15	2.16	基本	⑥																																																																																																																																																																																				
換気空調系統	B-安全補機閉閉器給気ファン(3VSP27B)	3AB-D-N1	原子炉補助建屋	0.15	2.16	基本	⑥																																																																																																																																																																																				

赤字：設備、運用又は体制の相違（設計方針の相違）
 青字：記載箇所又は記載内容の相違（記載方針の相違）
 緑字：記載表現、設備名称の相違（実質的な相違なし）

大阪発電所3/4号炉	女川原子力発電所2号炉	泊発電所3号炉	相違理由																																																																																																																										
		<p style="text-align: center;">表1 防護対象設備一覧 (28/35)</p> <table border="1" data-bbox="1288 247 1861 829"> <thead> <tr> <th>系統</th> <th>設備</th> <th>区画番号</th> <th>設置建屋</th> <th>基本設定高さ*1(m)</th> <th>個別測定高さ*2(m)</th> <th>設定箇所</th> <th>安全機能</th> </tr> </thead> <tbody> <tr> <td>換気空調系統</td> <td>A-安全系計装盤室室内空気温度(3TS-2790)</td> <td>3AB-F-N13</td> <td>原子炉補助建屋</td> <td>1.92</td> <td>1.30</td> <td>個別</td> <td>㊦</td> </tr> <tr> <td>換気空調系統</td> <td>B-安全系計装盤室室内空気温度(3TS-2791)</td> <td>3AB-F-N2</td> <td>原子炉補助建屋</td> <td>1.92</td> <td>1.30</td> <td>個別</td> <td>㊦</td> </tr> <tr> <td>換気空調系統</td> <td>A-蓄電池室排気ファン(3YSF31A)</td> <td>3AB-D-N1</td> <td>原子炉補助建屋</td> <td>1.92</td> <td>1.52</td> <td>個別</td> <td>㊦</td> </tr> <tr> <td>換気空調系統</td> <td>B-蓄電池室排気ファン(3YSF31B)</td> <td>3AB-D-N1</td> <td>原子炉補助建屋</td> <td>1.92</td> <td>1.51</td> <td>個別</td> <td>㊦</td> </tr> <tr> <td>換気空調系統</td> <td>A-中央制御室循環ファン(3YSF20A)</td> <td>3AB-D-N52</td> <td>原子炉補助建屋</td> <td>0.15</td> <td>0.17</td> <td>基本</td> <td>㊦</td> </tr> <tr> <td>換気空調系統</td> <td>B-中央制御室循環ファン(3YSF20B)</td> <td>3AB-D-N52</td> <td>原子炉補助建屋</td> <td>0.15</td> <td>0.18</td> <td>基本</td> <td>㊦</td> </tr> <tr> <td>換気空調系統</td> <td>A-中央制御室給気ファン(3YSF21A)</td> <td>3AB-D-N1</td> <td>原子炉補助建屋</td> <td>0.15</td> <td>1.12</td> <td>基本</td> <td>㊦</td> </tr> <tr> <td>換気空調系統</td> <td>B-中央制御室給気ファン(3YSF21B)</td> <td>3AB-D-N1</td> <td>原子炉補助建屋</td> <td>0.15</td> <td>1.13</td> <td>基本</td> <td>㊦</td> </tr> <tr> <td>換気空調系統</td> <td>A-中央制御室給気ファン出口ダンパ(3D-VS-603A)</td> <td>3AB-D-N1</td> <td>原子炉補助建屋</td> <td>3.79</td> <td>3.83</td> <td>基本</td> <td>㊦</td> </tr> <tr> <td>換気空調系統</td> <td>B-中央制御室給気ファン出口ダンパ(3D-VS-603B)</td> <td>3AB-D-N1</td> <td>原子炉補助建屋</td> <td>3.79</td> <td>3.83</td> <td>基本</td> <td>㊦</td> </tr> <tr> <td>換気空調系統</td> <td>A-中央制御室循環ファン入口ダンパ(3D-VS-604A)</td> <td>3AB-D-N52</td> <td>原子炉補助建屋</td> <td>0.80</td> <td>0.25</td> <td>個別</td> <td>㊦</td> </tr> <tr> <td>換気空調系統</td> <td>B-中央制御室循環ファン入口ダンパ(3D-VS-604B)</td> <td>3AB-D-N52</td> <td>原子炉補助建屋</td> <td>0.80</td> <td>0.25</td> <td>個別</td> <td>㊦</td> </tr> <tr> <td>換気空調系統</td> <td>A-中央制御室循環風量調節ダンパ(3HCD-2836)</td> <td>3AB-D-N52</td> <td>原子炉補助建屋</td> <td>0.80</td> <td>0.25</td> <td>個別</td> <td>㊦</td> </tr> </tbody> </table> <p>*1：保守的に機能喪失すると仮定した床面からの高さ *2：浸水により機能喪失する床面からの高さ</p> <table border="0" data-bbox="1310 869 1758 941"> <tr> <td>①緊急停止機能</td> <td>⑥安全上特に重要な関連機能</td> </tr> <tr> <td>②本館専断機能</td> <td>⑦事故時のプラント状態の把握機能</td> </tr> <tr> <td>③原子炉停止後の除熱機能</td> <td>⑧制御室外からの安全停止機能</td> </tr> <tr> <td>④炉心冷却機能</td> <td>⑨ビット冷却機能</td> </tr> <tr> <td>⑤放射性物質の閉じ込め機能</td> <td>⑩ビット給水機能</td> </tr> </table>	系統	設備	区画番号	設置建屋	基本設定高さ*1(m)	個別測定高さ*2(m)	設定箇所	安全機能	換気空調系統	A-安全系計装盤室室内空気温度(3TS-2790)	3AB-F-N13	原子炉補助建屋	1.92	1.30	個別	㊦	換気空調系統	B-安全系計装盤室室内空気温度(3TS-2791)	3AB-F-N2	原子炉補助建屋	1.92	1.30	個別	㊦	換気空調系統	A-蓄電池室排気ファン(3YSF31A)	3AB-D-N1	原子炉補助建屋	1.92	1.52	個別	㊦	換気空調系統	B-蓄電池室排気ファン(3YSF31B)	3AB-D-N1	原子炉補助建屋	1.92	1.51	個別	㊦	換気空調系統	A-中央制御室循環ファン(3YSF20A)	3AB-D-N52	原子炉補助建屋	0.15	0.17	基本	㊦	換気空調系統	B-中央制御室循環ファン(3YSF20B)	3AB-D-N52	原子炉補助建屋	0.15	0.18	基本	㊦	換気空調系統	A-中央制御室給気ファン(3YSF21A)	3AB-D-N1	原子炉補助建屋	0.15	1.12	基本	㊦	換気空調系統	B-中央制御室給気ファン(3YSF21B)	3AB-D-N1	原子炉補助建屋	0.15	1.13	基本	㊦	換気空調系統	A-中央制御室給気ファン出口ダンパ(3D-VS-603A)	3AB-D-N1	原子炉補助建屋	3.79	3.83	基本	㊦	換気空調系統	B-中央制御室給気ファン出口ダンパ(3D-VS-603B)	3AB-D-N1	原子炉補助建屋	3.79	3.83	基本	㊦	換気空調系統	A-中央制御室循環ファン入口ダンパ(3D-VS-604A)	3AB-D-N52	原子炉補助建屋	0.80	0.25	個別	㊦	換気空調系統	B-中央制御室循環ファン入口ダンパ(3D-VS-604B)	3AB-D-N52	原子炉補助建屋	0.80	0.25	個別	㊦	換気空調系統	A-中央制御室循環風量調節ダンパ(3HCD-2836)	3AB-D-N52	原子炉補助建屋	0.80	0.25	個別	㊦	①緊急停止機能	⑥安全上特に重要な関連機能	②本館専断機能	⑦事故時のプラント状態の把握機能	③原子炉停止後の除熱機能	⑧制御室外からの安全停止機能	④炉心冷却機能	⑨ビット冷却機能	⑤放射性物質の閉じ込め機能	⑩ビット給水機能	
系統	設備	区画番号	設置建屋	基本設定高さ*1(m)	個別測定高さ*2(m)	設定箇所	安全機能																																																																																																																						
換気空調系統	A-安全系計装盤室室内空気温度(3TS-2790)	3AB-F-N13	原子炉補助建屋	1.92	1.30	個別	㊦																																																																																																																						
換気空調系統	B-安全系計装盤室室内空気温度(3TS-2791)	3AB-F-N2	原子炉補助建屋	1.92	1.30	個別	㊦																																																																																																																						
換気空調系統	A-蓄電池室排気ファン(3YSF31A)	3AB-D-N1	原子炉補助建屋	1.92	1.52	個別	㊦																																																																																																																						
換気空調系統	B-蓄電池室排気ファン(3YSF31B)	3AB-D-N1	原子炉補助建屋	1.92	1.51	個別	㊦																																																																																																																						
換気空調系統	A-中央制御室循環ファン(3YSF20A)	3AB-D-N52	原子炉補助建屋	0.15	0.17	基本	㊦																																																																																																																						
換気空調系統	B-中央制御室循環ファン(3YSF20B)	3AB-D-N52	原子炉補助建屋	0.15	0.18	基本	㊦																																																																																																																						
換気空調系統	A-中央制御室給気ファン(3YSF21A)	3AB-D-N1	原子炉補助建屋	0.15	1.12	基本	㊦																																																																																																																						
換気空調系統	B-中央制御室給気ファン(3YSF21B)	3AB-D-N1	原子炉補助建屋	0.15	1.13	基本	㊦																																																																																																																						
換気空調系統	A-中央制御室給気ファン出口ダンパ(3D-VS-603A)	3AB-D-N1	原子炉補助建屋	3.79	3.83	基本	㊦																																																																																																																						
換気空調系統	B-中央制御室給気ファン出口ダンパ(3D-VS-603B)	3AB-D-N1	原子炉補助建屋	3.79	3.83	基本	㊦																																																																																																																						
換気空調系統	A-中央制御室循環ファン入口ダンパ(3D-VS-604A)	3AB-D-N52	原子炉補助建屋	0.80	0.25	個別	㊦																																																																																																																						
換気空調系統	B-中央制御室循環ファン入口ダンパ(3D-VS-604B)	3AB-D-N52	原子炉補助建屋	0.80	0.25	個別	㊦																																																																																																																						
換気空調系統	A-中央制御室循環風量調節ダンパ(3HCD-2836)	3AB-D-N52	原子炉補助建屋	0.80	0.25	個別	㊦																																																																																																																						
①緊急停止機能	⑥安全上特に重要な関連機能																																																																																																																												
②本館専断機能	⑦事故時のプラント状態の把握機能																																																																																																																												
③原子炉停止後の除熱機能	⑧制御室外からの安全停止機能																																																																																																																												
④炉心冷却機能	⑨ビット冷却機能																																																																																																																												
⑤放射性物質の閉じ込め機能	⑩ビット給水機能																																																																																																																												

赤字：設備、運用又は体制の相違（設計方針の相違）
 青字：記載箇所又は記載内容の相違（記載方針の相違）
 緑字：記載表現、設備名称の相違（実質的な相違なし）

大阪発電所3/4号炉	女川原子力発電所2号炉	泊発電所3号炉						相違理由																																																																																																								
		表1 防護対象設備一覧 (29/35)																																																																																																														
		<table border="1"> <thead> <tr> <th>系統</th> <th>設備</th> <th>区画番号</th> <th>設置建屋</th> <th>基本設定高さ *1 (m)</th> <th>個々の設定高さ *2 (m)</th> <th>設定箇所</th> <th>安全機能</th> </tr> </thead> <tbody> <tr> <td>換気空調系統</td> <td>B-中央制御室循環風量調節ダンパ(SHCD-2837)</td> <td>3AB-D-N52</td> <td>原子炉補助建屋</td> <td>0.80</td> <td>0.25</td> <td>個別</td> <td>⑤</td> </tr> <tr> <td>換気空調系統</td> <td>A-中央制御室循環風量調節ダンパ流量設定器(SHC-2836)</td> <td>3AB-D-N1</td> <td>原子炉補助建屋</td> <td>1.14</td> <td>1.15</td> <td>基本</td> <td>⑤</td> </tr> <tr> <td>換気空調系統</td> <td>B-中央制御室循環風量調節ダンパ流量設定器(SHC-2837)</td> <td>3AB-D-N1</td> <td>原子炉補助建屋</td> <td>1.14</td> <td>1.15</td> <td>基本</td> <td>⑤</td> </tr> <tr> <td>換気空調系統</td> <td>中央制御室室内空気温度(2)(3TS-2846)</td> <td>3AB-F-N8</td> <td>原子炉補助建屋</td> <td>1.92</td> <td>1.30</td> <td>個別</td> <td>⑤</td> </tr> <tr> <td>換気空調系統</td> <td>中央制御室室内空気温度(3)(3TS-2847)</td> <td>3AB-F-N8</td> <td>原子炉補助建屋</td> <td>1.92</td> <td>1.30</td> <td>個別</td> <td>⑤</td> </tr> <tr> <td>換気空調系統</td> <td>A-中央制御室非常用循環ファン(SVSP22A)</td> <td>3AB-D-N1</td> <td>原子炉補助建屋</td> <td>0.15</td> <td>0.54</td> <td>基本</td> <td>⑤</td> </tr> <tr> <td>換気空調系統</td> <td>B-中央制御室非常用循環ファン(SVSP22B)</td> <td>3AB-D-N1</td> <td>原子炉補助建屋</td> <td>0.15</td> <td>0.54</td> <td>基本</td> <td>⑤</td> </tr> <tr> <td>換気空調系統</td> <td>A-中央制御室非常用循環ファン出口空気流量(CFS-2867)</td> <td>3AB-D-N1</td> <td>原子炉補助建屋</td> <td>1.35</td> <td>1.34</td> <td>個別</td> <td>⑤</td> </tr> <tr> <td>換気空調系統</td> <td>B-中央制御室非常用循環ファン出口空気流量(CFS-2868)</td> <td>3AB-D-N1</td> <td>原子炉補助建屋</td> <td>1.35</td> <td>1.34</td> <td>個別</td> <td>⑤</td> </tr> <tr> <td>換気空調系統</td> <td>A-中央制御室非常用循環ファン入口ダンパ(SD-YS-602A)</td> <td>3AB-D-N1</td> <td>原子炉補助建屋</td> <td>0.70</td> <td>0.36</td> <td>個別</td> <td>⑤</td> </tr> <tr> <td>換気空調系統</td> <td>B-中央制御室非常用循環ファン入口ダンパ(SD-YS-602B)</td> <td>3AB-D-N1</td> <td>原子炉補助建屋</td> <td>0.70</td> <td>0.36</td> <td>個別</td> <td>⑤</td> </tr> <tr> <td>換気空調系統</td> <td>A-中央制御室外気取入風量調節ダンパ(SHCD-2825)</td> <td>3AB-D-N1</td> <td>原子炉補助建屋</td> <td>5.34</td> <td>5.31</td> <td>個別</td> <td>⑤</td> </tr> </tbody> </table>						系統	設備	区画番号	設置建屋	基本設定高さ *1 (m)	個々の設定高さ *2 (m)	設定箇所	安全機能	換気空調系統	B-中央制御室循環風量調節ダンパ(SHCD-2837)	3AB-D-N52	原子炉補助建屋	0.80	0.25	個別	⑤	換気空調系統	A-中央制御室循環風量調節ダンパ流量設定器(SHC-2836)	3AB-D-N1	原子炉補助建屋	1.14	1.15	基本	⑤	換気空調系統	B-中央制御室循環風量調節ダンパ流量設定器(SHC-2837)	3AB-D-N1	原子炉補助建屋	1.14	1.15	基本	⑤	換気空調系統	中央制御室室内空気温度(2)(3TS-2846)	3AB-F-N8	原子炉補助建屋	1.92	1.30	個別	⑤	換気空調系統	中央制御室室内空気温度(3)(3TS-2847)	3AB-F-N8	原子炉補助建屋	1.92	1.30	個別	⑤	換気空調系統	A-中央制御室非常用循環ファン(SVSP22A)	3AB-D-N1	原子炉補助建屋	0.15	0.54	基本	⑤	換気空調系統	B-中央制御室非常用循環ファン(SVSP22B)	3AB-D-N1	原子炉補助建屋	0.15	0.54	基本	⑤	換気空調系統	A-中央制御室非常用循環ファン出口空気流量(CFS-2867)	3AB-D-N1	原子炉補助建屋	1.35	1.34	個別	⑤	換気空調系統	B-中央制御室非常用循環ファン出口空気流量(CFS-2868)	3AB-D-N1	原子炉補助建屋	1.35	1.34	個別	⑤	換気空調系統	A-中央制御室非常用循環ファン入口ダンパ(SD-YS-602A)	3AB-D-N1	原子炉補助建屋	0.70	0.36	個別	⑤	換気空調系統	B-中央制御室非常用循環ファン入口ダンパ(SD-YS-602B)	3AB-D-N1	原子炉補助建屋	0.70	0.36	個別	⑤	換気空調系統	A-中央制御室外気取入風量調節ダンパ(SHCD-2825)	3AB-D-N1	原子炉補助建屋	5.34	5.31	個別	⑤	
系統	設備	区画番号	設置建屋	基本設定高さ *1 (m)	個々の設定高さ *2 (m)	設定箇所	安全機能																																																																																																									
換気空調系統	B-中央制御室循環風量調節ダンパ(SHCD-2837)	3AB-D-N52	原子炉補助建屋	0.80	0.25	個別	⑤																																																																																																									
換気空調系統	A-中央制御室循環風量調節ダンパ流量設定器(SHC-2836)	3AB-D-N1	原子炉補助建屋	1.14	1.15	基本	⑤																																																																																																									
換気空調系統	B-中央制御室循環風量調節ダンパ流量設定器(SHC-2837)	3AB-D-N1	原子炉補助建屋	1.14	1.15	基本	⑤																																																																																																									
換気空調系統	中央制御室室内空気温度(2)(3TS-2846)	3AB-F-N8	原子炉補助建屋	1.92	1.30	個別	⑤																																																																																																									
換気空調系統	中央制御室室内空気温度(3)(3TS-2847)	3AB-F-N8	原子炉補助建屋	1.92	1.30	個別	⑤																																																																																																									
換気空調系統	A-中央制御室非常用循環ファン(SVSP22A)	3AB-D-N1	原子炉補助建屋	0.15	0.54	基本	⑤																																																																																																									
換気空調系統	B-中央制御室非常用循環ファン(SVSP22B)	3AB-D-N1	原子炉補助建屋	0.15	0.54	基本	⑤																																																																																																									
換気空調系統	A-中央制御室非常用循環ファン出口空気流量(CFS-2867)	3AB-D-N1	原子炉補助建屋	1.35	1.34	個別	⑤																																																																																																									
換気空調系統	B-中央制御室非常用循環ファン出口空気流量(CFS-2868)	3AB-D-N1	原子炉補助建屋	1.35	1.34	個別	⑤																																																																																																									
換気空調系統	A-中央制御室非常用循環ファン入口ダンパ(SD-YS-602A)	3AB-D-N1	原子炉補助建屋	0.70	0.36	個別	⑤																																																																																																									
換気空調系統	B-中央制御室非常用循環ファン入口ダンパ(SD-YS-602B)	3AB-D-N1	原子炉補助建屋	0.70	0.36	個別	⑤																																																																																																									
換気空調系統	A-中央制御室外気取入風量調節ダンパ(SHCD-2825)	3AB-D-N1	原子炉補助建屋	5.34	5.31	個別	⑤																																																																																																									
		*1：保守的に機能喪失すると反定した床面からの高さ																																																																																																														
		*2：設本により機能喪失する床面からの高さ																																																																																																														
		<table border="0"> <tr> <td>①緊急時停止機能</td> <td>⑥安全上特に重要な関連機能</td> </tr> <tr> <td>②未臨界維持機能</td> <td>⑦事故時のフロント状態の把握機能</td> </tr> <tr> <td>③原子炉停止後の除熱機能</td> <td>⑧制御室外からの安全停止機能</td> </tr> <tr> <td>④炉心冷却機能</td> <td>⑨ビット冷却機能</td> </tr> <tr> <td>⑤放射性物質の閉じ込め機能</td> <td>⑩ビット給水機能</td> </tr> </table>						①緊急時停止機能	⑥安全上特に重要な関連機能	②未臨界維持機能	⑦事故時のフロント状態の把握機能	③原子炉停止後の除熱機能	⑧制御室外からの安全停止機能	④炉心冷却機能	⑨ビット冷却機能	⑤放射性物質の閉じ込め機能	⑩ビット給水機能																																																																																															
①緊急時停止機能	⑥安全上特に重要な関連機能																																																																																																															
②未臨界維持機能	⑦事故時のフロント状態の把握機能																																																																																																															
③原子炉停止後の除熱機能	⑧制御室外からの安全停止機能																																																																																																															
④炉心冷却機能	⑨ビット冷却機能																																																																																																															
⑤放射性物質の閉じ込め機能	⑩ビット給水機能																																																																																																															

赤字：設備、運用又は体制の相違（設計方針の相違）
 青字：記載箇所又は記載内容の相違（記載方針の相違）
 緑字：記載表現、設備名称の相違（実質的な相違なし）

大阪発電所3/4号炉	女川原子力発電所2号炉	泊発電所3号炉	相違理由																																																																																																																		
		<p style="text-align: center;">表1 防護対象設備一覧 (30/35)</p> <table border="1" style="width: 100%; border-collapse: collapse;"> <thead> <tr> <th>系統</th> <th>設備</th> <th>区画番号</th> <th>設置建屋</th> <th>基本設定高さ *1(m)</th> <th>個別測定高さ *2(m)</th> <th>設定箇所</th> <th>安全機能</th> </tr> </thead> <tbody> <tr> <td>換気空調系統</td> <td>B-中央制御室外気取入風量調節ダンパ(SBCD-2824)</td> <td>3AB-0-N1</td> <td>原子炉補助建屋</td> <td>5.34</td> <td>5.31</td> <td>個別</td> <td>⑥</td> </tr> <tr> <td>換気空調系統</td> <td>A-中央制御室外気取入風量調節ダンパ流量設定器(SBC-2823)</td> <td>3AB-0-N1</td> <td>原子炉補助建屋</td> <td>1.64</td> <td>1.65</td> <td>基本</td> <td>⑥</td> </tr> <tr> <td>換気空調系統</td> <td>B-中央制御室外気取入風量調節ダンパ流量設定器(SBC-2824)</td> <td>3AB-0-N1</td> <td>原子炉補助建屋</td> <td>1.64</td> <td>1.65</td> <td>基本</td> <td>⑥</td> </tr> <tr> <td>換気空調系統</td> <td>A-中央制御室事故時外気取入風量調節ダンパ(SBCD-2850)</td> <td>3AB-0-N1</td> <td>原子炉補助建屋</td> <td>4.94</td> <td>4.62</td> <td>個別</td> <td>⑥</td> </tr> <tr> <td>換気空調系統</td> <td>B-中央制御室事故時外気取入風量調節ダンパ(SBCD-2851)</td> <td>3AB-0-N1</td> <td>原子炉補助建屋</td> <td>4.94</td> <td>5.00</td> <td>基本</td> <td>⑥</td> </tr> <tr> <td>換気空調系統</td> <td>A-中央制御室事故時外気取入風量調節ダンパ流量設定器(SBC-2850)</td> <td>3AB-0-N1</td> <td>原子炉補助建屋</td> <td>1.14</td> <td>1.15</td> <td>基本</td> <td>⑥</td> </tr> <tr> <td>換気空調系統</td> <td>B-中央制御室事故時外気取入風量調節ダンパ流量設定器(SBC-2851)</td> <td>3AB-0-N1</td> <td>原子炉補助建屋</td> <td>1.14</td> <td>1.15</td> <td>基本</td> <td>⑥</td> </tr> <tr> <td>換気空調系統</td> <td>試料採取室排気隔離ダンパ(SD-VS-653)</td> <td>3AB-B-1</td> <td>原子炉補助建屋</td> <td>4.15</td> <td>3.29</td> <td>個別</td> <td>⑥</td> </tr> <tr> <td>換気空調系統</td> <td>試料採取室排気風量制御ダンパ(SFCD-2905)</td> <td>3AB-B-1</td> <td>原子炉補助建屋</td> <td>4.15</td> <td>3.61</td> <td>個別</td> <td>⑥</td> </tr> <tr> <td>換気空調系統</td> <td>A-原子炉補機冷却水サーージタンク室電気ヒータ(SVSE3A)</td> <td>3RB-A-N2</td> <td>原子炉建屋</td> <td>2.50</td> <td>2.49</td> <td>個別</td> <td>⑥</td> </tr> <tr> <td>換気空調系統</td> <td>B-原子炉補機冷却水サーージタンク室電気ヒータ(SVSE3B)</td> <td>3RB-A-N2</td> <td>原子炉建屋</td> <td>2.50</td> <td>2.49</td> <td>個別</td> <td>⑥</td> </tr> <tr> <td>換気空調系統</td> <td>A-非管理区域空調機器室電気ヒータ(SVSE2A)</td> <td>3AB-0-N1</td> <td>原子炉補助建屋</td> <td>2.50</td> <td>2.53</td> <td>基本</td> <td>⑥</td> </tr> </tbody> </table> <p>*1：保守的に機能喪失すると仮定した床面からの高さ *2：溢水により機能喪失する床面からの高さ</p> <table style="width: 100%; font-size: small;"> <tr> <td>①緊急時停止機能</td> <td>②未臨界維持機能</td> <td>③原子炉停止後の除熱機能</td> <td>④炉心冷却機能</td> <td>⑤放射性物質の閉じ込め機能</td> </tr> <tr> <td>⑥安全上特に重要な関連機能</td> <td>⑦事故時のプラント状態の把握機能</td> <td>⑧制御室外からの安全停止機能</td> <td>⑨ヒット冷却機能</td> <td>⑩ヒット排水機能</td> </tr> </table>	系統	設備	区画番号	設置建屋	基本設定高さ *1(m)	個別測定高さ *2(m)	設定箇所	安全機能	換気空調系統	B-中央制御室外気取入風量調節ダンパ(SBCD-2824)	3AB-0-N1	原子炉補助建屋	5.34	5.31	個別	⑥	換気空調系統	A-中央制御室外気取入風量調節ダンパ流量設定器(SBC-2823)	3AB-0-N1	原子炉補助建屋	1.64	1.65	基本	⑥	換気空調系統	B-中央制御室外気取入風量調節ダンパ流量設定器(SBC-2824)	3AB-0-N1	原子炉補助建屋	1.64	1.65	基本	⑥	換気空調系統	A-中央制御室事故時外気取入風量調節ダンパ(SBCD-2850)	3AB-0-N1	原子炉補助建屋	4.94	4.62	個別	⑥	換気空調系統	B-中央制御室事故時外気取入風量調節ダンパ(SBCD-2851)	3AB-0-N1	原子炉補助建屋	4.94	5.00	基本	⑥	換気空調系統	A-中央制御室事故時外気取入風量調節ダンパ流量設定器(SBC-2850)	3AB-0-N1	原子炉補助建屋	1.14	1.15	基本	⑥	換気空調系統	B-中央制御室事故時外気取入風量調節ダンパ流量設定器(SBC-2851)	3AB-0-N1	原子炉補助建屋	1.14	1.15	基本	⑥	換気空調系統	試料採取室排気隔離ダンパ(SD-VS-653)	3AB-B-1	原子炉補助建屋	4.15	3.29	個別	⑥	換気空調系統	試料採取室排気風量制御ダンパ(SFCD-2905)	3AB-B-1	原子炉補助建屋	4.15	3.61	個別	⑥	換気空調系統	A-原子炉補機冷却水サーージタンク室電気ヒータ(SVSE3A)	3RB-A-N2	原子炉建屋	2.50	2.49	個別	⑥	換気空調系統	B-原子炉補機冷却水サーージタンク室電気ヒータ(SVSE3B)	3RB-A-N2	原子炉建屋	2.50	2.49	個別	⑥	換気空調系統	A-非管理区域空調機器室電気ヒータ(SVSE2A)	3AB-0-N1	原子炉補助建屋	2.50	2.53	基本	⑥	①緊急時停止機能	②未臨界維持機能	③原子炉停止後の除熱機能	④炉心冷却機能	⑤放射性物質の閉じ込め機能	⑥安全上特に重要な関連機能	⑦事故時のプラント状態の把握機能	⑧制御室外からの安全停止機能	⑨ヒット冷却機能	⑩ヒット排水機能	
系統	設備	区画番号	設置建屋	基本設定高さ *1(m)	個別測定高さ *2(m)	設定箇所	安全機能																																																																																																														
換気空調系統	B-中央制御室外気取入風量調節ダンパ(SBCD-2824)	3AB-0-N1	原子炉補助建屋	5.34	5.31	個別	⑥																																																																																																														
換気空調系統	A-中央制御室外気取入風量調節ダンパ流量設定器(SBC-2823)	3AB-0-N1	原子炉補助建屋	1.64	1.65	基本	⑥																																																																																																														
換気空調系統	B-中央制御室外気取入風量調節ダンパ流量設定器(SBC-2824)	3AB-0-N1	原子炉補助建屋	1.64	1.65	基本	⑥																																																																																																														
換気空調系統	A-中央制御室事故時外気取入風量調節ダンパ(SBCD-2850)	3AB-0-N1	原子炉補助建屋	4.94	4.62	個別	⑥																																																																																																														
換気空調系統	B-中央制御室事故時外気取入風量調節ダンパ(SBCD-2851)	3AB-0-N1	原子炉補助建屋	4.94	5.00	基本	⑥																																																																																																														
換気空調系統	A-中央制御室事故時外気取入風量調節ダンパ流量設定器(SBC-2850)	3AB-0-N1	原子炉補助建屋	1.14	1.15	基本	⑥																																																																																																														
換気空調系統	B-中央制御室事故時外気取入風量調節ダンパ流量設定器(SBC-2851)	3AB-0-N1	原子炉補助建屋	1.14	1.15	基本	⑥																																																																																																														
換気空調系統	試料採取室排気隔離ダンパ(SD-VS-653)	3AB-B-1	原子炉補助建屋	4.15	3.29	個別	⑥																																																																																																														
換気空調系統	試料採取室排気風量制御ダンパ(SFCD-2905)	3AB-B-1	原子炉補助建屋	4.15	3.61	個別	⑥																																																																																																														
換気空調系統	A-原子炉補機冷却水サーージタンク室電気ヒータ(SVSE3A)	3RB-A-N2	原子炉建屋	2.50	2.49	個別	⑥																																																																																																														
換気空調系統	B-原子炉補機冷却水サーージタンク室電気ヒータ(SVSE3B)	3RB-A-N2	原子炉建屋	2.50	2.49	個別	⑥																																																																																																														
換気空調系統	A-非管理区域空調機器室電気ヒータ(SVSE2A)	3AB-0-N1	原子炉補助建屋	2.50	2.53	基本	⑥																																																																																																														
①緊急時停止機能	②未臨界維持機能	③原子炉停止後の除熱機能	④炉心冷却機能	⑤放射性物質の閉じ込め機能																																																																																																																	
⑥安全上特に重要な関連機能	⑦事故時のプラント状態の把握機能	⑧制御室外からの安全停止機能	⑨ヒット冷却機能	⑩ヒット排水機能																																																																																																																	

赤字：設備、運用又は体制の相違（設計方針の相違）
 青字：記載箇所又は記載内容の相違（記載方針の相違）
 緑字：記載表現、設備名称の相違（実質的な相違なし）

大阪発電所3/4号炉	女川原子力発電所2号炉	泊発電所3号炉				相違理由																																																																																				
		表1 防護対象設備一覧 (31/35)																																																																																								
		<table border="1"> <thead> <tr> <th>系統</th> <th>設備</th> <th>区画番号</th> <th>設置建屋</th> <th>基本設定高さ *1 (m)</th> <th>個別別 定高さ *2 (m)</th> <th>設定 箇所</th> <th>安全 機能</th> </tr> </thead> <tbody> <tr> <td>換気空調 系統</td> <td>B-非管理区域空調機器室電気 ヒータ (3VSE2B)</td> <td>3AB-D-N1</td> <td>原子伊補助 建屋</td> <td>2.57</td> <td>2.58</td> <td>基本</td> <td>⑤</td> </tr> <tr> <td>換気空調 系統</td> <td>C-非管理区域空調機器室電気 ヒータ (3VSE2C)</td> <td>3AB-D-N1</td> <td>原子伊補助 建屋</td> <td>2.50</td> <td>2.51</td> <td>基本</td> <td>⑤</td> </tr> <tr> <td>換気空調 系統</td> <td>D-非管理区域空調機器室電気 ヒータ (3VSE2D)</td> <td>3AB-D-N1</td> <td>原子伊補助 建屋</td> <td>2.57</td> <td>2.58</td> <td>基本</td> <td>⑤</td> </tr> <tr> <td>換気空調 系統</td> <td>A-制御用空気圧縮機室電気 ヒータ (3VSE1A)</td> <td>3RB-H-N2</td> <td>原子伊建屋</td> <td>2.80</td> <td>2.80</td> <td>基本</td> <td>④</td> </tr> <tr> <td>換気空調 系統</td> <td>B-制御用空気圧縮機室電気 ヒータ (3VSE1B)</td> <td>3RB-H-N3</td> <td>原子伊建屋</td> <td>2.80</td> <td>2.79</td> <td>個別</td> <td>④</td> </tr> <tr> <td>換気空調 系統</td> <td>A-原子伊補機冷却水サージ タンク室内空気温度 (1) (3TS-2970)</td> <td>3RB-A-N2</td> <td>原子伊建屋</td> <td>1.42</td> <td>1.42</td> <td>基本</td> <td>⑥</td> </tr> <tr> <td>換気空調 系統</td> <td>A-原子伊補機冷却水サージ タンク室内空気温度 (2) (3TS-2971)</td> <td>3RB-A-N2</td> <td>原子伊建屋</td> <td>1.42</td> <td>1.42</td> <td>基本</td> <td>⑥</td> </tr> <tr> <td>換気空調 系統</td> <td>B-原子伊補機冷却水サージ タンク室内空気温度 (1) (3TS-2980)</td> <td>3RB-A-N2</td> <td>原子伊建屋</td> <td>1.42</td> <td>1.41</td> <td>個別</td> <td>⑥</td> </tr> <tr> <td>換気空調 系統</td> <td>B-原子伊補機冷却水サージ タンク室内空気温度 (2) (3TS-2981)</td> <td>3RB-A-N2</td> <td>原子伊建屋</td> <td>1.42</td> <td>1.41</td> <td>個別</td> <td>⑥</td> </tr> </tbody> </table>	系統	設備	区画番号	設置建屋	基本設定高さ *1 (m)	個別別 定高さ *2 (m)	設定 箇所	安全 機能	換気空調 系統	B-非管理区域空調機器室電気 ヒータ (3VSE2B)	3AB-D-N1	原子伊補助 建屋	2.57	2.58	基本	⑤	換気空調 系統	C-非管理区域空調機器室電気 ヒータ (3VSE2C)	3AB-D-N1	原子伊補助 建屋	2.50	2.51	基本	⑤	換気空調 系統	D-非管理区域空調機器室電気 ヒータ (3VSE2D)	3AB-D-N1	原子伊補助 建屋	2.57	2.58	基本	⑤	換気空調 系統	A-制御用空気圧縮機室電気 ヒータ (3VSE1A)	3RB-H-N2	原子伊建屋	2.80	2.80	基本	④	換気空調 系統	B-制御用空気圧縮機室電気 ヒータ (3VSE1B)	3RB-H-N3	原子伊建屋	2.80	2.79	個別	④	換気空調 系統	A-原子伊補機冷却水サージ タンク室内空気温度 (1) (3TS-2970)	3RB-A-N2	原子伊建屋	1.42	1.42	基本	⑥	換気空調 系統	A-原子伊補機冷却水サージ タンク室内空気温度 (2) (3TS-2971)	3RB-A-N2	原子伊建屋	1.42	1.42	基本	⑥	換気空調 系統	B-原子伊補機冷却水サージ タンク室内空気温度 (1) (3TS-2980)	3RB-A-N2	原子伊建屋	1.42	1.41	個別	⑥	換気空調 系統	B-原子伊補機冷却水サージ タンク室内空気温度 (2) (3TS-2981)	3RB-A-N2	原子伊建屋	1.42	1.41	個別	⑥								
系統	設備	区画番号	設置建屋	基本設定高さ *1 (m)	個別別 定高さ *2 (m)	設定 箇所	安全 機能																																																																																			
換気空調 系統	B-非管理区域空調機器室電気 ヒータ (3VSE2B)	3AB-D-N1	原子伊補助 建屋	2.57	2.58	基本	⑤																																																																																			
換気空調 系統	C-非管理区域空調機器室電気 ヒータ (3VSE2C)	3AB-D-N1	原子伊補助 建屋	2.50	2.51	基本	⑤																																																																																			
換気空調 系統	D-非管理区域空調機器室電気 ヒータ (3VSE2D)	3AB-D-N1	原子伊補助 建屋	2.57	2.58	基本	⑤																																																																																			
換気空調 系統	A-制御用空気圧縮機室電気 ヒータ (3VSE1A)	3RB-H-N2	原子伊建屋	2.80	2.80	基本	④																																																																																			
換気空調 系統	B-制御用空気圧縮機室電気 ヒータ (3VSE1B)	3RB-H-N3	原子伊建屋	2.80	2.79	個別	④																																																																																			
換気空調 系統	A-原子伊補機冷却水サージ タンク室内空気温度 (1) (3TS-2970)	3RB-A-N2	原子伊建屋	1.42	1.42	基本	⑥																																																																																			
換気空調 系統	A-原子伊補機冷却水サージ タンク室内空気温度 (2) (3TS-2971)	3RB-A-N2	原子伊建屋	1.42	1.42	基本	⑥																																																																																			
換気空調 系統	B-原子伊補機冷却水サージ タンク室内空気温度 (1) (3TS-2980)	3RB-A-N2	原子伊建屋	1.42	1.41	個別	⑥																																																																																			
換気空調 系統	B-原子伊補機冷却水サージ タンク室内空気温度 (2) (3TS-2981)	3RB-A-N2	原子伊建屋	1.42	1.41	個別	⑥																																																																																			
		<p>*1：保守的に機能喪失すると仮定した床面からの高さ *2：設水により機能喪失する床面からの高さ</p> <table border="0"> <tr> <td>①緊急時停止機能</td> <td>⑥安全上特に重要な関連機能</td> </tr> <tr> <td>②未臨界維持機能</td> <td>⑦事故時のアラート状態の把握機能</td> </tr> <tr> <td>③原子炉停止後の除熱機能</td> <td>⑧制御室外からの安全停止機能</td> </tr> <tr> <td>④中心冷却機能</td> <td>⑨ヒット冷却機能</td> </tr> <tr> <td>⑤放射性物質の閉じ込め機能</td> <td>⑩ヒット給水機能</td> </tr> </table>				①緊急時停止機能	⑥安全上特に重要な関連機能	②未臨界維持機能	⑦事故時のアラート状態の把握機能	③原子炉停止後の除熱機能	⑧制御室外からの安全停止機能	④中心冷却機能	⑨ヒット冷却機能	⑤放射性物質の閉じ込め機能	⑩ヒット給水機能																																																																											
①緊急時停止機能	⑥安全上特に重要な関連機能																																																																																									
②未臨界維持機能	⑦事故時のアラート状態の把握機能																																																																																									
③原子炉停止後の除熱機能	⑧制御室外からの安全停止機能																																																																																									
④中心冷却機能	⑨ヒット冷却機能																																																																																									
⑤放射性物質の閉じ込め機能	⑩ヒット給水機能																																																																																									

赤字：設備、運用又は体制の相違（設計方針の相違）
 青字：記載箇所又は記載内容の相違（記載方針の相違）
 緑字：記載表現、設備名称の相違（実質的な相違なし）

大阪発電所3/4号炉	女川原子力発電所2号炉	泊発電所3号炉						相違理由																																																																																																
		表1 防護対象設備一覧 (32/35)																																																																																																						
		<table border="1" style="width: 100%; border-collapse: collapse;"> <thead> <tr> <th>系統</th> <th>設備</th> <th>区画番号</th> <th>設置建屋</th> <th>基本規定高さ *1 (m)</th> <th>類別規定高さ *2 (m)</th> <th>設定箇所</th> <th>安全機能</th> </tr> </thead> <tbody> <tr> <td>換気空調系統</td> <td>A-原子炉補機冷却水サージタンク室電気ヒータ(VSE3A) 出口空気温度(2) (STS-2973)</td> <td>3RB-A-N2</td> <td>原子炉建屋</td> <td>2.65</td> <td>2.58</td> <td>個別</td> <td>⑥</td> </tr> <tr> <td>換気空調系統</td> <td>B-原子炉補機冷却水サージタンク室電気ヒータ(VSE3B) 出口空気温度(2) (STS-2983)</td> <td>3RB-A-N2</td> <td>原子炉建屋</td> <td>2.65</td> <td>2.57</td> <td>個別</td> <td>⑥</td> </tr> <tr> <td>換気空調系統</td> <td>A-非管理区域空調機器室室内空気温度(1) (STS-2930)</td> <td>3AB-D-N1</td> <td>原子炉補助建屋</td> <td>1.42</td> <td>1.42</td> <td>基本</td> <td>⑥</td> </tr> <tr> <td>換気空調系統</td> <td>A-非管理区域空調機器室室内空気温度(2) (STS-2931)</td> <td>3AB-D-N1</td> <td>原子炉補助建屋</td> <td>1.42</td> <td>1.42</td> <td>基本</td> <td>⑥</td> </tr> <tr> <td>換気空調系統</td> <td>B-非管理区域空調機器室室内空気温度(1) (STS-2934)</td> <td>3AB-D-N1</td> <td>原子炉補助建屋</td> <td>1.42</td> <td>1.41</td> <td>個別</td> <td>⑥</td> </tr> <tr> <td>換気空調系統</td> <td>B-非管理区域空調機器室室内空気温度(2) (STS-2935)</td> <td>3AB-D-N1</td> <td>原子炉補助建屋</td> <td>1.42</td> <td>1.42</td> <td>基本</td> <td>⑥</td> </tr> <tr> <td>換気空調系統</td> <td>C-非管理区域空調機器室室内空気温度(1) (STS-2950)</td> <td>3AB-D-N1</td> <td>原子炉補助建屋</td> <td>1.42</td> <td>1.42</td> <td>基本</td> <td>⑥</td> </tr> <tr> <td>換気空調系統</td> <td>C-非管理区域空調機器室室内空気温度(2) (STS-2951)</td> <td>3AB-D-N1</td> <td>原子炉補助建屋</td> <td>1.42</td> <td>1.42</td> <td>基本</td> <td>⑥</td> </tr> <tr> <td>換気空調系統</td> <td>D-非管理区域空調機器室室内空気温度(1) (STS-2954)</td> <td>3AB-D-N1</td> <td>原子炉補助建屋</td> <td>1.42</td> <td>1.42</td> <td>基本</td> <td>⑥</td> </tr> <tr> <td>換気空調系統</td> <td>D-非管理区域空調機器室室内空気温度(2) (STS-2955)</td> <td>3AB-D-N1</td> <td>原子炉補助建屋</td> <td>1.42</td> <td>1.41</td> <td>個別</td> <td>⑥</td> </tr> <tr> <td>換気空調系統</td> <td>A-非管理区域空調機器室電気ヒータ(VSE2A)出口空気温度(2) (STS-2939)</td> <td>3AB-D-N1</td> <td>原子炉補助建屋</td> <td>2.65</td> <td>2.53</td> <td>個別</td> <td>⑥</td> </tr> </tbody> </table>						系統	設備	区画番号	設置建屋	基本規定高さ *1 (m)	類別規定高さ *2 (m)	設定箇所	安全機能	換気空調系統	A-原子炉補機冷却水サージタンク室電気ヒータ(VSE3A) 出口空気温度(2) (STS-2973)	3RB-A-N2	原子炉建屋	2.65	2.58	個別	⑥	換気空調系統	B-原子炉補機冷却水サージタンク室電気ヒータ(VSE3B) 出口空気温度(2) (STS-2983)	3RB-A-N2	原子炉建屋	2.65	2.57	個別	⑥	換気空調系統	A-非管理区域空調機器室室内空気温度(1) (STS-2930)	3AB-D-N1	原子炉補助建屋	1.42	1.42	基本	⑥	換気空調系統	A-非管理区域空調機器室室内空気温度(2) (STS-2931)	3AB-D-N1	原子炉補助建屋	1.42	1.42	基本	⑥	換気空調系統	B-非管理区域空調機器室室内空気温度(1) (STS-2934)	3AB-D-N1	原子炉補助建屋	1.42	1.41	個別	⑥	換気空調系統	B-非管理区域空調機器室室内空気温度(2) (STS-2935)	3AB-D-N1	原子炉補助建屋	1.42	1.42	基本	⑥	換気空調系統	C-非管理区域空調機器室室内空気温度(1) (STS-2950)	3AB-D-N1	原子炉補助建屋	1.42	1.42	基本	⑥	換気空調系統	C-非管理区域空調機器室室内空気温度(2) (STS-2951)	3AB-D-N1	原子炉補助建屋	1.42	1.42	基本	⑥	換気空調系統	D-非管理区域空調機器室室内空気温度(1) (STS-2954)	3AB-D-N1	原子炉補助建屋	1.42	1.42	基本	⑥	換気空調系統	D-非管理区域空調機器室室内空気温度(2) (STS-2955)	3AB-D-N1	原子炉補助建屋	1.42	1.41	個別	⑥	換気空調系統	A-非管理区域空調機器室電気ヒータ(VSE2A)出口空気温度(2) (STS-2939)	3AB-D-N1	原子炉補助建屋	2.65	2.53	個別	⑥	
系統	設備	区画番号	設置建屋	基本規定高さ *1 (m)	類別規定高さ *2 (m)	設定箇所	安全機能																																																																																																	
換気空調系統	A-原子炉補機冷却水サージタンク室電気ヒータ(VSE3A) 出口空気温度(2) (STS-2973)	3RB-A-N2	原子炉建屋	2.65	2.58	個別	⑥																																																																																																	
換気空調系統	B-原子炉補機冷却水サージタンク室電気ヒータ(VSE3B) 出口空気温度(2) (STS-2983)	3RB-A-N2	原子炉建屋	2.65	2.57	個別	⑥																																																																																																	
換気空調系統	A-非管理区域空調機器室室内空気温度(1) (STS-2930)	3AB-D-N1	原子炉補助建屋	1.42	1.42	基本	⑥																																																																																																	
換気空調系統	A-非管理区域空調機器室室内空気温度(2) (STS-2931)	3AB-D-N1	原子炉補助建屋	1.42	1.42	基本	⑥																																																																																																	
換気空調系統	B-非管理区域空調機器室室内空気温度(1) (STS-2934)	3AB-D-N1	原子炉補助建屋	1.42	1.41	個別	⑥																																																																																																	
換気空調系統	B-非管理区域空調機器室室内空気温度(2) (STS-2935)	3AB-D-N1	原子炉補助建屋	1.42	1.42	基本	⑥																																																																																																	
換気空調系統	C-非管理区域空調機器室室内空気温度(1) (STS-2950)	3AB-D-N1	原子炉補助建屋	1.42	1.42	基本	⑥																																																																																																	
換気空調系統	C-非管理区域空調機器室室内空気温度(2) (STS-2951)	3AB-D-N1	原子炉補助建屋	1.42	1.42	基本	⑥																																																																																																	
換気空調系統	D-非管理区域空調機器室室内空気温度(1) (STS-2954)	3AB-D-N1	原子炉補助建屋	1.42	1.42	基本	⑥																																																																																																	
換気空調系統	D-非管理区域空調機器室室内空気温度(2) (STS-2955)	3AB-D-N1	原子炉補助建屋	1.42	1.41	個別	⑥																																																																																																	
換気空調系統	A-非管理区域空調機器室電気ヒータ(VSE2A)出口空気温度(2) (STS-2939)	3AB-D-N1	原子炉補助建屋	2.65	2.53	個別	⑥																																																																																																	
		<p>*1：保守的に機能喪失すると仮定した床面からの高さ *2：浸水により機能喪失する床面からの高さ</p> <table style="width: 100%;"> <tr> <td style="vertical-align: top;"> ①緊急時停止機能 ②未臨界維持機能 ③原子炉停止後の除熱機能 ④炉心冷却機能 ⑤放射性物質の閉じ込め機能 </td> <td style="vertical-align: top;"> ⑥安全上特に重要な関連機能 ⑦事故時のプラント状態の把握機能 ⑧制御室外からの安全停止機能 ⑨ヒット冷却機能 ⑩ヒット給水機能 </td> </tr> </table>						①緊急時停止機能 ②未臨界維持機能 ③原子炉停止後の除熱機能 ④炉心冷却機能 ⑤放射性物質の閉じ込め機能	⑥安全上特に重要な関連機能 ⑦事故時のプラント状態の把握機能 ⑧制御室外からの安全停止機能 ⑨ヒット冷却機能 ⑩ヒット給水機能																																																																																															
①緊急時停止機能 ②未臨界維持機能 ③原子炉停止後の除熱機能 ④炉心冷却機能 ⑤放射性物質の閉じ込め機能	⑥安全上特に重要な関連機能 ⑦事故時のプラント状態の把握機能 ⑧制御室外からの安全停止機能 ⑨ヒット冷却機能 ⑩ヒット給水機能																																																																																																							

赤字：設備、運用又は体制の相違（設計方針の相違）
 青字：記載箇所又は記載内容の相違（記載方針の相違）
 緑字：記載表現、設備名称の相違（実質的な相違なし）

大阪発電所3/4号炉	女川原子力発電所2号炉	泊発電所3号炉	相違理由																																																																																																		
		<p style="text-align: center;">表1 防護対象設備一覧 (33/35)</p> <table border="1" style="width: 100%; border-collapse: collapse;"> <thead> <tr> <th>系統</th> <th>設備</th> <th>区画番号</th> <th>設置建屋</th> <th>基本設定高さ *1(m)</th> <th>個別測定高さ *2(m)</th> <th>設定箇所</th> <th>安全機能</th> </tr> </thead> <tbody> <tr> <td>換気空調系統</td> <td>B-非管理区域空調機器室電気ヒータ(YVSE2B)出口空気温度(2)(3TS-2937)</td> <td>3AB-D-N1</td> <td>原子伊補助建屋</td> <td>2.72</td> <td>2.65</td> <td>個別</td> <td>⑥</td> </tr> <tr> <td>換気空調系統</td> <td>C-非管理区域空調機器室電気ヒータ(YVSE2C)出口空気温度(2)(3TS-2953)</td> <td>3AB-D-N1</td> <td>原子伊補助建屋</td> <td>2.65</td> <td>2.48</td> <td>個別</td> <td>⑥</td> </tr> <tr> <td>換気空調系統</td> <td>D-非管理区域空調機器室電気ヒータ(YVSE2D)出口空気温度(2)(3TS-2957)</td> <td>3AB-D-N1</td> <td>原子伊補助建屋</td> <td>2.72</td> <td>2.64</td> <td>個別</td> <td>⑥</td> </tr> <tr> <td>換気空調系統</td> <td>A-制御用空気圧縮機室室内空気温度(5)(3TS-2910)</td> <td>3RB-H-N2</td> <td>原子伊建屋</td> <td>1.42</td> <td>1.40</td> <td>個別</td> <td>⑥</td> </tr> <tr> <td>換気空調系統</td> <td>A-制御用空気圧縮機室室内空気温度(6)(3TS-2911)</td> <td>3RB-H-N2</td> <td>原子伊建屋</td> <td>1.42</td> <td>1.39</td> <td>個別</td> <td>⑥</td> </tr> <tr> <td>換気空調系統</td> <td>B-制御用空気圧縮機室室内空気温度(5)(3TS-2920)</td> <td>3RB-H-N3</td> <td>原子伊建屋</td> <td>1.42</td> <td>1.40</td> <td>個別</td> <td>⑥</td> </tr> <tr> <td>換気空調系統</td> <td>B-制御用空気圧縮機室室内空気温度(6)(3TS-2921)</td> <td>3RB-H-N3</td> <td>原子伊建屋</td> <td>1.42</td> <td>1.40</td> <td>個別</td> <td>⑥</td> </tr> <tr> <td>換気空調系統</td> <td>A-制御用空気圧縮機室電気ヒータ(YVSE1A)出口空気温度(2)(3TS-2913)</td> <td>3RB-H-N2</td> <td>原子伊建屋</td> <td>2.89</td> <td>2.82</td> <td>個別</td> <td>⑥</td> </tr> <tr> <td>換気空調系統</td> <td>B-制御用空気圧縮機室電気ヒータ(YVSE1B)出口空気温度(2)(3TS-2923)</td> <td>3RB-H-N3</td> <td>原子伊建屋</td> <td>2.89</td> <td>2.82</td> <td>個別</td> <td>⑥</td> </tr> <tr> <td>空調用冷水系統</td> <td>A-空調用冷水ポンプ(SCP1A)</td> <td>3RB-K-N4</td> <td>原子伊建屋</td> <td>2.43</td> <td>2.45</td> <td>基本</td> <td>⑥</td> </tr> </tbody> </table> <p>*1：保守的に機能喪失すると想定した床面からの高さ *2：浸水により機能喪失する床面からの高さ</p> <table style="width: 100%; font-size: small;"> <tr> <td>①緊急時停止機能</td> <td>⑥安全上特に重要な関連機能</td> </tr> <tr> <td>②本臨界維持機能</td> <td>⑦事故時のプラント状態の把握機能</td> </tr> <tr> <td>③原子炉停止後の除熱機能</td> <td>⑧制御室からの安全停止機能</td> </tr> <tr> <td>④炉心冷却機能</td> <td>⑨ピット冷却機能</td> </tr> <tr> <td>⑤放射性物質の閉じ込め機能</td> <td>⑩ピット給水機能</td> </tr> </table>	系統	設備	区画番号	設置建屋	基本設定高さ *1(m)	個別測定高さ *2(m)	設定箇所	安全機能	換気空調系統	B-非管理区域空調機器室電気ヒータ(YVSE2B)出口空気温度(2)(3TS-2937)	3AB-D-N1	原子伊補助建屋	2.72	2.65	個別	⑥	換気空調系統	C-非管理区域空調機器室電気ヒータ(YVSE2C)出口空気温度(2)(3TS-2953)	3AB-D-N1	原子伊補助建屋	2.65	2.48	個別	⑥	換気空調系統	D-非管理区域空調機器室電気ヒータ(YVSE2D)出口空気温度(2)(3TS-2957)	3AB-D-N1	原子伊補助建屋	2.72	2.64	個別	⑥	換気空調系統	A-制御用空気圧縮機室室内空気温度(5)(3TS-2910)	3RB-H-N2	原子伊建屋	1.42	1.40	個別	⑥	換気空調系統	A-制御用空気圧縮機室室内空気温度(6)(3TS-2911)	3RB-H-N2	原子伊建屋	1.42	1.39	個別	⑥	換気空調系統	B-制御用空気圧縮機室室内空気温度(5)(3TS-2920)	3RB-H-N3	原子伊建屋	1.42	1.40	個別	⑥	換気空調系統	B-制御用空気圧縮機室室内空気温度(6)(3TS-2921)	3RB-H-N3	原子伊建屋	1.42	1.40	個別	⑥	換気空調系統	A-制御用空気圧縮機室電気ヒータ(YVSE1A)出口空気温度(2)(3TS-2913)	3RB-H-N2	原子伊建屋	2.89	2.82	個別	⑥	換気空調系統	B-制御用空気圧縮機室電気ヒータ(YVSE1B)出口空気温度(2)(3TS-2923)	3RB-H-N3	原子伊建屋	2.89	2.82	個別	⑥	空調用冷水系統	A-空調用冷水ポンプ(SCP1A)	3RB-K-N4	原子伊建屋	2.43	2.45	基本	⑥	①緊急時停止機能	⑥安全上特に重要な関連機能	②本臨界維持機能	⑦事故時のプラント状態の把握機能	③原子炉停止後の除熱機能	⑧制御室からの安全停止機能	④炉心冷却機能	⑨ピット冷却機能	⑤放射性物質の閉じ込め機能	⑩ピット給水機能	
系統	設備	区画番号	設置建屋	基本設定高さ *1(m)	個別測定高さ *2(m)	設定箇所	安全機能																																																																																														
換気空調系統	B-非管理区域空調機器室電気ヒータ(YVSE2B)出口空気温度(2)(3TS-2937)	3AB-D-N1	原子伊補助建屋	2.72	2.65	個別	⑥																																																																																														
換気空調系統	C-非管理区域空調機器室電気ヒータ(YVSE2C)出口空気温度(2)(3TS-2953)	3AB-D-N1	原子伊補助建屋	2.65	2.48	個別	⑥																																																																																														
換気空調系統	D-非管理区域空調機器室電気ヒータ(YVSE2D)出口空気温度(2)(3TS-2957)	3AB-D-N1	原子伊補助建屋	2.72	2.64	個別	⑥																																																																																														
換気空調系統	A-制御用空気圧縮機室室内空気温度(5)(3TS-2910)	3RB-H-N2	原子伊建屋	1.42	1.40	個別	⑥																																																																																														
換気空調系統	A-制御用空気圧縮機室室内空気温度(6)(3TS-2911)	3RB-H-N2	原子伊建屋	1.42	1.39	個別	⑥																																																																																														
換気空調系統	B-制御用空気圧縮機室室内空気温度(5)(3TS-2920)	3RB-H-N3	原子伊建屋	1.42	1.40	個別	⑥																																																																																														
換気空調系統	B-制御用空気圧縮機室室内空気温度(6)(3TS-2921)	3RB-H-N3	原子伊建屋	1.42	1.40	個別	⑥																																																																																														
換気空調系統	A-制御用空気圧縮機室電気ヒータ(YVSE1A)出口空気温度(2)(3TS-2913)	3RB-H-N2	原子伊建屋	2.89	2.82	個別	⑥																																																																																														
換気空調系統	B-制御用空気圧縮機室電気ヒータ(YVSE1B)出口空気温度(2)(3TS-2923)	3RB-H-N3	原子伊建屋	2.89	2.82	個別	⑥																																																																																														
空調用冷水系統	A-空調用冷水ポンプ(SCP1A)	3RB-K-N4	原子伊建屋	2.43	2.45	基本	⑥																																																																																														
①緊急時停止機能	⑥安全上特に重要な関連機能																																																																																																				
②本臨界維持機能	⑦事故時のプラント状態の把握機能																																																																																																				
③原子炉停止後の除熱機能	⑧制御室からの安全停止機能																																																																																																				
④炉心冷却機能	⑨ピット冷却機能																																																																																																				
⑤放射性物質の閉じ込め機能	⑩ピット給水機能																																																																																																				

赤字：設備、運用又は体制の相違（設計方針の相違）
 青字：記載箇所又は記載内容の相違（記載方針の相違）
 緑字：記載表現、設備名称の相違（実質的な相違なし）

大阪発電所3/4号炉	女川原子力発電所2号炉	泊発電所3号炉	相違理由																																																																																
		<p style="text-align: center;">表1 防護対象設備一覧 (34/35)</p> <table border="1" style="width: 100%; border-collapse: collapse;"> <thead> <tr> <th>系統</th> <th>設備</th> <th>区画番号</th> <th>設置建屋</th> <th>基本設定高さ *1 (m)</th> <th>個別測定高さ *2 (m)</th> <th>設定箇所</th> <th>安全機能</th> </tr> </thead> <tbody> <tr> <td>空調用 冷水 系統</td> <td>B-空調用冷水ポンプ(3CP1B)</td> <td>3RB-K-N4</td> <td>原子伊建屋</td> <td>2.43</td> <td>2.45</td> <td>基本</td> <td>⑥</td> </tr> <tr> <td>空調用 冷水 系統</td> <td>C-空調用冷水ポンプ(3CP1C)</td> <td>3RB-K-N1</td> <td>原子伊建屋</td> <td>2.43</td> <td>2.45</td> <td>基本</td> <td>⑥</td> </tr> <tr> <td>空調用 冷水 系統</td> <td>D-空調用冷水ポンプ(3CP1D)</td> <td>3RB-K-N1</td> <td>原子伊建屋</td> <td>2.43</td> <td>2.45</td> <td>基本</td> <td>⑥</td> </tr> <tr> <td>空調用 冷水 系統</td> <td>A-空調用冷凍機(3CE1A)</td> <td>3RB-K-N4</td> <td>原子伊建屋</td> <td>2.05</td> <td>2.27</td> <td>基本</td> <td>⑥</td> </tr> <tr> <td>空調用 冷水 系統</td> <td>B-空調用冷凍機(3CE1B)</td> <td>3RB-K-N4</td> <td>原子伊建屋</td> <td>2.05</td> <td>2.27</td> <td>基本</td> <td>⑥</td> </tr> <tr> <td>空調用 冷水 系統</td> <td>C-空調用冷凍機(3CE1C)</td> <td>3RB-K-N1</td> <td>原子伊建屋</td> <td>2.05</td> <td>2.27</td> <td>基本</td> <td>⑥</td> </tr> <tr> <td>空調用 冷水 系統</td> <td>D-空調用冷凍機(3CE1D)</td> <td>3RB-K-N1</td> <td>原子伊建屋</td> <td>2.05</td> <td>2.27</td> <td>基本</td> <td>⑥</td> </tr> <tr> <td>空調用 冷水 系統</td> <td>A-安全補機閉閉器室給気 ユニット冷水温度制御弁 (3TCV-2774)</td> <td>3AB-D-N1</td> <td>原子伊補助 建屋</td> <td>1.20</td> <td>1.96</td> <td>基本</td> <td>⑥</td> </tr> <tr> <td>空調用 冷水 系統</td> <td>B-安全補機閉閉器室給気 ユニット冷水温度制御弁 (3TCV-2775)</td> <td>3AB-D-N1</td> <td>原子伊補助 建屋</td> <td>1.20</td> <td>1.97</td> <td>基本</td> <td>⑥</td> </tr> </tbody> </table> <p>*1：保守的に機能喪失すると仮定した床面からの高さ *2：設本により機能喪失する床面からの高さ</p> <p>①緊急時停止機能 ②未臨界維持機能 ③原子炉停止後の除熱機能 ④炉心冷却機能 ⑤放射性物質の閉じ込め機能</p> <p>⑥安全上特に重要な関連機能 ⑦事故時のプラント状態の把握機能 ⑧制御室外からの安全停止機能 ⑨ピット冷却機能 ⑩ピット給水機能</p>	系統	設備	区画番号	設置建屋	基本設定高さ *1 (m)	個別測定高さ *2 (m)	設定箇所	安全機能	空調用 冷水 系統	B-空調用冷水ポンプ(3CP1B)	3RB-K-N4	原子伊建屋	2.43	2.45	基本	⑥	空調用 冷水 系統	C-空調用冷水ポンプ(3CP1C)	3RB-K-N1	原子伊建屋	2.43	2.45	基本	⑥	空調用 冷水 系統	D-空調用冷水ポンプ(3CP1D)	3RB-K-N1	原子伊建屋	2.43	2.45	基本	⑥	空調用 冷水 系統	A-空調用冷凍機(3CE1A)	3RB-K-N4	原子伊建屋	2.05	2.27	基本	⑥	空調用 冷水 系統	B-空調用冷凍機(3CE1B)	3RB-K-N4	原子伊建屋	2.05	2.27	基本	⑥	空調用 冷水 系統	C-空調用冷凍機(3CE1C)	3RB-K-N1	原子伊建屋	2.05	2.27	基本	⑥	空調用 冷水 系統	D-空調用冷凍機(3CE1D)	3RB-K-N1	原子伊建屋	2.05	2.27	基本	⑥	空調用 冷水 系統	A-安全補機閉閉器室給気 ユニット冷水温度制御弁 (3TCV-2774)	3AB-D-N1	原子伊補助 建屋	1.20	1.96	基本	⑥	空調用 冷水 系統	B-安全補機閉閉器室給気 ユニット冷水温度制御弁 (3TCV-2775)	3AB-D-N1	原子伊補助 建屋	1.20	1.97	基本	⑥	
系統	設備	区画番号	設置建屋	基本設定高さ *1 (m)	個別測定高さ *2 (m)	設定箇所	安全機能																																																																												
空調用 冷水 系統	B-空調用冷水ポンプ(3CP1B)	3RB-K-N4	原子伊建屋	2.43	2.45	基本	⑥																																																																												
空調用 冷水 系統	C-空調用冷水ポンプ(3CP1C)	3RB-K-N1	原子伊建屋	2.43	2.45	基本	⑥																																																																												
空調用 冷水 系統	D-空調用冷水ポンプ(3CP1D)	3RB-K-N1	原子伊建屋	2.43	2.45	基本	⑥																																																																												
空調用 冷水 系統	A-空調用冷凍機(3CE1A)	3RB-K-N4	原子伊建屋	2.05	2.27	基本	⑥																																																																												
空調用 冷水 系統	B-空調用冷凍機(3CE1B)	3RB-K-N4	原子伊建屋	2.05	2.27	基本	⑥																																																																												
空調用 冷水 系統	C-空調用冷凍機(3CE1C)	3RB-K-N1	原子伊建屋	2.05	2.27	基本	⑥																																																																												
空調用 冷水 系統	D-空調用冷凍機(3CE1D)	3RB-K-N1	原子伊建屋	2.05	2.27	基本	⑥																																																																												
空調用 冷水 系統	A-安全補機閉閉器室給気 ユニット冷水温度制御弁 (3TCV-2774)	3AB-D-N1	原子伊補助 建屋	1.20	1.96	基本	⑥																																																																												
空調用 冷水 系統	B-安全補機閉閉器室給気 ユニット冷水温度制御弁 (3TCV-2775)	3AB-D-N1	原子伊補助 建屋	1.20	1.97	基本	⑥																																																																												

赤字：設備、運用又は体制の相違（設計方針の相違）
 青字：記載箇所又は記載内容の相違（記載方針の相違）
 緑字：記載表現、設備名称の相違（実質的な相違なし）

大阪発電所3/4号炉	女川原子力発電所2号炉	泊発電所3号炉	相違理由																																																																																								
		表1 防護対象設備一覧 (35/35)																																																																																									
		<table border="1"> <thead> <tr> <th>系統</th> <th>設備</th> <th>区画番号</th> <th>設置建屋</th> <th>基本設定高さ #1(a)</th> <th>個別測定高さ #2(a)</th> <th>設定箇所</th> <th>安全機能</th> </tr> </thead> <tbody> <tr> <td>空調用 冷水 系統</td> <td>A-中央制御室給気ユニット 冷水温度制御弁(3TCV-2827)</td> <td>3AB-D-N1</td> <td>原子炉補助 建屋</td> <td>1.20</td> <td>1.77</td> <td>基本</td> <td>④</td> </tr> <tr> <td>空調用 冷水 系統</td> <td>B-中央制御室給気ユニット 冷水温度制御弁(3TCV-2828)</td> <td>3AB-D-N1</td> <td>原子炉補助 建屋</td> <td>1.20</td> <td>1.77</td> <td>基本</td> <td>⑤</td> </tr> <tr> <td>空調用 冷水 系統</td> <td>空調用冷水A母管入口隔離弁 (3V-CH-012A)</td> <td>3RB-K-N4</td> <td>原子炉建屋</td> <td>2.55</td> <td>2.97</td> <td>基本</td> <td>④</td> </tr> <tr> <td>空調用 冷水 系統</td> <td>空調用冷水B母管入口隔離弁 (3V-CH-012B)</td> <td>3RB-K-N1</td> <td>原子炉建屋</td> <td>2.53</td> <td>2.97</td> <td>基本</td> <td>④</td> </tr> <tr> <td>空調用 冷水 系統</td> <td>空調用冷水C母管入口隔離弁 (3V-CH-012C)</td> <td>3RB-K-N4</td> <td>原子炉建屋</td> <td>2.53</td> <td>2.86</td> <td>基本</td> <td>④</td> </tr> <tr> <td>空調用 冷水 系統</td> <td>空調用冷水C母管出口隔離弁 (3V-CH-013)</td> <td>3RB-K-N4</td> <td>原子炉建屋</td> <td>2.65</td> <td>2.98</td> <td>基本</td> <td>④</td> </tr> <tr> <td>関連設備</td> <td>A-空調用冷凍機盤(GVCPA)</td> <td>3RB-K-N4</td> <td>原子炉建屋</td> <td>2.25</td> <td>2.23</td> <td>個別</td> <td>⑤</td> </tr> <tr> <td>関連設備</td> <td>B-空調用冷凍機盤(GVCPB)</td> <td>3RB-K-N4</td> <td>原子炉建屋</td> <td>2.25</td> <td>2.22</td> <td>個別</td> <td>⑤</td> </tr> <tr> <td>関連設備</td> <td>C-空調用冷凍機盤(GVCP)</td> <td>3RB-K-N1</td> <td>原子炉建屋</td> <td>2.25</td> <td>2.23</td> <td>個別</td> <td>⑤</td> </tr> <tr> <td>関連設備</td> <td>D-空調用冷凍機盤(GVCPD)</td> <td>3RB-K-N1</td> <td>原子炉建屋</td> <td>2.25</td> <td>2.23</td> <td>個別</td> <td>⑤</td> </tr> </tbody> </table>	系統	設備	区画番号	設置建屋	基本設定高さ #1(a)	個別測定高さ #2(a)	設定箇所	安全機能	空調用 冷水 系統	A-中央制御室給気ユニット 冷水温度制御弁(3TCV-2827)	3AB-D-N1	原子炉補助 建屋	1.20	1.77	基本	④	空調用 冷水 系統	B-中央制御室給気ユニット 冷水温度制御弁(3TCV-2828)	3AB-D-N1	原子炉補助 建屋	1.20	1.77	基本	⑤	空調用 冷水 系統	空調用冷水A母管入口隔離弁 (3V-CH-012A)	3RB-K-N4	原子炉建屋	2.55	2.97	基本	④	空調用 冷水 系統	空調用冷水B母管入口隔離弁 (3V-CH-012B)	3RB-K-N1	原子炉建屋	2.53	2.97	基本	④	空調用 冷水 系統	空調用冷水C母管入口隔離弁 (3V-CH-012C)	3RB-K-N4	原子炉建屋	2.53	2.86	基本	④	空調用 冷水 系統	空調用冷水C母管出口隔離弁 (3V-CH-013)	3RB-K-N4	原子炉建屋	2.65	2.98	基本	④	関連設備	A-空調用冷凍機盤(GVCPA)	3RB-K-N4	原子炉建屋	2.25	2.23	個別	⑤	関連設備	B-空調用冷凍機盤(GVCPB)	3RB-K-N4	原子炉建屋	2.25	2.22	個別	⑤	関連設備	C-空調用冷凍機盤(GVCP)	3RB-K-N1	原子炉建屋	2.25	2.23	個別	⑤	関連設備	D-空調用冷凍機盤(GVCPD)	3RB-K-N1	原子炉建屋	2.25	2.23	個別	⑤	
系統	設備	区画番号	設置建屋	基本設定高さ #1(a)	個別測定高さ #2(a)	設定箇所	安全機能																																																																																				
空調用 冷水 系統	A-中央制御室給気ユニット 冷水温度制御弁(3TCV-2827)	3AB-D-N1	原子炉補助 建屋	1.20	1.77	基本	④																																																																																				
空調用 冷水 系統	B-中央制御室給気ユニット 冷水温度制御弁(3TCV-2828)	3AB-D-N1	原子炉補助 建屋	1.20	1.77	基本	⑤																																																																																				
空調用 冷水 系統	空調用冷水A母管入口隔離弁 (3V-CH-012A)	3RB-K-N4	原子炉建屋	2.55	2.97	基本	④																																																																																				
空調用 冷水 系統	空調用冷水B母管入口隔離弁 (3V-CH-012B)	3RB-K-N1	原子炉建屋	2.53	2.97	基本	④																																																																																				
空調用 冷水 系統	空調用冷水C母管入口隔離弁 (3V-CH-012C)	3RB-K-N4	原子炉建屋	2.53	2.86	基本	④																																																																																				
空調用 冷水 系統	空調用冷水C母管出口隔離弁 (3V-CH-013)	3RB-K-N4	原子炉建屋	2.65	2.98	基本	④																																																																																				
関連設備	A-空調用冷凍機盤(GVCPA)	3RB-K-N4	原子炉建屋	2.25	2.23	個別	⑤																																																																																				
関連設備	B-空調用冷凍機盤(GVCPB)	3RB-K-N4	原子炉建屋	2.25	2.22	個別	⑤																																																																																				
関連設備	C-空調用冷凍機盤(GVCP)	3RB-K-N1	原子炉建屋	2.25	2.23	個別	⑤																																																																																				
関連設備	D-空調用冷凍機盤(GVCPD)	3RB-K-N1	原子炉建屋	2.25	2.23	個別	⑤																																																																																				
		<p>*1：保守的に機能喪失すると仮定した床面からの高さ *2：浸水により機能喪失する床面からの高さ</p> <table border="0"> <tr> <td>①緊急時停止機能</td> <td>⑥安全上特に重要な関連機能</td> </tr> <tr> <td>②未臨界維持機能</td> <td>⑦事故時のプラント状態の把握機能</td> </tr> <tr> <td>③原子炉停止後の除熱機能</td> <td>⑧制御室外からの安全停止機能</td> </tr> <tr> <td>④炉心冷却機能</td> <td>⑨ピット冷却機能</td> </tr> <tr> <td>⑤放射性物質の閉じ込め機能</td> <td>⑩ピット給水機能</td> </tr> </table>	①緊急時停止機能	⑥安全上特に重要な関連機能	②未臨界維持機能	⑦事故時のプラント状態の把握機能	③原子炉停止後の除熱機能	⑧制御室外からの安全停止機能	④炉心冷却機能	⑨ピット冷却機能	⑤放射性物質の閉じ込め機能	⑩ピット給水機能																																																																															
①緊急時停止機能	⑥安全上特に重要な関連機能																																																																																										
②未臨界維持機能	⑦事故時のプラント状態の把握機能																																																																																										
③原子炉停止後の除熱機能	⑧制御室外からの安全停止機能																																																																																										
④炉心冷却機能	⑨ピット冷却機能																																																																																										
⑤放射性物質の閉じ込め機能	⑩ピット給水機能																																																																																										

赤字：設備、運用又は体制の相違（設計方針の相違）
 青字：記載箇所又は記載内容の相違（記載方針の相違）
 緑字：記載表現、設備名称の相違（実質的な相違なし）

大阪発電所3/4号炉	女川原子力発電所2号炉	泊発電所3号炉	相違理由																																														
添付資料 1.2-2	添付資料 5	添付資料 5																																															
機能喪失高さの考え方	機能喪失高さの考え方	機能喪失高さの考え方	設計方針の相違																																														
弁類、ポンプ類、ファン類、電気盤類、計器関係における機能喪失高さ設定の考え方を表1及び図1～図5にそれぞれ示す。	弁類、ポンプ類、ファン類、電気盤類、計器関係における機能喪失高さ設定の考え方を表1及び図1～図5にそれぞれ示す。	弁類、ポンプ類、ファン類、電気盤類、計器関係における機能喪失高さ設定の考え方を表1及び図1～図5にそれぞれ示す。 機能喪失高さは、防護対象設備の機能喪失部位の高さに余裕を考慮した評価高さ（以下「基本設定箇所」という）を基本とし、溢水水位に応じて機能喪失高さの実力値である個別測定した高さである実力高さ（以下「個別設定箇所」）に見直す。	・泊では評価ガイドの要求に則り、機能喪失高さは、保守的に機能喪失すると仮定した高さである「実力高さ（基本設定箇所）」を標準としているが、実力高さで没水してしまう機器については「評価高さ（個別測定箇所）」を適用している。 ・上記の機能喪失高さの設定方針は、先行審査プラントである柏崎6,7号炉及び島根2号炉で実績があり、女川2号炉においても、溢水水位に対して防護対象設備の機能喪失高さの裕度が小さい場合には、実際の機能喪失高さを実測することで実際には十分な裕度が確保されていることを確認している。																																														
3. 機能喪失高さ 各機器における機能喪失高さの考え方を表1にまとめるとともに図2にポンプの例を示す。																																																	
表1 各設備の機能喪失高さの考え方	表1 機能喪失高さ設定の考え方	表1 機能喪失高さ設定の考え方	【大阪】 記載方針の相違 ・女川審査実績の反映																																														
<table border="1"> <thead> <tr> <th>機器</th> <th>機能喪失高さ</th> </tr> </thead> <tbody> <tr> <td>弁</td> <td>①電動弁：電動弁駆動装置下端部 ②空気作動弁：各付属品（アクチュエータ、電磁弁、減圧弁、リミットスイッチ）のうち、最低高さの付属品の下端部</td> </tr> <tr> <td>ダンパ</td> <td>各付属品（アクチュエータ、電磁弁、減圧弁、リミットスイッチ）のうち、最低高さの付属品の下端部</td> </tr> <tr> <td>ポンプ (操作盤含む)</td> <td>①ポンプ又はモータの低い方 ②ポンプは軸貫通部下端又は油タンクのエアブリーザ部の低い方 ③モータは下端部又は端子箱下端の低い方</td> </tr> <tr> <td>ファン</td> <td>モータは下端部又は端子箱下端の低い方</td> </tr> <tr> <td>盤</td> <td>盤内の最低高さの計器類の下端部</td> </tr> <tr> <td>計器</td> <td>計器本体下端又は伝送器下端の低い方</td> </tr> </tbody> </table>	機器	機能喪失高さ	弁	①電動弁：電動弁駆動装置下端部 ②空気作動弁：各付属品（アクチュエータ、電磁弁、減圧弁、リミットスイッチ）のうち、最低高さの付属品の下端部	ダンパ	各付属品（アクチュエータ、電磁弁、減圧弁、リミットスイッチ）のうち、最低高さの付属品の下端部	ポンプ (操作盤含む)	①ポンプ又はモータの低い方 ②ポンプは軸貫通部下端又は油タンクのエアブリーザ部の低い方 ③モータは下端部又は端子箱下端の低い方	ファン	モータは下端部又は端子箱下端の低い方	盤	盤内の最低高さの計器類の下端部	計器	計器本体下端又は伝送器下端の低い方	<table border="1"> <thead> <tr> <th>機器</th> <th>機能喪失高さ</th> </tr> </thead> <tbody> <tr> <td>弁類</td> <td>弁が設置される配管の中心レベル</td> </tr> <tr> <td>ポンプ類</td> <td>コンクリート基礎の高さ</td> </tr> <tr> <td>ファン類</td> <td>コンクリート基礎の高さ</td> </tr> <tr> <td>電気盤類</td> <td>対象機器の設置レベル</td> </tr> <tr> <td>計器関係</td> <td>計器下端レベル</td> </tr> </tbody> </table>	機器	機能喪失高さ	弁類	弁が設置される配管の中心レベル	ポンプ類	コンクリート基礎の高さ	ファン類	コンクリート基礎の高さ	電気盤類	対象機器の設置レベル	計器関係	計器下端レベル	<table border="1"> <thead> <tr> <th rowspan="2">機器</th> <th colspan="2">機能喪失高さ</th> </tr> <tr> <th>基本設定箇所*</th> <th>個別測定箇所</th> </tr> </thead> <tbody> <tr> <td>弁類</td> <td>弁が設置される配管の中心レベル</td> <td>①電動弁：電動弁駆動装置の電線管接続部下端 ②空気作動弁：各付属品（アクチュエータ、電磁弁、減圧弁、リミットスイッチ等）のうち、最低高さの付属品の下端部</td> </tr> <tr> <td>ポンプ類</td> <td>コンクリート基礎の高さ</td> <td>ポンプあるいは電動機のいずれか低い箇所 ①ポンプは軸貫通部又は油タンクのエアブリーザ部の低い方 ②電動機は下端部</td> </tr> <tr> <td>ファン類</td> <td>コンクリート基礎の高さ</td> <td>電動機の下端部又は端子箱下端の低い方</td> </tr> <tr> <td>電気盤類 (操作盤含む)</td> <td>対象機器の設置レベル</td> <td>盤内機器（端子台、リレー、変圧器、レバ断器等）の最下部</td> </tr> <tr> <td>計器関係</td> <td>計器下端レベル（計器箱に収納されているものは箱の下端レベル）</td> <td>計器本体の電線管接続部下端又は伝送器下部の低い方</td> </tr> </tbody> </table> <p>* 保守的に機能喪失すると仮定した部位</p>	機器	機能喪失高さ		基本設定箇所*	個別測定箇所	弁類	弁が設置される配管の中心レベル	①電動弁：電動弁駆動装置の電線管接続部下端 ②空気作動弁：各付属品（アクチュエータ、電磁弁、減圧弁、リミットスイッチ等）のうち、最低高さの付属品の下端部	ポンプ類	コンクリート基礎の高さ	ポンプあるいは電動機のいずれか低い箇所 ①ポンプは軸貫通部又は油タンクのエアブリーザ部の低い方 ②電動機は下端部	ファン類	コンクリート基礎の高さ	電動機の下端部又は端子箱下端の低い方	電気盤類 (操作盤含む)	対象機器の設置レベル	盤内機器（端子台、リレー、変圧器、レバ断器等）の最下部	計器関係	計器下端レベル（計器箱に収納されているものは箱の下端レベル）	計器本体の電線管接続部下端又は伝送器下部の低い方	【大阪】 記載方針の相違 ・女川審査実績の反映
機器	機能喪失高さ																																																
弁	①電動弁：電動弁駆動装置下端部 ②空気作動弁：各付属品（アクチュエータ、電磁弁、減圧弁、リミットスイッチ）のうち、最低高さの付属品の下端部																																																
ダンパ	各付属品（アクチュエータ、電磁弁、減圧弁、リミットスイッチ）のうち、最低高さの付属品の下端部																																																
ポンプ (操作盤含む)	①ポンプ又はモータの低い方 ②ポンプは軸貫通部下端又は油タンクのエアブリーザ部の低い方 ③モータは下端部又は端子箱下端の低い方																																																
ファン	モータは下端部又は端子箱下端の低い方																																																
盤	盤内の最低高さの計器類の下端部																																																
計器	計器本体下端又は伝送器下端の低い方																																																
機器	機能喪失高さ																																																
弁類	弁が設置される配管の中心レベル																																																
ポンプ類	コンクリート基礎の高さ																																																
ファン類	コンクリート基礎の高さ																																																
電気盤類	対象機器の設置レベル																																																
計器関係	計器下端レベル																																																
機器	機能喪失高さ																																																
	基本設定箇所*	個別測定箇所																																															
弁類	弁が設置される配管の中心レベル	①電動弁：電動弁駆動装置の電線管接続部下端 ②空気作動弁：各付属品（アクチュエータ、電磁弁、減圧弁、リミットスイッチ等）のうち、最低高さの付属品の下端部																																															
ポンプ類	コンクリート基礎の高さ	ポンプあるいは電動機のいずれか低い箇所 ①ポンプは軸貫通部又は油タンクのエアブリーザ部の低い方 ②電動機は下端部																																															
ファン類	コンクリート基礎の高さ	電動機の下端部又は端子箱下端の低い方																																															
電気盤類 (操作盤含む)	対象機器の設置レベル	盤内機器（端子台、リレー、変圧器、レバ断器等）の最下部																																															
計器関係	計器下端レベル（計器箱に収納されているものは箱の下端レベル）	計器本体の電線管接続部下端又は伝送器下部の低い方																																															

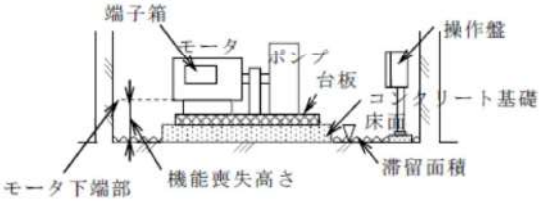
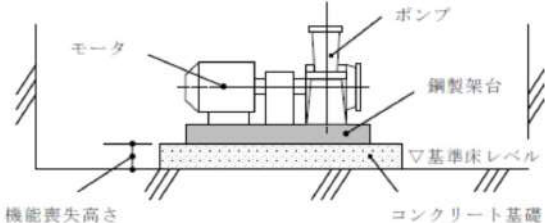
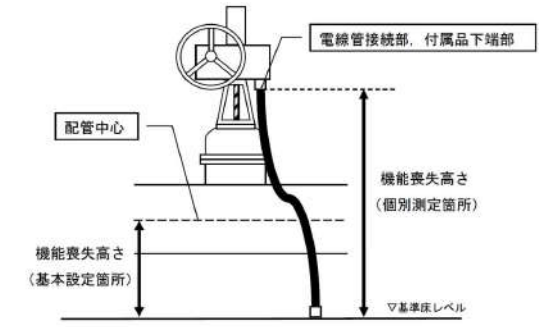
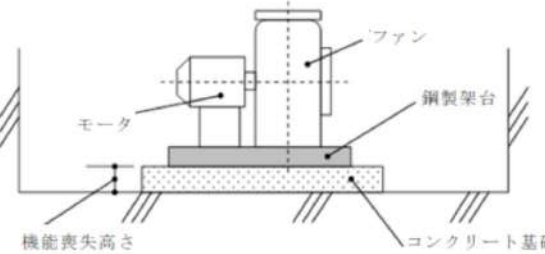
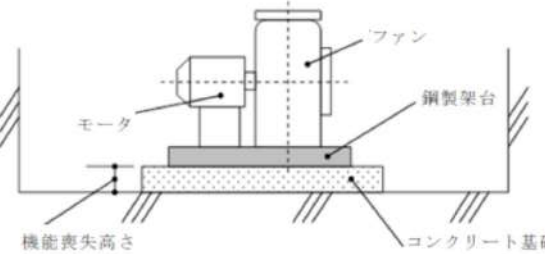
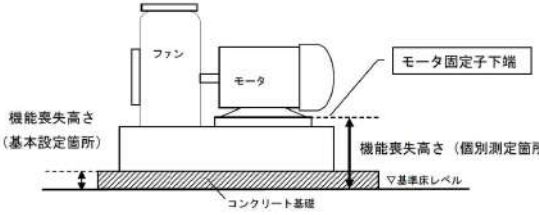

赤字：設備、運用又は体制の相違（設計方針の相違）
 青字：記載箇所又は記載内容の相違（記載方針の相違）
 緑字：記載表現、設備名称の相違（実質的な相違なし）

大阪発電所3/4号炉	女川原子力発電所2号炉	泊発電所3号炉	相違理由
 <p>図2 ポンプにおける機能喪失高さ</p>	 <p>図2 ポンプにおける機能喪失高さ</p>	 <p>図1 弁における機能喪失高さ (例)</p> <p>図2 ポンプにおける機能喪失高さ (例)</p>	<p>記載方針の相違</p> <p>泊は機能喪失高さの個別測定箇所として、防護対象設備の構成部位のうち最も低い位置にある部位を選定していることから、図中の個別測定箇所の部位は一例として示している。具体的な個別測定箇所の位置は表1に示している。(図2～図5についても同様)</p>
 <p>図3 ファンにおける機能喪失高さ</p>	 <p>図3 ファンにおける機能喪失高さ</p>	 <p>図3 ファンにおける機能喪失高さ (例)</p>	

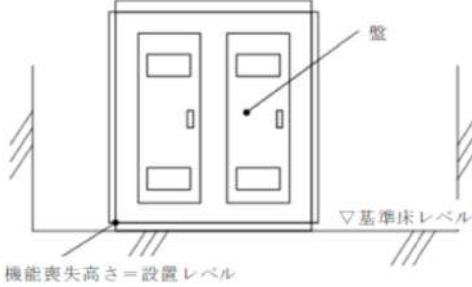
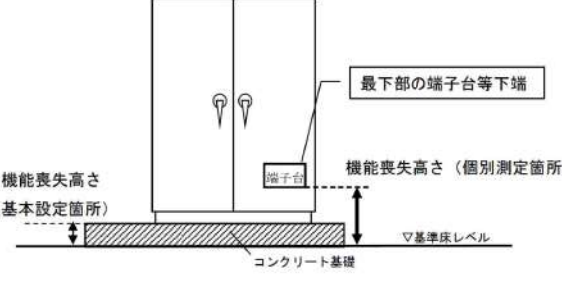
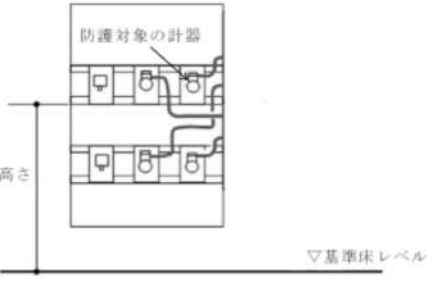
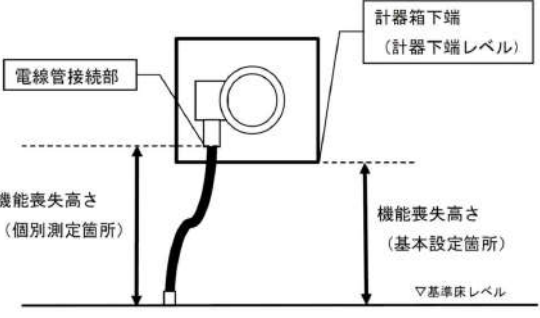
赤字：設備、運用又は体制の相違（設計方針の相違）
 青字：記載箇所又は記載内容の相違（記載方針の相違）
 緑字：記載表現、設備名称の相違（実質的な相違なし）

大阪発電所3/4号炉	女川原子力発電所2号炉	泊発電所3号炉	相違理由
	 <p>図4 電気盤における機能喪失高さ</p>	 <p>図4 電気盤における機能喪失高さ（例）</p>	
	 <p>図5 計器における機能喪失高さ</p>	 <p>図5 計器における機能喪失高さ（例）</p>	

赤字：設備、運用又は体制の相違（設計方針の相違）
 青字：記載箇所又は記載内容の相違（記載方針の相違）
 緑字：記載表現、設備名称の相違（実質的な相違なし）

大阪発電所3/4号炉	女川原子力発電所2号炉	泊発電所3号炉	相違理由
		<p style="text-align: right;">別紙1</p> <p style="text-align: center;">機能喪失高さの確認手順</p> <p>機能喪失高さの「個別測定箇所」は、没水した際に機能喪失に至る部位のうち最も低所にある部位を現地調査により確認する。なお、現場確認時に使用した計測機器は、JIS 適合品等、十分な精度を有するものである。</p> <p style="text-align: center;">機能喪失高さの現場確認の様子（例）</p>  <p style="text-align: center;">別紙1-図1 弁類（制御用空気Cヘッド供給弁）</p>  <p style="text-align: center;">別紙1-図2 ポンプ類（電動補助給水ポンプ）</p>	<p><u>設計方針の相違</u></p> <p>・泊では機能喪失高さは保守的に機能喪失すると仮定した部位（設置レベル等）を基本とするが、溢水水位に応じて機能喪失高さの実力値である個別測定した高さを用いて評価する方針としていることから、機能喪失高さの確認手順について記載している。</p>

赤字：設備、運用又は体制の相違（設計方針の相違）
 青字：記載箇所又は記載内容の相違（記載方針の相違）
 緑字：記載表現、設備名称の相違（実質的な相違なし）

大阪発電所3/4号炉	女川原子力発電所2号炉	泊発電所3号炉	相違理由
		 <p data-bbox="1326 555 1805 577">別紙1-図3 電気盤類（パワーコントロールセンタ）</p>  <p data-bbox="1299 1136 1832 1158">別紙1-図4 計装類（原子炉補機冷却水サージタンク水位）</p>	