

本資料のうち、枠囲みの内容は商業機密の観点から公開できません。

女川原子力発電所第2号機 工事計画審査資料	
資料番号	02-工-B-04-0068_改1
提出年月日	2021年9月14日

VI-3-3-3-2-2-1-2 管の応力計算書（復水給水系）

2021年9月

東北電力株式会社

まえがき

本計算書は、添付書類「VI-3-1-3 クラス2機器の強度計算の基本方針」及び「VI-3-2-4 クラス2管の強度計算方法」並びに「VI-3-1-5 重大事故等クラス2機器及び重大事故等クラス2支持構造物の強度計算の基本方針」及び「VI-3-2-9 重大事故等クラス2管の強度計算方法」に基づいて計算を行う。

評価条件整理結果を以下に示す。なお、評価条件の整理に当たって使用する記号及び略語については、添付書類「VI-3-2-1 強度計算方法の概要」に定義したものを使用する。

・評価条件整理表

応力計算 モデルNo.	既設 or 新設	施設時の 技術基準に 対象とする 施設の規定 があるか	クラスアップするか				条件アップするか				既工認 における 評価結果 の有無	施設時の 適用規格	評価区分	同等性 評価 区分	評価 クラス	
			クラス アップ の有無	施設時 機器 クラス	DB クラス	SA クラス	条件 アップ の有無	DB条件		SA条件						
								圧力 (MPa)	温度 (℃)	圧力 (MPa)						温度 (℃)
FDW-001	既設	有	無	DB-2	DB-2	SA-2	無	8.62	302	8.62	302	有	S55告示	既工認	—	SA-2
	既設	有	無	DB-1	DB-1	SA-2	有	8.62	302	10.34	315	—	S55告示	設計・建設規格 又は告示	—	SA-2
	新設	—	—	—	—	SA-2	—	—	—	8.62	302	—	—	設計・建設規格	—	SA-2
	新設	—	—	—	DB-2	SA-2	—	8.62	302	8.62	302	—	—	設計・建設規格	—	DB-2 SA-2
	既設	有	無	DB-2	DB-2	SA-2	無	11.77	66	11.77	66	有	S55告示	既工認	—	SA-2

設計基準対象施設

目次

1. 概要	1
2. 概略系統図及び鳥瞰図	2
2.1 概略系統図	2
2.2 鳥瞰図	4
3. 計算条件	11
3.1 設計条件	11
3.2 材料及び許容応力	13
4. 評価結果	15
5. 代表モデルの選定結果及び全モデルの評価結果	17

1. 概要

本計算書は、添付書類「VI-3-1-3 クラス 2 機器の強度計算の基本方針」及び「VI-3-2-4 クラス 2 管の強度計算方法」に基づき、管の応力計算を実施した結果を示したものである。

評価結果の記載方法は、以下に示すとおりである。





(1) 管

工事計画記載範囲の管のうち、各応力区分における最大応力評価点の評価結果を解析モデル単位に記載する。また、全 1 モデルのうち、各応力区分における最大応力評価点の許容値／発生値（以下「裕度」という。）が最小となる解析モデルを代表として鳥瞰図、計算条件及び評価結果を記載する。各応力区分における代表モデルの選定結果及び全モデルの評価結果を 5. に記載する。

2. 概略系統図及び鳥瞰図

2.1 概略系統図

概略系統図記号凡例

記号	内容
 (太線)	工事計画記載範囲の管のうち、本計算書記載範囲の管
 (細線)	工事計画記載範囲の管のうち、本系統の管であって他計算書記載範囲の管
 (破線)	工事計画記載範囲外の管又は工事計画記載範囲の管のうち、他系統の管であって系統の概略を示すために表記する管
	鳥瞰図番号
	アンカ

3

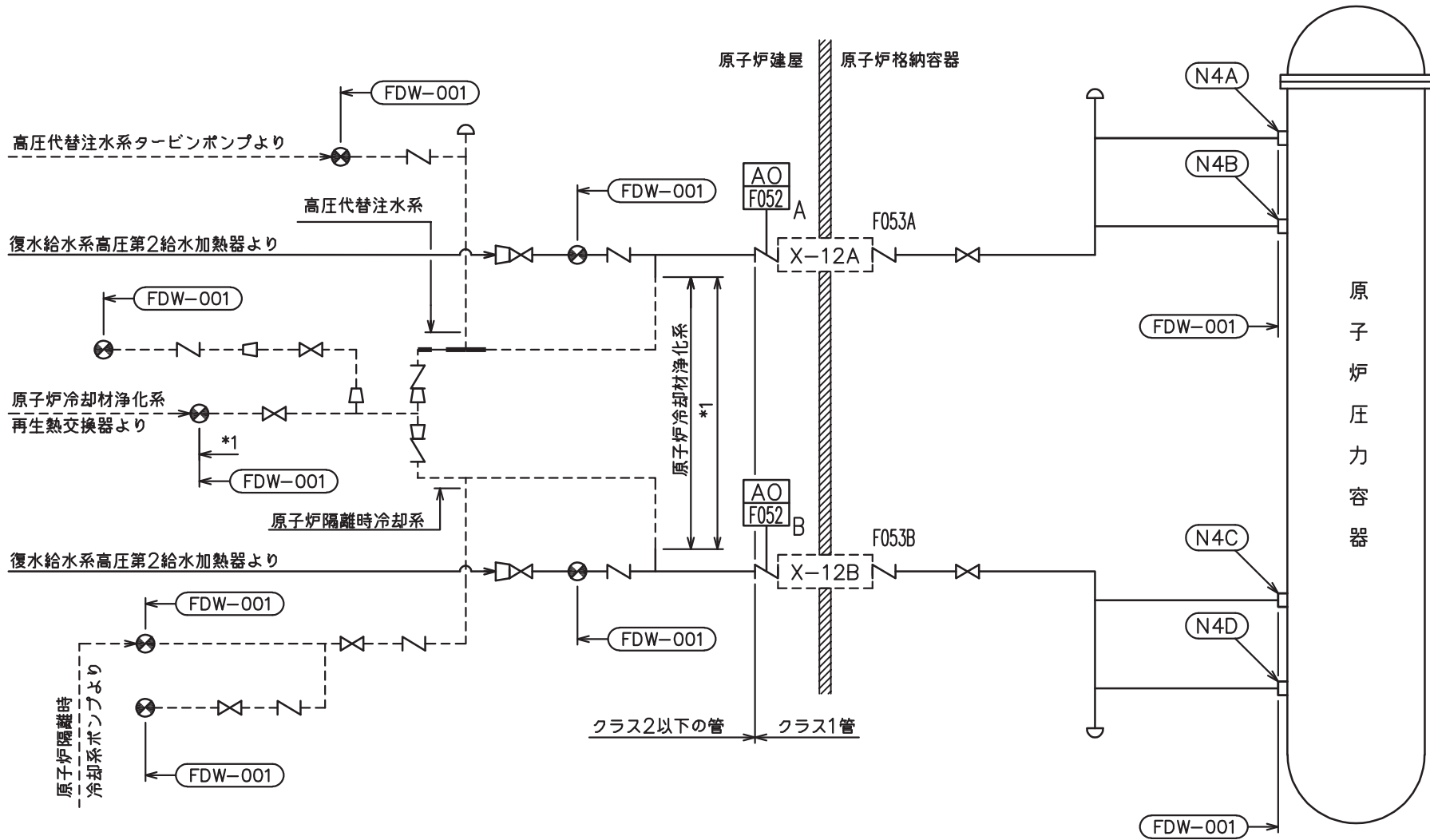





注記 *1：原子炉冷却材浄化系
解析モデル上本系統に含める。

復水給水系概略系統図

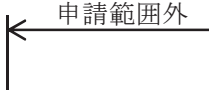
2.2 鳥瞰図

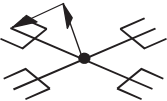
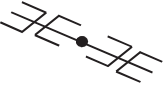
鳥瞰図記号凡例

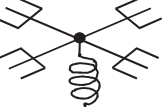
記号	内容
	<p>工事計画記載範囲の管のうち、本計算書記載範囲の管</p>
	<p>工事計画記載範囲外の管</p>
	<p>質点</p>
	<p>アンカ</p>
	<p>レストレイント (矢印は斜め拘束の場合の全体座標系における拘束方向成分を示す。スナツバについても同様とする。)</p>
	<p>スナツバ</p>
	<p>ハンガ</p>
	<p>ガイド</p>

5

鳥瞰図 FDW-001-1/6

枠囲みの内容は商業機密の観点から公開できません。

9

鳥瞰図 FDW-001-2/6

枠囲みの内容は商業機密の観点から公開できません。

7

鳥瞰図 FDW-001-3/6

枠囲みの内容は商業機密の観点から公開できません。

∞

鳥瞰図 FDW-001-4/6

枠囲みの内容は商業機密の観点から公開できません。

6

鳥瞰図 FDW-001-5/6

枠囲みの内容は商業機密の観点から公開できません。

鳥瞰図 FDW-001-6/6

枠囲みの内容は商業機密の観点から公開できません。

3. 計算条件

3.1 設計条件

鳥瞰図番号ごとに設計条件に対応した管名称で区分し、管名称と対応する評価点番号を示す。

鳥 瞰 図 F D W - 0 0 1

管名称	最高使用圧力 (MPa)	最高使用温度 (°C)	外径 (mm)	厚さ (mm)	材料
1	8.62	302	165.2	14.3	SFVC2B
2	8.62	302	165.2	14.3	STS410

設計条件

管名称と対応する評価点
 評価点の位置は鳥瞰図に示す。

鳥 瞰 図 F D W - 0 0 1

管名称	対 応 す る 評 価 点
1	634 635 814
2	627 822 823

配管の質量（付加質量含む）

評価点の質量を下表に示す。

評価点	質量(kg)	評価点	質量(kg)	評価点	質量(kg)
627		635		822	
634		814		823	

3.2 材料及び許容応力

使用する材料の最高使用温度での許容応力を下表に示す。

告示501号に規定の応力計算に用いる許容応力

材料	最高使用温度 (°C)	許容応力 (MPa)
		Sh
SFVC2B	302	119
STS410	302	102

材料及び許容応力

使用する材料の最高使用温度での許容応力を下表に示す。

設計・建設規格に規定の応力計算に用いる許容応力

材料	最高使用温度 (°C)	許容応力 (MPa)
		S h
SFVC2B	302	120
STS410	302	103

4. 評価結果

下表に示すとおり最大応力はそれぞれの許容値以下である。

クラス 2 以下の管
告示第 5 0 1 号第 56 条による評価結果

鳥瞰図	運転状態	最大応力評価点	最大応力区分*1	一次応力評価 (MPa)		一次+二次応力評価 (MPa)	
				計算応力	許容応力	計算応力	許容応力*2
				S p r m (1) S p r m (2)	S h 1. 2 ・ S h	S n (a) S n (b)	S a (c) S a (d)
FDW-001	(I, II)	627	S p r m (1)	29	102	—	—
	(I, II)	627	S n (a)	—	—	73	255
	(I, II)	627	S p r m (2)	32	122	—	—
	(I, II)	627	S n (b)	—	—	76	275

注記 *1: S p r m (1), S p r m (2)はそれぞれ, 告示第 5 0 1 号第 56 条第 1 号(イ), (ロ)に基づき計算した一次応力, S n (a), S n (b)はそれぞれ, 告示第 5 0 1 号第 56 条第 2 号(イ), (ロ)に基づき計算した一次+二次応力を示す。
*2: S a (c), S a (d)はそれぞれ, 告示第 5 0 1 号第 56 条第 2 号(ハ), (ニ)に基づき計算した許容応力を示す。

評価結果

下表に示すとおり最大応力はそれぞれの許容値以下である。

クラス 2 以下の管
設計・建設規格 PPC-3500による評価結果

鳥瞰図	供用 状態	最大応力 評価点	最大応力 区分*1	一次応力評価 (MPa)		一次+二次応力評価 (MPa)	
				計算応力	許容応力	計算応力	許容応力*2
				S p r m (1) S p r m (2)	1. 5 ・ S h 1. 8 ・ S h	S n (a) S n (b)	S a (c) S a (d)
FDW-001	(A, B)	627	S p r m (1)	32	154	—	—
	(A, B)	627	S n (a)	—	—	76	257
	(A, B)	627	S p r m (2)	35	185	—	—
	(A, B)	627	S n (b)	—	—	79	278

注記 *1: S p r m (1), S p r m (2)はそれぞれ, 設計・建設規格 PPC-3520(1), (2)に基づき計算した一次応力, S n (a), S n (b)はそれぞれ, 設計・建設規格 PPC-3530(1)a, bに基づき計算した一次+二次応力を示す。
*2: S a (c), S a (d)はそれぞれ, 設計・建設規格 PPC-3530(1)c, dに基づき計算した許容応力を示す。

5. 代表モデルの選定結果及び全モデルの評価結果

代表モデルは各モデルの最大応力点の応力と裕度を算出し、応力分類ごとに裕度が最小のモデルを選定して鳥瞰図、計算条件及び評価結果を記載している。下表に、代表モデルの選定結果及び全モデルの評価結果を示す。

代表モデルの選定結果及び全モデルの評価結果(クラス 2 管)

No.	配管モデル	供用状態 (I , II) *1					供用状態 (I , II) *2				
		一次応力					一次応力				
		評価点	計算 応力 (MPa)	許容 応力 (MPa)	裕度	代表	評価点	計算 応力 (MPa)	許容 応力 (MPa)	裕度	代表
1	FDW-001	627	29	102	3.51	○	627	32	122	3.81	○

注記*1：告示第 5 0 1 号第 56 条第 1 号 (イ) に基づき計算した一次応力を示す。

*2：告示第 5 0 1 号第 56 条第 1 号 (ロ) に基づき計算した一次応力を示す。

代表モデルの選定結果及び全モデルの評価結果(クラス 2 管)

No.	配管モデル	供用状態 (I , II) *3					供用状態 (I , II) *4				
		一次+二次応力					一次+二次応力				
		評価 点	計算 応力 (MPa)	許容 応力 (MPa)	裕度	代表	評価 点	計算 応力 (MPa)	許容 応力 (MPa)	裕度	代表
1	FDW-001	627	73	255	3.49	○	627	76	275	3.61	○

注記*3：告示第 5 0 1 号第 56 条第 2 号 (イ) に基づき計算した一次+二次応力を示す。

*4：告示第 5 0 1 号第 56 条第 2 号 (ロ) に基づき計算した一次+二次応力を示す。

代表モデルの選定結果及び全モデルの評価結果(クラス 2 管)

No.	配管モデル	供用状態 (A, B) *1					供用状態 (A, B) *2				
		一次応力					一次応力				
		評価点	計算 応力 (MPa)	許容 応力 (MPa)	裕度	代表	評価点	計算 応力 (MPa)	許容 応力 (MPa)	裕度	代表
1	FDW-001	627	32	154	4.81	○	627	35	185	5.28	○

注記*1：設計・建設規格 PPC-3520(1)に基づき計算した一次応力を示す。

*2：設計・建設規格 PPC-3520(2)に基づき計算した一次応力を示す。

代表モデルの選定結果及び全モデルの評価結果(クラス 2 管)

No.	配管モデル	供用状態 (A, B) *3					供用状態 (A, B) *4				
		一次+二次応力					一次+二次応力				
		評価点	計算 応力 (MPa)	許容 応力 (MPa)	裕度	代表	評価点	計算 応力 (MPa)	許容 応力 (MPa)	裕度	代表
1	FDW-001	627	76	257	3.38	○	627	79	278	3.51	○

注記*3：設計・建設規格 PPC-3530(1)a に基づき計算した一次+二次応力を示す。

*4：設計・建設規格 PPC-3530(1)b に基づき計算した一次+二次応力を示す。

重大事故等対応設備

目次

1. 概要	1
2. 概略系統図及び鳥瞰図	2
2.1 概略系統図	2
2.2 鳥瞰図	4
3. 計算条件	11
3.1 設計条件	11
3.2 材料及び許容応力	21
4. 評価結果	23
5. 代表モデルの選定結果及び全モデルの評価結果	27

1. 概要

本計算書は、添付書類「VI-3-1-5 重大事故等クラス 2 機器及び重大事故等クラス 2 支持構造物の強度計算の基本方針」及び「VI-3-2-9 重大事故等クラス 2 管の強度計算方法」に基づき、管の応力計算を実施した結果を示したものである。

評価結果の記載方法は、以下に示すとおりである。





(1) 管

工事計画記載範囲の管のうち、各応力区分における最大応力評価点の評価結果を解析モデル単位に記載する。また、全 1 モデルのうち、各応力区分における最大応力評価点の許容値／発生値（以下「裕度」という。）が最小となる解析モデルを代表として鳥瞰図、計算条件及び評価結果を記載する。各応力区分における代表モデルの選定結果及び全モデルの評価結果を 5. に記載する。

2. 概略系統図及び鳥瞰図





2.1 概略系統図

概略系統図記号凡例

記号	内容
 (太線)	工事計画記載範囲の管のうち、本計算書記載範囲の管
 (細線)	工事計画記載範囲の管のうち、本系統の管であって他計算書記載範囲の管
 (破線)	工事計画記載範囲外の管又は工事計画記載範囲の管のうち、他系統の管であって系統の概略を示すために表記する管
	鳥瞰図番号
	アンカ

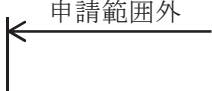
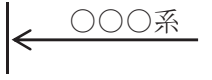
2.2 鳥瞰図

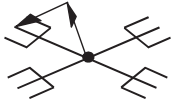
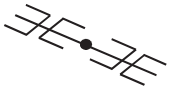
鳥瞰図記号凡例

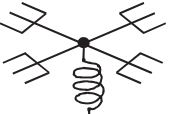
記号	内容
	<p>工事計画記載範囲の管のうち、本計算書記載範囲の管</p>
	<p>工事計画記載範囲外の管</p>
	<p>工事計画記載範囲の管のうち、他系統の管であって解析モデルとして本系統に記載する管</p>
	<p>質点</p>
	<p>アンカ</p>
	<p>レストレイント (矢印は斜め拘束の場合の全体座標系における拘束方向成分を示す。スナツバについても同様とする。)</p>
	<p>スナツバ</p>
	<p>ハンガ</p>
	<p>ガイド</p>

5

鳥瞰図 FDW-001-1/6

枠囲みの内容は商業機密の観点から公開できません。

9

鳥瞰図 FDW-001-2/6

枠囲みの内容は商業機密の観点から公開できません。

7

鳥瞰図 FDW-001-3/6

枠囲みの内容は商業機密の観点から公開できません。

∞

鳥瞰図 FDW-001-4/6

枠囲みの内容は商業機密の観点から公開できません。

6

鳥瞰図 FDW-001-5/6

枠囲みの内容は商業機密の観点から公開できません。

10

鳥瞰図 FDW-001-6/6

枠囲みの内容は商業機密の観点から公開できません。

3. 計算条件

3.1 設計条件

鳥瞰図番号ごとに設計条件に対応した管名称で区分し、管名称と対応する評価点番号を示す。

鳥 瞰 図 F D W - 0 0 1 (クラス1管)

管名称	最高使用圧力 (MPa)	最高使用温度 (°C)	外径 (mm)	厚さ (mm)	材料
1	10.34	315	457.2	29.4	STS42 (STS410)
2	10.34	315	457.2	29.4	SFVC2B
3	10.34	315	318.5	21.4	SFVC2B
4	10.34	315	318.5	21.4	STS42 (STS410)

設計条件

管名称と対応する評価点
 評価点の位置は鳥瞰図に示す。

鳥 瞰 図 F D W - 0 0 1 (クラス1管)

管名称	対 応 す る 評 価 点														
1	17	18	19	21	22	23	24	25	26	27	28	29	30	31	32
	33	34	35	37	38	39	40	41	42	43	44	45	46	47	117
	118	119	121	122	123	124	125	126	127	128	129	130	131	132	133
	134	135	137	138	139	140	141	142	143	144	145	146	147	803	804
	840	850	941	951											
2	35	36	37	47	48	49	135	136	137	147	148	149			
3	36	48	66	78	136	148	166	178							
4	50	51	52	53	54	55	56	57	58	59	60	61	62	63	64
	65	66	67	68	69	70	71	72	73	74	75	76	77	78	150
	151	152	153	154	155	156	157	158	159	160	161	162	163	164	165
	166	167	168	169	170	171	172	173	174	175	176	177	178	812	813
	912	913	914	915											

配管の質量（付加質量含む）

鳥 瞰 図 F D W - 0 0 1 （クラス1管）

評価点の質量を下表に示す。

評価点	質量(kg)	評価点	質量(kg)	評価点	質量(kg)	評価点	質量(kg)	評価点	質量(kg)
18		47		73		141		167	
22		48		74		142		168	
23		49		75		143		169	
24		50		76		144		170	
25		51		77		145		171	
26		52		78		146		172	
27		53		118		147		173	
28		54		122		148		174	
29		55		123		149		175	
30		56		124		150		176	
31		57		125		151		177	
32		58		126		152		178	
33		59		127		153		803	
34		60		128		154		804	
35		61		129		155		812	
36		62		130		156		813	
37		63		131		157		840	
38		64		132		158		850	
39		65		133		159		912	
40		66		134		160		913	
41		67		135		161		914	
42		68		136		162		915	
43		69		137		163		941	
44		70		138		164		951	
45		71		139		165			
46		72		140		166			

O 2 ⑤ VI-3-3-2-2-1-2(重) R 0

枠囲みの内容は商業機密の観点から公開できません。

鳥 瞰 図 F D W - 0 0 1 (ク ラ ス 1 管)

弁部の質量を下表に示す。

弁 1		弁 2		弁 3		弁 4		弁 5	
評価点	質量(kg)	評価点	質量(kg)	評価点	質量(kg)	評価点	質量(kg)	評価点	質量(kg)
8		15		19		108		115	
9		16		20		109		116	
10		17		21		110		117	

弁 6

評価点	質量(kg)
119	
120	
121	

鳥 瞰 図 F D W - 0 0 1 (ク ラ ス 1 管)

弁部の寸法を下表に示す。

弁NO.	評価点	外径(mm)	厚さ(mm)	長さ(mm)
弁1	9			
弁2	16			
弁3	20			
弁4	109			
弁5	116			
弁6	120			

支持点及び貫通部ばね定数

鳥 瞰 図 F D W - 0 0 1 (クラス1管)

支持点部のばね定数を下表に示す。

支持点番号	各軸方向ばね定数(N/mm)			各軸回り回転ばね定数(N・mm/rad)		
	X	Y	Z	X	Y	Z
18						
22						
** 27 **						
31						
** 34 **						
** 40 **						
43						
** 44 **						
** 46 **						
50						
** 59 **						
67						
** 75 **						
** 77 **						
118						
122						
** 127 **						
131						
** 134 **						
** 140 **						
143						
** 144 **						
** 146 **						



O 2 ⑤ VI-3-3-2-2-1-2 (重) R 0

枠囲みの内容は商業機密の観点から公開できません。

支持点及び貫通部ばね定数

鳥 瞰 図 F D W - 0 0 1 (ク ラ ス 1 管)

支持点部のばね定数を下表に示す。

支持点番号	各軸方向ばね定数(N/mm)			各軸回り回転ばね定数(N・mm/rad)		
	X	Y	Z	X	Y	Z
150						
** 159 **						
167						
** 175 **						
** 177 **						
** 912 **						
** 913 **						
** 914 **						
** 915 **						
** 941 **						
** 951 **						

O 2 ⑤ VI-3-3-3-2-2-1-1-2(重) R 0

枠囲みの内容は商業機密の観点から公開できません。

設計条件

鳥瞰図番号ごとに設計条件に対応した管名称で区分し、管名称と対応する評価点番号を示す。

鳥 瞰 図 F D W - 0 0 1 (クラス2以下の管)

管名称	最高使用圧力 (MPa)	最高使用温度 (°C)	外径 (mm)	厚さ (mm)	材料
1	8.62	302	165.2	14.3	STS410

設計条件

管名称と対応する評価点
 評価点の位置は鳥瞰図に示す。

鳥 瞰 図 F D W - 0 0 1 (クラス2以下の管)

管名称	対 応 す る 評 価 点														
1	601	602	603	604	605	606	607	608	609	610	611	612	613	614	615
	617	618	619	620	623	624	625	626	627	816	819	820	823		

配管の質量 (付加質量含む)

評価点の質量を下表に示す。

評価点	質量(kg)	評価点	質量(kg)	評価点	質量(kg)	評価点	質量(kg)	評価点	質量(kg)
601		607		613		624		820	
602		608		614		625		823	
603		609		618		626			
604		610		619		627			
605		611		620		816			
606		612		623		819			

弁部の質量を下表に示す。

弁 1

評価点	質量(kg)
615	
616	
617	

弁部の寸法を下表に示す。

弁NO.	評価点	外径(mm)	厚さ(mm)	長さ(mm)
弁1	616			

支持点及び貫通部ばね定数

鳥 瞰 図 F D W - 0 0 1 (クラス2以下の管)

支持点部のばね定数を下表に示す。

支持点番号	各軸方向ばね定数(N/mm)			各軸回り回転ばね定数(N・mm/rad)		
	X	Y	Z	X	Y	Z
601						
608						
611						
614						
618						
620						
623						

3.2 材料及び許容応力

使用する材料の最高使用温度での許容応力を下表に示す。

告示第501号に規定の応力計算に用いる許容応力

材料	最高使用温度 (°C)	許容応力 (MPa)	
		S m	S h
SFVC2B	315	120	—
STS42	302	—	102
STS410	315	120	—

材料及び許容応力

使用する材料の最高使用温度での許容応力を下表に示す。

設計・建設規格に規定の応力計算に用いる許容応力

材料	最高使用温度 (°C)	許容応力 (MPa)		
		S m	S y	S h
SFVC2B	315	123	184	—
STS42	302	—	—	103
STS410	315	120	180	—

4. 評価結果

下表に示すとおり最大応力はそれぞれの許容値以下である。

重大事故等クラス2管であってクラス1管
告示第501号第46条第3号による評価結果

鳥瞰図	最大応力 評価点	最大応力 区分	一次応力評価 (MPa)	
			計算応力 S p r m	許容応力 3・S m
FDW-001	63	S p r m	84	360

評価結果

下表に示すとおり最大応力はそれぞれの許容値以下である。

重大事故等クラス2管であってクラス1管
設計・建設規格 PPB-3500による評価結果

鳥瞰図	最大応力 評価点	最大応力 区分	一次応力評価 (MPa)	
			計算応力 S p r m	許容応力 Min(3・S m, 2・S y)
FDW-001	63	S p r m	83	360

評価結果

下表に示すとおり最大応力はそれぞれの許容値以下である。

重大事故等クラス2管であってクラス2以下の管
告示第501号第56条による評価結果

鳥瞰図	最大応力 評価点	最大応力 区分*	一次応力評価 (MPa)	
			計算応力 S p r m (1) S p r m (2)	許容応力 S h 1. 2 ・ S h
FDW-001	623	S p r m (1)	37	102
	623	S p r m (2)	37	122

注記 * : S p r m (1), S p r m (2)はそれぞれ, 告示第501号第56条第1号(イ), (ロ)に基づき計算した一次応力を示す。

評価結果

下表に示すとおり最大応力はそれぞれの許容値以下である。

重大事故等クラス2管であってクラス2以下の管
設計・建設規格 PPC-3500による評価結果

鳥瞰図	最大応力 評価点	最大応力 区分*	一次応力評価 (MPa)	
			計算応力 S p r m (1) S p r m (2)	許容応力 1. 5 ・ S h 1. 8 ・ S h
FDW-001	623	S p r m (1)	51	154
	623	S p r m (2)	51	185

注記 * : S p r m (1), S p r m (2)はそれぞれ, 設計・建設規格 PPC-3520(1), (2)に基づき計算した一次応力を示す。

5. 代表モデルの選定結果及び全モデルの評価結果

代表モデルは各モデルの最大応力点の応力と裕度を算出し、応力分類ごとに裕度が最小のモデルを選定して鳥瞰図、計算条件及び評価結果を記載している。下表に、代表モデルの選定結果及び全モデルの評価結果を示す。

代表モデルの選定結果及び全モデルの評価結果(重大事故等クラス2管であってクラス1管)

No.	配管モデル	運転状態 (V) *				
		一次応力				
		評価点	計算 応力 (MPa)	許容 応力 (MPa)	裕度	代表
1	FDW-001	63	84	360	4.28	○

注記* : 告示第501号第46条第1号及び第3号に基づき計算した一次応力を示す。

代表モデルの選定結果及び全モデルの評価結果(重大事故等クラス 2 管であってクラス 1 管)

No.	配管モデル	供用状態 (E) *				
		一次応力				
		評価 点	計算 応力 (MPa)	許容 応力 (MPa)	裕度	代表
1	FDW-001	63	83	360	4.33	○

注記* : 設計・建設規格 PPB-3520 及び PPB-3562 に基づき計算した一次応力を示す。

代表モデルの選定結果及び全モデルの評価結果(重大事故等クラス 2 管であってクラス 2 以下の管)

No.	配管モデル	運転状態 (V) *1					運転状態 (V) *2				
		一次応力					一次応力				
		評価点	計算 応力 (MPa)	許容 応力 (MPa)	裕度	代表	評価点	計算 応力 (MPa)	許容 応力 (MPa)	裕度	代表
1	FDW-001	623	37	102	2.75	○	623	37	122	3.29	○

注記*1：告示第 5 0 1 号第 56 条第 1 号（イ）に基づき計算した一次応力を示す。

*2：告示第 5 0 1 号第 56 条第 1 号（ロ）に基づき計算した一次応力を示す。

代表モデルの選定結果及び全モデルの評価結果(重大事故等クラス2管であってクラス2以下の管)

No.	配管モデル	供用状態 (E) *1					供用状態 (E) *2				
		一次応力					一次応力				
		評価点	計算 応力 (MPa)	許容 応力 (MPa)	裕度	代表	評価点	計算 応力 (MPa)	許容 応力 (MPa)	裕度	代表
1	FDW-001	623	51	154	3.01	○	623	51	185	3.62	○

注記*1：設計・建設規格 PPC-3520(1)に基づき計算した一次応力を示す。

*2：設計・建設規格 PPC-3520(2)に基づき計算した一次応力を示す。