

柏崎刈羽原子力発電所第7号機 工事計画審査資料	
資料番号	KK7 補足-022 改4
提出年月日	2020年10月12日

柏崎刈羽原子力発電所7号機

工事計画に係る説明資料

(安全避難通路に関する説明書)

2020年10月

東京電力ホールディングス株式会社

1. 工事計画添付書類に係る補足説明資料

添付書類の記載内容を補足するための資料を以下に示す。

資料 No.	添付書類名称	補足説明資料（内容）	備考
1	安全避難通路に関する説明書に係る補足説明資料	1. 安全避難通路について	今回提出範囲

別紙 工認添付書類と設置許可まとめ資料との関係

工認添付書類と設置許可まとめ資料との関係  
(工事計画に係る説明資料 (安全避難通路に関する説明書))

工認添付資料	設置許可まとめ資料			引用内容
安全避難通路に関する説明書に係る補足説明資料	DB	第11条	安全避難通路等	資料を概ね引用

安全避難通路に関する説明書に係る補足説明資料

目 次

1. 安全避難通路について ..... 1

## 1. 安全避難通路について

本補足説明資料は、技術基準規則第13条第1項第1号に基づきその位置を明確かつ恒久的に表示することにより容易に識別できる安全避難通路の位置について整理する。

安全避難通路には、位置を明確かつ恒久的に表示し、照明用の電源が喪失した場合においても機能を損なうおそれがないように蓄電池を内蔵した避難用の照明として非常灯を設ける設計とし、避難口及び避難の方向を明示するため蓄電池を内蔵した誘導灯を設ける設計とする。

図1に避難経路を明示した図面を示す。

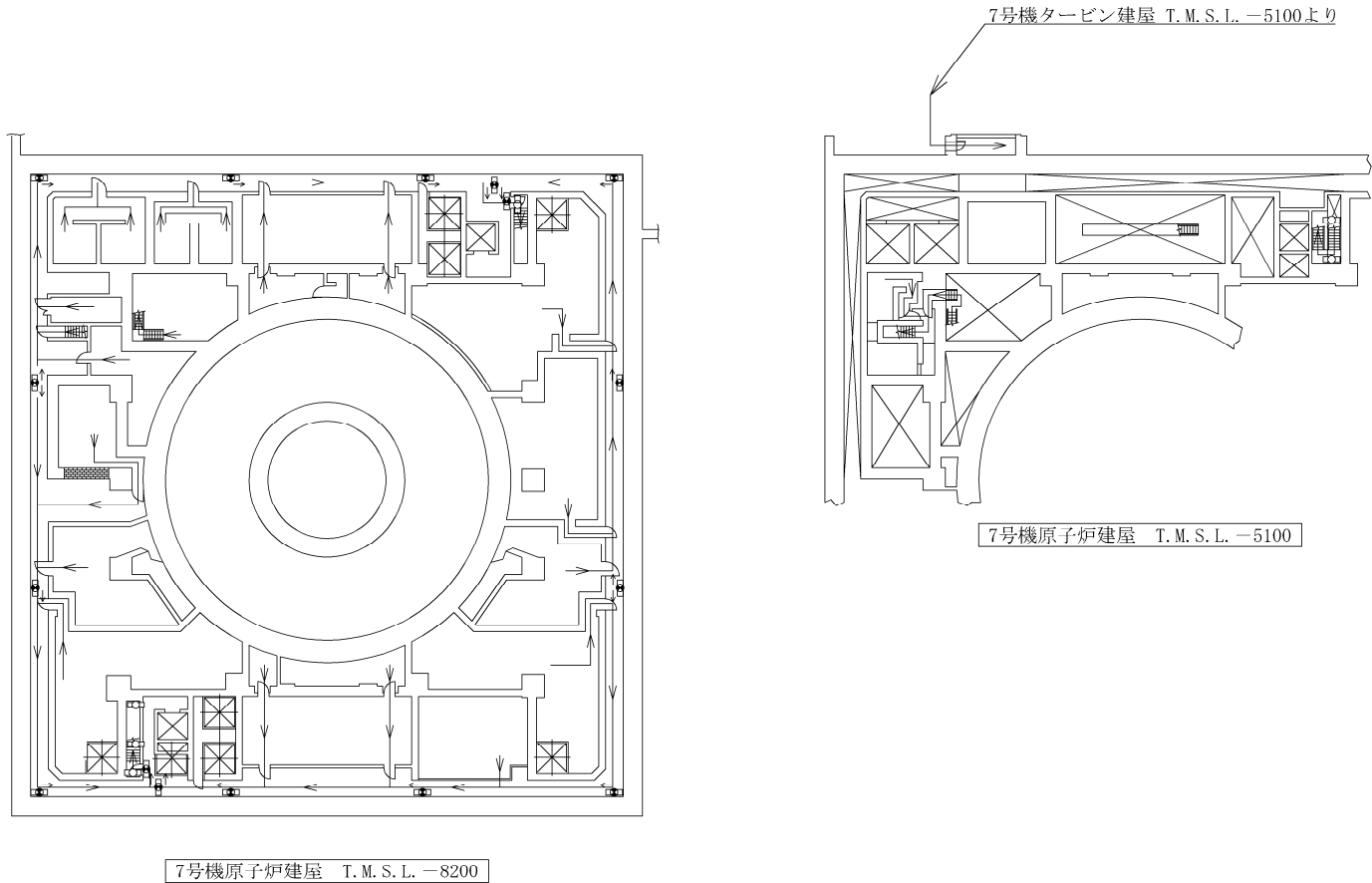

- 【凡例】避難用照明
- ◻ : 避難口誘導灯
  - ◻ : 通路誘導灯 (廊下・通路)
  - ◻ : 通路誘導灯 (階段) / 非常灯 (蛍光灯)

← : 避難経路

注：寸法はmmを示す。

工事計画認可申請		第1-7-1図
柏崎刈羽原子力発電所第7号機		
名称	安全避難通路を明示した図面 (その1)	
	東京電力ホールディングス株式会社	

図1 避難経路を明示した図面 1

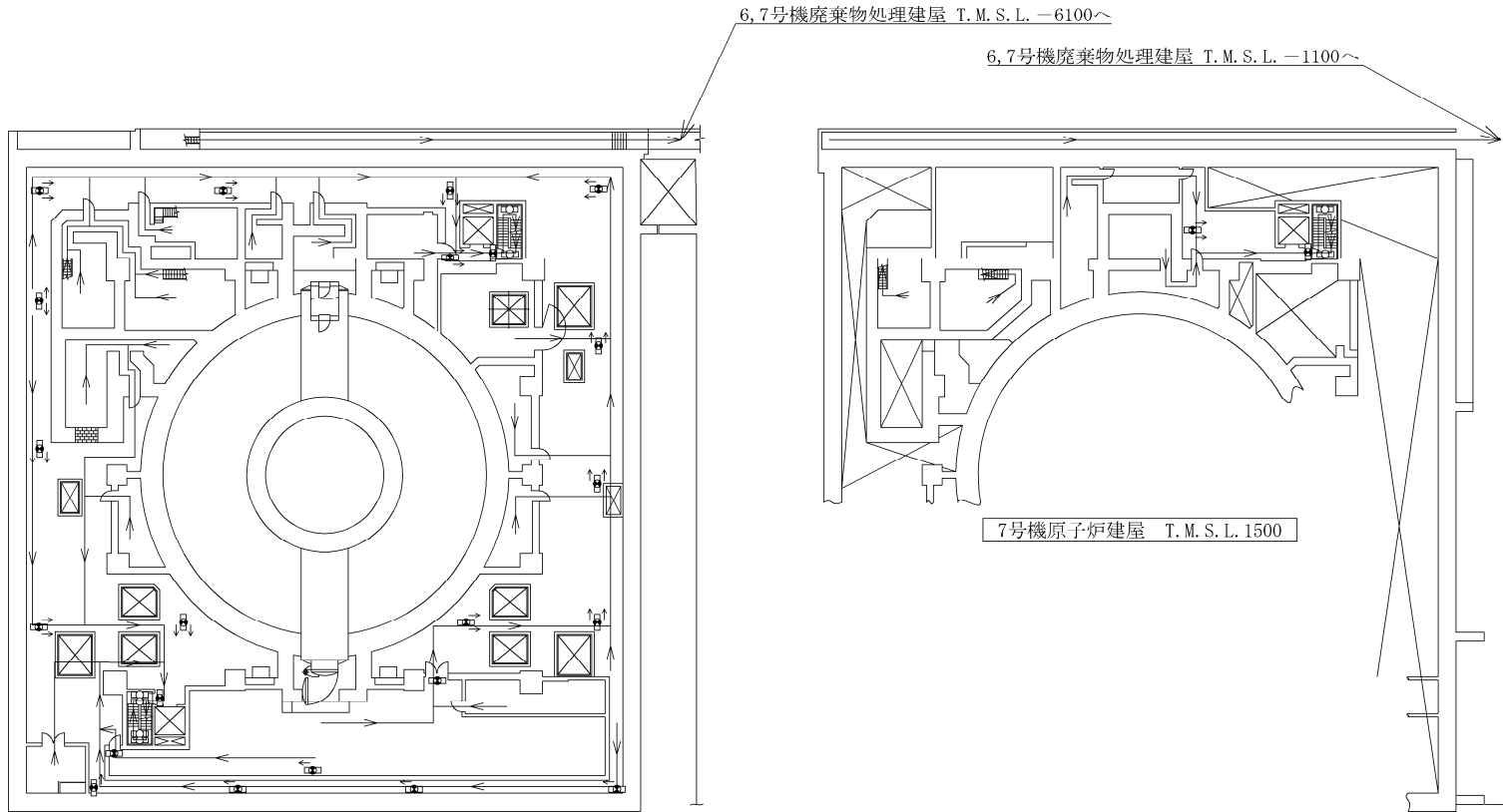

7号機原子炉建屋 T.M.S.L.-1700

- 【凡例】避難用照明  
 □：避難口誘導灯  
 ◀：通路誘導灯（廊下・通路）  
 □：通路誘導灯（階段）／非常灯（蛍光灯）

←：避難経路

注：寸法はmmを示す。

工事計画認可申請		第1-7-2図
柏崎刈羽原子力発電所第7号機		
名 称	安全避難通路を明示した図面 (その2)	
	東京電力ホールディングス株式会社	

図1 避難経路を明示した図面 2



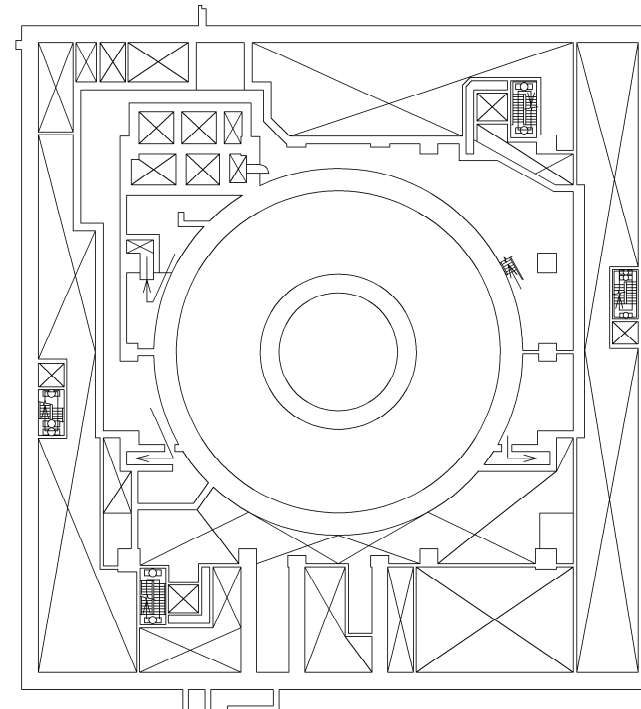
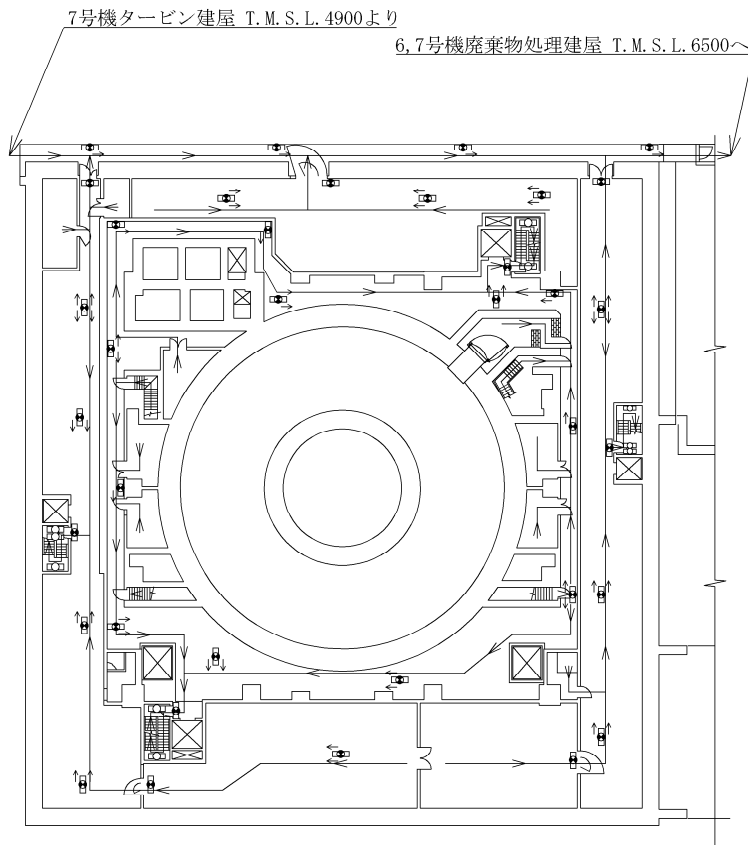

- 【凡例】避難用照明
- : 避難口誘導灯
  - : 通路誘導灯 (廊下・通路)
  - : 通路誘導灯 (階段) / 非常灯 (蛍光灯)

← : 避難経路

注：寸法はmmを示す。

工事計画認可申請		第1-7-3図
柏崎刈羽原子力発電所第7号機		
名称	安全避難通路を明示した図面 (その3)	
	東京電力ホールディングス株式会社	

図1 避難経路を明示した図面 3

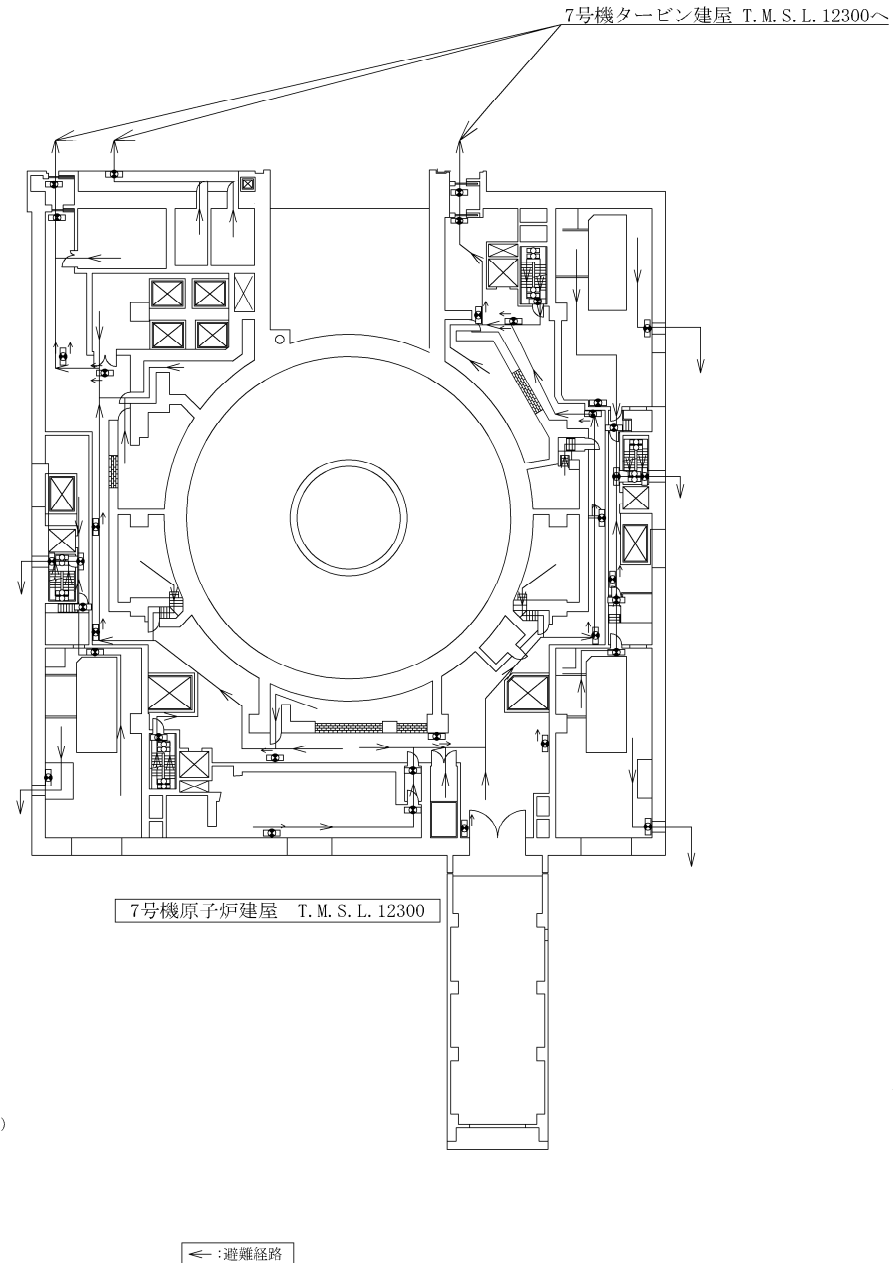

注：寸法はmmを示す。

工事計画認可申請		第1-7-4図
柏崎刈羽原子力発電所第7号機		
名称	安全避難通路を明示した図面 (その1)	
	東京電力ホールディングス株式会社	

0407

図1 避難経路を明示した図面 4

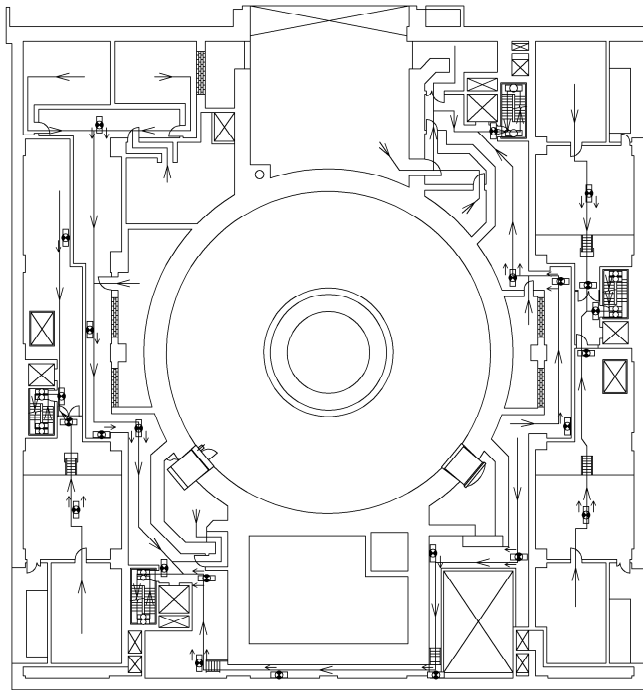

7号機原子炉建屋 T.M.S.L. 18100

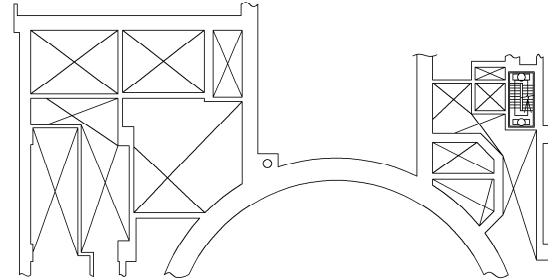

7号機原子炉建屋 T.M.S.L. 20800

- 【凡例】避難用照明
- : 避難口誘導灯
  - ◀ : 通路誘導灯 (廊下・通路)
  - ◻ : 通路誘導灯 (階段) / 非常灯 (蛍光灯)

← : 避難経路

注：寸法はmmを示す。

工事計画認可申請		第1-7-5図
柏崎刈羽原子力発電所第7号機		
名称	安全避難通路を明示した図面 (その5)	
	東京電力ホールディングス株式会社	

図1 避難経路を明示した図面 5

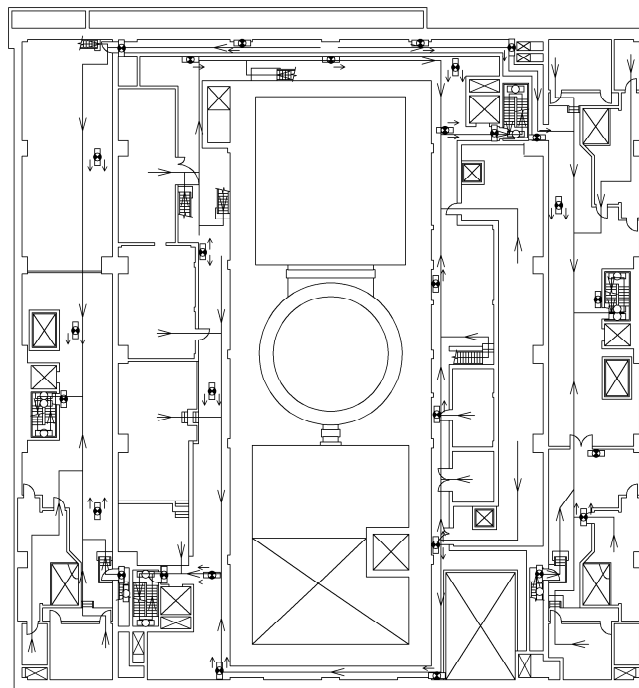

7号機原子炉建屋 T.M.S.L. 23500

- 【凡例】避難用照明
- : 避難口誘導灯
  - ◀ : 通路誘導灯 (廊下・通路)
  - ◻ : 通路誘導灯 (階段) / 非常灯 (蛍光灯)

← : 避難経路

注：寸法はmmを示す。

工事計画認可申請		第1-7-6図
柏崎刈羽原子力発電所第7号機		
名称	安全避難通路を明示した図面 (その6)	
	東京電力ホールディングス株式会社	

図1 避難経路を明示した図面 6

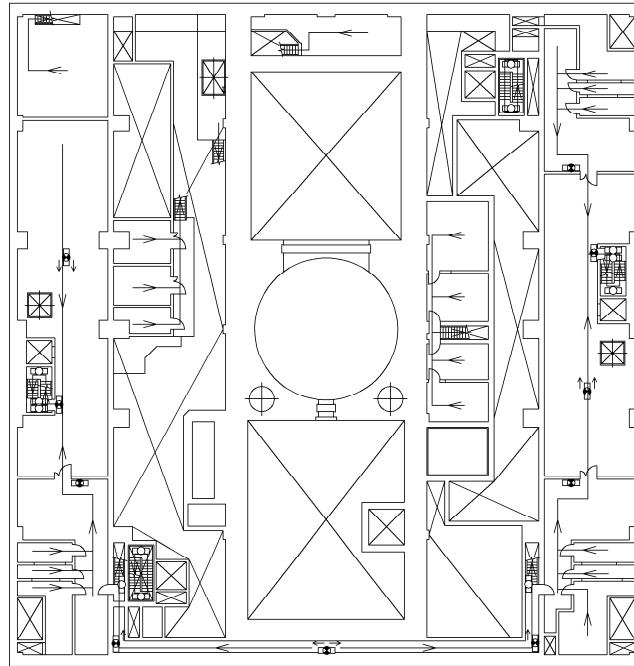

7号機原子炉建屋 T.M.S.L. 27200

- 【凡例】避難用照明
- : 避難口誘導灯
  - ◀ : 通路誘導灯 (廊下・通路)
  - ◻ : 通路誘導灯 (階段) / 非常灯 (蛍光灯)

← : 避難経路

注：寸法はmmを示す。

工事計画認可申請		第1-7-7図
柏崎刈羽原子力発電所第7号機		
名称	安全避難通路を明示した図面 (その7)	
	東京電力ホールディングス株式会社	
		0203

図1 避難経路を明示した図面 7



7号機タービン建屋 T.M.S.L. 30900より

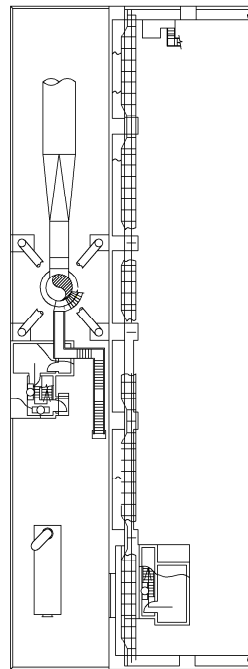

7号機原子炉建屋 T.M.S.L. 38200

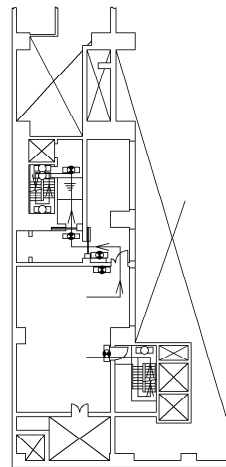

7号機原子炉建屋 T.M.S.L. 34300

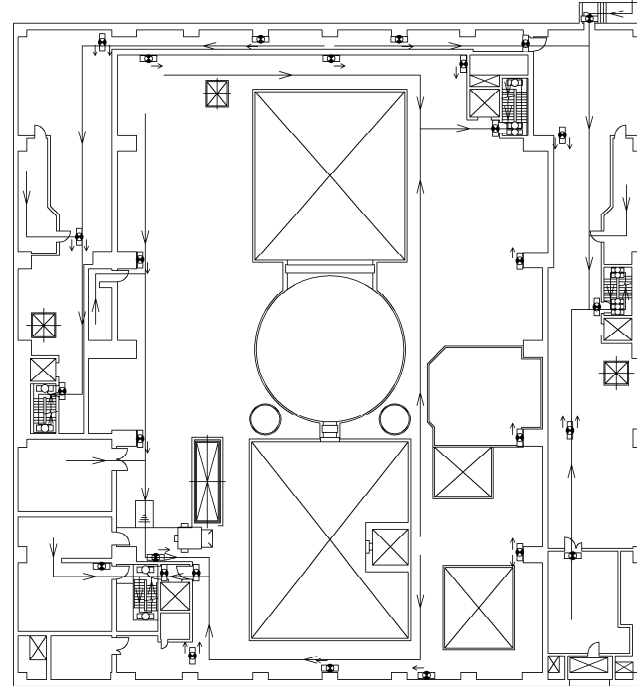

7号機原子炉建屋 T.M.S.L. 31700

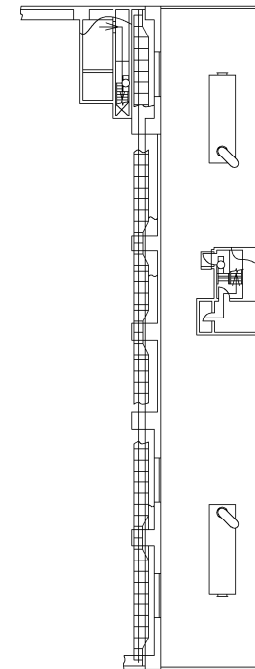

7号機原子炉建屋 T.M.S.L. 38200

- 【凡例】避難用照明
- ◻ : 避難口誘導灯
  - ◻ : 通路誘導灯 (廊下・通路)
  - ◻ : 通路誘導灯 (階段) / 非常灯 (蛍光灯)

← : 避難経路

注：寸法はmmを示す。

工事計画認可申請		第1-7-8図
柏崎刈羽原子力発電所第7号機		
名称	安全避難通路を明示した図面 (その8)	
	東京電力ホールディングス株式会社	

図1 避難経路を明示した図面 8

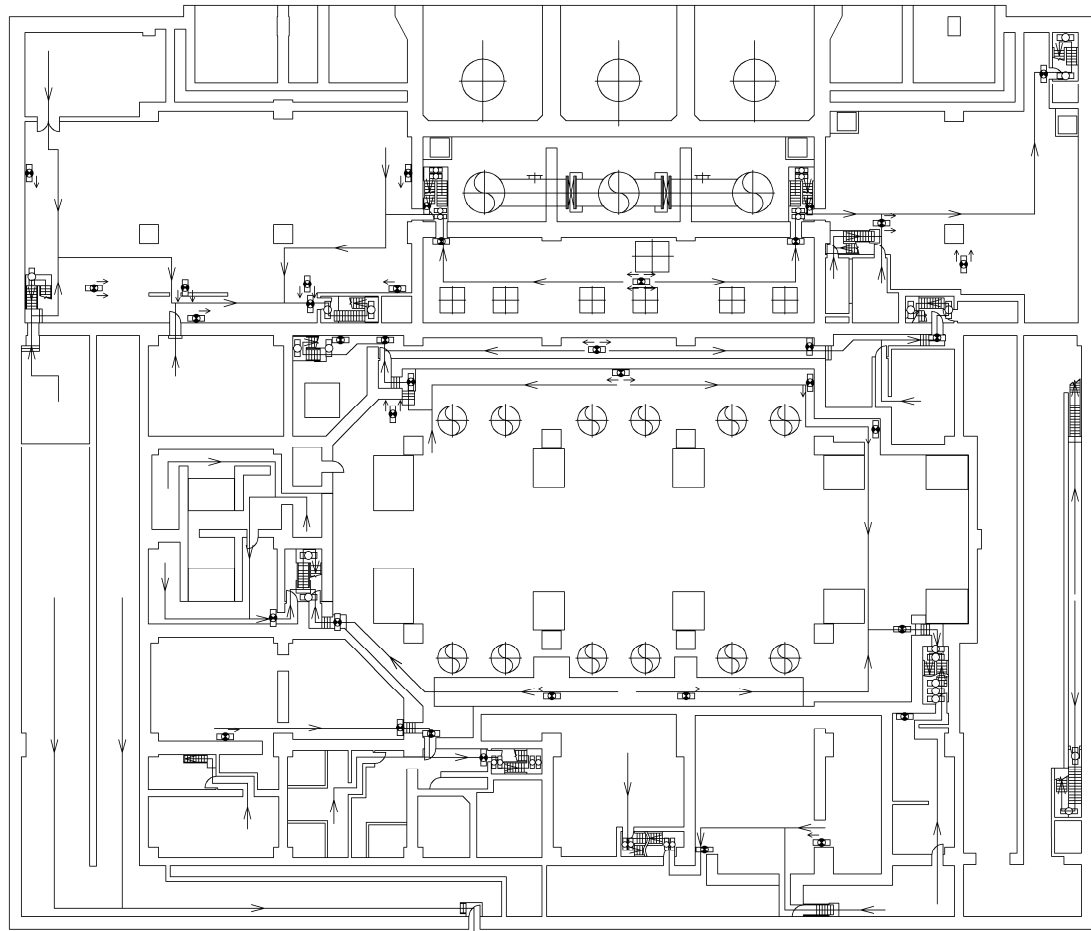

- 【凡例】避難用照明
- : 避難口誘導灯
  - ◀ : 通路誘導灯 (廊下・通路)
  - ◻ : 通路誘導灯 (階段) / 非常灯 (蛍光灯)

7号機原子炉建屋 T.M.S.L. - 5100~  
 7号機タービン建屋 T.M.S.L. - 5100

← : 避難経路

注：寸法はmmを示す。

工事計画認可申請		第1-7-9図
柏崎刈羽原子力発電所第7号機		
名称	安全避難通路を明示した図面 (その9)	
	東京電力ホールディングス株式会社	

図1 避難経路を明示した図面 9

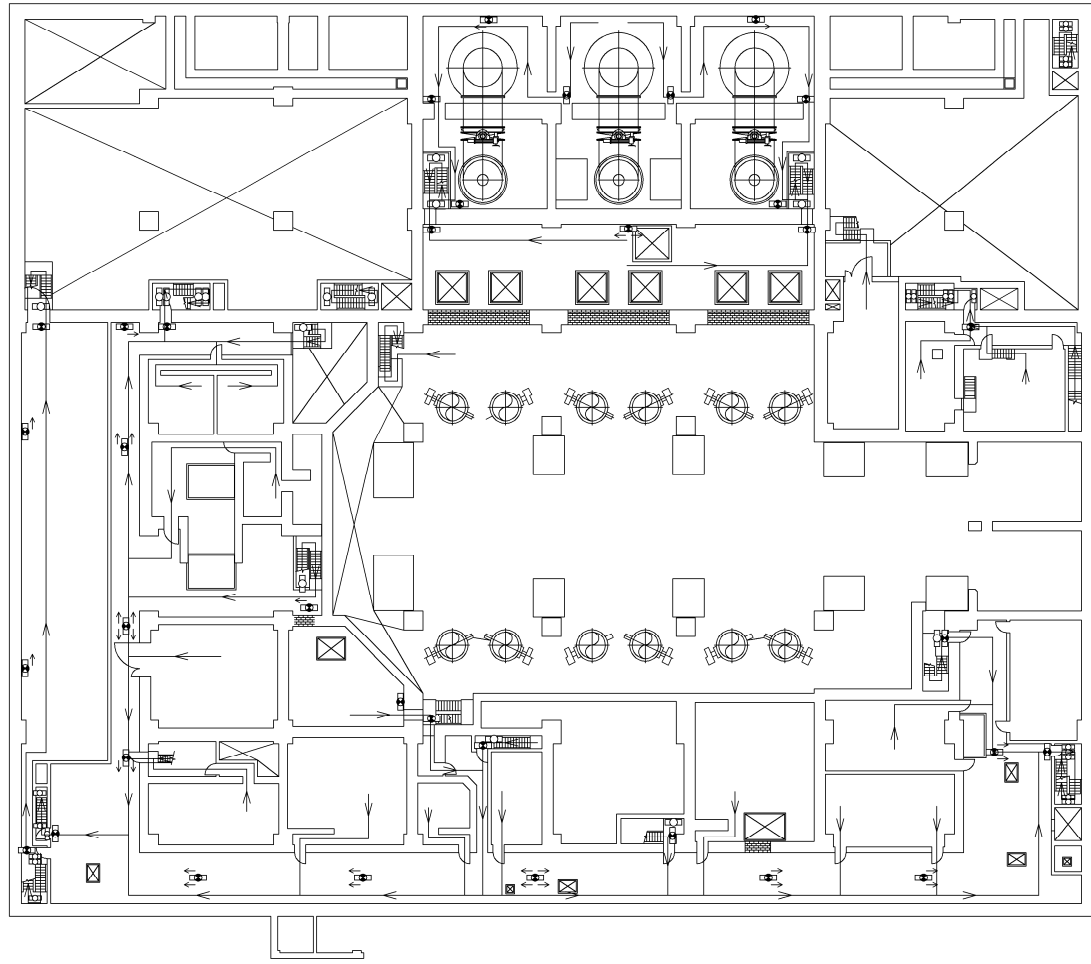

- 【凡例】避難用照明
- : 避難口誘導灯
  - ◻ : 通路誘導灯 (廊下・通路)
  - ◻ : 通路誘導灯 (階段) / 非常灯 (蛍光灯)

7号機タービン建屋 T.M.S.L.-1100

← : 避難経路

注：寸法はmmを示す。

工事計画認可申請		第1-7-10図
柏崎刈羽原子力発電所第7号機		
名称	安全避難通路を明示した図面 (その10)	
	東京電力ホールディングス株式会社	

図1 避難経路を明示した図面 10



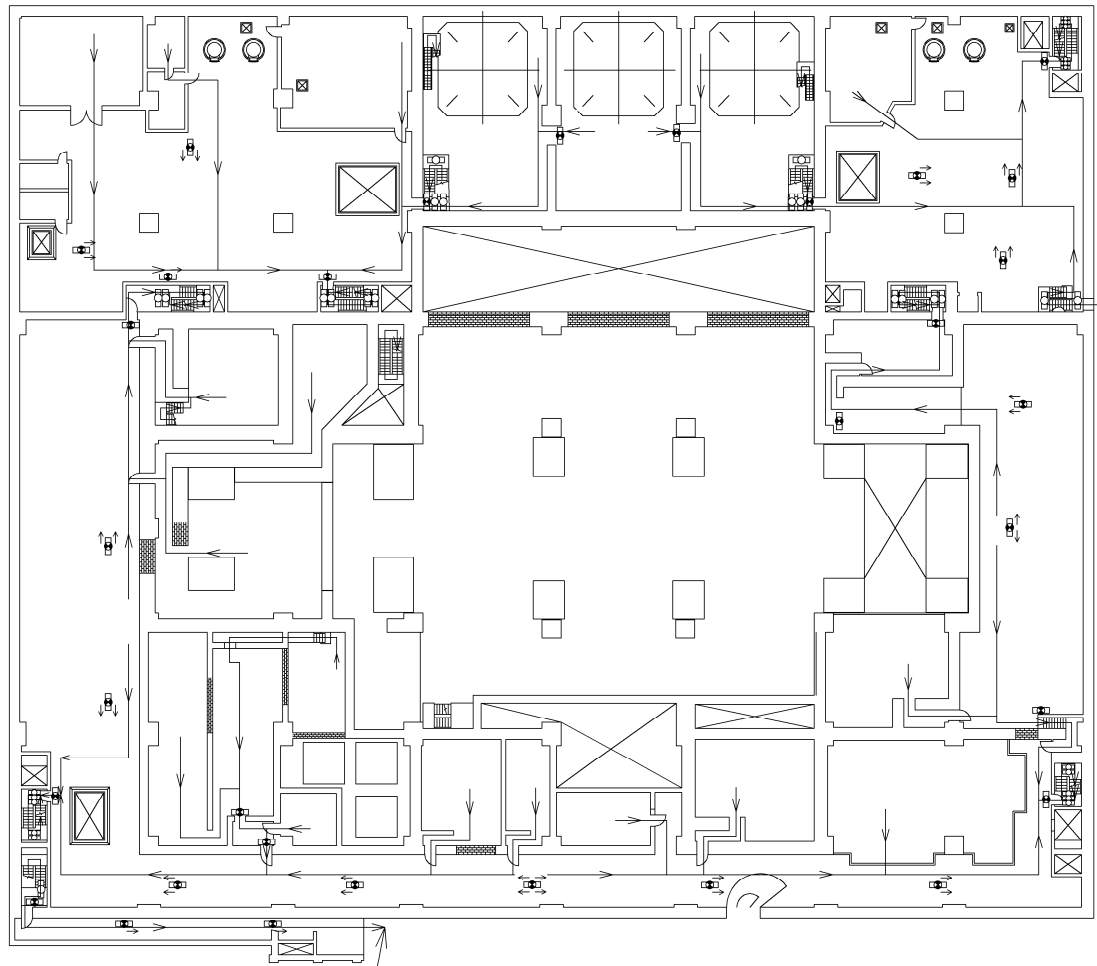

6,7号機廃棄物処理建屋 T.M.S.L. 6500より

- 【凡例】避難用照明
- ◻ : 避難口誘導灯
  - ◻ : 通路誘導灯 (廊下・通路)
  - ◻ : 通路誘導灯 (階段) / 非常灯 (蛍光灯)

7号機タービン建屋 T.M.S.L. 4900

7号機原子炉建屋 T.M.S.L. 4800へ

← : 避難経路

注：寸法はmmを示す。

工事計画認可申請		第1-7-11図
柏崎刈羽原子力発電所第7号機		
名称	安全避難通路を明示した図面 (その11)	
	東京電力ホールディングス株式会社	

図1 避難経路を明示した図面 11

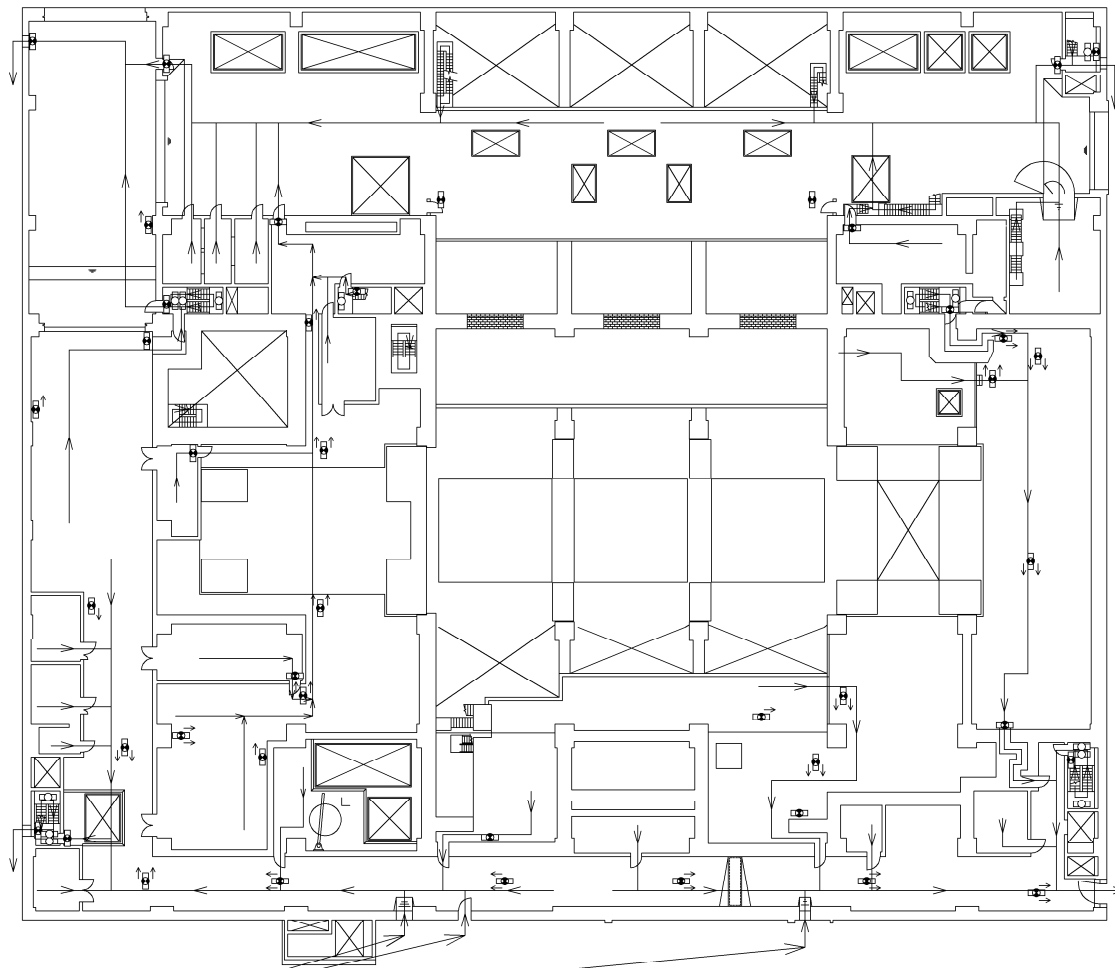

- 【凡例】避難用照明
- : 避難口誘導灯
  - ◻ : 通路誘導灯 (廊下・通路)
  - ◻ : 通路誘導灯 (階段) / 非常灯 (蛍光灯)

7号機原子炉建屋 T.M.S.L. 12300より

7号機タービン建屋 T.M.S.L. 12300

6,7号機廃棄物処理建屋 T.M.S.L. 12300へ

注：寸法はmmを示す。

← : 避難経路

工事計画認可申請		第1-7-12図
柏崎刈羽原子力発電所第7号機		
名称	安全避難通路を明示した図面 (その12)	
	東京電力ホールディングス株式会社	

図1 避難経路を明示した図面 12

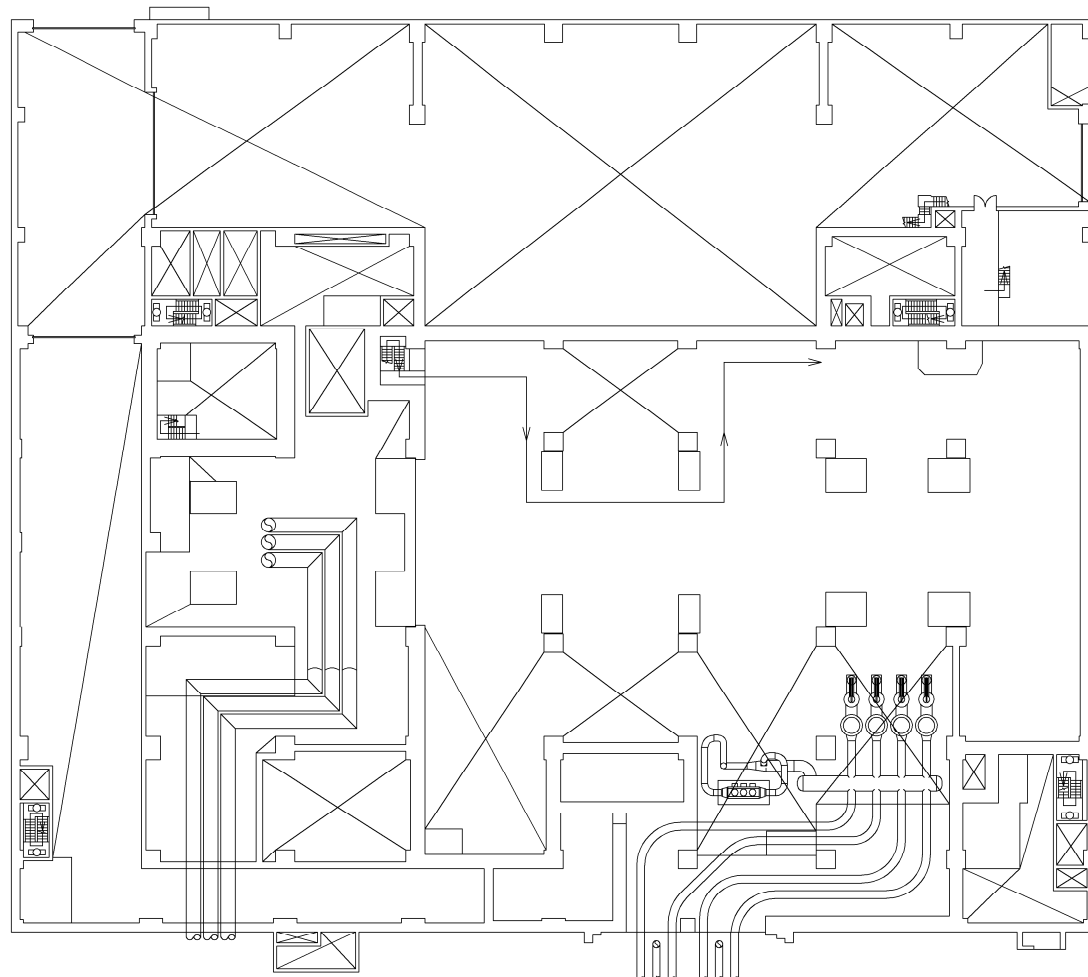

7号機タービン建屋 T.M.S.L. 17000

←:避難経路

【凡例】避難用照明  
 □□: 通路誘導灯 (階段) / 非常灯 (蛍光灯)

注: 寸法はmmを示す。

工事計画認可申請		第1-7-13図
柏崎刈羽原子力発電所第7号機		
名 称	安全避難通路を明示した図面 (その13)	
	東京電力ホールディングス株式会社	

図1 避難経路を明示した図面 13

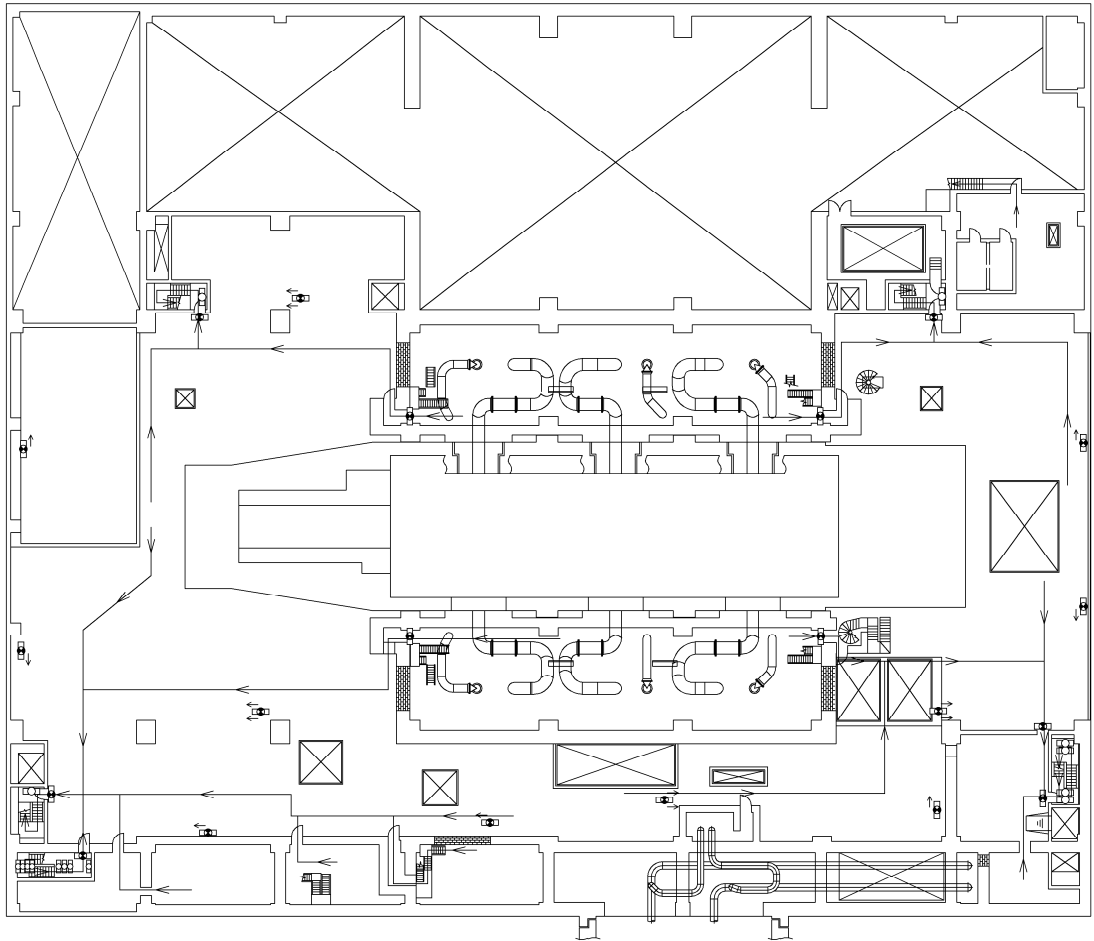

- 【凡例】避難用照明
- ◻ : 避難口誘導灯
  - ◻ : 通路誘導灯 (廊下・通路)
  - ◻ : 通路誘導灯 (階段) / 非常灯 (蛍光灯)

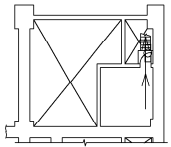

7号機タービン建屋 T.M.S.L.26200

7号機タービン建屋 T.M.S.L.20400

← : 避難経路

注：寸法はmmを示す。

工事計画認可申請		第1-7-14図
柏崎刈羽原子力発電所第7号機		
名称	安全避難通路を明示した図面 (その14)	
	東京電力ホールディングス株式会社	

図1 避難経路を明示した図面 14

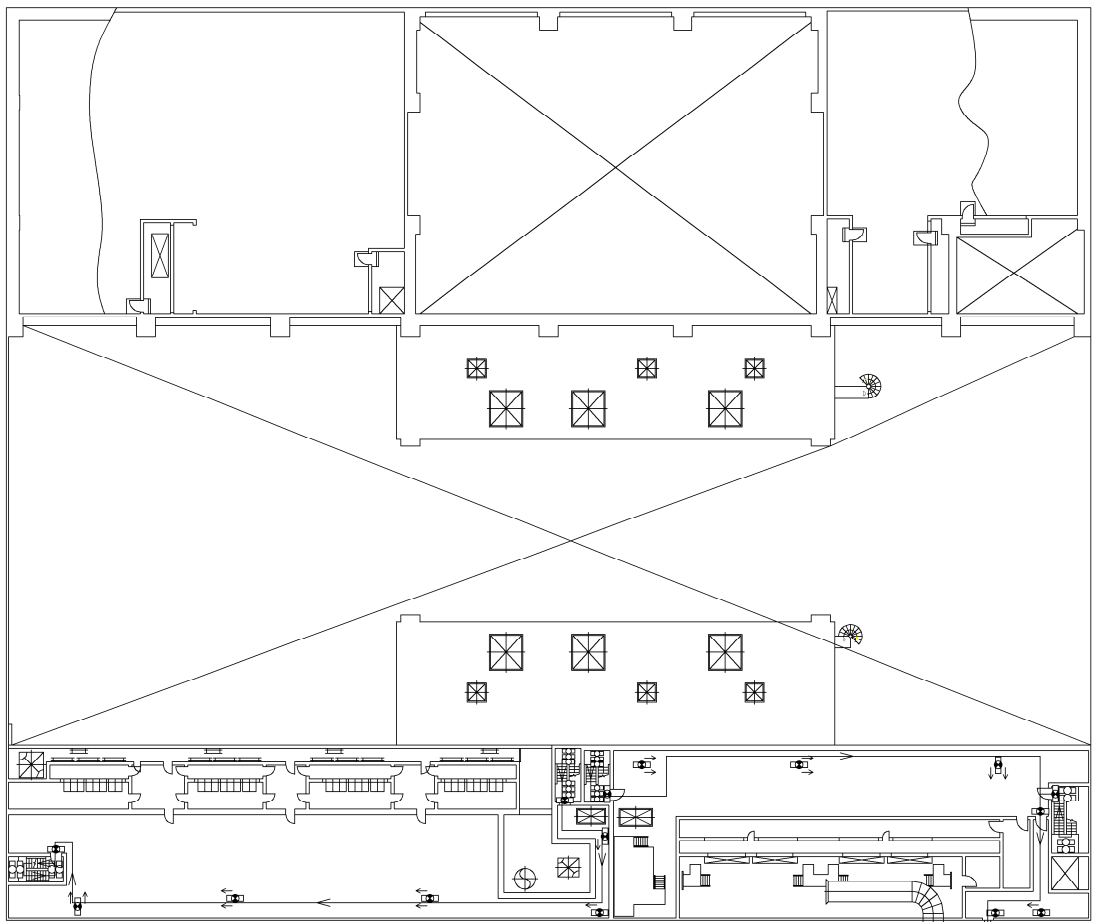

- 【凡例】避難用照明
- : 避難口誘導灯
  - ◻: 通路誘導灯 (廊下・通路)
  - ◻: 通路誘導灯 (階段) / 非常灯 (蛍光灯)

7号機タービン建屋 T.M.S.L. 30900

7号機原子炉建屋 T.M.S.L. 31700へ

←: 避難経路

注：寸法はmmを示す。

工事計画認可申請		第1-7-15図
柏崎刈羽原子力発電所第7号機		
名称	安全避難通路を明示した図面 (その15)	
	東京電力ホールディングス株式会社	

図1 避難経路を明示した図面 15

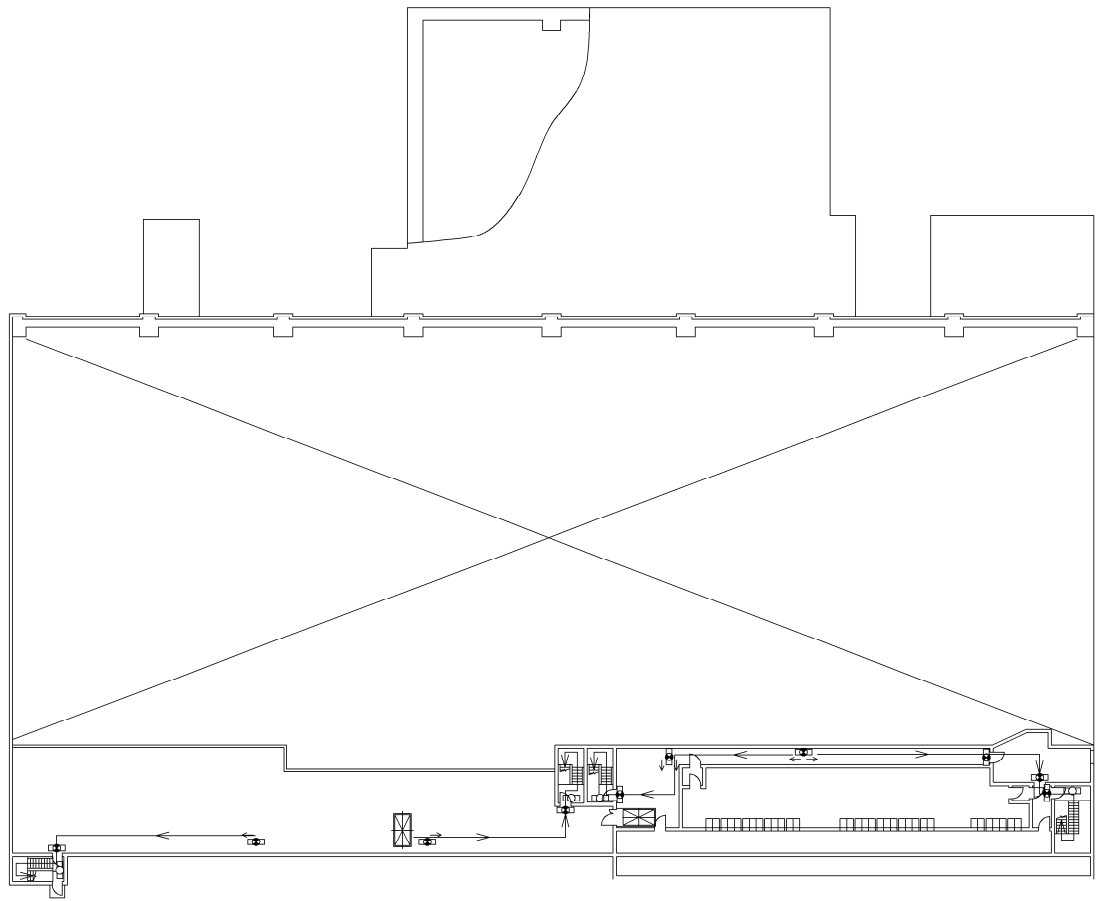

- 【凡例】避難用照明
- : 避難口誘導灯
  - ←□□ : 通路誘導灯 (廊下・通路)
  - : 通路誘導灯 (階段) / 非常灯 (蛍光灯)

7号機タービン建屋 T.M.S.I. 38600

← : 避難経路

注：寸法はmmを示す。

工事計画認可申請		第1-7-16図
柏崎刈羽原子力発電所第7号機		
名称	安全避難通路を明示した図面 (その16)	
	東京電力ホールディングス株式会社	

図1 避難経路を明示した図面 16



6,7号機廃棄物処理建屋 T.M.S.L. -1100より

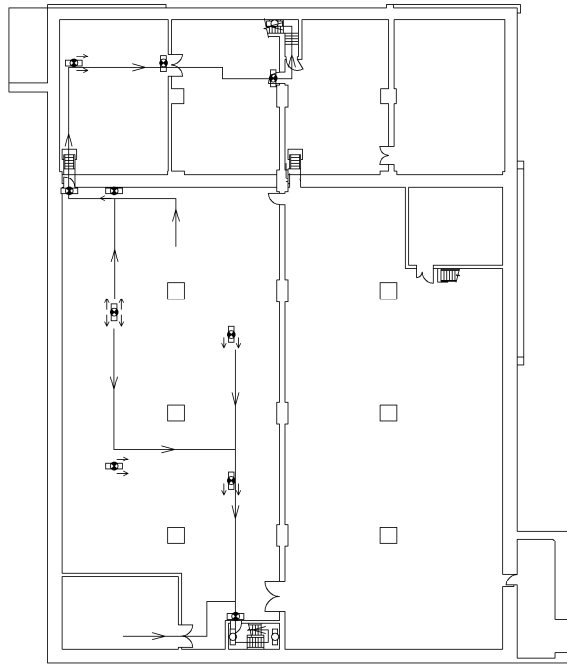

6,7号機コントロール建屋 T.M.S.L. -2700

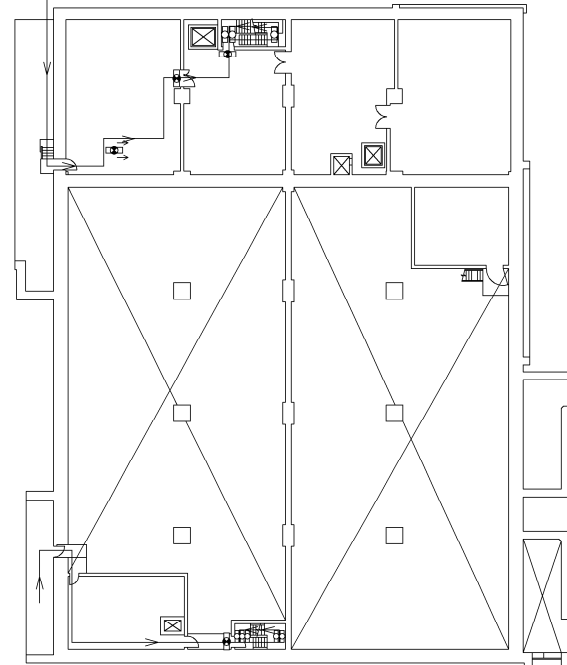

6,7号機コントロール建屋 T.M.S.L. 1000

- 【凡例】避難用照明  
 □：避難口誘導灯  
 ←：通路誘導灯（廊下・通路）  
 □：通路誘導灯（階段）／非常灯（蛍光灯）

注：寸法はmmを示す。

←：避難経路

工事計画認可申請		第1-7-17図
柏崎刈羽原子力発電所第7号機		
名称	安全避難通路を明示した図面 (その17)	
	東京電力ホールディングス株式会社	

図1 避難経路を明示した図面 17

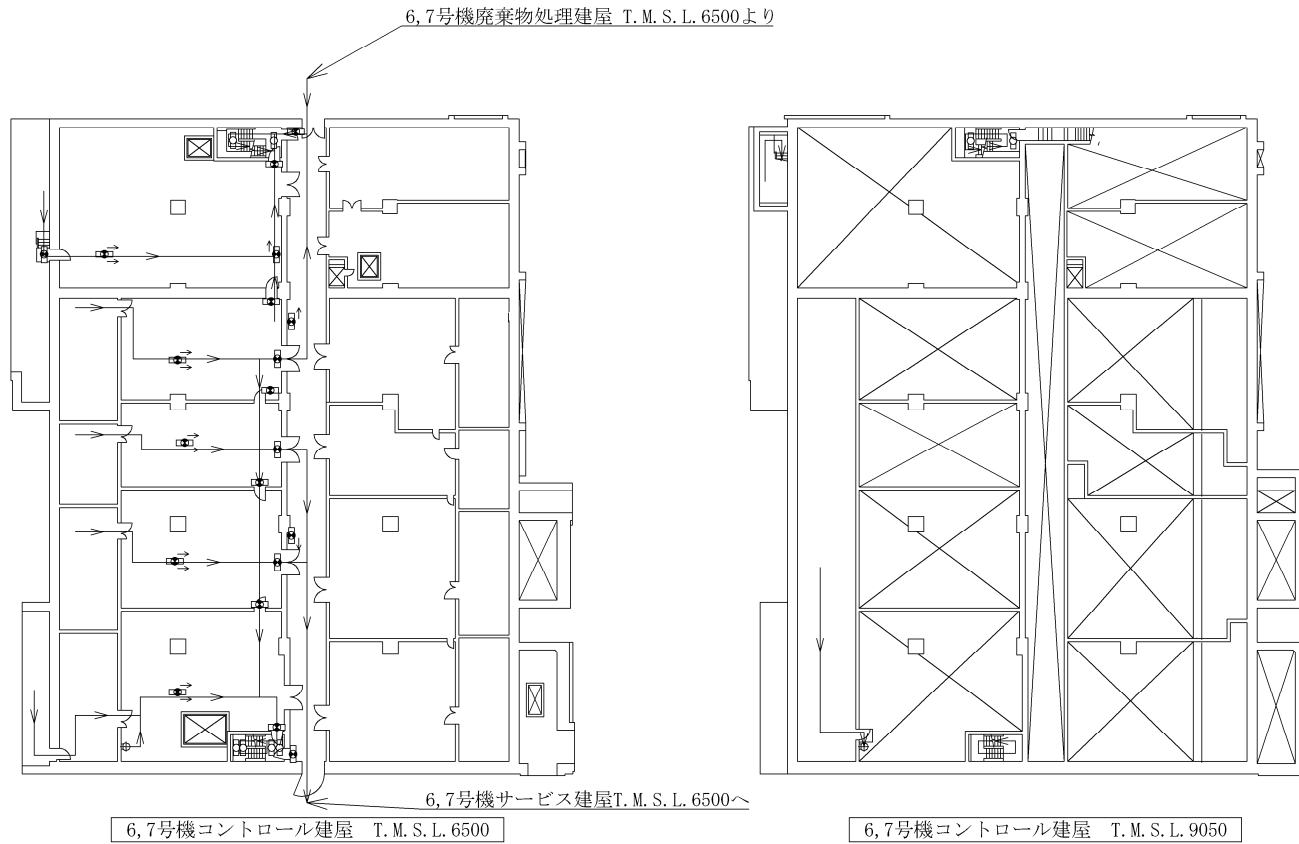

- 【凡例】 避難用照明  
 ◻ : 避難口誘導灯  
 ◻ : 通路誘導灯 (廊下・通路)  
 ◻ : 通路誘導灯 (階段) / 非常灯 (蛍光灯)

← : 避難経路

注：寸法はmmを示す。

工事計画認可申請		第1-7-18図
柏崎刈羽原子力発電所第7号機		
名称	安全避難通路を明示した図面 (その18)	
	東京電力ホールディングス株式会社	

図1 避難経路を明示した図面 18



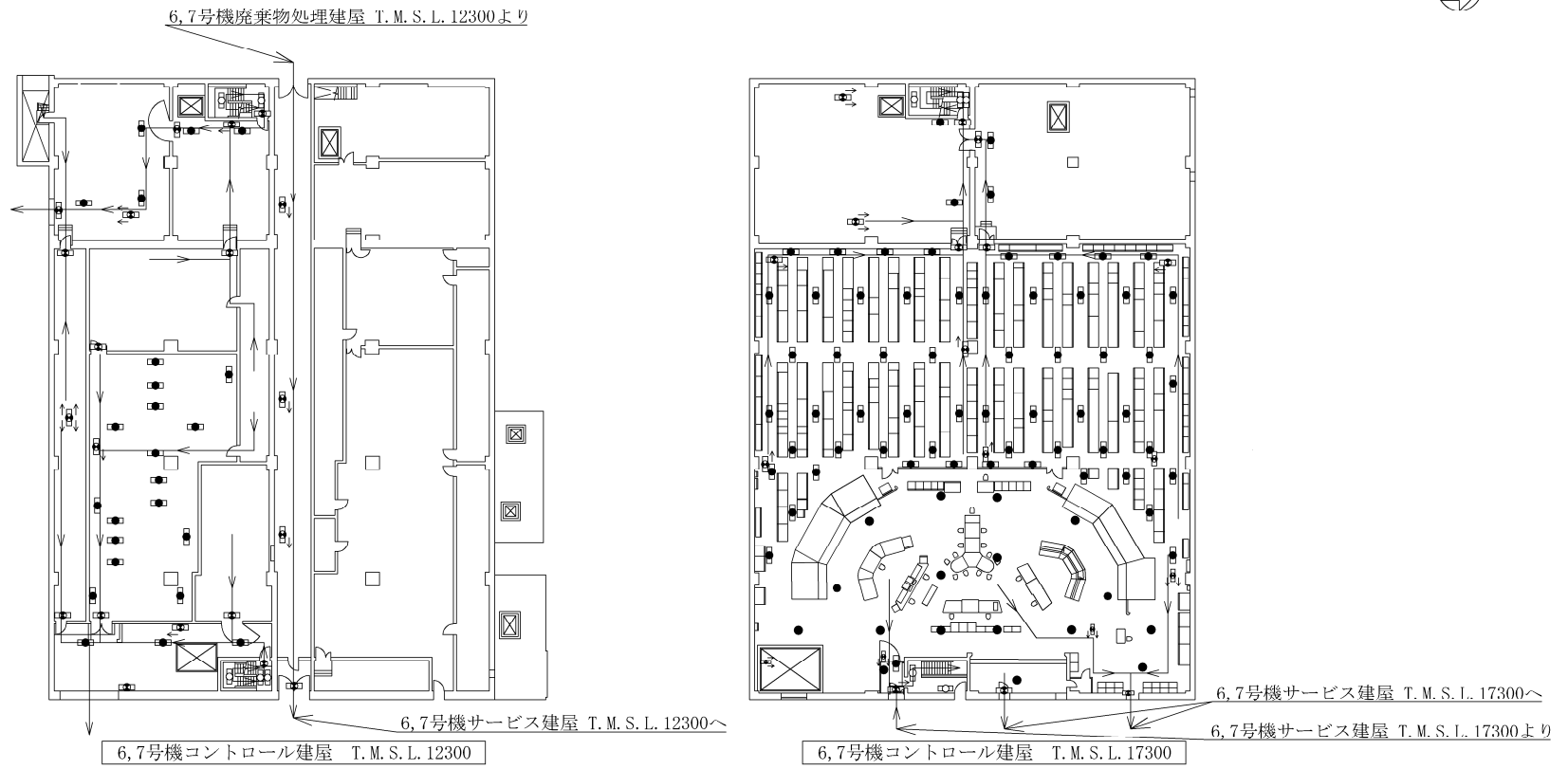

- 【凡例】避難用照明
- ◻: 避難口誘導灯
  - ◻: 通路誘導灯 (廊下・通路)
  - ◻: 通路誘導灯 (階段) / 非常灯 (蛍光灯)
  - : 非常灯 (白熱灯)
  - ◼: 非常灯 (蛍光灯)

←: 避難経路

注：寸法はmmを示す。

工事計画認可申請		第1-7-19区
柏崎刈羽原子力発電所第7号機		
名称	安全避難通路を明示した図面 (その19)	
	東京電力ホールディングス株式会社	

図1 避難経路を明示した図面 19

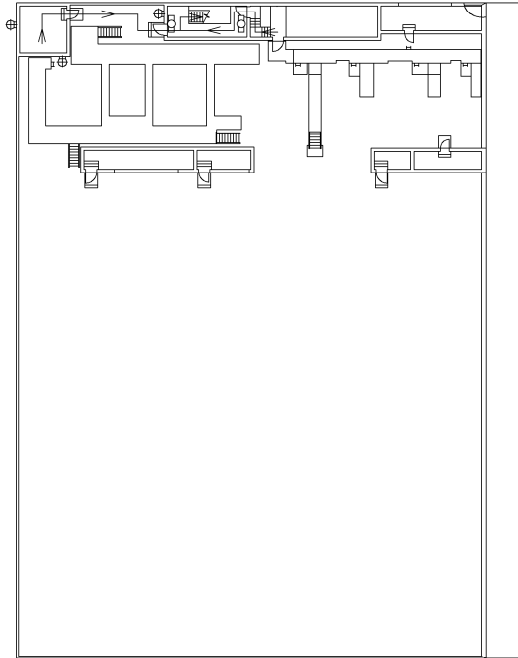

6,7号機コントロール建屋 T. M. S. L. 24100

【凡例】避難用照明  
 □：通路誘導灯（階段）／非常灯（蛍光灯）

←：避難経路

注：寸法はmmを示す。

工事計画認可申請		第1-7-20図
柏崎刈羽原子力発電所第7号機		
名称	安全避難通路を明示した図面 (その20)	
東京電力ホールディングス株式会社		

図1 避難経路を明示した図面 20

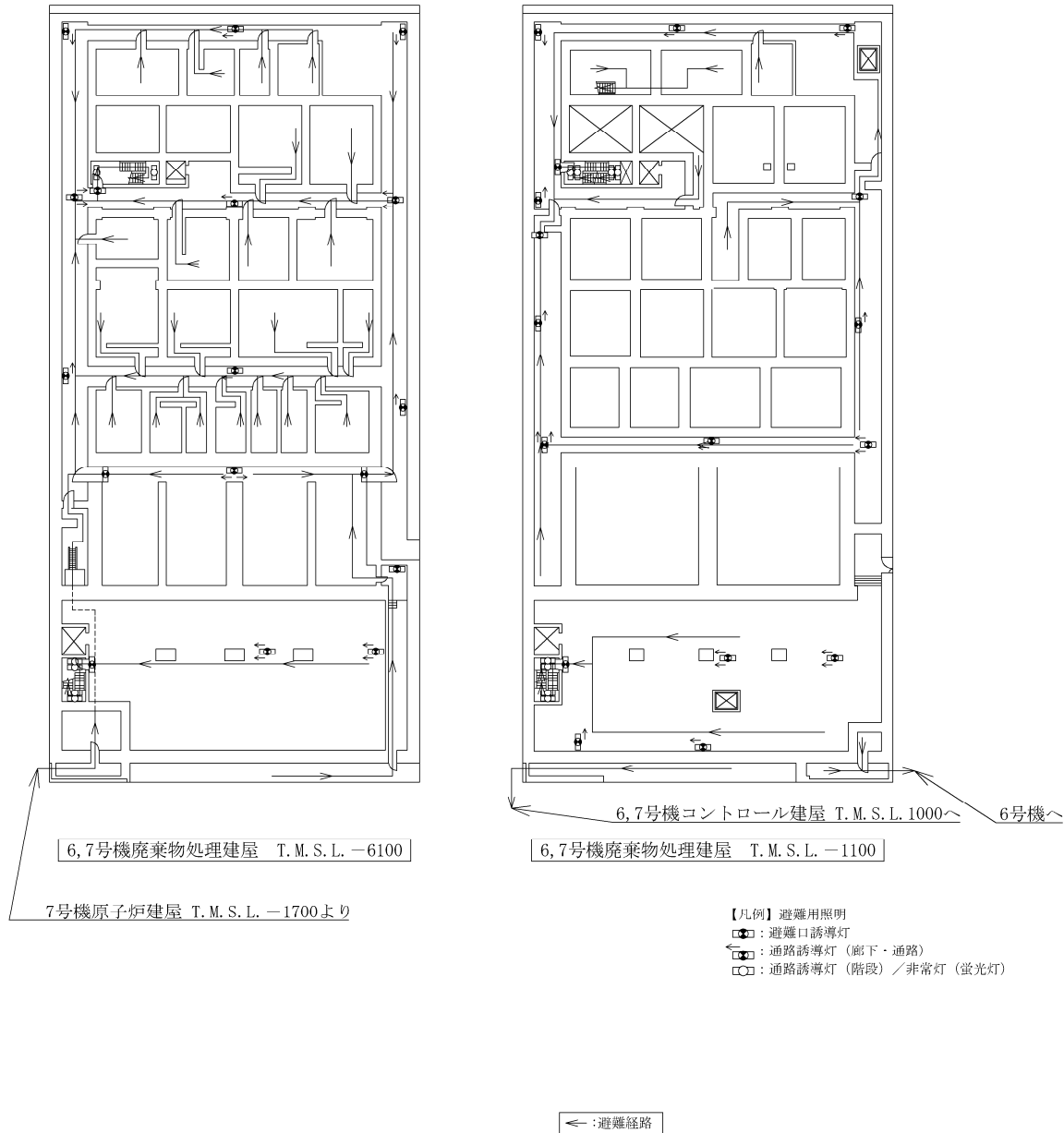

注：寸法はmmを示す。

工事計画認可申請		第1-7-21図
柏崎刈羽原子力発電所第7号機		
名称	安全避難通路を明示した図面 (その21)	
	東京電力ホールディングス株式会社	

図1 避難経路を明示した図面 21



7号機タービン建屋T. M. S. L. 4900へ

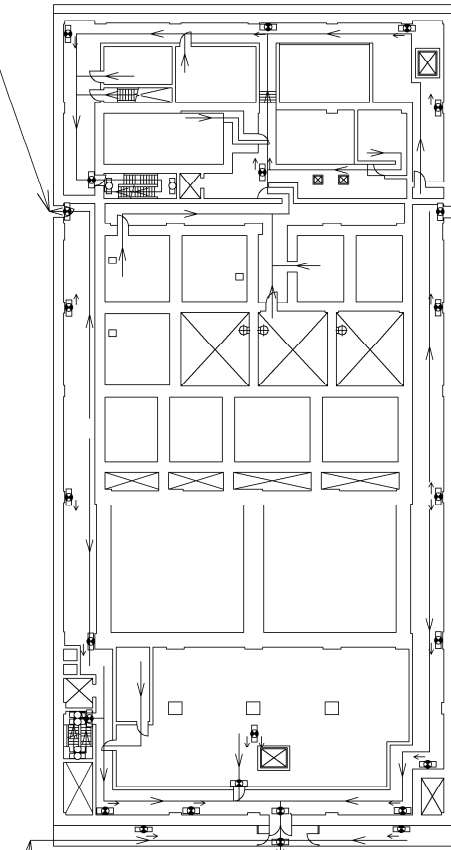

7号機原子炉建屋T. M. S. L. 4800より

6, 7号機廃棄物処理建屋 T. M. S. L. 6500

7号機タービン建屋T. M. S. L. 12300より

6, 7号機コントロール建屋T. M. S. L. 6500へ

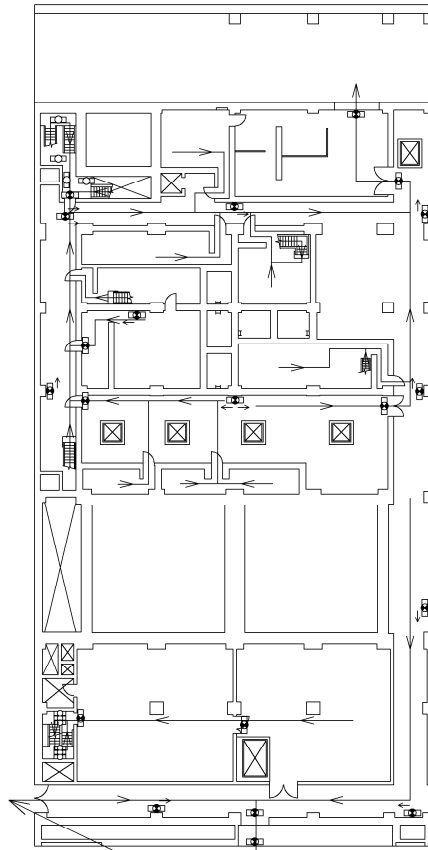

6, 7号機廃棄物処理建屋 T. M. S. L. 12300

- 【凡例】避難用照明
- ◻: 避難口誘導灯
  - ◻: 通路誘導灯 (廊下・通路)
  - ◻: 通路誘導灯 (階段) / 非常灯 (蛍光灯)

←: 避難経路

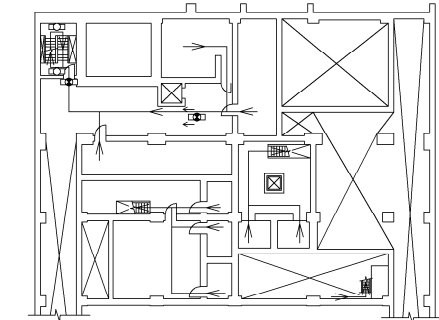

6, 7号機廃棄物処理建屋 T. M. S. L. 15300

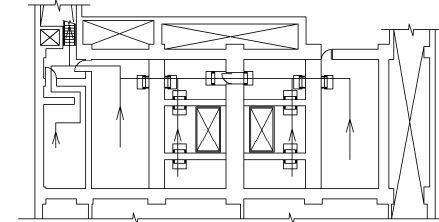

6, 7号機廃棄物処理建屋 T. M. S. L. 16100

注：寸法はmmを示す。

工事計画認可申請		第1-7-22図
柏崎刈羽原子力発電所第7号機		
名称	安全避難通路を明示した図面 (その22)	
	東京電力ホールディングス株式会社	

図1 避難経路を明示した図面 22

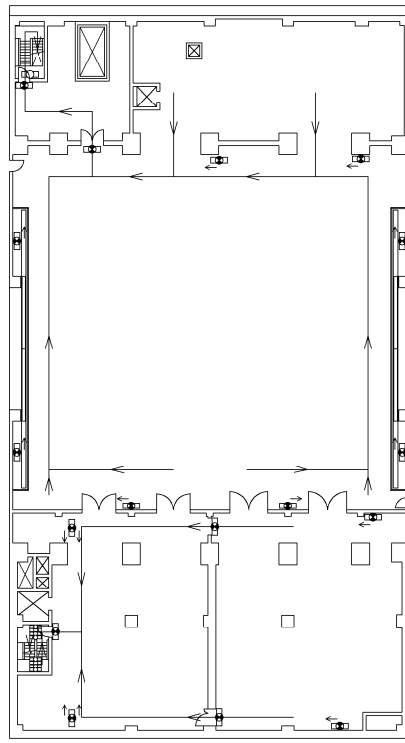

6,7号機廃棄物処理建屋 T.M.S.L. 20400

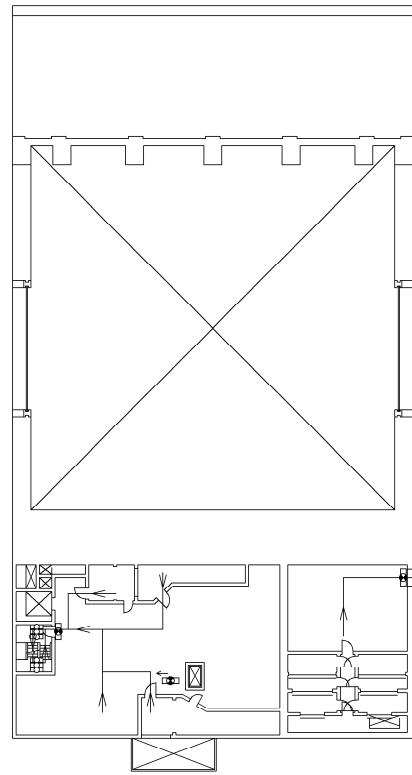

6,7号機廃棄物処理建屋 T.M.S.L. 30900

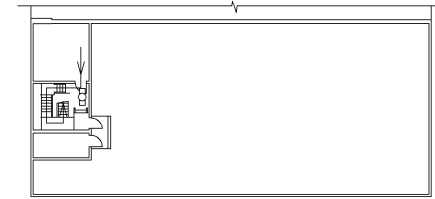

6,7号機廃棄物処理建屋 T.M.S.L. 42175

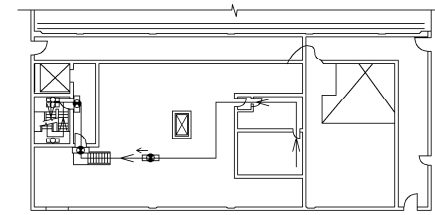

6,7号機廃棄物処理建屋 T.M.S.L. 38300

- 【凡例】避難用照明
- ◻: 避難口誘導灯
  - ◻: 通路誘導灯 (廊下・通路)
  - ◻: 通路誘導灯 (階段) / 非常灯 (蛍光灯)

注：寸法はmmを示す。

←: 避難経路

工事計画認可申請		第1-7-23図
柏崎刈羽原子力発電所第7号機		
名称	安全避難通路を明示した図面 (その23)	
	東京電力ホールディングス株式会社	

図1 避難経路を明示した図面 23

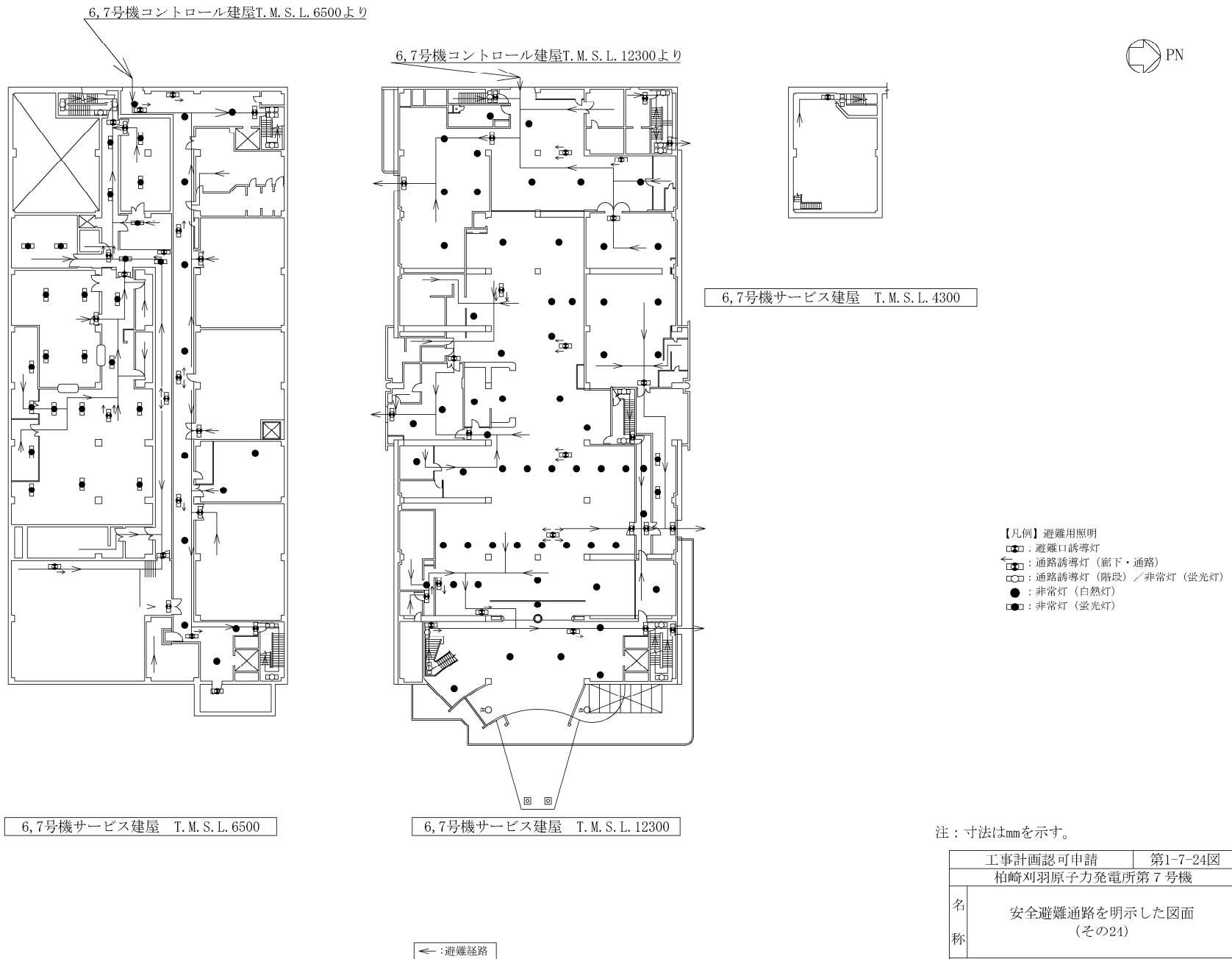

工事計画認可申請		第1-7-24図
柏崎刈羽原子力発電所第7号機		
名称	安全避難通路を明示した図面 (その24)	
	東京電力ホールディングス株式会社	

図1 避難経路を明示した図面 24



図1 避難経路を明示した図面 25



5号機サービス建屋 T.M.S.L.12300へ

5号機原子炉建屋 T.M.S.L.12300

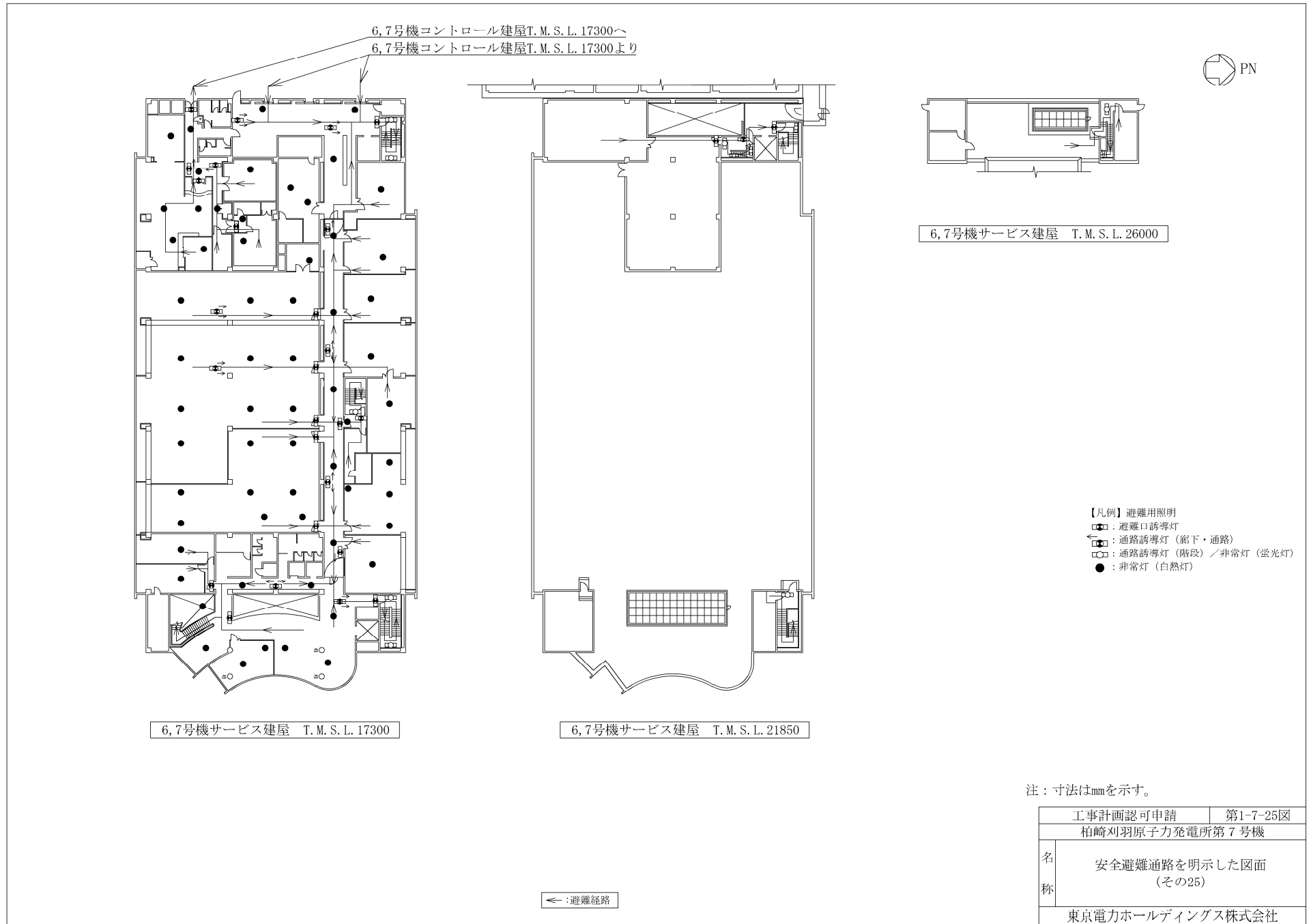
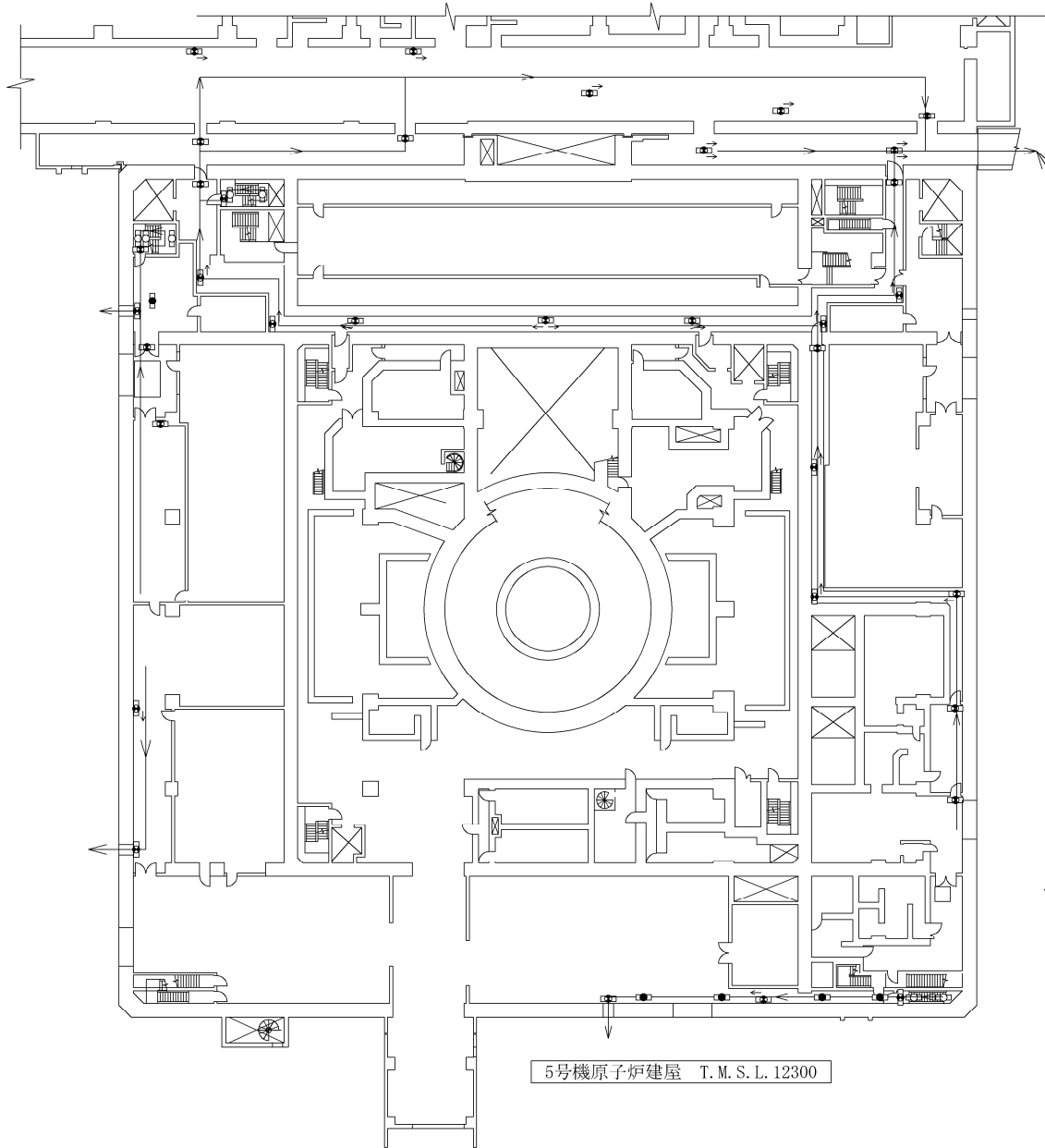
←:避難経路

- 【凡例】避難用照明
- ◻: 避難口誘導灯
  - ◻: 通路誘導灯 (廊下・通路)
  - ◻: 通路誘導灯 (階段) / 非常灯 (蛍光灯)
  - ◻: 非常灯 (蛍光灯)

注: 寸法はmmを示す。

工事計画認可申請		第1-7-26図
柏崎刈羽原子力発電所第7号機		
名 称	安全避難通路を明示した図面 (その26)	
	東京電力ホールディングス株式会社	

図1 避難経路を明示した図面 26



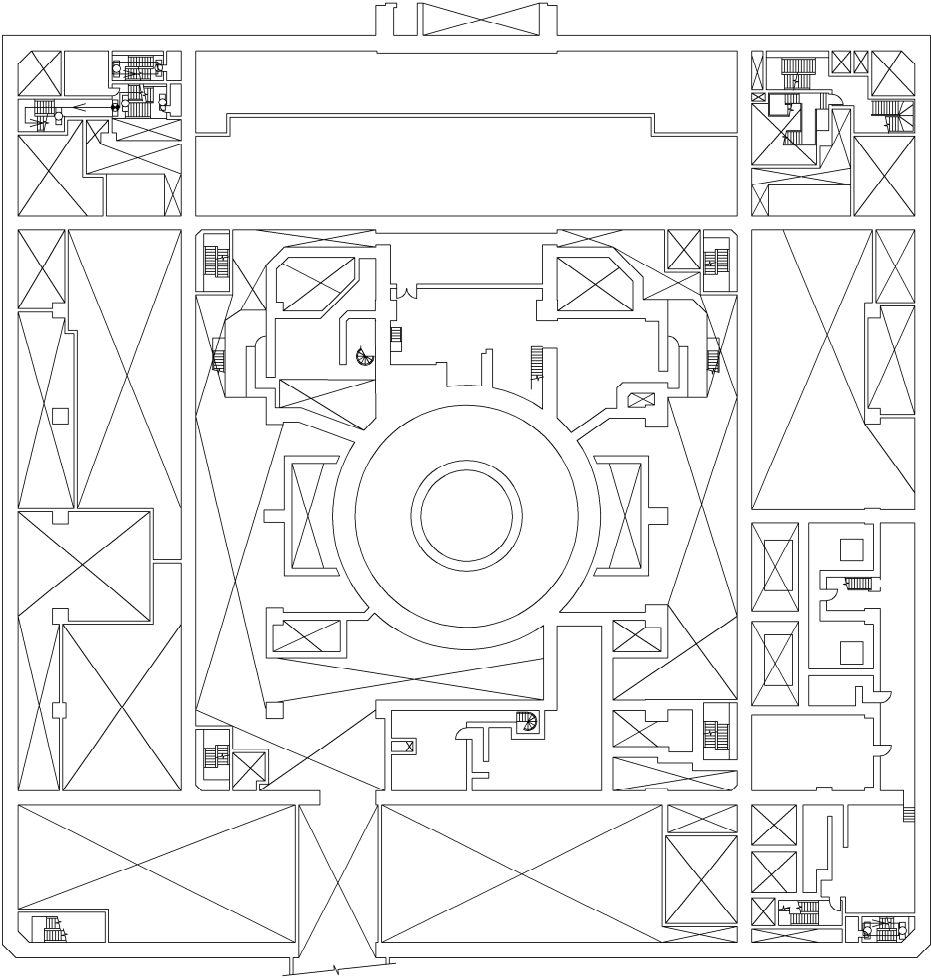

5号機原子炉建屋 T.M.S.L.16300

←:避難経路

【凡例】避難用照明  
 □: 避難口誘導灯  
 □: 通路誘導灯 (階段) / 非常灯 (蛍光灯)

注: 寸法はmmを示す。

工事計画認可申請		第1-7-27図
柏崎刈羽原子力発電所第7号機		
名	安全避難通路を明示した図面	
称	(その27)	
東京電力ホールディングス株式会社		
8203		

図1 避難経路を明示した図面 27

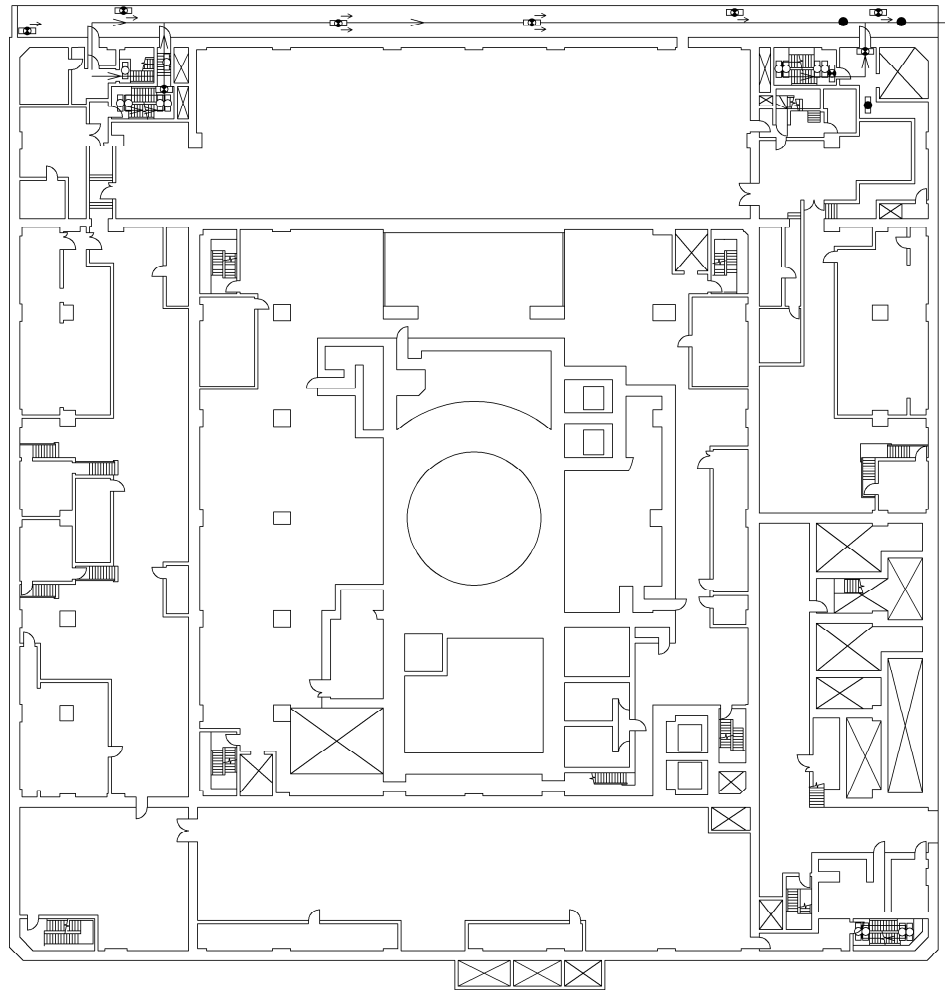

5号機サービス建屋 T.M.S.L.20850へ

5号機原子炉建屋 T.M.S.L.20300

←:避難経路

- 【凡例】避難用照明
- ◻: 避難口誘導灯
  - ◻: 通路誘導灯 (廊下・通路)
  - ◻: 通路誘導灯 (階段) / 非常灯 (蛍光灯)
  - : 非常灯 (白熱灯)
  - ◻: 非常灯 (蛍光灯)

注: 寸法はmmを示す。

工事計画認可申請		第1-7-28図
柏崎刈羽原子力発電所第7号機		
名	安全避難通路を明示した図面	
称	(その28)	
東京電力ホールディングス株式会社		
		0612

図1 避難経路を明示した図面 28

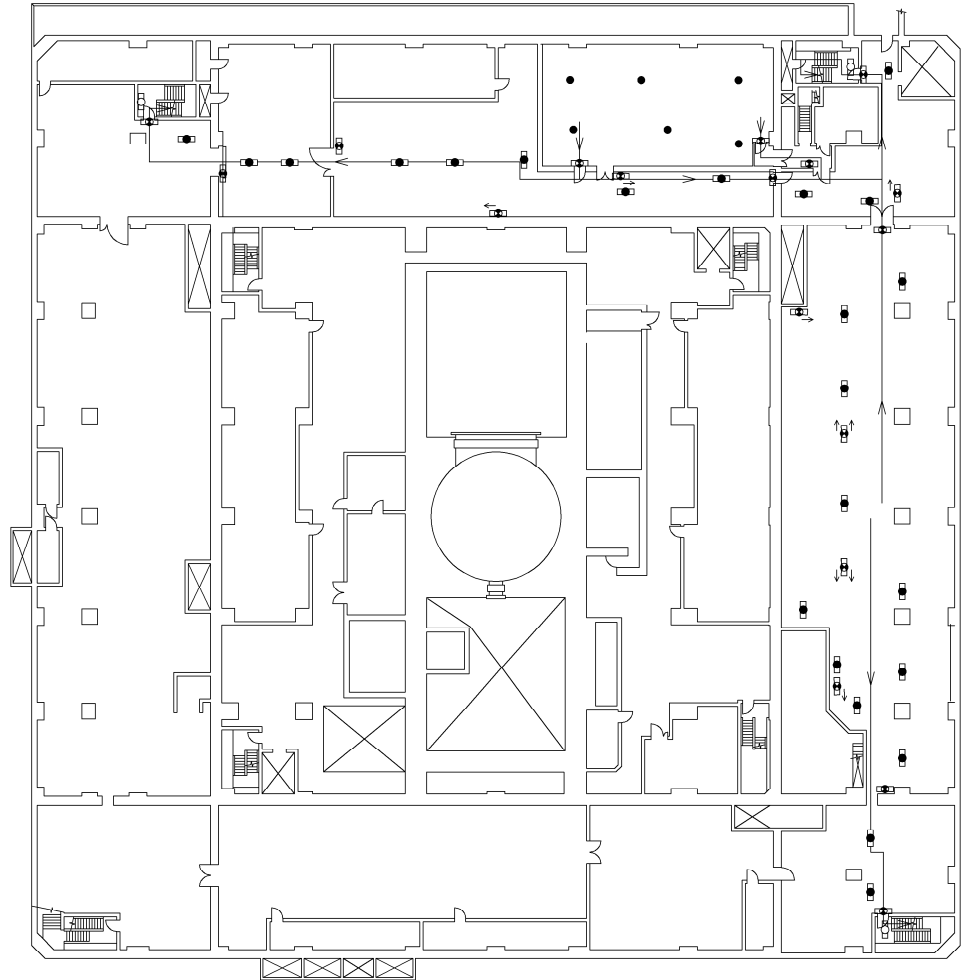

- 【凡例】避難用照明
- ◻➡: 避難口誘導灯
  - ◻←: 通路誘導灯 (廊下・通路)
  - ◻⌘: 通路誘導灯 (階段) / 非常灯 (蛍光灯)
  - : 非常灯 (白熱灯)
  - ◻●: 非常灯 (蛍光灯)

注：寸法はmmを示す。

5号機原子炉建屋 T.M.S.L. 27800

←: 避難経路

工事計画認可申請		第1-7-29図
柏崎刈羽原子力発電所第7号機		
名	安全避難通路を明示した図面	
称	(その29)	
東京電力ホールディングス株式会社		

図1 避難経路を明示した図面 29

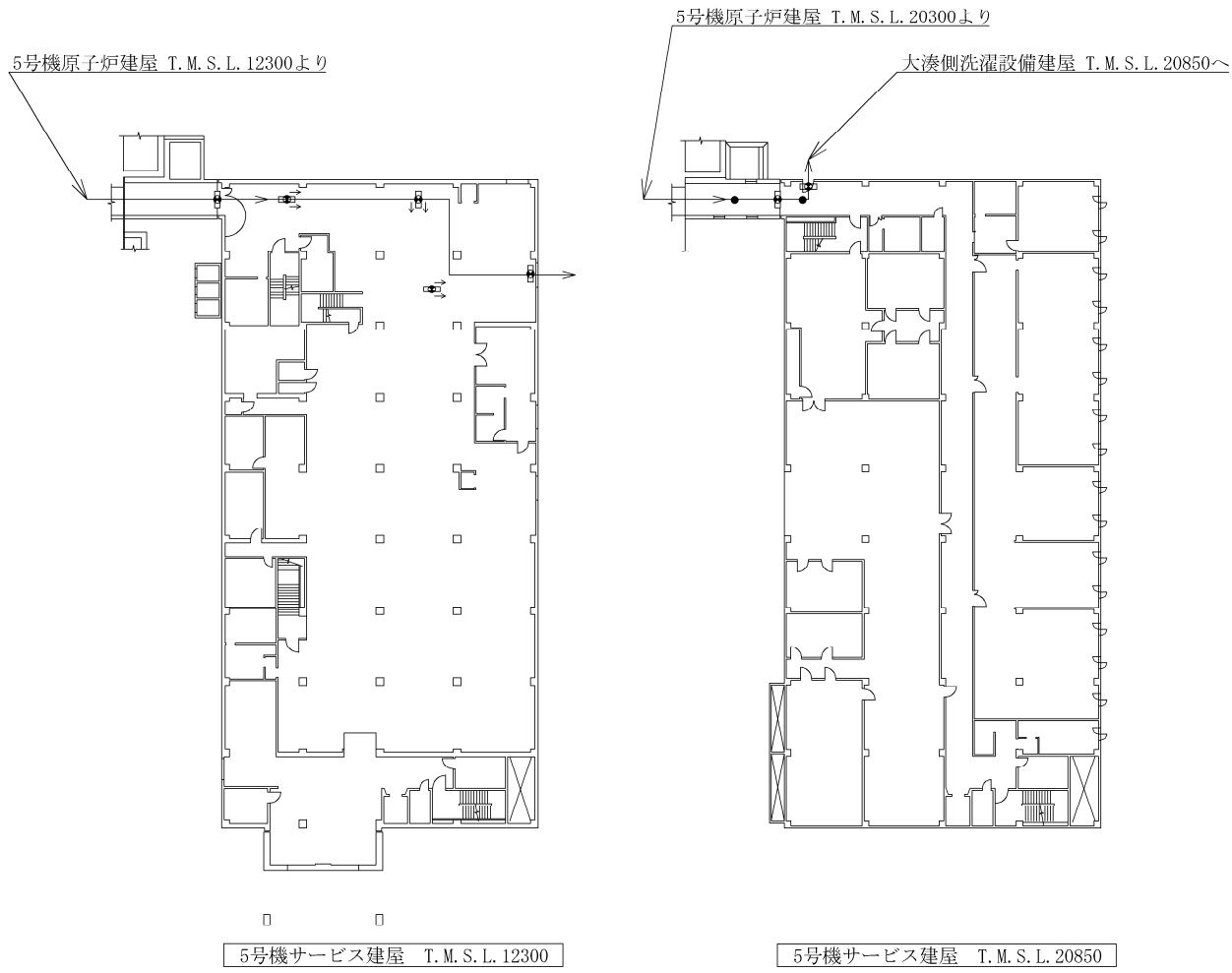

- 【凡例】避難用照明  
 □●: 避難口誘導灯  
 □▬: 通路誘導灯 (廊下・通路)  
 ●: 非常灯 (白熱灯)

注：寸法はmmを示す。

工事計画認可申請		第1-7-30図
柏崎刈羽原子力発電所第7号機		
名称	安全避難通路を明示した図面 (その30)	
	東京電力ホールディングス株式会社	

図1 避難経路を明示した図面 30

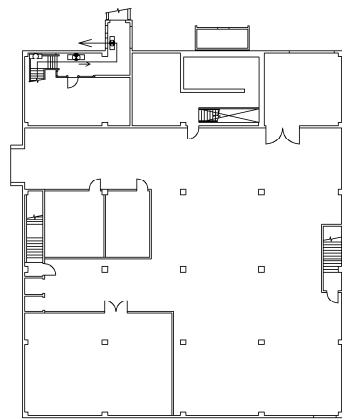

大湊側洗濯設備建屋 T.M.S.L.12300

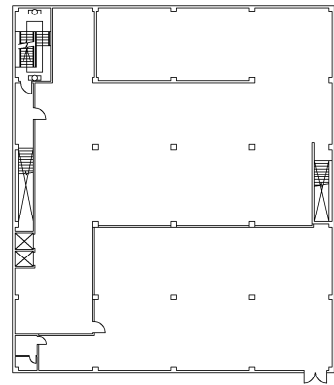

大湊側洗濯設備建屋 T.M.S.L.16600

- 【凡例】避難用照明
- ：避難口誘導灯
  - ：通路誘導灯（廊下・通路）
  - ：通路誘導灯（階段）／非常灯（蛍光灯）

注：寸法はmmを示す。

←：避難経路

工事計画認可申請		第1-7-31図
柏崎刈羽原子力発電所第7号機		
名称	安全避難通路を明示した図面 (その31)	
	東京電力ホールディングス株式会社	

図1 避難経路を明示した図面 31

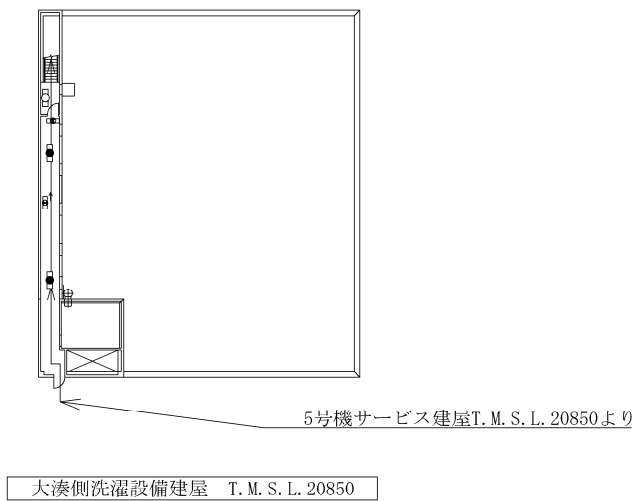

- 【凡例】避難用照明
- ◻: 避難口誘導灯
  - ◻: 通路誘導灯 (廊下・通路)
  - ◻: 通路誘導灯 (階段) / 非常灯 (蛍光灯)
  - ◻: 非常灯 (蛍光灯)

注：寸法はmmを示す。

工事計画認可申請		第1-7-32図
柏崎刈羽原子力発電所第7号機		
名称	安全避難通路を明示した図面 (その32)	
東京電力ホールディングス株式会社		

←: 避難経路

図1 避難経路を明示した図面 32