

柏崎刈羽原子力発電所第7号機 工事計画審査資料	
資料番号	KK7 補足-027-4 改1
提出年月日	2020年5月7日

工事計画に係る説明資料  
(屋外重要土木構造物の耐震性についての計算書)  
資料4 常設代替交流電源設備基礎の耐震安全性評価

2020年5月

東京電力ホールディングス株式会社

## 目 次

1. 評価方法	1
2. 評価条件	1
2.1 構造概要	1
2.2 評価対象断面の方向	8
2.3 評価対象断面の選定	8
2.4 使用材料及び材料定数	9
2.5 地盤物性値	9
2.6 評価構造物諸元	13
2.7 地下水位	14
2.8 耐震評価フロー	15
2.9 適用規格	17
3. 地震応答解析	19
3.1 地震応答解析手法	19
3.2 地震応答解析モデルの設定	20
3.2.1 解析モデル領域	20
3.2.2 境界条件	25
3.2.3 解析奥行幅	30
3.2.4 構造物のモデル化	31
3.2.5 地盤改良体のモデル化	31
3.2.6 ジョイント要素の設定	32
3.2.7 杭-地盤相互作用ばねの設定	35
3.2.8 杭先端ばねの設定	38
3.2.9 材料特性の設定	40
3.3 減衰定数	42
3.4 荷重の組合せ	42
3.4.1 機器・配管荷重	43
3.4.2 外水圧	46
3.4.3 雪荷重	46
3.5 地震応答解析の解析ケース	47
3.5.1 耐震評価における解析ケース	47
3.5.2 機器・配管系に対する <b>応答加速度及び応答変位</b> 抽出のための解析ケース	50
4. 鉄筋コンクリート部材の解析	51
4.1 解析手法	51
4.2 解析モデルの設定	52
4.2.1 鉄筋コンクリート部材のモデル化	52

4.2.2	材料の非線形特性	61
4.2.3	杭頭ばね要素の設定	65
4.3	照査時刻の選定	67
4.3.1	第一ガスタービン発電機基礎	67
4.3.2	第一ガスタービン発電機用燃料タンク基礎	67
4.4	入力荷重	68
4.4.1	機器・配管の慣性力	70
4.4.2	躯体の慣性力	72
4.4.3	積雪の慣性力	74
4.4.4	土圧及び水圧	76
5.	評価内容	78
5.1	入力地震動の設定	78
5.2	許容限界の設定	105
5.2.1	曲げに対する許容限界	105
5.2.2	せん断に対する許容限界	107
5.2.3	鋼管杭	112
5.2.4	基礎地盤の支持性能に対する許容限界	113
6.	評価結果	117
6.1	地震応答解析結果	117
6.1.1	解析ケースと照査値	118
6.1.2	ひずみ分布図（鉄筋コンクリート部材の曲げ軸力照査）	134
6.1.3	断面力分布（鉄筋コンクリート部材のせん断力照査）	137
6.1.4	曲率分布（鋼管杭の曲げ軸力照査）	142
6.1.5	せん断力分布（鋼管杭のせん断力照査）	146
6.1.6	最大せん断ひずみ分布	150
6.1.7	過剰間隙水圧比分布	163
6.2	鉄筋コンクリート部材の耐震評価	176
6.2.1	鉄筋コンクリート部材の曲げ軸力に対する評価結果	176
6.2.2	鉄筋コンクリート部材のせん断力に対する評価結果	182
6.3	鋼管杭の耐震評価	188
6.3.1	鋼管杭の曲げ軸力に対する評価結果	188
6.3.2	鋼管杭のせん断力に対する評価結果	192
6.4	基礎地盤の支持性能に対する支持力評価	196
6.4.1	基礎地盤の押込みに対する支持性能評価	196
6.4.2	基礎地盤の引抜きに対する支持性能評価	200
7.	まとめ	204

参考資料

(参考資料 1) 杭頭部の評価 .....	参考 1-1
(参考資料 2) 機器荷重の載荷方法の違いによる影響検討 .....	参考 2-1
(参考資料 3) 版解析における照査時刻の選定について .....	追 而



## 1. 評価方法

常設代替交流電源設備基礎は、重大事故等対処施設である第一ガスタービン発電機を間接支持する機能を求められる第一ガスタービン発電機基礎と、同じく重大事故等対処施設である第一ガスタービン発電機用燃料タンクを間接支持する機能を求められる第一ガスタービン発電機用燃料タンク基礎で構成される土木構造物である。常設代替交流電源設備基礎について基準地震動  $S_s$  による耐震評価として、構造部材の曲げ、せん断評価及び地盤の支持性能評価を実施する。

常設代替交流電源設備基礎の地震応答解析においては、地震時の地盤の有効応力の変化に応じた影響を考慮できる有効応力解析を実施する。有効応力解析に用いる液状化強度特性は、代表性及び網羅性を踏まえた上で、保守性を考慮して設定する。

屋外重要土木構造物及び機器・配管系への加速度応答に対する保守的な配慮として、地盤の非液状化の影響を考慮した解析ケースを設定する。

構造部材の健全性評価については、構造部材のコンクリートひずみ、曲率及びせん断力が要求性能に応じた許容限界以下であることを確認する。基礎地盤の支持性能評価については、杭頭に生じる鉛直力が極限支持力及び極限引抜き力に基づく許容限界以下であることを確認する。

## 2. 評価条件

### 2.1 構造概要

常設代替交流電源設備基礎の位置図を図 2-1 に、平面図を図 2-2 に、断面図を図 2-3、図 2-4 及び図 2-5 に、配筋図を図 2-6 に示す。

常設代替交流電源設備基礎のうち、第一ガスタービン発電機基礎は、幅約 36m（東西方向）×約 14m（南北方向）、高さ約 3.6m の地中構造物であり、鉄筋コンクリート造の基礎版が等間隔に配置した杭を介して西山層に支持される。

第一ガスタービン発電機用燃料タンク基礎は、幅約 15m（東西方向）×約 12m（南北方向）、高さ約 8.3m の地中構造物であり、鉄筋コンクリート造のピットが等間隔に配置した杭を介して西山層に支持される。

常設代替交流電源設備基礎直下には、地盤改良を実施している。



図 2-1 常設代替交流電源設備基礎の位置図



(単位：mm)

既設/新設	凡例	地盤改良工法
新設地盤改良体		機械攪拌
		土質安定処理土
新設地盤改良体		改良盛土
		機械攪拌

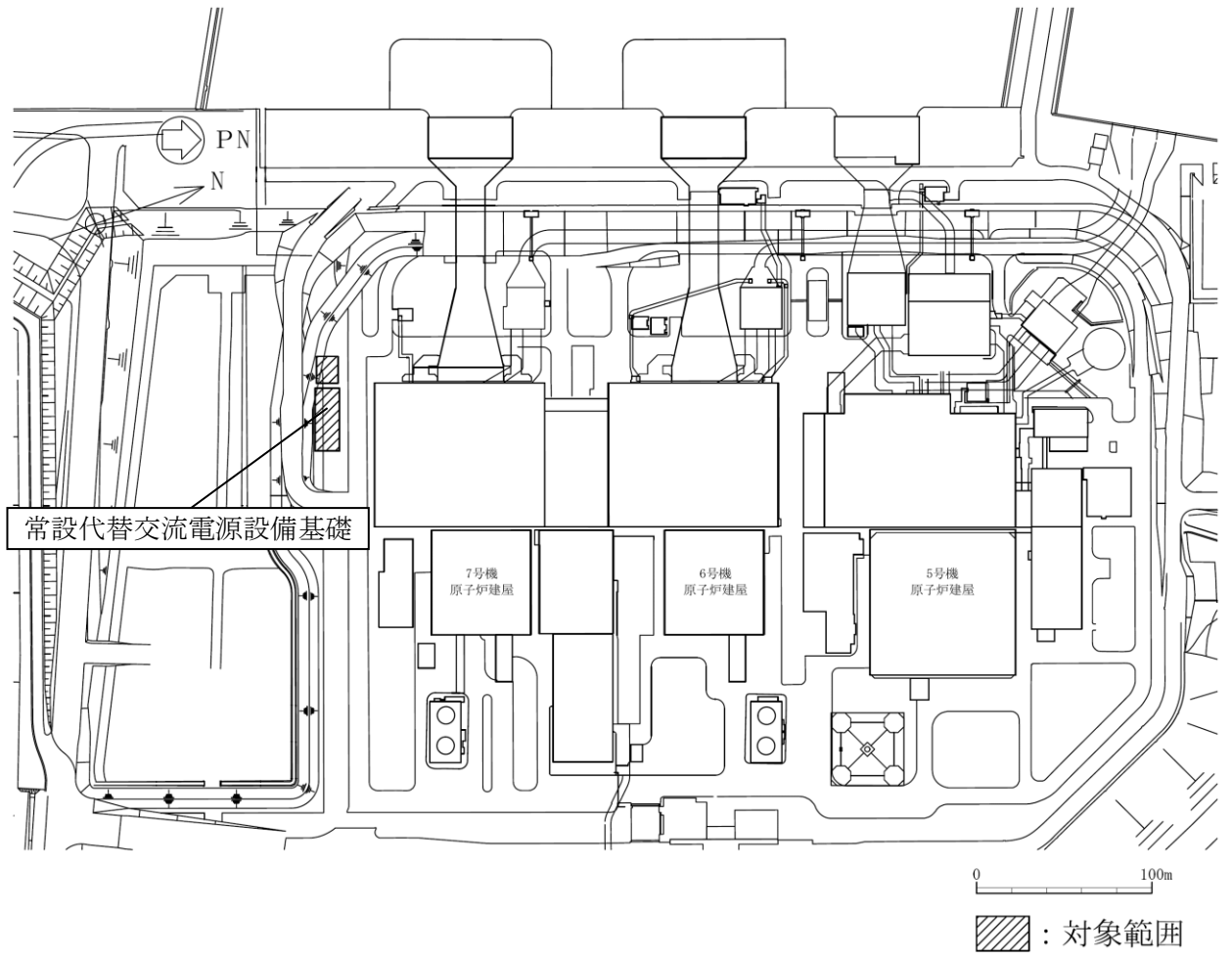
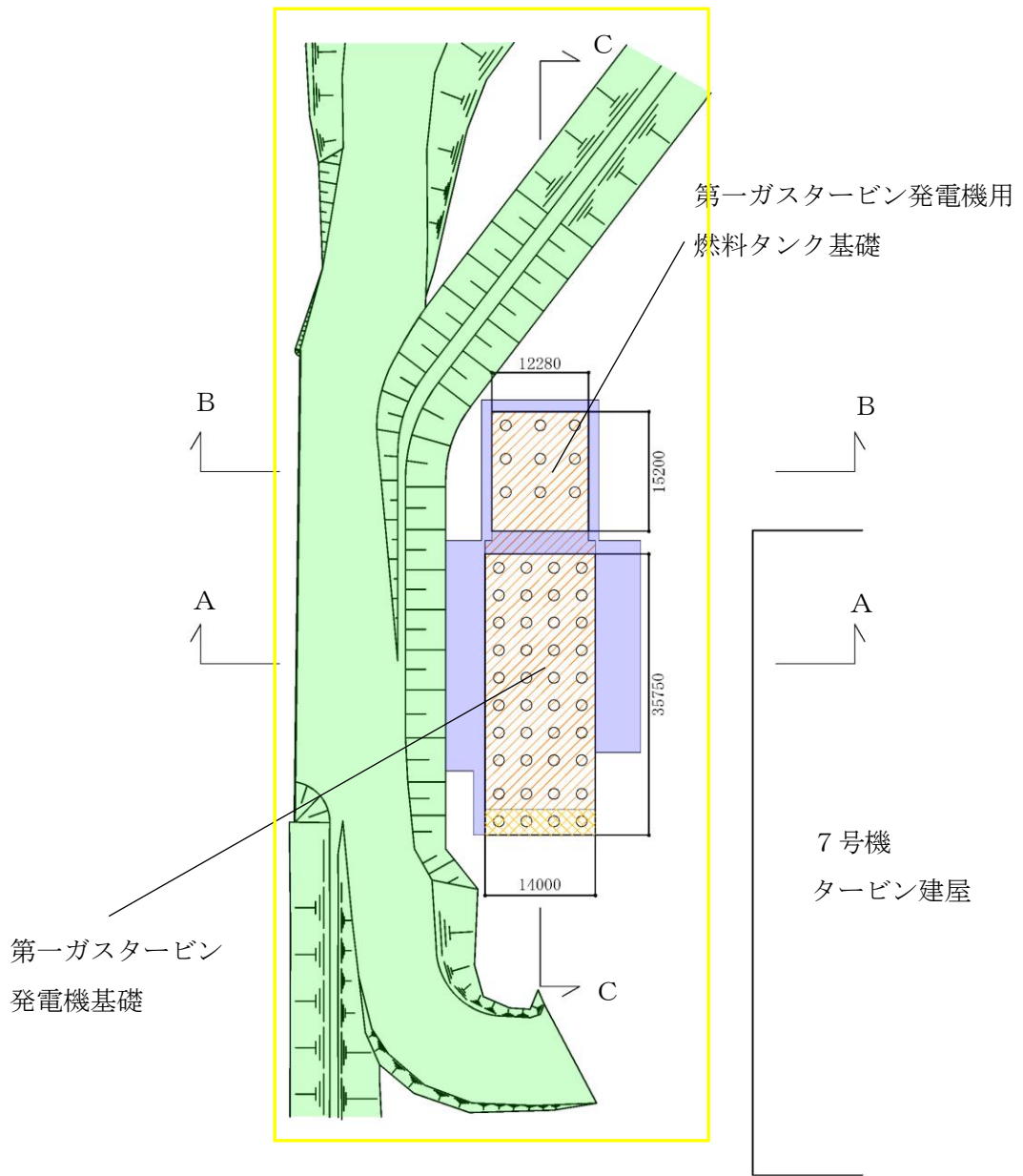
図 2-2 常設代替交流電源設備基礎の平面図



図 2-3 常設代替交流電源設備基礎断面図 (A-A断面)



図 2-4 常設代替交流電源設備基礎断面図 (B-B断面)

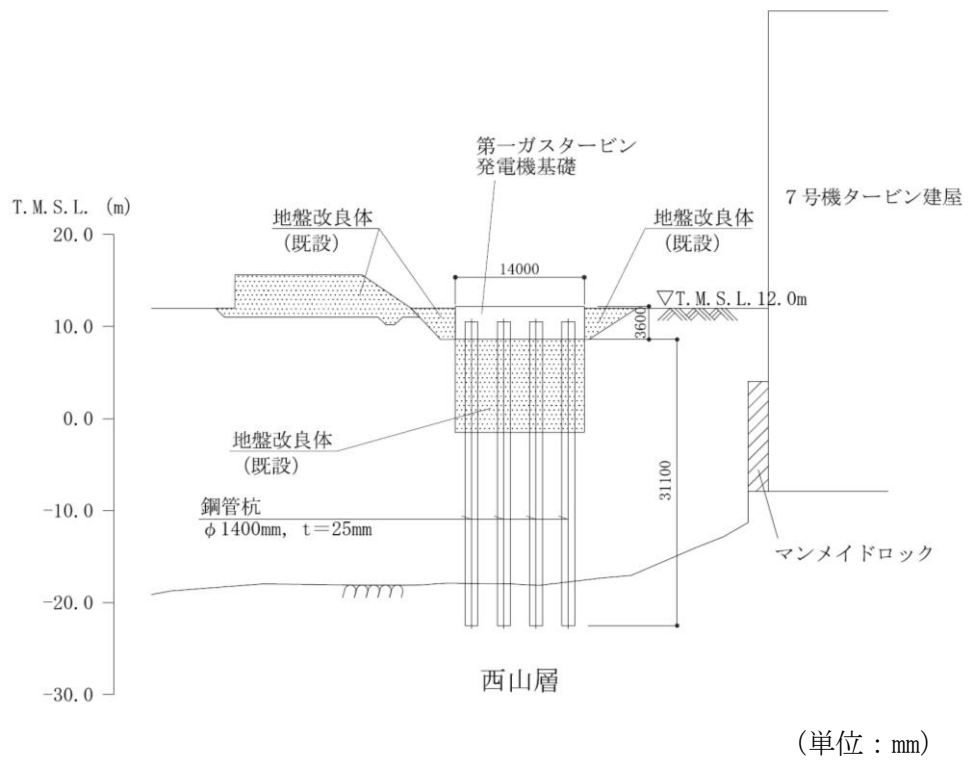

図 2-5 常設代替交流電源設備基礎断面図 (C-C 断面)

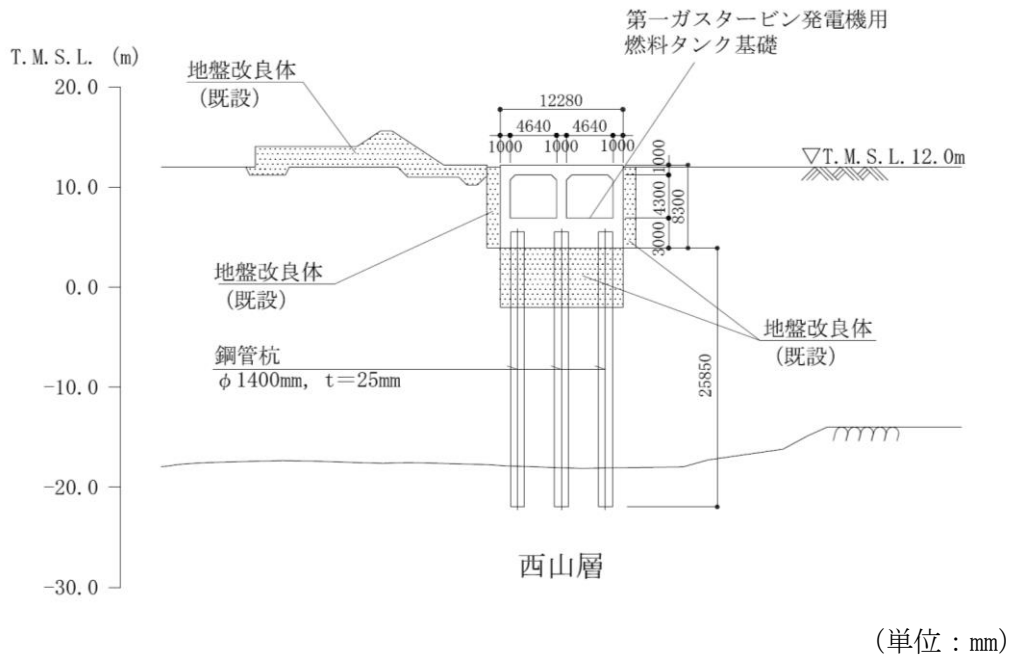

図 2-6 (1) 常設代替交流電源設備基礎の概略配筋図 (A-A断面)

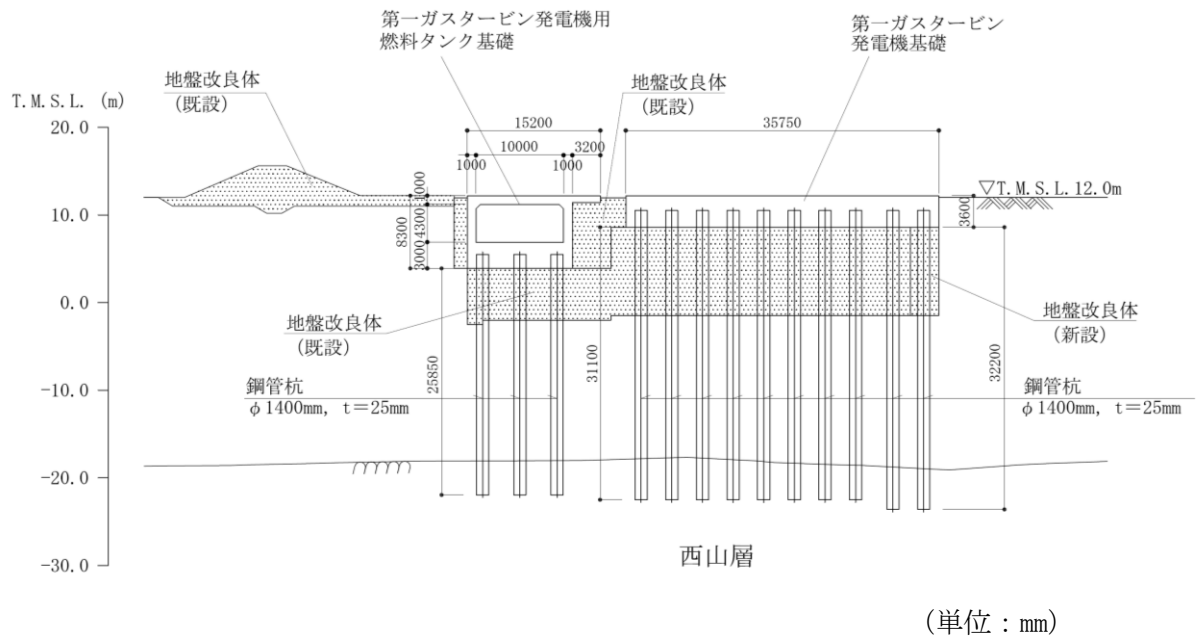

図 2-6 (2) 常設代替交流電源設備基礎の概略配筋図 (B-B断面)

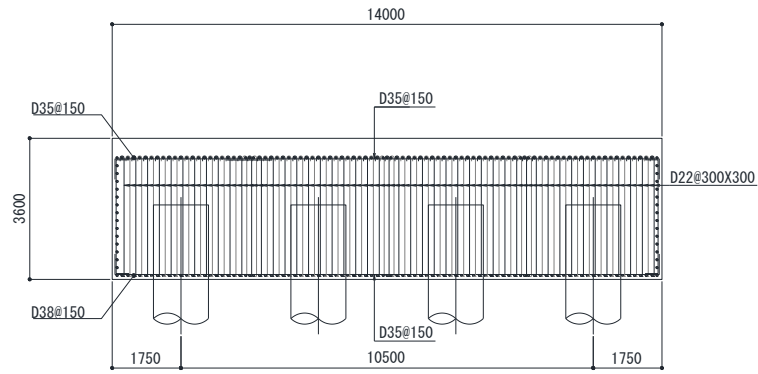

図 2-6 (3) 常設代替交流電源設備基礎の概略配筋図 (C-C 断面)

## 2.2 評価対象断面の方向

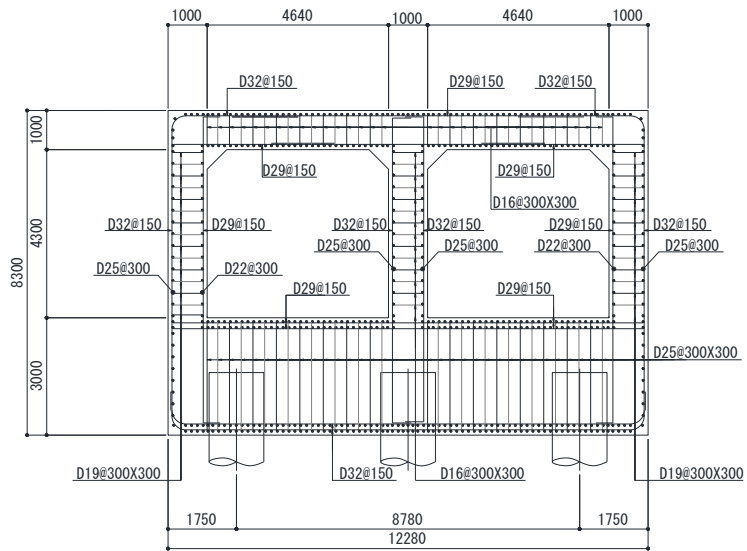
常設代替交流電源設備基礎は「2.1 構造概要」で示したとおり、鉄筋コンクリート造の基礎版及びピットを等間隔に配置した杭で支持する比較的単純な構造物である。また、構造物直下には地盤改良を実施しており、周辺の地盤が構造物に与える影響はどの断面も大きな差はないと考えられることから、常設代替交流電源設備基礎の耐震評価では南北方向及び東西方向を評価対象断面とする。

## 2.3 評価対象断面の選定

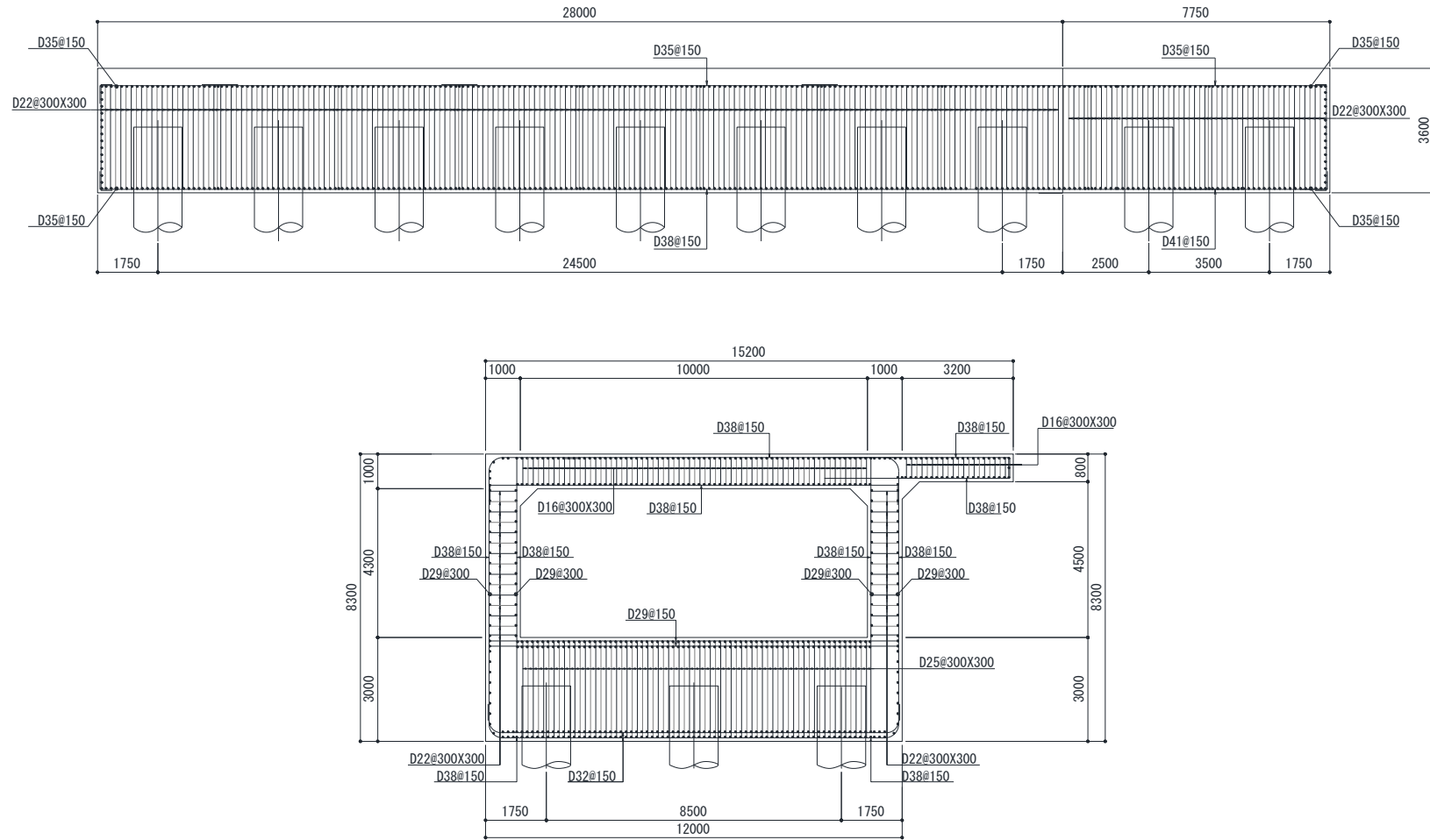
評価対象断面は、「工事計画に係る説明資料(屋外重要土木構造物の耐震性についての計算書)資料1 屋外重要土木構造物の耐震安全性評価について」の「4.7 常設代替交流電源設備基礎の断面選定の考え方」で記載したとおり、南北方向については第一ガスタービン発電機基礎の中心を通るA-A断面及び第一ガスタービン発電機用燃料タンク基礎の中心を通るB-B断面、東西方向については第一ガスタービン発電機基礎及び第一ガスタービン発電機用燃料タンク基礎の中心を通るC-C断面を対象として耐震評価を実施する。



## 2.4 使用材料及び材料定数

耐震評価に用いる材料定数は、建設時の設計値に基づき設定する。構造物の使用材料を表 2-1 に、材料物性値を表 2-2 に示す。

表 2-1 構造物の使用材料

諸元	
コンクリート	設計基準強度 30 N/mm <sup>2</sup>
鉄筋	SD345 SD490
鋼管杭	SKK490

表 2-2 構造物の材料物性値

材料	単位体積重量 (kN/m <sup>3</sup> )	ヤング係数 (N/mm <sup>2</sup> )	ポアソン比
鉄筋コンクリート	24*	2.80×10 <sup>4</sup> *	0.2*
鋼管杭	77*	2.00×10 <sup>5</sup> *	0.3*

注記\* : 設計値に基づく

## 2.5 地盤物性値

地盤及び地盤改良体の諸定数は、V-2-1-3「地盤の支持性能に係る基本方針」にて設定している物性値を用いる。地盤の物性値を表 2-3～表 2-6 に、地盤改良体の物性値を表 2-7 に示す。

表 2-3 地盤の解析用物性値一覧（液状化検討対象層）

パラメータ			埋戻土	新期砂層・沖積層		古安田層	
				新期砂層	沖積層下部	A2s 層	A1g 層
物理特性	密度 $\rho$ (g/cm <sup>3</sup> )		1.94 (1.79)*	2.05 (2.00)*	2.02	1.91	1.91
	間隙率 $n$		0.45	0.44	0.42	0.45	0.45
変形特性	動せん断弾性係数 $G_m$ (kN/m <sup>2</sup> )		1.04×10 <sup>5</sup>	1.26×10 <sup>5</sup>	1.92×10 <sup>5</sup>	2.14×10 <sup>5</sup>	2.14×10 <sup>5</sup>
	基準平均有効拘束圧 $\sigma_{ms}'$ (kN/m <sup>2</sup> )		98.0	98.0	150.0	200.0	200.0
	ポアソン比 $\nu$		0.33 (0.42)*	0.33 (0.44)*	0.33	0.33	0.33
	減衰定数の上限値 $h_{max}$		0.225	0.234	0.211	0.157	0.157
強度特性	粘着力 $c'$ (kN/m <sup>2</sup> )		0.0 (9.6)*	0.0 (94.4)*	0.0	0.0	0.0
	内部摩擦角 $\phi'$ (°)		35.9 (34.8)*	34.6 (27.6)*	35.6	36.6	36.6
液状化特性	変相角 $\phi_p$ (°)		32.0	31.0	32.0	32.0	32.0
	液状化パラメータ	$S_i$	0.005	0.005	0.005	0.005	0.005
		$w_i$	5.50	7.90	8.00	25.00	25.00
		$p_1$	0.50	0.50	0.50	0.50	0.50
		$p_2$	1.00	0.70	0.65	0.80	0.80
		$c_1$	1.69	2.13	2.00	8.75	8.75

注記\* : 括弧内の数字は、地下水位以浅の数値を表す。

表 2-4 地盤の解析用物性値一覧（非液状化層）

パラメータ			新期砂層・沖積層	古安田層				
			沖積層上部 (シルト質)	A3a1 層	A2c 層	A2a1 層	A2g 層 (シルト質)	A1c 層
物理特性	密度 $\rho$ (g/cm <sup>3</sup> )		1.66	1.81	1.80	1.88	1.80	1.80
	間隙率 $n$		0.61	0.52	0.52	0.48	0.52	0.52
変形特性	動せん断弾性係数 $G_m$ (kN/m <sup>2</sup> )		5.50×10 <sup>4</sup>	9.57×10 <sup>4</sup>	1.39×10 <sup>5</sup>	1.61×10 <sup>5</sup>	1.39×10 <sup>5</sup>	1.39×10 <sup>5</sup>
	基準平均有効拘束圧 $\sigma_{ms}'$ (kN/m <sup>2</sup> )		170.0	94.0	140.0	170.0	140.0	140.0
	ポアソン比 $\nu$		0.33	0.33	0.33	0.33	0.33	0.33
	減衰定数の上限値 $h_{max}$		0.136	0.162	0.110	0.147	0.110	0.110
強度特性	粘着力 $c'$ (kN/m <sup>2</sup> )		82.5	29.2	113.0	82.8	113.0	113.0
	内部摩擦角 $\phi'$ (°)		19.6	34.2	27.9	28.7	27.9	27.9

表 2-5 地盤の解析用物性値一覧（西山層）

パラメータ		西山層	
		T. M. S. L. -33.0m 以浅	T. M. S. L. -33.0m~-90.0m
物理特性	密度 $\rho$ (g/cm <sup>3</sup> )	1.73	1.69
	間隙率 $n$	0.56	0.56
変形特性	動せん断弾性係数 $G_{mn}$ (kN/m <sup>2</sup> )	$4.16 \times 10^5$	$4.75 \times 10^5$
	基準平均有効拘束圧 $\sigma_{mn}'$ (kN/m <sup>2</sup> )	98.0	98.0
	ポアソン比 $\nu$	0.33	0.33
	減衰定数の上限値 $h_{max}$	0.257	0.257
強度特性	粘着力 $c$ (kN/m <sup>2</sup> )	1370-5.04Z*	1370-5.04Z*
	内部摩擦角 $\phi$ (°)	0.0	0.0

注記\* : Zは、標高 (m) を示す

表 2-6 地盤の解析用物性値一覧（マンメイドロック）

パラメータ		マンメイドロック
物理特性	密度 $\rho$ (g/cm <sup>3</sup> )	1.75
	間隙率 $n$	0.56
変形特性	動せん断弾性係数 $G_{mn}$ (kN/m <sup>2</sup> )	$1.91 \times 10^6$
	基準平均有効拘束圧 $\sigma_{mn}'$ (kN/m <sup>2</sup> )	98.0
	ポアソン比 $\nu$	0.36
	減衰定数の上限値 $h_{max}$	0.190
強度特性	粘着力 $c$ (kN/m <sup>2</sup> )	1840
	内部摩擦角 $\phi$ (°)	0.0

表 2-7 地盤の解析用物性値一覧 (地盤改良体)

パラメータ		機械攪拌	改良盛土	土質安定 処理土
物理 特性	密度 $\rho$ (g/cm <sup>3</sup> )	1.99	1.69	1.85
	間隙率 $n$	0.49 <sup>*1</sup>	0.48	0.48
変形 特性	動せん断弾性係数 $G_{ms}$ (kN/m <sup>2</sup> )	$6.42 \times 10^5$	$1.49 \times 10^6$	$9.58 \times 10^5$
	基準平均有効拘束圧 $\sigma_{ms}'$ (kN/m <sup>2</sup> )	98.0	98.0	98.0
	ポアソン比 $\nu$	0.33 (0.43) <sup>*2</sup>	0.28	0.20
	減衰定数の上限値 $h_{max}$	0.060	0.160	0.050
強度 特性	粘着力 $c$ (kN/m <sup>2</sup> )	2652	462	100
	内部摩擦角 $\phi$ (°)	0.0	0.0	0.0

注記\*1 : 高圧噴射 (砂質土) における間隙率の工法別平均値

注記\*2 : 括弧内の数字は、地下水位以浅の数値を表す。

## 2.6 評価構造物諸元

照査を行う常設代替交流電源設備基礎の鉄筋コンクリート部材に関する諸元を表 2-8 に、表 2-8 のうち第一ガスタービン発電機用燃料タンク基礎の評価部位を図 2-7 に、鋼管杭に関する諸元を表 2-9 に示す。

表 2-8 構造物の評価部位とその仕様（その 1：鉄筋コンクリート部材）

設備	部位	部材高 (m)	材料		機能要求
			コンクリート $f'_{ck}$ (N/mm <sup>2</sup> )	鉄筋	
第一ガスタービン 発電機基礎	基礎版	3.6	30	SD490 SD345 (せん断補強筋)	間接支持
第一ガスタービン 発電機用 燃料タンク基礎	東側壁	1.0			
	西側壁	1.0			
	北側壁	1.0			
	南側壁	1.0			
	隔壁	1.0			
	頂版	1.0			
	底板	3.0			
張出部	0.8				



図 2-7 第一ガスタービン発電機用燃料タンク基礎 評価部位

表 2-9 構造物の評価部位とその仕様（その2：鋼管杭）

部位	仕様		材料	機能要求
	杭径 (mm)	肉厚 (mm)		
鋼管杭	1400	25	SKK490	間接支持

注：道路橋示方書では、杭中心間隔が杭径の2.5倍以上の場合、単杭で評価する旨が記載されている。第一ガスタービン発電機基礎の杭中心間隔は基礎版長辺方向、短辺方向ともに3500mmであり、杭径の2.5倍となる3500mmのため、単杭として評価する。

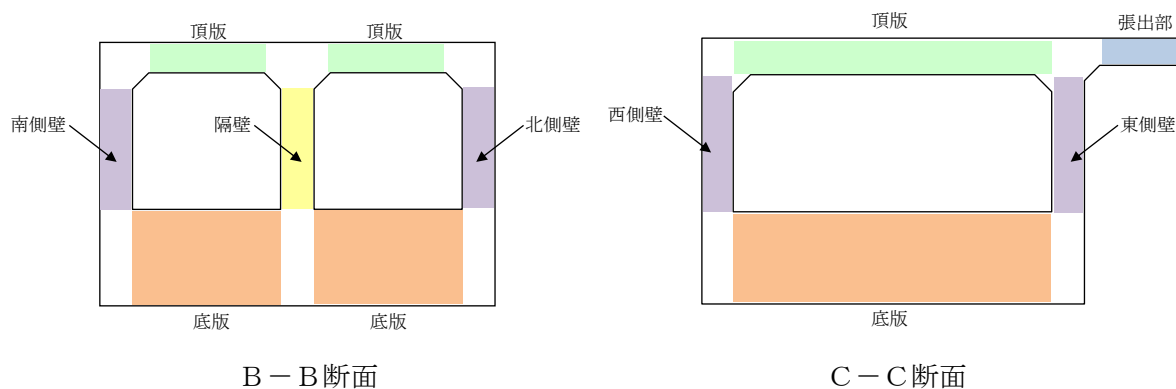
また、第一ガスタービン発電機用燃料タンク基礎の杭中心間隔は、基礎長辺方向で4250mm、短辺方向で4390mmであり、ともに杭径の2.5倍となる3500mm以上のため、単杭として評価する。

## 2.7地下水位

地下水位はV-2-1-3「地盤の支持性能に係る基本方針」より、T.M.S.L. 8.0mに設定する。

## 2.8 耐震評価フロー

図 2-8 に常設代替交流電源設備基礎の地震応答解析フローを、図 2-9 に常設代替交流電源設備基礎の耐震評価フローを示す。

常設代替交流電源設備基礎の鉄筋コンクリート部材については、3次元の版解析を実施する。版解析にあたっては、2次元動的有限要素法解析により得られた応答値から、版解析モデルへ入力する荷重を算出する。

鋼管杭及び基礎地盤の支持性能については、2次元動的有限要素法解析より得られた応答値を用いて耐震評価を行う。



図 2-8 常設代替交流電源設備基礎の地震応答解析フロー



<耐震評価>

図 2-9 常設代替交流電源設備基礎の耐震評価フロー

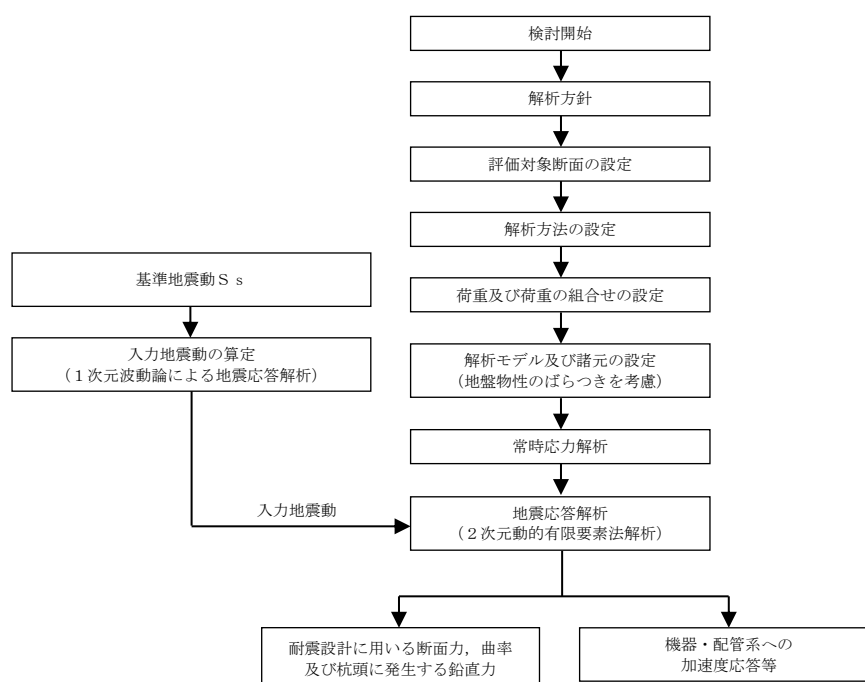
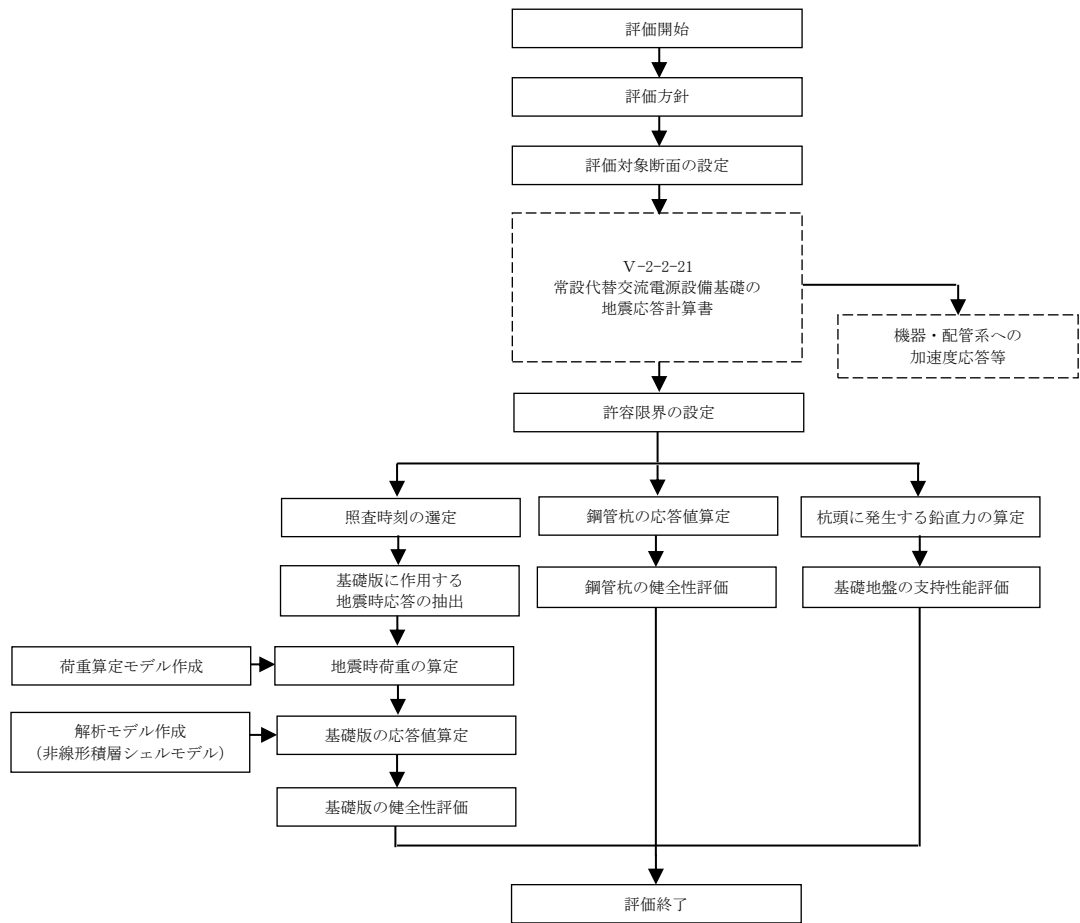

## 2.9 適用規格

常設代替交流電源設備基礎の耐震評価に当たっては、コンクリート標準示方書〔構造性能照査編〕（土木学会，2002年）（以下「コンクリート標準示方書」という。），原子力発電所耐震設計技術指針 J E A G 4 6 0 1 -1987（日本電気協会）を適用するが，鉄筋コンクリート部材の曲げ及びせん断の許容限界については，原子力発電所屋外重要土木構造物の耐震性能照査指針・マニュアル（土木学会，2005年）（以下「土木学会マニュアル」という。）を適用する。鋼管杭の曲げ及びせん断の許容限界は，乾式キャスクを用いる使用済燃料中間貯蔵建屋の基礎構造の設計に関する技術規程 J E A C 4 6 1 6 -2009（日本電気協会）（以下「キャスク指針」という。），鋼・合成構造標準示方書〔耐震設計編〕（土木学会，2008年）（以下「鋼・合成構造標準示方書」という。）を適用する。また，基礎地盤の支持性能の許容限界は，道路橋示方書（I 共通編・IV 下部構造編）・同解説（日本道路協会，平成14年3月）（以下「道路橋示方書」という。）を適用する。

表 2-10 に適用する規格，基準類を示す。

表 2-10 適用する規格，基準類

項目	適用する規格，基準類	備考
使用材料及び材料定数	・コンクリート標準示方書〔構造性能照査編〕(2002年)	—
荷重及び荷重の組合せ	・コンクリート標準示方書〔構造性能照査編〕(2002年)	・永久荷重＋偶発荷重＋従たる変動荷重の適切な組合せを検討
許容限界	<b>【鉄筋コンクリート部材】</b> ・原子力発電所屋外重要土木構造物の耐震性能照査指針・マニュアル(2005年)	・曲げに対する照査は，限界ひずみを設定した上で，発生ひずみが限界ひずみを下回ることを確認* ・せん断に対する照査は，発生せん断力がせん断耐力を下回ることを確認*
	<b>【鋼管杭】</b> ・乾式キャスクを用いる使用済燃料中間貯蔵建屋の基礎構造の設計に関する技術規程 J E A C 4 6 1 6 -2009 ・鋼・合成構造標準示方書〔耐震設計編〕(2008年)	・曲げに対する照査は，終局曲率を設定した上で，発生曲率が終局曲率を下回ることを確認* ・せん断に対する照査は，発生せん断力が終局せん断強度を下回ることを確認*
	<b>【基礎地盤の支持性能】</b> ・道路橋示方書（I 共通編・IV 下部構造編）・同解説（平成 14 年 3 月）	・基礎地盤の支持性能に対する照査は，杭頭に発生する鉛直力が終局鉛直支持力及び終局引抜き力を下回ることを確認*
地震応答解析	・原子力発電所耐震設計技術指針 J E A G 4 6 0 1 -1987	・有限要素法による 2 次元モデルを用いた時刻歴非線形解析

注記\* : 妥当な安全余裕を考慮する。

### 3. 地震応答解析

#### 3.1 地震応答解析手法

常設代替交流電源設備基礎の地震応答解析は、地盤と構造物の相互作用を考慮できる2次元有限要素法を用いて、基準地震動  $S_s$  に基づき設定した水平地震動と鉛直地震動の同時加振による逐次時間積分の時刻歴応答解析にて行う。構造部材については、はり要素及び平面ひずみ要素を用いることとするが、非線形特性については鋼管杭の  $M-\phi$  関係を適切にモデル化する。また、地盤については、有効応力の変化に応じた地震時挙動を適切に考慮できるようにモデル化する。地震応答解析については、解析コード「FLIP ver.7.4.1」を使用する。

地盤の繰返しせん断応力～せん断ひずみ関係の骨格曲線の構成則を有効応力解析へ適用する際は、地盤の繰返しせん断応力～せん断ひずみ関係の骨格曲線に関するせん断ひずみ及び有効応力の変化に応じた特徴を適切に表現できるモデルを用いる必要がある。一般に、地盤は荷重を与えることによりせん断ひずみを増加させていくと、地盤のせん断応力は上限値に達し、それ以上はせん断応力が増加しなくなる特徴がある。また、地盤のせん断応力の上限値は有効応力に応じて変化する特徴がある。よって、耐震評価における有効応力解析では、地盤の繰返しせん断応力～せん断ひずみ関係の骨格曲線の構成則として、地盤の繰返しせん断応力～せん断ひずみ関係の骨格曲線に関するせん断ひずみ及び有効応力の変化に応じたこれら2つの特徴を表現できる双曲線モデル（H-Dモデル）を選定する。

地震応答解析手法の選定フローを図3-1に示す。



図 3-1 地震応答解析手法の選定フロー

## 3.2 地震応答解析モデルの設定

### 3.2.1 解析モデル領域

地震応答解析モデルは、境界条件の影響が地盤及び構造物の応力状態に影響を及ぼさないよう、十分広い領域とする。具体的には、原子力発電所耐震設計技術指針 J E A G 4 6 0 1 -1987 (日本電気協会) を参考に、図 3-2 に示すとおりモデル幅を構造物基礎幅の 5 倍程度、モデル高さを構造物幅の 2 倍程度とする。

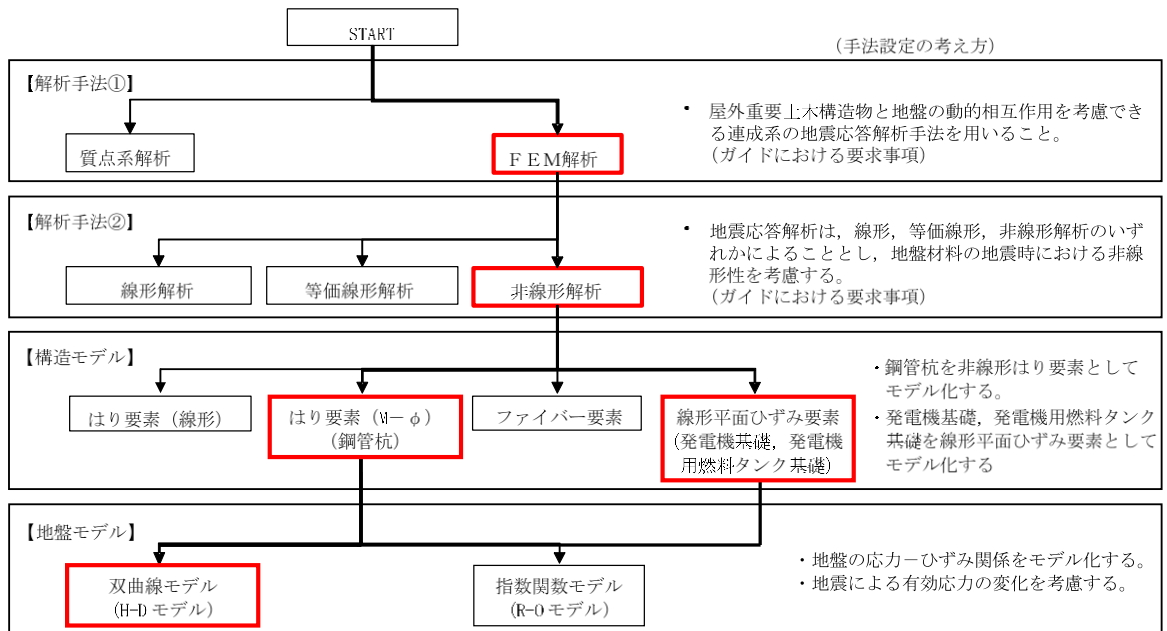
なお、解析モデルの境界条件は、側面及び底面ともに粘性境界とする。

地盤の要素分割については、地盤の波動をなめらかに表現するために、最大周波数 20Hz 及びせん断波速度  $V_s$  で算定される波長の 5 又は 4 分割、すなわち  $V_s/100$  又は  $V_s/80$  を考慮し、要素高さを 0.5m~1m 程度まで細分割して設定する。

構造物の要素分割については、土木学会マニュアルに、線材モデルの要素分割については、要素長さを部材の断面厚さ又は有効高さの 2.0 倍以下とし、1.0 倍程度とするのが良い旨が示されていることを考慮し、部材の断面厚さ又は有効高さの 1.0 倍程度まで細分割して設定する。なお、杭の要素分割については、杭に接する地盤の要素分割に合わせて設定する。



図 3-2 モデル範囲の考え方

2次元有効応力解析モデルは、検討対象構造物とその周辺地盤をモデル化した不整形地盤に加え、この不整形地盤の左右に広がる地盤をモデル化した自由地盤で構成される。この自由地盤は、不整形地盤の左右端と同じ地層構成を有する1次元地盤モデルである。2次元有効応力解析における自由地盤の初期応力解析から不整形地盤の地震応答解析までのフローを図3-3に示す。また、常設代替交流電源設備基礎周辺の地質断面図を図3-4～図3-6に示す。



図 3-3 自由地盤の初期応力解析から不整形地盤 (2次元 F E M) の地震応答解析までのフロー

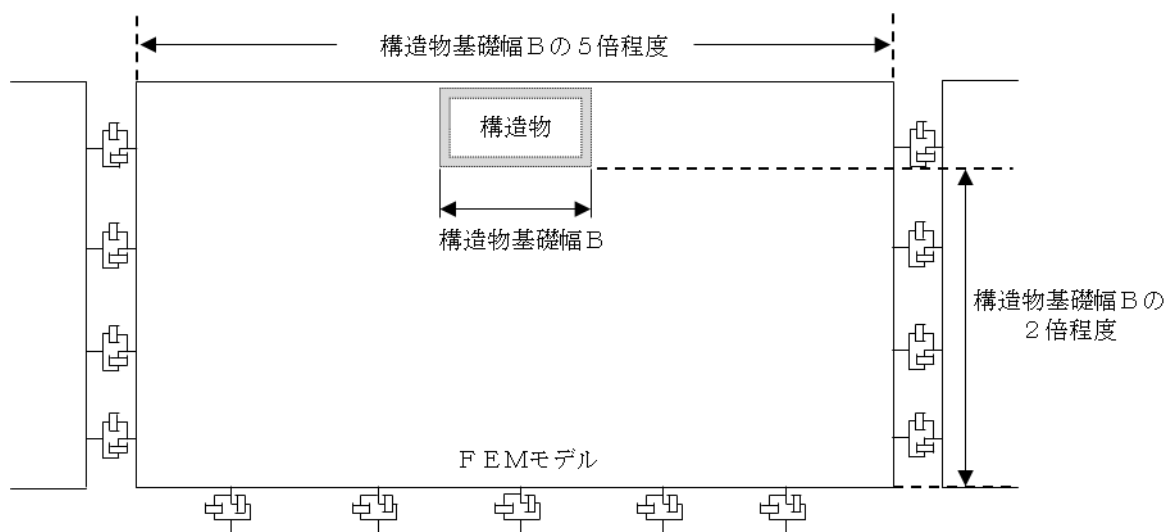

(単位：m)

既設／新設	凡例	地盤改良工法
新設地盤改良体		機械攪拌
		土質安定処理土
新設地盤改良体		改良盛土
		機械攪拌

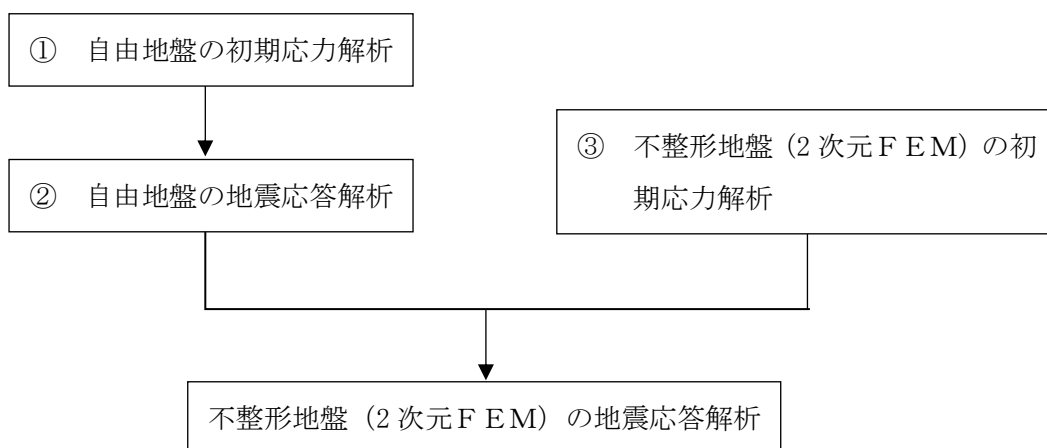
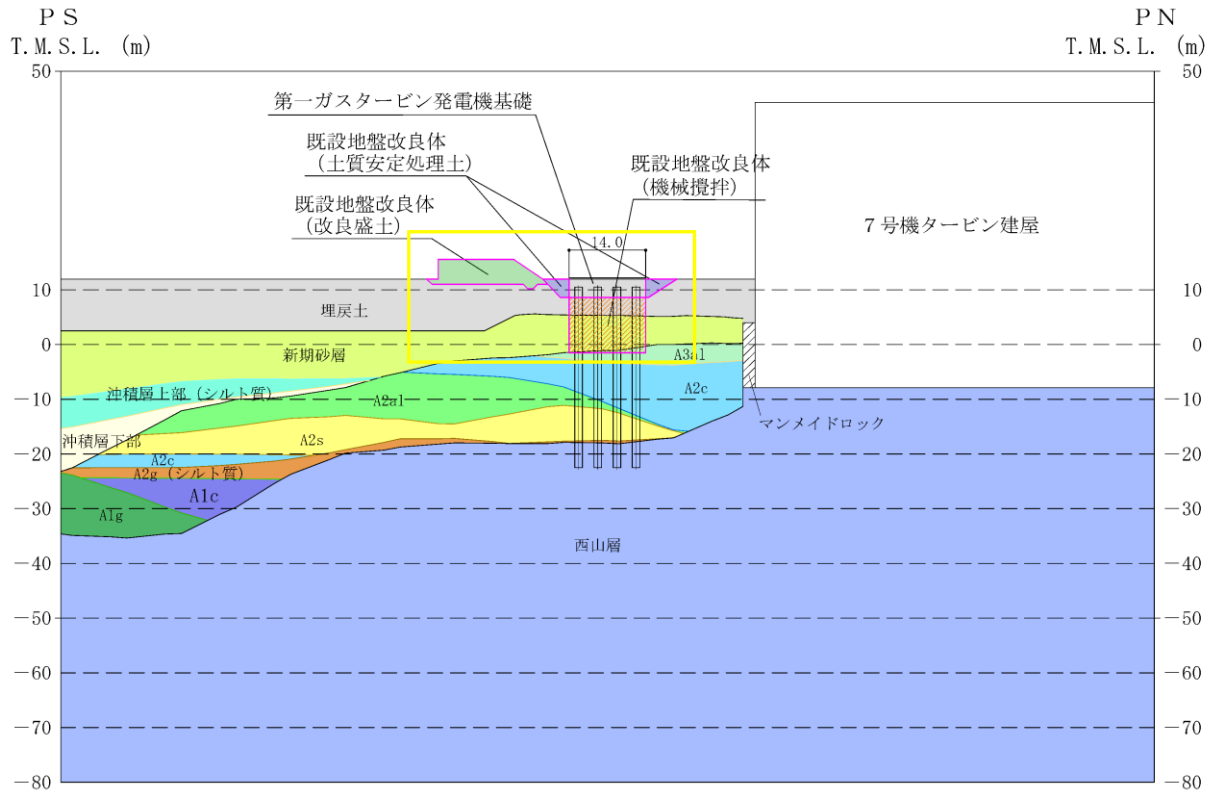
図 3-4 常設代替交流電源設備基礎周辺地質断面図 (A-A断面)

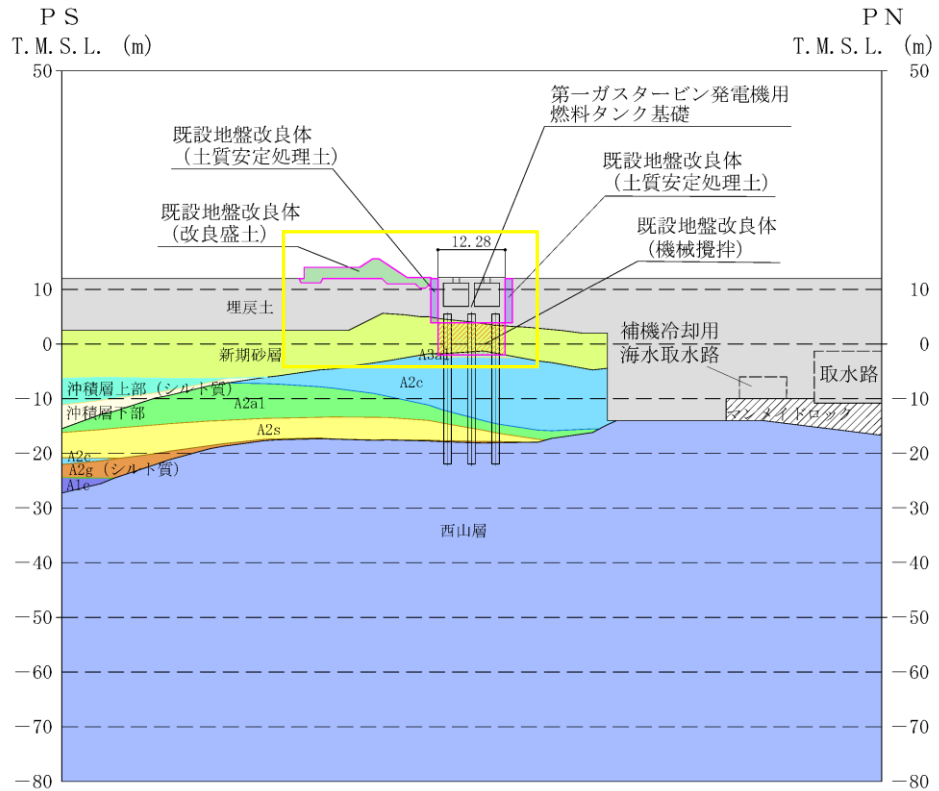

(単位：m)

既設／新設	凡例	地盤改良工法
新設地盤改良体		機械攪拌
		土質安定処理土
新設地盤改良体		改良盛土
		機械攪拌

図 3-5 常設代替交流電源設備基礎周辺地質断面図 (B-B断面)

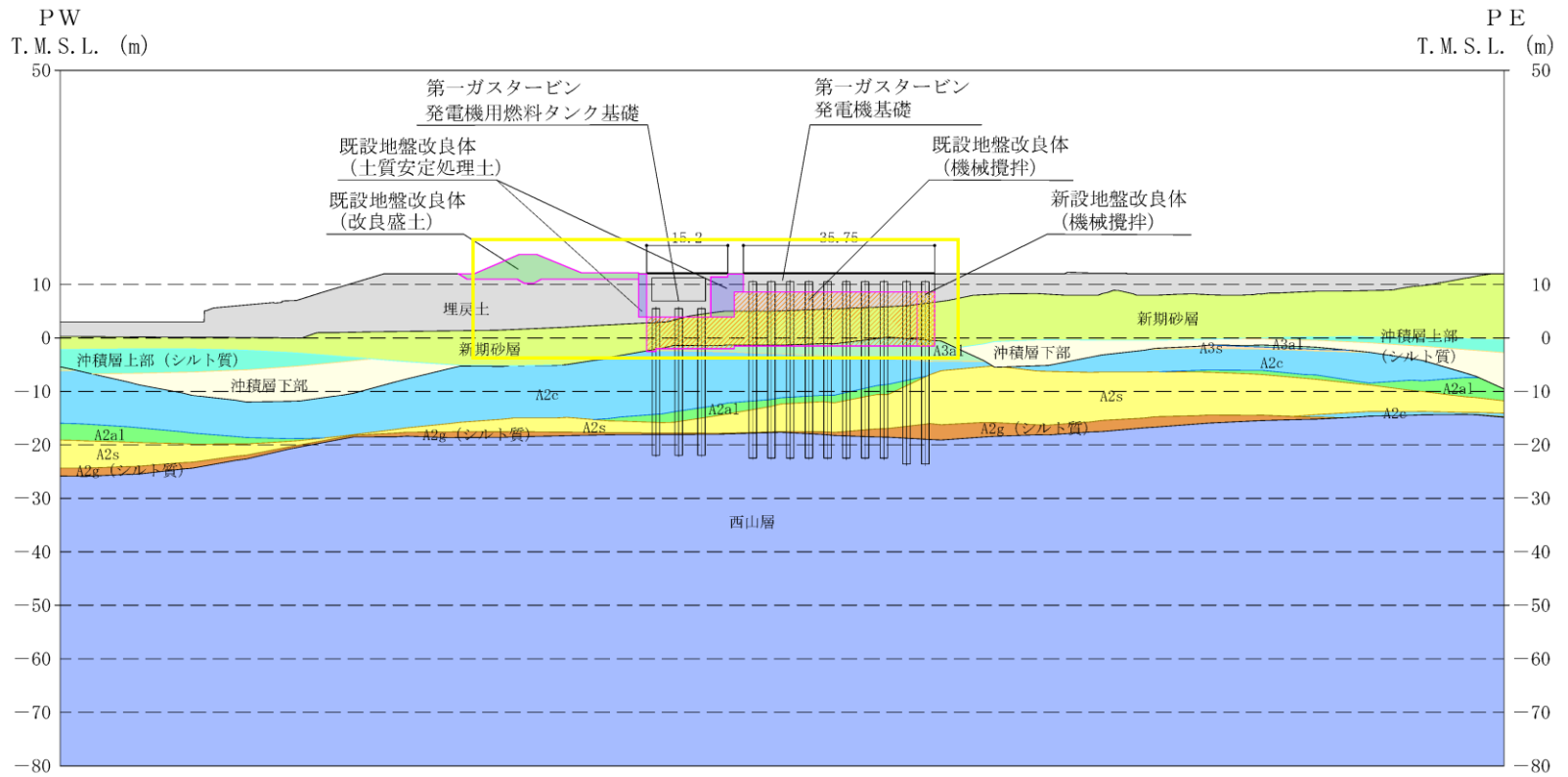

(単位：m)

既設／新設	凡例	地盤改良工法
新設地盤改良体		機械攪拌
新設地盤改良体		土質安定処理土
新設地盤改良体		改良盛土
新設地盤改良体		機械攪拌

図 3-6 常設代替交流電源設備基礎周辺敷地断面図 (C-C 断面)



### 3.2.2 境界条件

#### (1) 初期応力解析時

初期応力解析は、地盤や構造物の自重等の静的な荷重を載荷することによる常時の初期応力を算定するために行う。初期応力解析時の境界条件は底面固定とし、側方は自重等による地盤の鉛直方向の変形を拘束しないよう鉛直ローラーとする。境界条件の概念図を図3-7に示す。



図 3-7 初期応力解析における境界条件の概念図

(2) 地震応答解析時

地震応答解析時の境界条件については、有限要素解析における半無限地盤を模擬するため、粘性境界を設ける。底面の粘性境界については、地震動の下降波がモデル底面境界から半無限地盤へ通過していく状態を模擬するため、ダッシュポットを設定する。側方の粘性境界については、自由地盤の地盤振動と不整形地盤側方の地盤振動の差分が側方を通過していく状態を模擬するため、自由地盤の側方にダッシュポットを設定する。常設代替交流電源設備基礎の地震応答解析モデルを図 3-8、図 3-9 及び図 3-10 に示す。

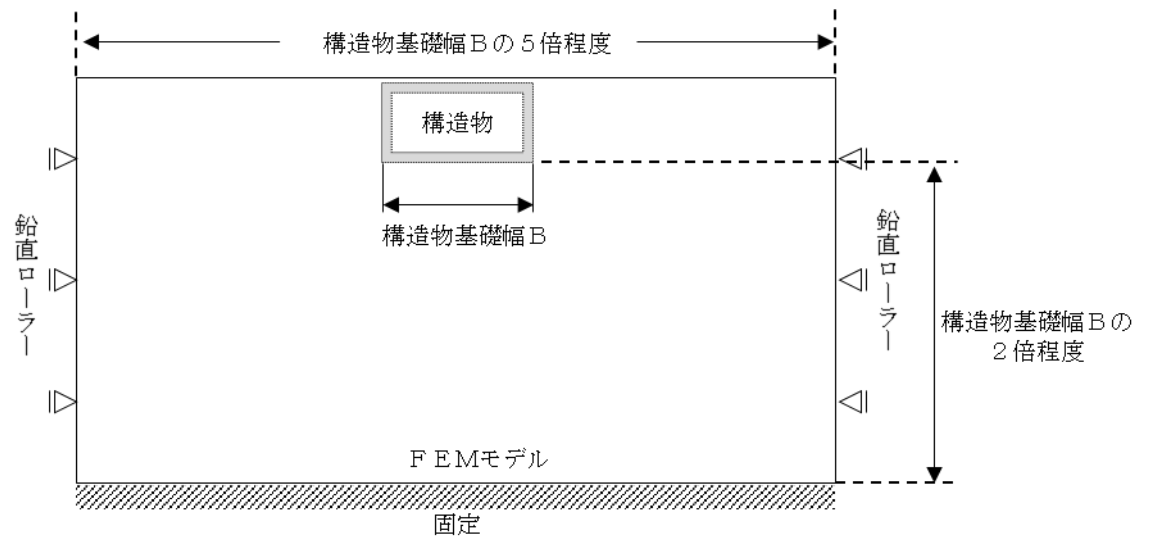

図 3-8 常設代替交流電源設備基礎の地震応答解析モデル (A-A断面)



図 3-9 常設代替交流電源設備基礎の地震応答解析モデル (B-B断面)

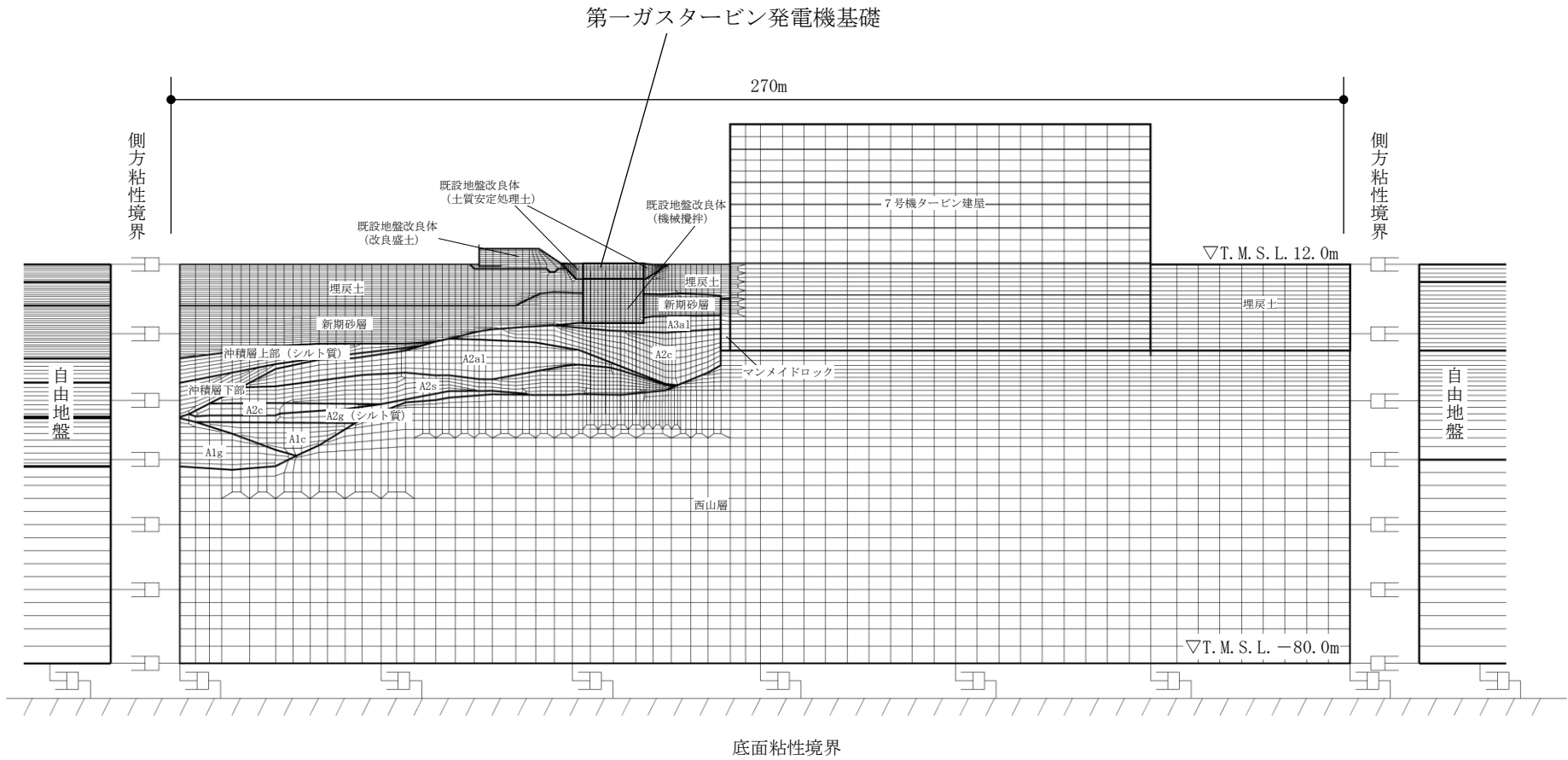

図 3-10 常設代替交流電源設備基礎の地震応答解析モデル (C-C断面)

### 3.2.3 解析奥行幅

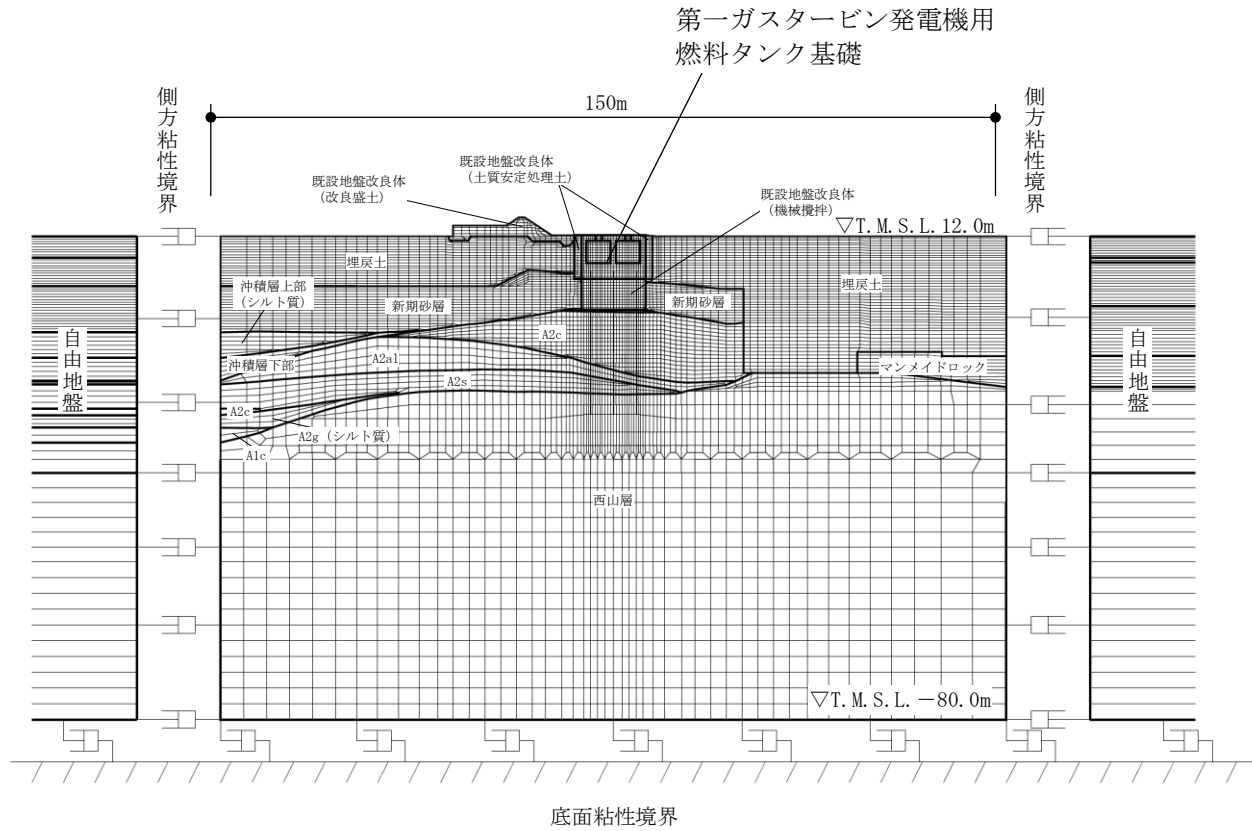
A-A断面及びB-B断面の解析奥行幅は、それぞれ第一ガスタービン発電機基礎及び第一ガスタービン発電機用燃料タンク基礎の基礎幅（張出部を除く）として設定する。C-C断面の解析奥行幅は、第一ガスタービン発電機基礎の基礎幅として設定する。各断面の解析奥行幅の考え方を図 3-11 に示す。

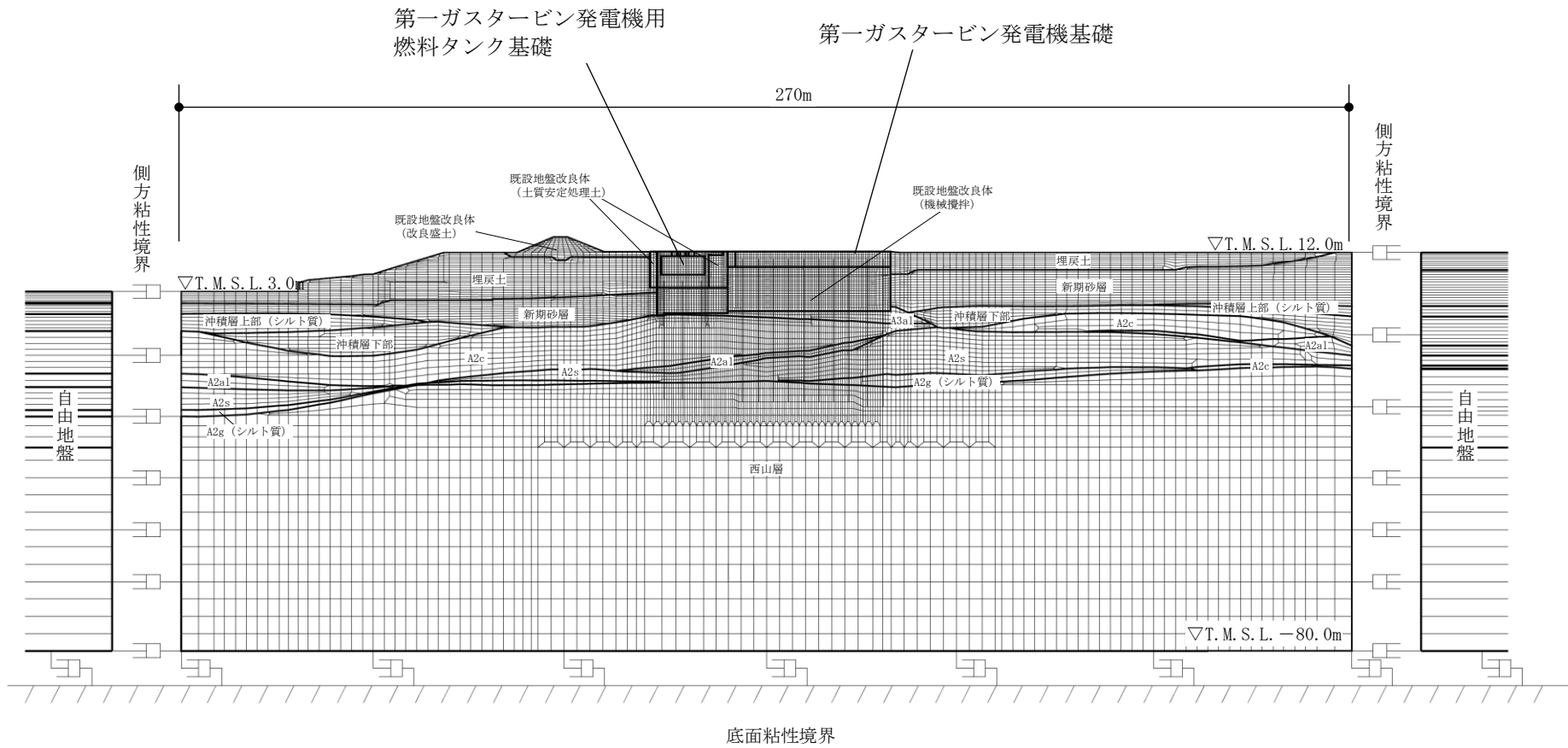

図 3-11 各断面の解析奥行幅の考え方

### 3.2.4 構造物のモデル化

各構造物の解析モデル拡大図を図 3-12 に示す。

鉄筋コンクリート部材は、線形平面ひずみ要素でモデル化し、第一ガスタービン発電機用燃料タンク基礎については、解析奥行幅に対する部材の奥行幅に応じて各部材に等価剛性を設定する。

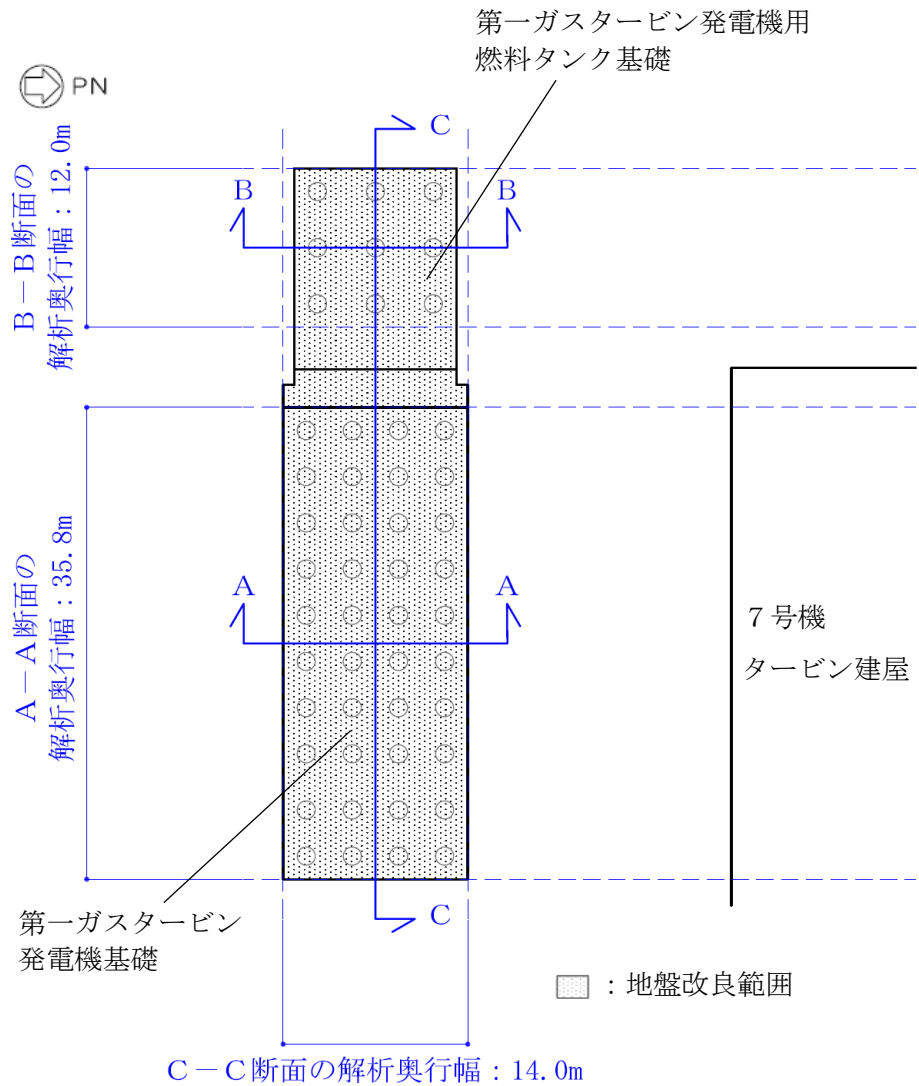
鋼管杭は、非線形はり要素でモデル化し、解析奥行幅に対する本数に応じて等価剛性を設定し、杭頭部を鉄筋コンクリート部材と剛結する。

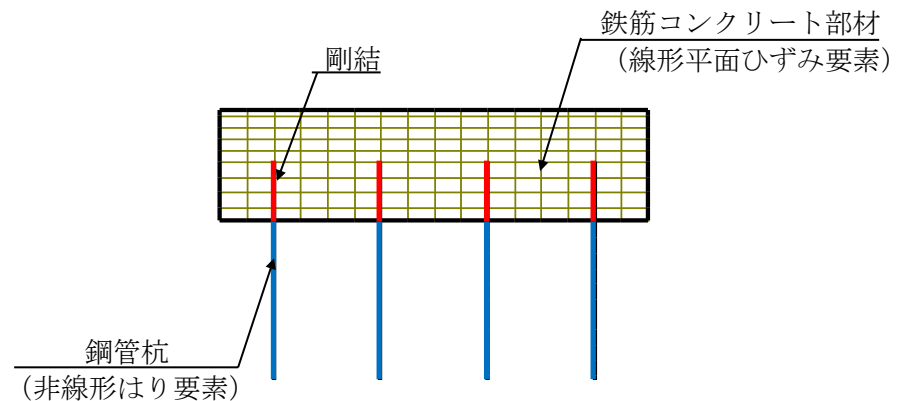

(a) 第一ガスタービン発電機基礎 (A-A断面, 構造物部分拡大部)

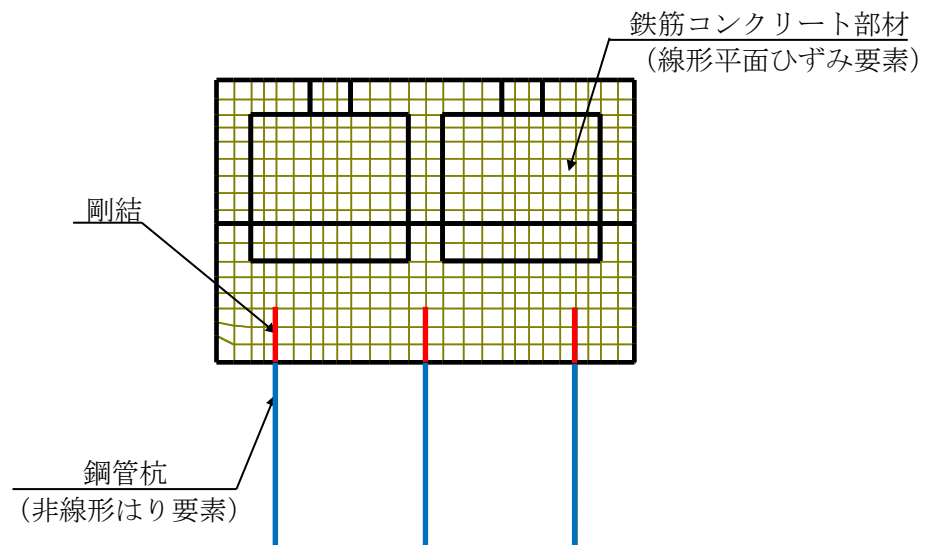

(b) 第一ガスタービン発電機用燃料タンク基礎 (B-B断面, 構造物部分拡大部)

図 3-12 各構造物の解析モデル拡大図

### 3.2.5 地盤改良体のモデル化

構造物周辺の地盤改良体の効果を考慮するため、改良率及び解析奥行幅に応じた等価剛性を設定し、モデル化する。

### 3.2.6 ジョイント要素の設定

「地盤と構造物」, 「地盤改良体と構造物」及び「地盤と地盤改良体」との接合面にジョイント要素を設けることにより, 地震時の接合面における剥離及びすべりを考慮する。

ジョイント要素は, 隣接する要素の接合面で法線方向及びせん断方向に対して設定する。法線方向については, 常時の圧縮荷重以上の引張荷重が生じた場合, 剛性及び応力を零とし, 剥離を考慮する。せん断方向については, 各要素間の接合面におけるせん断抵抗力以上のせん断荷重が生じた場合, せん断剛性を零とし, すべりを考慮する。

なお, せん断強度  $\tau_f$  は, 次式により設定する。

$$\tau_f = c_B + \sigma' \tan \phi_B$$

ここで,

$\sigma'$  : 要素間の直応力

$c_B$  : 付着力

$\phi_B$  : 摩擦角

要素間の付着力  $c_B$ , 摩擦角  $\phi_B$  は, 表 3-1 に示す道路橋示方書の設定を参考に, 表 3-2 のとおり設定する。周辺地盤の粘着力  $c$ , 内部摩擦角  $\phi$  は, V-2-1-3 「地盤の支持性能に係る基本方針」に基づき, 表 3-3 のとおり設定する。

表 3-1 周辺地盤の粘着力  $c$  と内部摩擦角  $\phi$

条 件	摩擦角 $\phi_B$ (摩擦係数 $\tan \phi_B$ )	付着力 $c_B$
土とコンクリート	$\phi_B = \frac{2}{3} \phi$	$c_B = 0$
土とコンクリートの間に栗石を敷く場合	$\tan \phi_B = 0.6$ $\phi_B = \phi$ } の小さい方	$c_B = 0$
岩とコンクリート	$\tan \phi_B = 0.6$	$c_B = 0$
土と土又は岩と岩	$\phi_B = \phi$	$c_B = c$

ただし,  $\phi$ : 支持地盤のせん断抵抗力角 (°)  $c$ : 支持地盤の粘着力 (kN/m<sup>2</sup>)

(道路橋示方書より引用)

表 3-2 要素間の付着力  $c_B$  と摩擦角  $\phi_B$

条件	付着力 $c_B$	摩擦角 $\phi_B$ (°)
地盤と構造物	0	$\frac{2}{3} \phi$
地盤改良体*1と構造物	0	31
地盤と地盤改良体*2	$c$	$\phi$

注記\*1 : 地盤改良体は, その性状から道路橋示方書における岩とみなす。

\*2 : 地盤と地盤改良体の付着力と摩擦角は, 地盤の  $c$ ,  $\phi$  を適用する。



表 3-3 周辺地盤の粘着力  $c$  と内部摩擦角  $\phi$

地層区分	粘着力 $c$ (kN/m <sup>2</sup> )	内部摩擦角 $\phi$ (°)
埋戻土	0.0(9.6)*	35.9(34.8)*
新期砂層	0.0	34.6
A3a1	29.2	34.2
A2c	113.0	27.9

注記\* : 括弧内の数字は、地下水位以浅の数値を表す。

ジョイント要素のばね定数は、数値解析上不安定な挙動を起こさない程度に十分大きい値として、港湾構造物設計事例集（上巻）（沿岸技術研究センター，平成 19 年 3 月）に従い、表 3-4 のとおり設定する。ジョイント要素の力学特性を図 3-13 に、ジョイント要素の配置を図 3-14 に示す。

表 3-4 ジョイント要素のばね定数

せん断剛性 $k_s$ (kN/m <sup>3</sup> )	圧縮剛性 $k_n$ (kN/m <sup>3</sup> )
$1.0 \times 10^6$	$1.0 \times 10^6$



図 3-13 ジョイント要素の力学特性



(A-A断面)

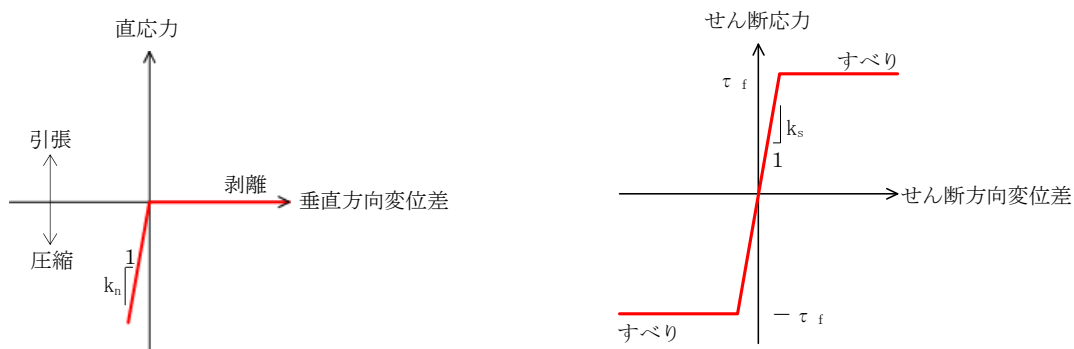
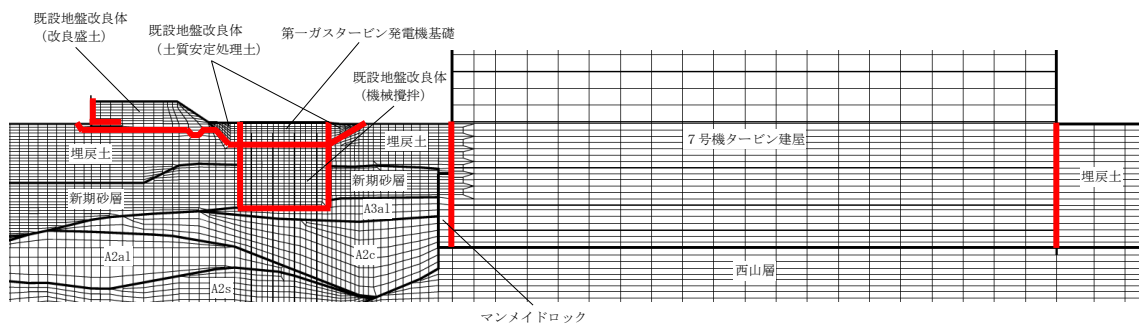
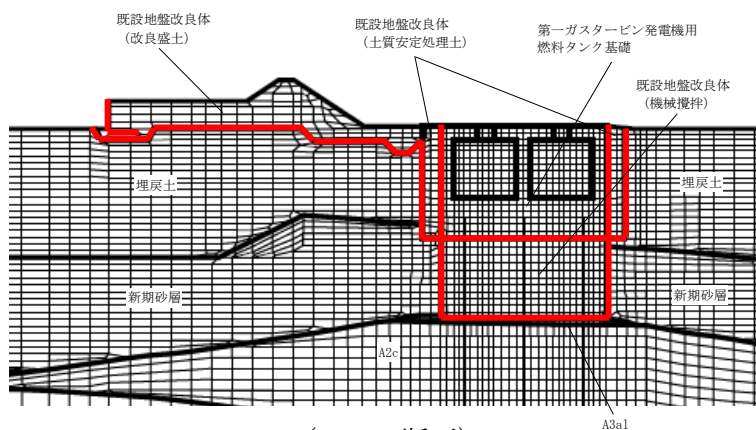

(B-B断面)

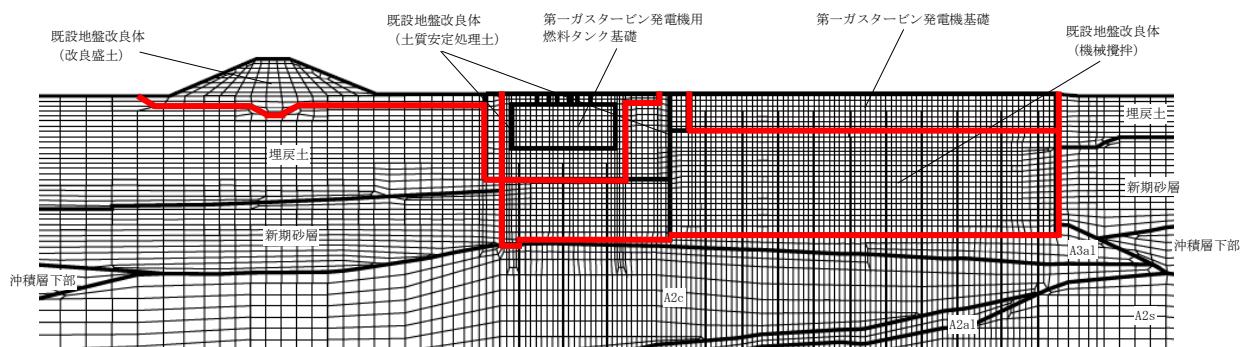

(C-C断面)

— : ジョイント要素

図 3-14 ジョイント要素の配置

### 3.2.7 杭-地盤相互作用ばねの設定

地盤と杭の接合面に杭-地盤相互作用ばねを設けることにより、地震時の地盤と杭の接合面における相互作用の3次元効果を2次元モデルで適切に考慮する。

杭-地盤相互作用ばねの杭軸方向については、地盤と杭の接合面におけるせん断抵抗力以上のせん断荷重が発生した場合、せん断剛性を零とし、すべりを考慮する。図 3-15 に杭-地盤相互作用ばねの力学特性を示す。

せん断強度  $\tau_f$  は、次式により設定する。

$$\tau_f = c_B + \sigma' \tan \phi_B$$

ここで、

$\tau_f$  : せん断強度

$c_B$  : 付着力

$\phi_B$  : 摩擦角

付着力  $c_B$  及び摩擦角  $\phi_B$  は、燃料移送系配管ダクトの杭が鋼管杭であることを踏まえ、鋼材と地盤間の条件であることを考慮し設定する。付着力  $c_B$  は道路橋示方書に基づき、表 3-2 に示す「地盤と構造物」の条件から考慮しないものとする。摩擦角  $\phi_B$  は、港湾の施設の技術上の基準・同解説（日本港湾協会、平成 19 年 7 月）において、構造物と地盤間の壁面摩擦角を 15~20° とする旨が記載されるとともに、港湾構造物設計事例集（上巻）（沿岸技術研究センター、平成 19 年 3 月）において、鋼材と地盤間の摩擦角を 15° と設定していることから、本解析における摩擦角  $\phi_B$  は 15° と設定する。

杭-地盤相互作用ばねの杭軸方向のばね定数は、数値解析上不安定な挙動を起こさない程度に十分大きい値として、港湾構造物設計事例集（上巻）（沿岸技術研究センター、平成 19 年 3 月）に従い、表 3-5 のとおり設定する。

また、杭-地盤相互作用ばねの杭軸直角方向のばね定数については、杭径及び杭間隔より設定する\*。

杭-地盤相互作用ばねの力学特性を図 3-15 に、杭-地盤相互作用ばねの配置を図 3-16 に示す。

注記\* : FLIP 研究会 14 年間の検討結果のまとめ「理論編」(FLIP コンソーシアム)

表 3-5 杭-地盤相互作用ばねのばね定数

	せん断剛性 $k_s$ ( $\text{kN}/\text{m}^3$ )
杭軸方向	$1.0 \times 10^6$



図 3-15 杭-地盤相互作用ばねの力学特性



(A-A断面)

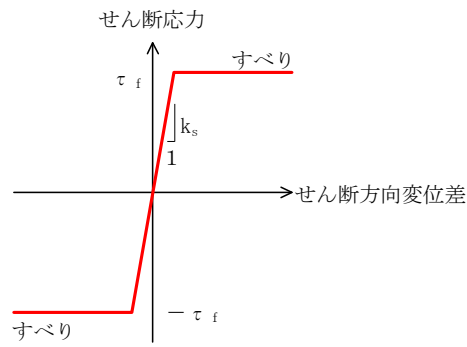
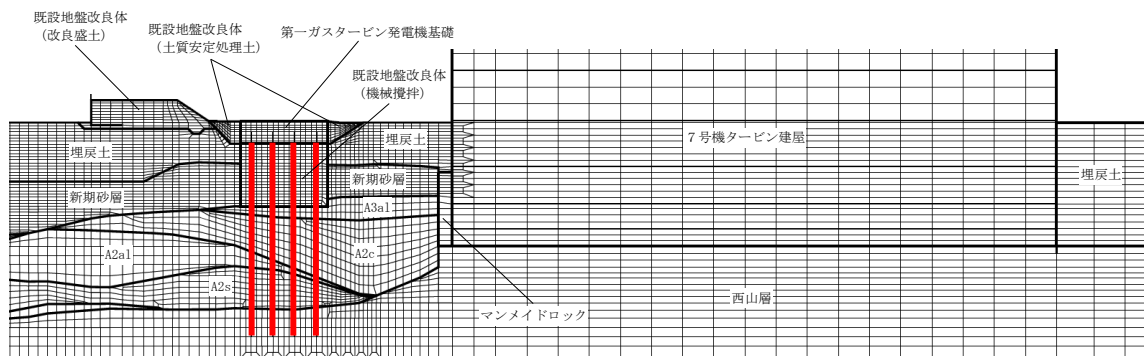
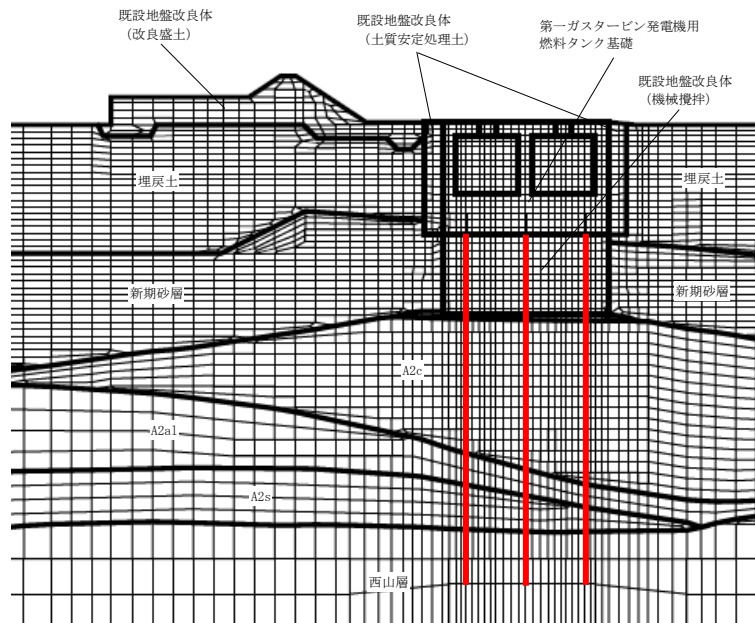

(B-B断面)

— : 杭-地盤相互作用ばね要素

図 3-16(1) 杭-地盤相互作用ばねの配置

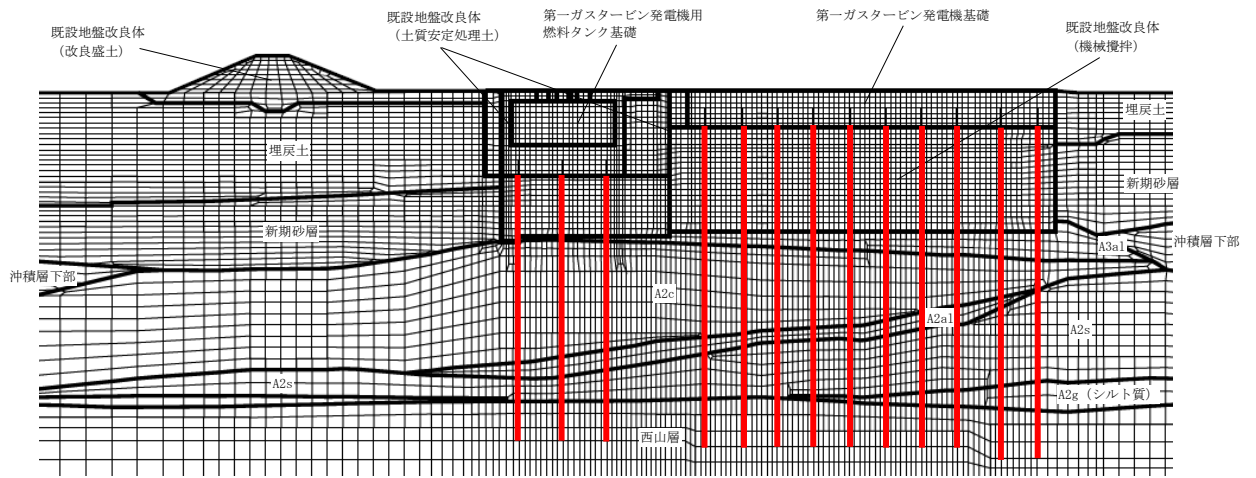

(C-C断面)

— : 杭-地盤相互作用ばね要素

図 3-16(2) 杭-地盤相互作用ばねの配置

### 3.2.8 杭先端ばねの設定

杭軸方向の荷重変位関係は、杭の鉛直載荷試験の結果等から図 3-17に示すとおり、双曲線型の関係を示すことが知られている。本解析においても実現象を精緻にモデル化する観点から、杭先端と地盤間にHirayama(1990)\*による杭先端抵抗と杭先端変位の双曲線型の関係を杭軸方向のばねの抵抗力と変位差関係に置き換えたばねを設けることにより、杭先端における地盤と杭の相互作用を適切に考慮する。このばねは、圧縮側の関係を取り扱うため、杭先端と地盤間の変位差が引張り状態となった場合、剛性及び応力を零とし、剥離を考慮する。

杭先端ばねの杭軸方向のばねの抵抗力と変位差関係は、次式および図 3-18に示す双曲線型の式で設定される。

Hirayama(1990)では、N値が30～50の硬質な砂層地盤における橋梁建設時の杭の鉛直載荷試験結果に対して、当杭先端ばねを用いた荷重変位関係の再現解析を実施し、適用性を検証している。また、当杭先端ばねは「一般社団法人FLIPコンソーシアム平成25年度研究成果報告書（FLIPコンソーシアム，2013年）」にて、解析コードFLIPに対して適用性を確認している。報告書では、砂層に対する杭の押込み実験結果の杭先端抵抗－杭先端変位関係を、当杭先端ばねが概ね再現可能であることを確認している。また、パラメータスタディとして支持層の相対密度を変化させた解析を実施し、当杭先端ばねの適用性を検証している。検証の結果、支持層に液状化等による剛性低下が生じず、所定の支持力を発揮できる場合、当杭先端ばねは解析コードFLIPに対し適用性を有することが確認されている。

第一ガスタービン発電機基礎及び第一ガスタービン発電機用燃料タンク基礎については、杭の支持層は西山層であり、地震時においても液状化が生じず、所定の杭先端支持力が期待できる岩盤であることから、当杭先端ばねを適用できると判断した。

注記\* : Load-settlement analysis for bored piles using hyperbolic transfer functions (Soils and Foundations, Vol. 30, No. 1, pp55-64, H.Hirayama, 1990)

$$q = z_e / (a_e + b_e \cdot z_e)$$

q : 杭先端抵抗

$z_e$  : 杭先端変位

$a_e$  : 基準変位を杭先端における極限支持力で除した値 (=  $0.25D_e / q_{ult}$ )

$b_e$  : 杭先端における極限支持力の逆数 (=  $1 / q_{ult}$ )

$D_e$  : 杭径

$q_{ult}$  : 杭先端における極限支持力



図 3-17 杭の鉛直載荷試験における一般的な荷重－変位関係  
(道路橋示方書より引用)



図 3-18 杭先端ばねの杭軸方向のばねの抵抗力と変位差関係 (Hirayama(1990))

### 3.2.9 材料特性の設定

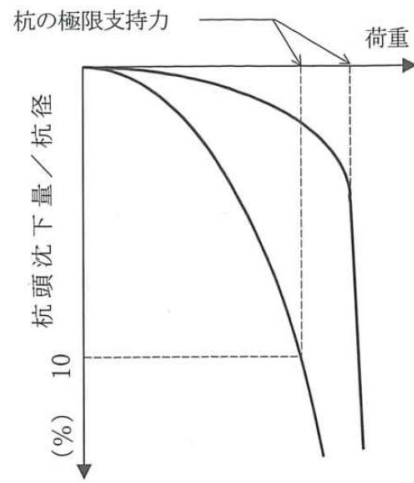
鉄筋コンクリート部材は、線形平面ひずみ要素を用いてモデル化する。鋼管杭は、非線形はり要素でモデル化し、非線形性を考慮する。材料の非線形特性は、コンクリート標準示方書に基づき設定する。

図 3-19 に、鋼管杭におけるM- $\phi$ 関係のバイリニアモデルを示す。また、鋼管杭の応力-ひずみ関係を図 3-20 に示す。

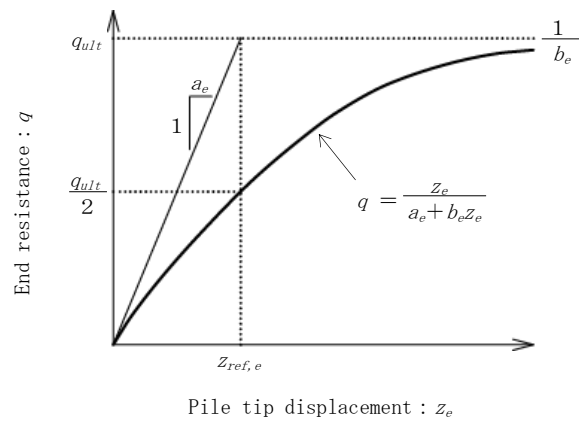
なお、解析コードFLIPにおいては、鋼管杭の軸力変動に応じて非線形特性を自動的に設定し、応答を算定している。



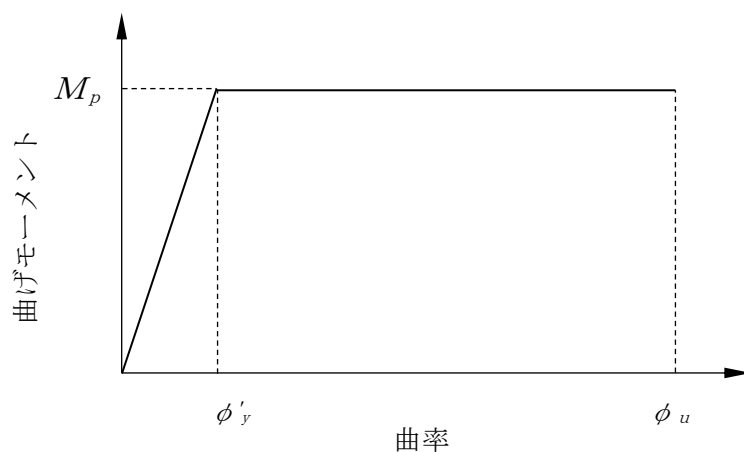

$M_p$  : 終局曲げ強度 (全塑性モーメント)

$\phi'_y$  : 全塑性モーメントに至る時の曲率

$\phi_u$  : 局部座屈が発生する時の曲率

図 3-19 鋼管杭のM- $\phi$  関係

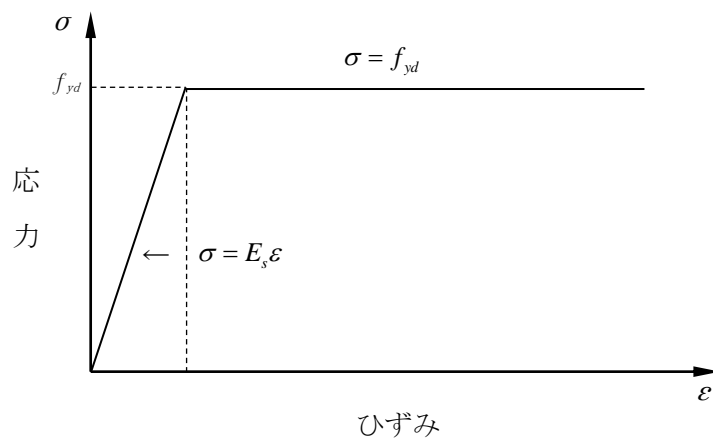

$f_{yd}$  : 鋼材の降伏応力

$E_s$  : 鋼材のヤング係数

図 3-20 鋼管杭の応力-ひずみ関係

### 3.3 減衰定数

減衰定数は、KK7 補足-027-1「資料 1 屋外重要土木構造物の耐震安全性評価について」に基づき設定する。

### 3.4 荷重の組合せ

耐震評価にて考慮する荷重は、通常運転時の荷重（永久荷重）及び地震荷重を抽出し、それぞれを組み合わせ設定する。地震荷重には、地震時土圧、機器・配管系からの反力による荷重が含まれるものとする。

なお、常設代替交流電源設備基礎は、地中に埋設されている構造物であることから運転時の異常な過度変化時の状態及び設計基準事故時の状態の影響を受けないと考えられるため、当該状態についての組合せは考慮しないものとする。また、重大事故等対処時においても、地中で設計基準事故時の条件を上回るような事象は発生しないため、設計基準事故時の条件を上回る荷重はない。

荷重の組合せを表 3-6 に示す。

地震時に常設代替交流電源設備基礎に作用する機器・配管系の荷重については、機器・配管系を解析モデルに付加質量として与えることで考慮する。

表 3-6 荷重の組合せ

種別		荷重		算定方法
永久荷重	固定荷重	躯体自重	○	・設計図書に基づいて、対象構造物の体積に材料の密度を乗じて設定する
		機器・配管自重	○	・機器・配管の重さに基づいて設定する
		土被り荷重	—	・構造物に土被りはないため考慮しない
		永久上載荷重	—	・地盤表面に恒常的に置かれる構造物はないため考慮しない
	静止土圧		○	・常時応力解析により算定する
	外水圧		○	・地下水位に応じた静水圧として設定する ・地下水の密度を考慮する
	雪荷重		○	・積雪を考慮する
偶発荷重 (地震荷重)		水平地震動	○	・基準地震動 $S_s$ による水平・鉛直同時加振を考慮する ・躯体、機器・配管の慣性力、動土圧を考慮する
		鉛直地震動	○	

### 3.4.1 機器・配管荷重

荷重を考慮する機器・配管系を図 3-21 及び表 3-7 に示す。機器・配管荷重は図 3-22 に示すとおり，地震応答解析モデルに載荷する。



図 3-21 荷重を考慮する機器・配管系

表 3-7 荷重を考慮する機器・配管系

設備名称	質量	考慮する質量
①機器・配管 (燃料タンク基礎)	0.377t/m <sup>2</sup>	<ul style="list-style-type: none"> <li>・機器</li> <li>・電路, ケーブル</li> <li>・配管</li> <li>・ベースコンクリート</li> </ul>
②機器・配管 (発電機基礎)	0.736t/m <sup>2</sup>	<ul style="list-style-type: none"> <li>・機器</li> <li>・電路, ケーブル</li> <li>・配管</li> </ul>
③機器 (発電機基礎)	0.615t/m <sup>2</sup>	<ul style="list-style-type: none"> <li>・機器</li> <li>・電路, ケーブル</li> </ul>
④防油堤	0.092t/m	<ul style="list-style-type: none"> <li>・防油提躯体</li> </ul>
⑤軽油タンク等 (燃料タンク基礎内部)	74t/基	<ul style="list-style-type: none"> <li>・軽油タンク (内包液含む)</li> </ul>
	2.0t/m <sup>3</sup>	<ul style="list-style-type: none"> <li>・乾燥砂</li> </ul>
	2.45t/m <sup>3</sup>	<ul style="list-style-type: none"> <li>・ベースコンクリート</li> </ul>
	2.3t/m <sup>3</sup>	<ul style="list-style-type: none"> <li>・均しコンクリート</li> </ul>

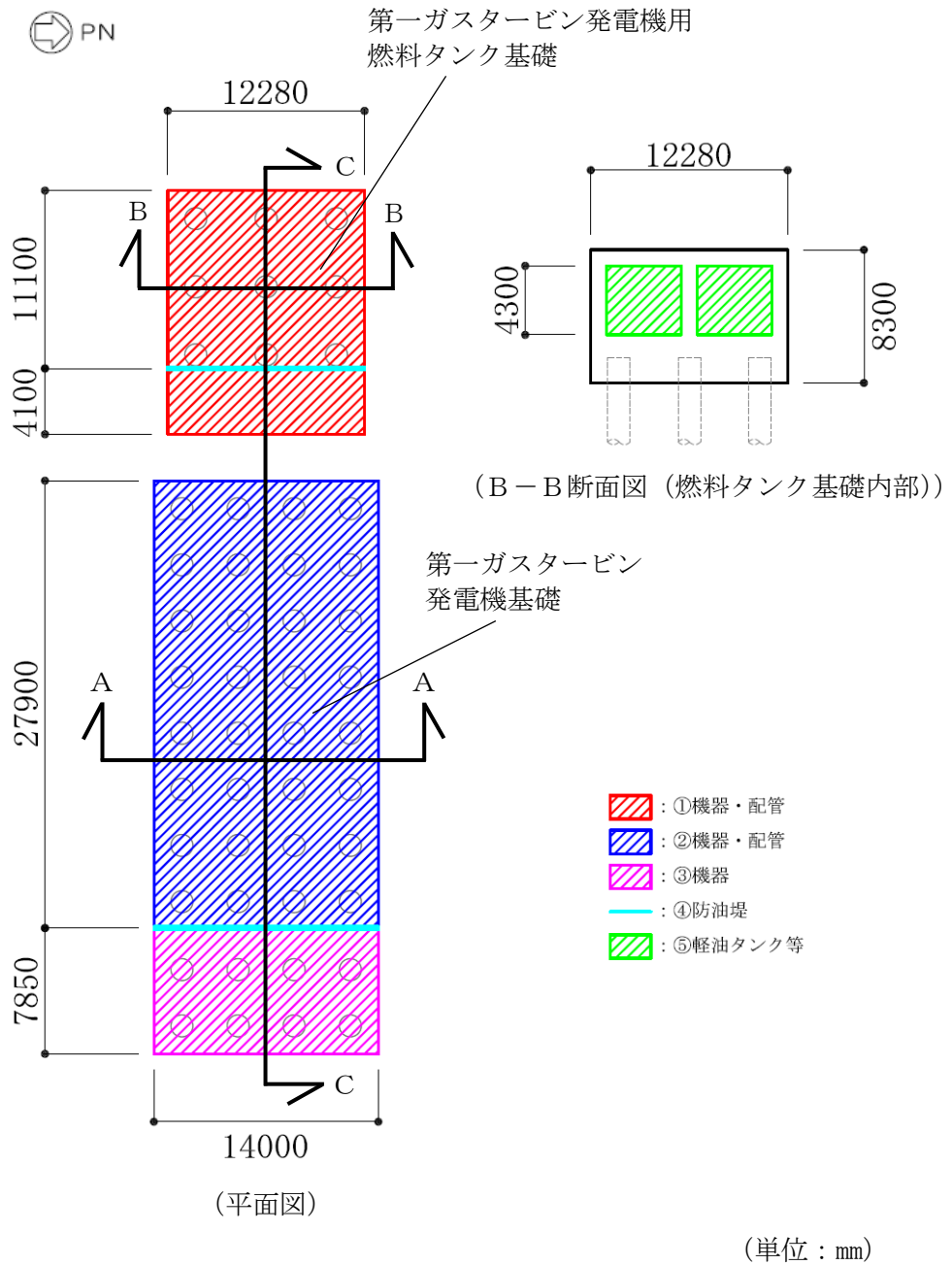

図 3-22 機器・配管荷重 (鉛直方向\*1)

注記\*1 : 水平方向にも同位置に載荷する。

注記\*2 : 乾燥砂の水平荷重は、側壁及び隔壁に載荷する。

#### 3.4.2 外水圧

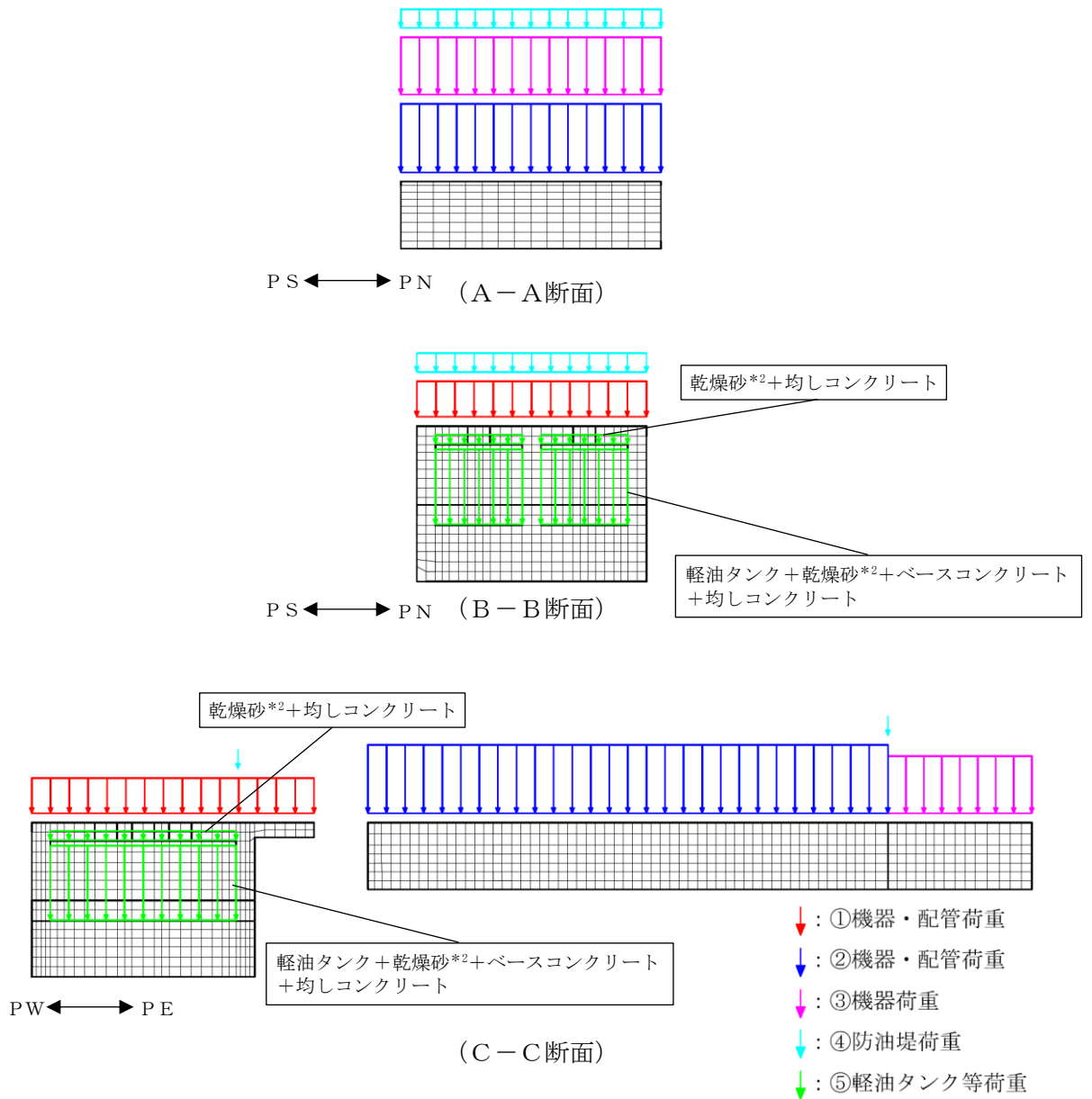
地下水位は T. M. S. L. 8.0m として設定する。地下水の密度は、 $1.00\text{g}/\text{cm}^3$  とする。

#### 3.4.3 雪荷重

雪荷重については、V-1-1-3「発電用原子炉施設の自然現象等による損傷の防止に関する説明書」のうち、V-1-1-3-1-1「発電用原子炉施設に対する自然現象等による損傷防止に関する基本方針」に従い、積雪厚さ 115.4cm、積雪厚さ 1cm あたりの荷重を  $29.4\text{N}/\text{cm} \cdot \text{m}^2$  とし、積雪荷重を  $3.39\text{kN}/\text{m}^2$  として設定する。

### 3.5 地震応答解析の解析ケース

#### 3.5.1 耐震評価における解析ケース

常設代替交流電源設備基礎は地中埋設構造物であるため、地震時の応答は地盤の応答に大きく影響される。また、構造物の地震時の変形は、主に上載地盤から頂版に作用するせん断力及び側方地盤から作用する土圧によって生じ、これらの作用力は地盤のせん断弾性係数に大きく依存する。したがって、耐震評価においてばらつきを考慮する物性値は、地盤のせん断変形を定義する初期せん断弾性係数 $G_0$ とする。

耐震評価における解析ケースを表 3-8 に示す。

地盤剛性のばらつきの影響を考慮するため、地表付近で地下水面をまたぐ地層（埋戻土及び新期砂層）のばらつきは、初期せん断弾性係数と有効拘束圧の関係から初期せん断弾性係数の標準偏差 $\sigma$ を用いてせん断波速度のばらつきとして設定する。地下水以深の飽和土層（沖積層及び古安田層）のばらつきは、各地層のPS検層の結果から得られるせん断波速度の標準偏差 $\sigma$ を求め、せん断波速度のばらつきとして設定する（解析ケース②，③，⑤）。

地盤の液状化強度特性は、代表性及び網羅性を踏まえた上で保守性を考慮し、液状化強度試験データの最小二乗法による回帰曲線と、その回帰係数の自由度を考慮した不偏分散に基づく標準偏差 $\sigma$ を用いて、液状化強度特性を $(-1\sigma)$ にて設定する（解析ケース①，②，③）。

また、構造物及び機器・配管系への加速度応答に対する保守的な配慮として、地盤の非液状化の条件を仮定した解析ケースを設定する（解析ケース④，⑤）。

上記の地盤剛性及び液状化強度特性の設定を組み合わせた解析ケース（①～⑤）を実施することにより、地盤物性のばらつきの影響を網羅的に考慮する。

耐震評価においては、全ての基準地震動 $S_s$ に対して解析ケース①（基本ケース）を実施する。また、解析ケース①において、曲げ軸力照査及びせん断力照査をはじめとした全ての評価項目について、各照査値が最も厳しい（許容限界に対する余裕が最も小さい）地震動を用い、追加解析ケースとして解析ケース②～⑤を実施する。最も厳しい地震動の選定は、照査値 1.0 に対して 2 倍の余裕となる照査値 0.5 以上を相対的に厳しい地震動の選定の目安として実施する。照査項目のうち構造部材のせん断力照査については、構造物の実際の限界状態（耐荷力の急激な低下）に対し安全側の許容限界を設定している。一方、せん断力照査については、構造物の実際の限界状態（耐荷力の急激な低下）であるせん断破壊を想定した許容限界であることから、上記解析ケースの結果を踏まえ、さらに照査値が大きくなる可能性がある場合は、追加解析を実施する。

追加解析ケースを実施する地震動の選定フローを図 3-23 に示す。

表 3-8 耐震評価における解析ケース

解析ケース		①	②	③	④	⑤
		基本ケース	地盤物性のばらつき (+1σ) を考慮した解析ケース	地盤物性のばらつき (-1σ) を考慮した解析ケース	非液状化の条件を仮定した解析ケース	地盤物性のばらつき (+1σ) を考慮して非液状化の条件を仮定した解析ケース
地盤剛性の設定		地盤剛性 (平均値)	地盤剛性 (+1σ)	地盤剛性 (-1σ)	地盤剛性 (平均値)	地盤剛性 (+1σ)
液状化強度特性の設定		液状化強度特性 (-1σ)	液状化強度特性 (-1σ)	液状化強度特性 (-1σ)	液状化パラメータを非適用	液状化パラメータを非適用
地震動 (位相)	Ss-1	++*	実施			
		+ -*	実施			
		- +*	実施			
		--*	実施			
	Ss-2		実施			
	Ss-3	++*	実施			
		+ -*	実施			
		- +*	実施			
		--*	実施			
	Ss-4		実施			
	Ss-5		実施			
	Ss-6		実施			
Ss-7		実施				
Ss-8	++*	実施				
	- +*	実施				

全ての基準地震動 S<sub>s</sub> に対して実施する①の解析ケース (基本ケース) において、せん断力照査及び曲げ軸力照査をはじめとした全ての照査項目について、各照査値が最も厳しい (許容限界に対する余裕が最も小さい) 地震動を用い、②~⑤より追加解析ケースを実施する。  
 また、構造部材のせん断力照査において、さらに照査値が大きくなる可能性がある場合は、追加解析を実施する。

注記\* : 表中の符号+, -は地震動の位相 (水平, 鉛直) を示す。





図 3-23 追加解析ケースを実施する地震動の選定フロー

3.5.2 機器・配管系に対する応答加速度及び応答変位抽出のための解析ケース

機器・配管系に対する応答加速度及び応答変位の抽出における解析ケースを表 3-9 に示す。

全ての基準地震動  $S_s$  に対して、解析ケース③、④、⑤を実施する。機器・配管系に対する応答加速度及び応答変位抽出の基本ケースである解析ケース④に対し、応答加速度については、最も地盤が軟らかい条件となる解析ケース③及び最も地盤が固い条件となる解析ケース⑤を実施することで、地盤剛性のばらつき及び液状化の有無を網羅的に考慮する。

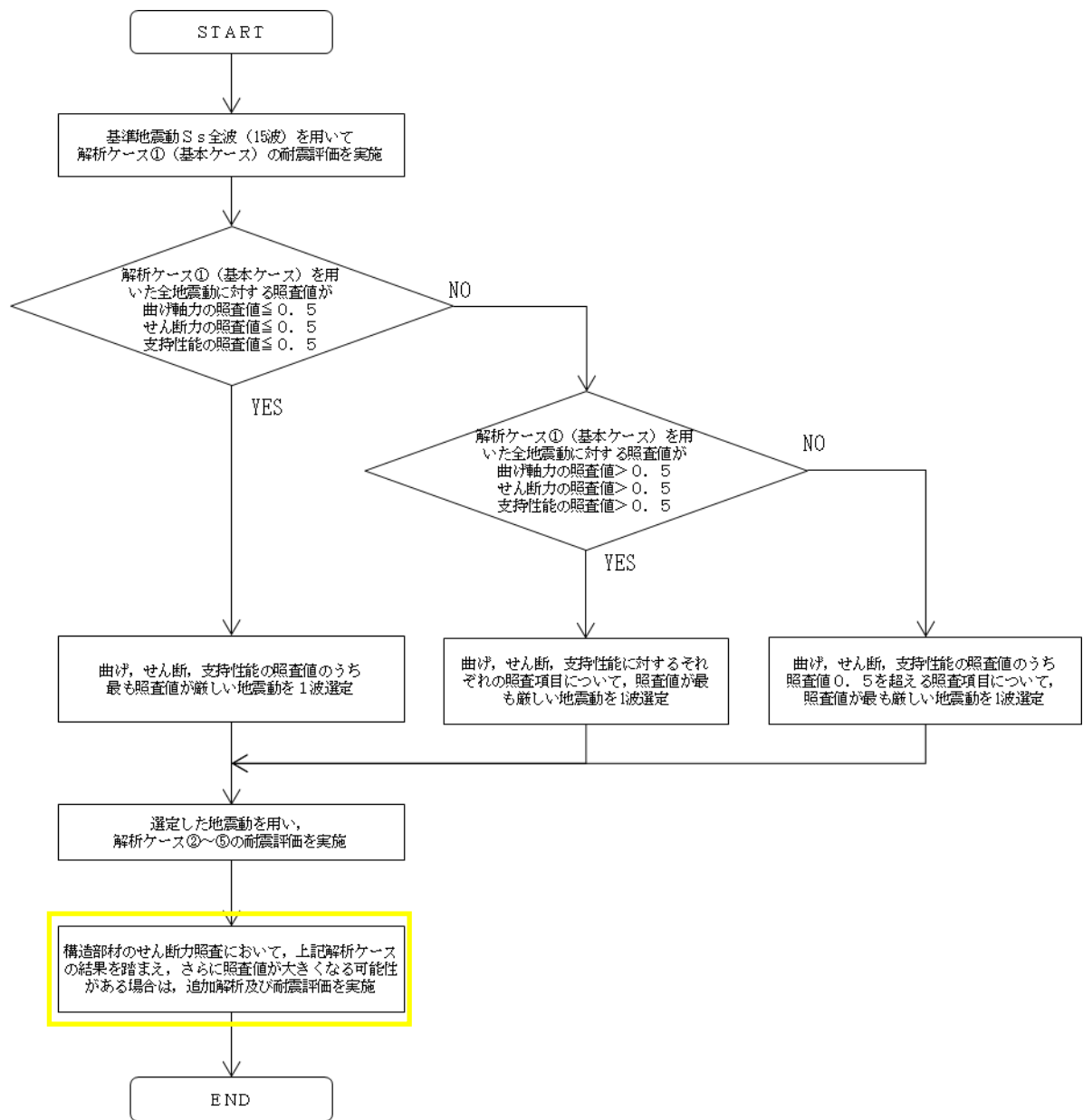
応答変位については、最も地盤が軟らかい条件となる解析ケース③を含んでいることから、変位を保守的に見込むことができる。

表 3-9 機器・配管系に対する応答加速度及び応答変位抽出のための解析ケース

解析ケース		③	④	⑤	
		地盤物性のばらつき ( $-1\sigma$ ) を考慮した解析ケース	非液状化の条件を仮定した解析ケース	地盤物性のばらつき ( $+1\sigma$ ) を考慮して非液状化の条件を仮定した解析ケース	
地盤剛性の設定		地盤剛性 ( $-1\sigma$ )	地盤剛性 (平均値)	地盤剛性 ( $+1\sigma$ )	
液状化強度特性の設定		液状化強度特性 ( $-1\sigma$ )	液状化パラメータを非適用	液状化パラメータを非適用	
地震動 (位相)	Ss-1	++	実施	実施	実施
		+-	実施	実施	実施
		-+	実施	実施	実施
		--	実施	実施	実施
	Ss-2		実施	実施	実施
	Ss-3	++	実施	実施	実施
		+-	実施	実施	実施
		-+	実施	実施	実施
		--	実施	実施	実施
	Ss-4		実施	実施	実施
	Ss-5		実施	実施	実施
	Ss-6		実施	実施	実施
	Ss-7		実施	実施	実施
	Ss-8	++	実施	実施	実施
		-+	実施	実施	実施

注記\* : 表中の符号+, -は地震動の位相(水平, 鉛直)を示す。

#### 4. 鉄筋コンクリート部材の解析

##### 4.1 解析手法

常設代替交流電源設備基礎の鉄筋コンクリート部材（第一ガスタービン発電機基礎の基礎版及び第一ガスタービン発電機用燃料タンク基礎のピット）の評価は、鉄筋コンクリート部材を積層シェル要素でモデル化し、水平二方向及び鉛直方向の荷重に対する評価を、版解析を用いて行う。

鉄筋コンクリート部材に作用する荷重は、地震応答解析（2次元動的有限要素法解析）において鉄筋コンクリート部材の評価に支配的な荷重が最大となる時刻を選定し、当該時刻における地震時応答から設定する。版解析には、解析コード「Engineer's Studio Ver.8.0.1」を用いる。

本検討で扱う積層シェル要素は、断面高さ方向に分割された鉄筋コンクリート部材の各層に対し、前川モデルに基づく非線形性を考慮しており、これを断面高さ方向に積分することで、面内変形だけではなく面外変形の非線形挙動も考慮しているものである。

なお、前川モデルは新規制基準適合性審査において使用実績のある解析コード「WCOMD」に適用されている構成則であり、「コンクリート標準示方書〔設計編〕（土木学会，2012年）」にも規定されている。

解析コードの検証及び妥当性確認の概要については、V-2別紙「計算機プログラム（解析コード）の概要」に示す。

## 4.2 解析モデルの設定

### 4.2.1 鉄筋コンクリート部材のモデル化

#### (1) 第一ガスタービン発電機基礎

第一ガスタービン発電機基礎の基礎版は材料の非線形特性を考慮した積層シェル要素で、杭は杭頭バネ要素でモデル化する。モデル概念図を図 4-1 に、要素分割図を図 4-2 に示す。積層シェル要素は 16 層とし、主鉄筋の位置が層の中心となるよう上側、下側の鉄筋コンクリート要素を設定する。鉄筋コンクリート要素を除く範囲は、無筋コンクリート要素としてモデル化する。



図 4-1 第一ガスタービン発電機基礎モデル概念図



図 4-2 第一ガスタービン発電機基礎要素分割図

なお、第一ガスタービン発電機基礎を支持する鋼管杭は、道路橋示方書における方法Aによって基礎版と結合されており、基礎版中に杭頭部が1.9m根入れされている。そのため、基礎版の杭設置位置は、杭の外径を内接する要素を線形要素とし、照査対象から除外する。線形要素として設定する範囲を図4-3に示す。

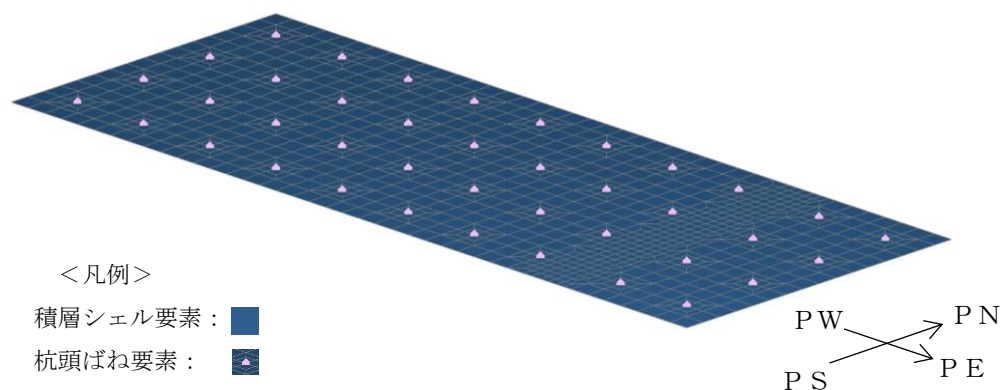

図4-3 第一ガスタービン発電機基礎 線形要素の設定範囲

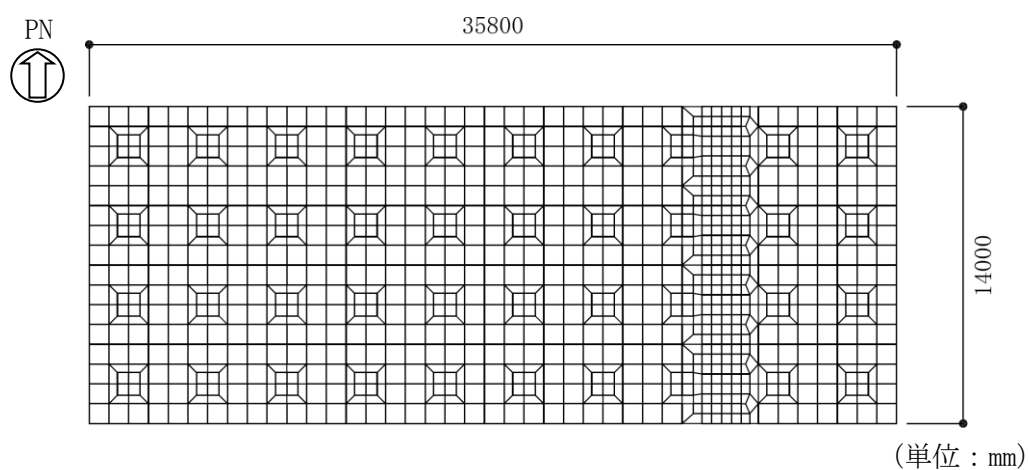
(2) 第一ガスタービン発電機用燃料タンク基礎

第一ガスタービン発電機用燃料タンク基礎のピットは材料の非線形特性を考慮した積層シェル要素で、杭は杭頭バネ要素でモデル化する。モデル概念図を図 4-4 に、要素分割図を図 4-5 に示す。積層シェル要素は部材厚に応じて、底板は 15 層、張出部を 6 層、それ以外の部材は 7 層とし、主鉄筋の位置が層の中心となるよう上側、下側の鉄筋コンクリート要素を設定する。鉄筋コンクリート要素を除く範囲は、無筋コンクリート要素としてモデル化する。

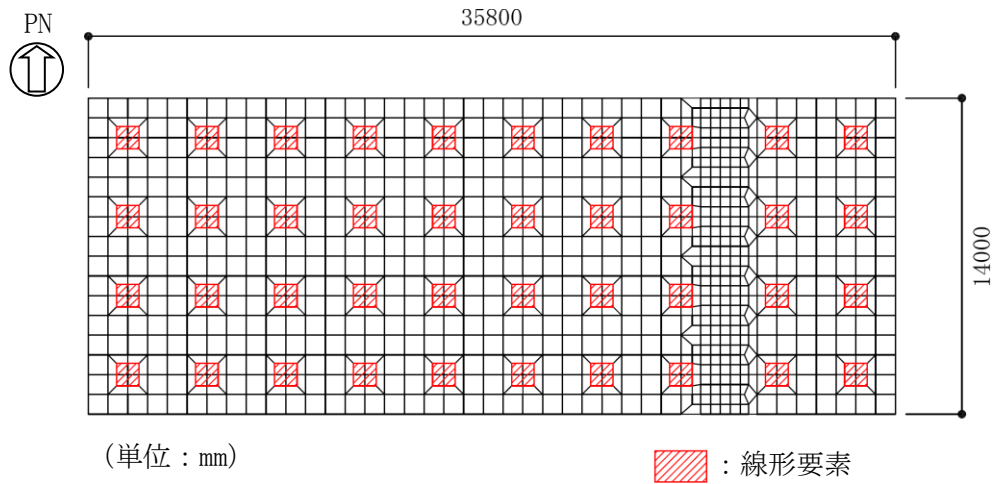

図 4-4 第一ガスタービン発電機用燃料タンク基礎モデル概念図



(単位：mm)

図 4-5 第一ガスタービン発電機用燃料タンク基礎要素分割図 (1/4)

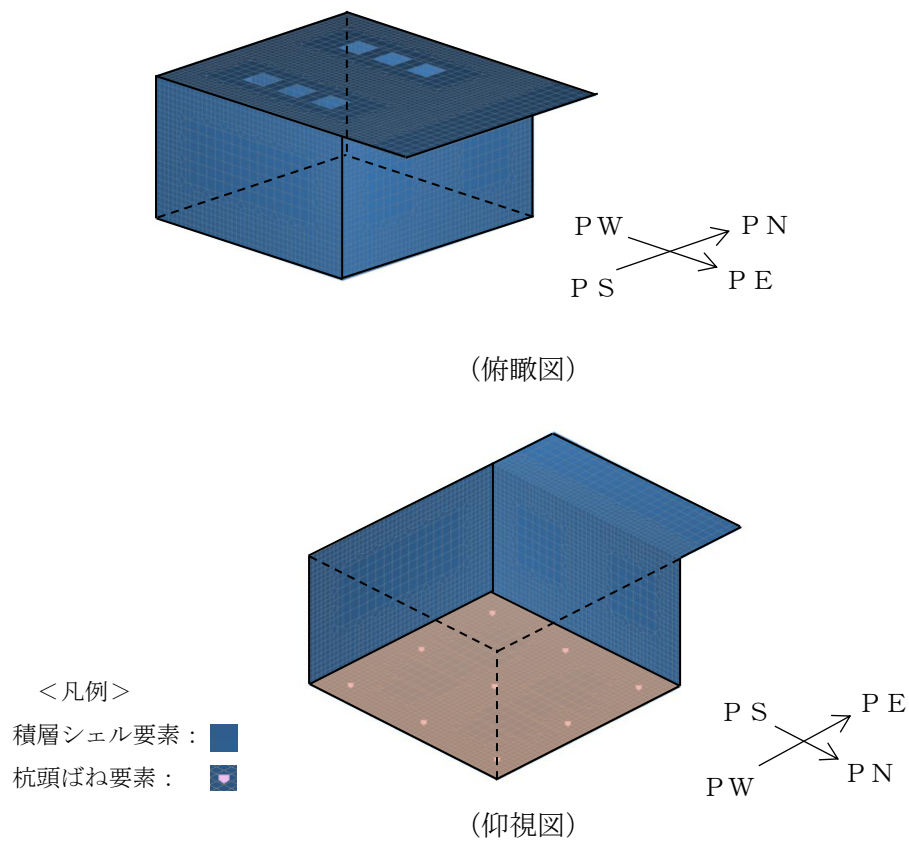
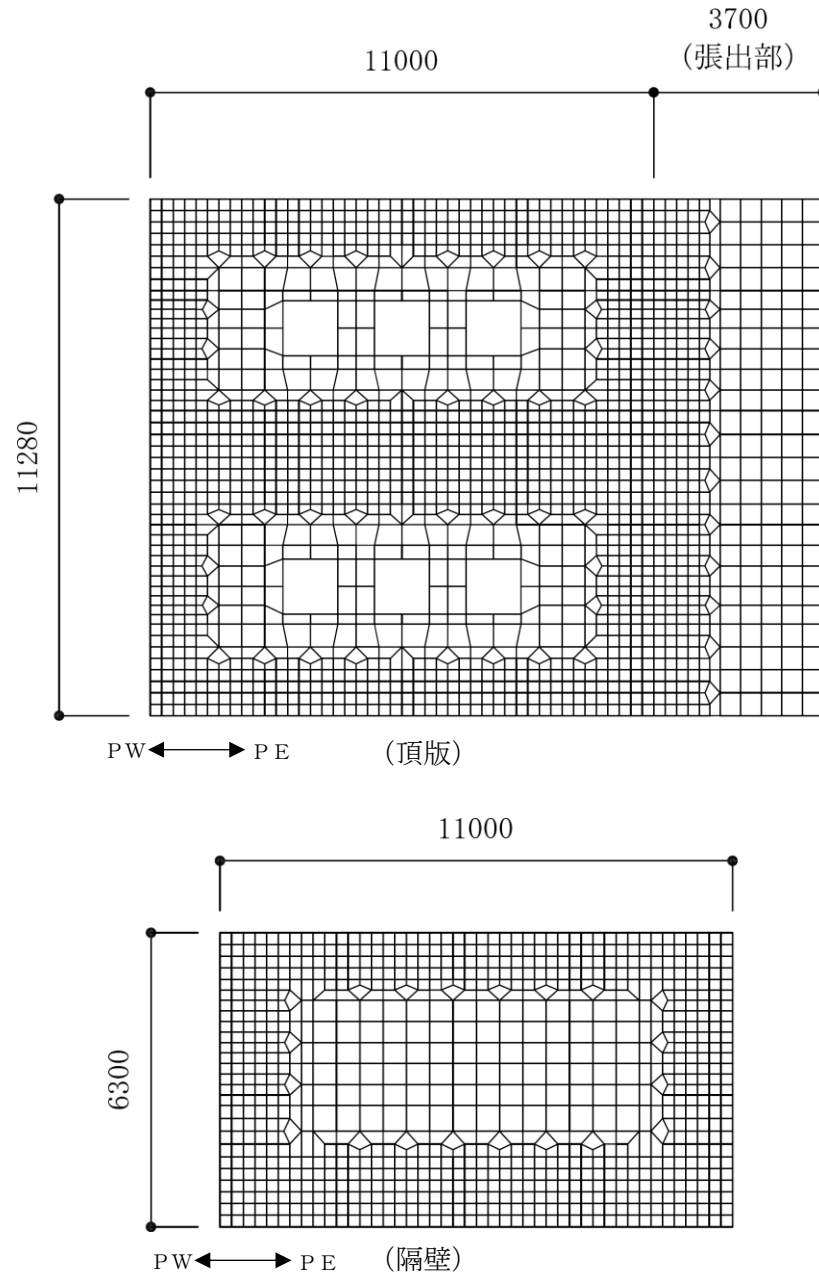
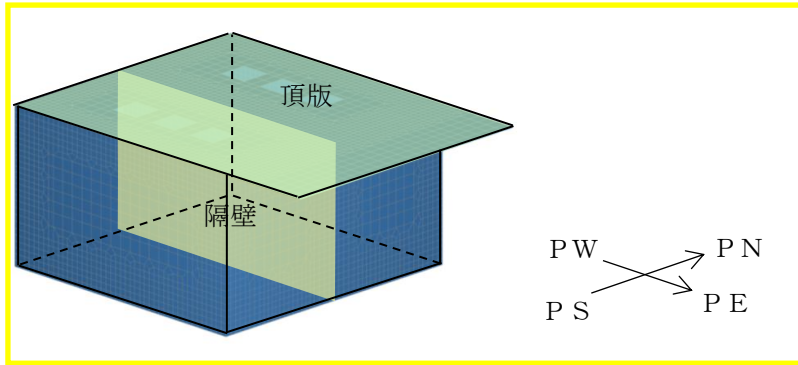
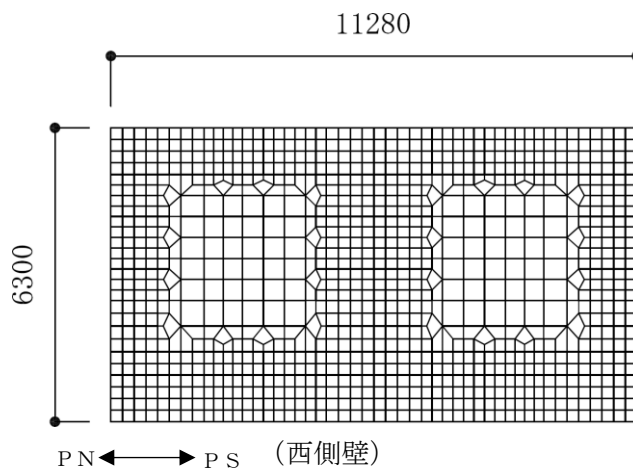
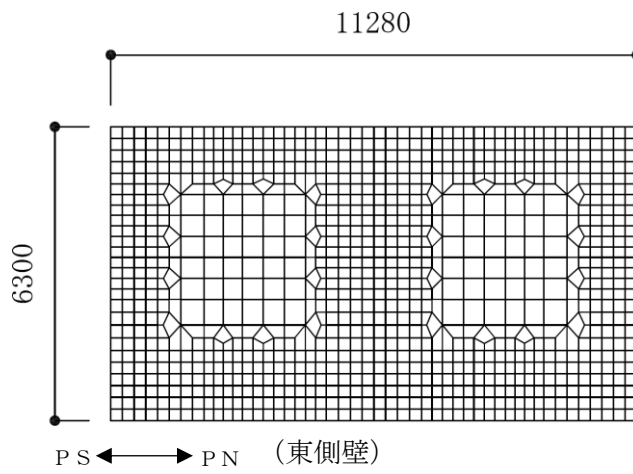
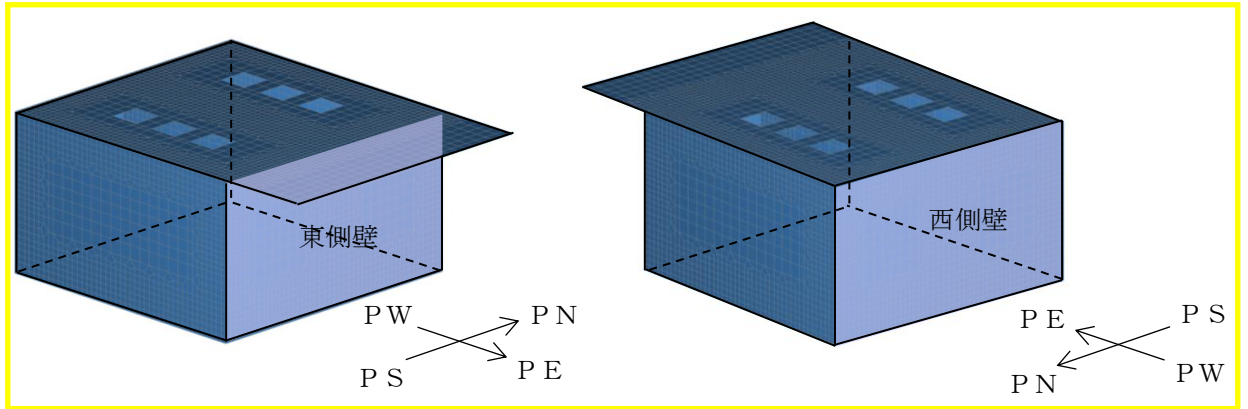

(単位 : mm)

図 4-5 第一ガスタービン発電機用燃料タンク基礎要素分割図 (2/4)



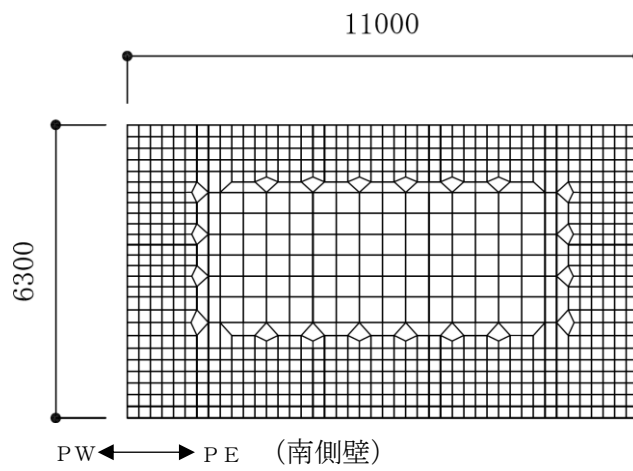
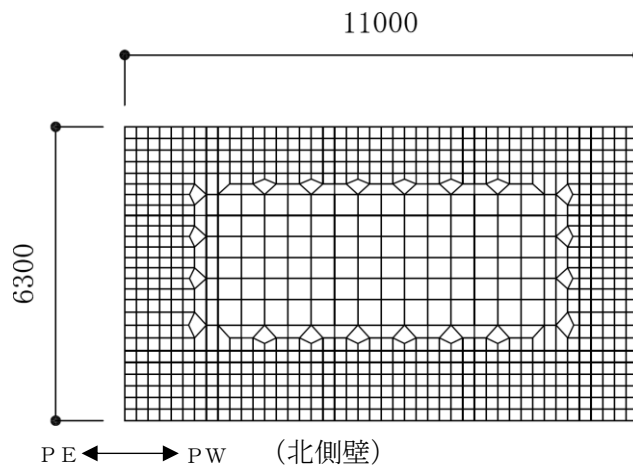
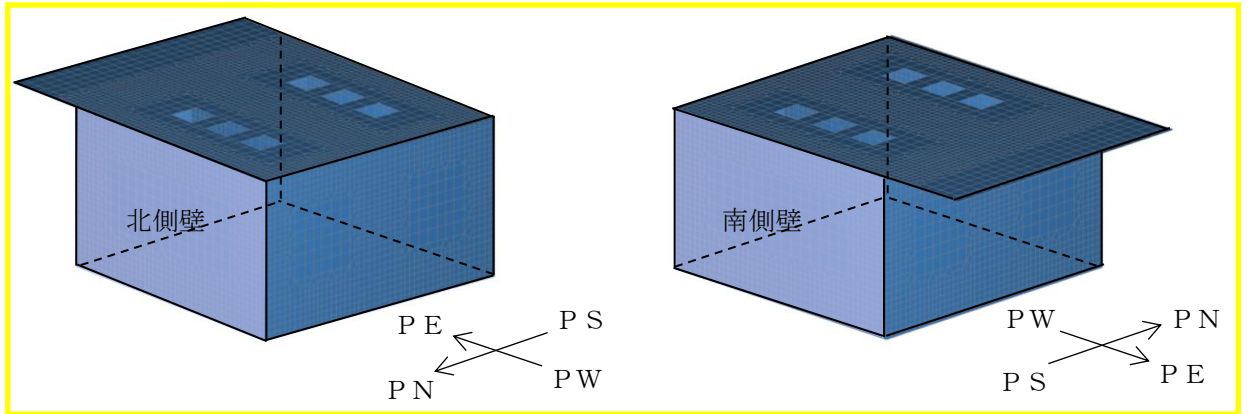

(単位：mm)

図 4-5 第一ガスタービン発電機用燃料タンク基礎要素分割図 (3/4)

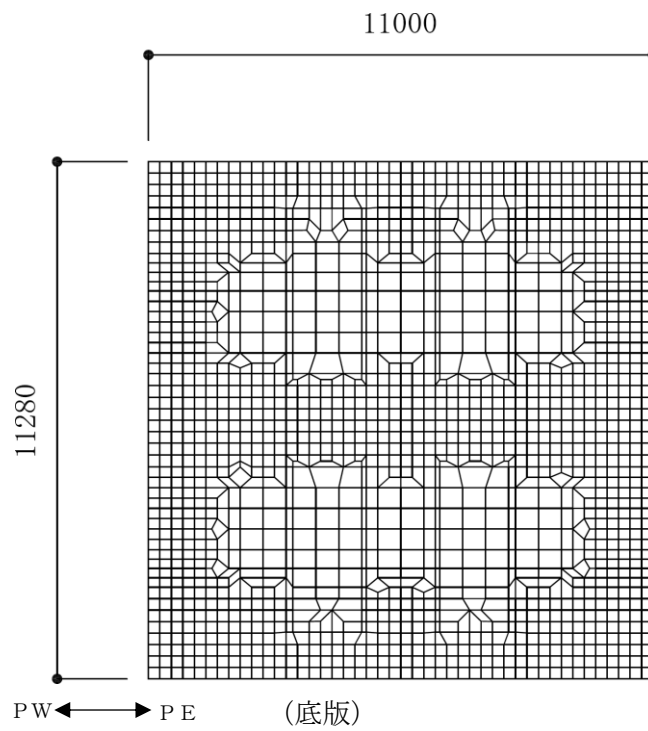
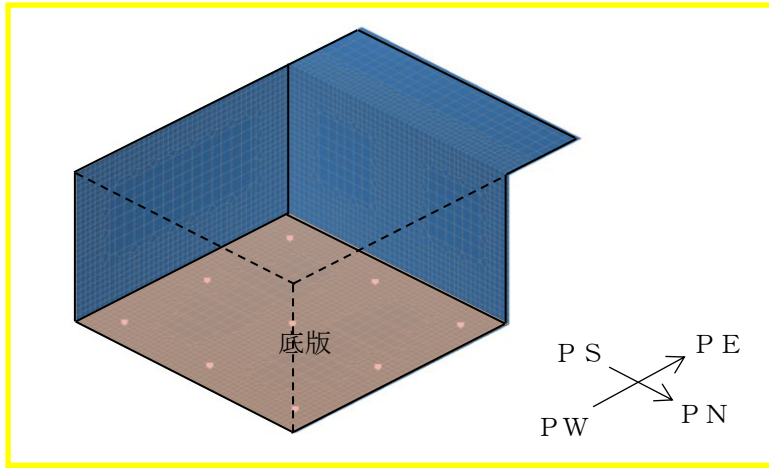

(単位：mm)

図 4-5 第一ガスタービン発電機用燃料タンク基礎要素分割図 (4/4)

第一ガスタービン発電機用燃料タンク基礎の解析モデルのうち図 4-6 に示す範囲については、土木学会マニュアルに基づき底版の部材厚に対応する剛域を設定し、線形要素でモデル化する。なお、頂版、側壁及び隔壁の部材厚に対応する剛域は、底版と比較して部材厚が相対的に薄いため、剛域は設定しない。



図 4-6 第一ガスタービン発電機用燃料タンク基礎 剛域設定範囲

なお、第一ガスタービン発電機用燃料タンク基礎を支持する鋼管杭は、道路橋示方書における方法 A によって基礎版と結合されており、基礎版中に杭頭部が 1.6m 根入れされている。そのため、第一ガスタービン発電機用燃料タンク基礎底版の杭設置位置は、杭の外径を内接する要素を線形要素とし、照査対象から除外する。線形要素として設定する範囲を図 4-6 に示す。

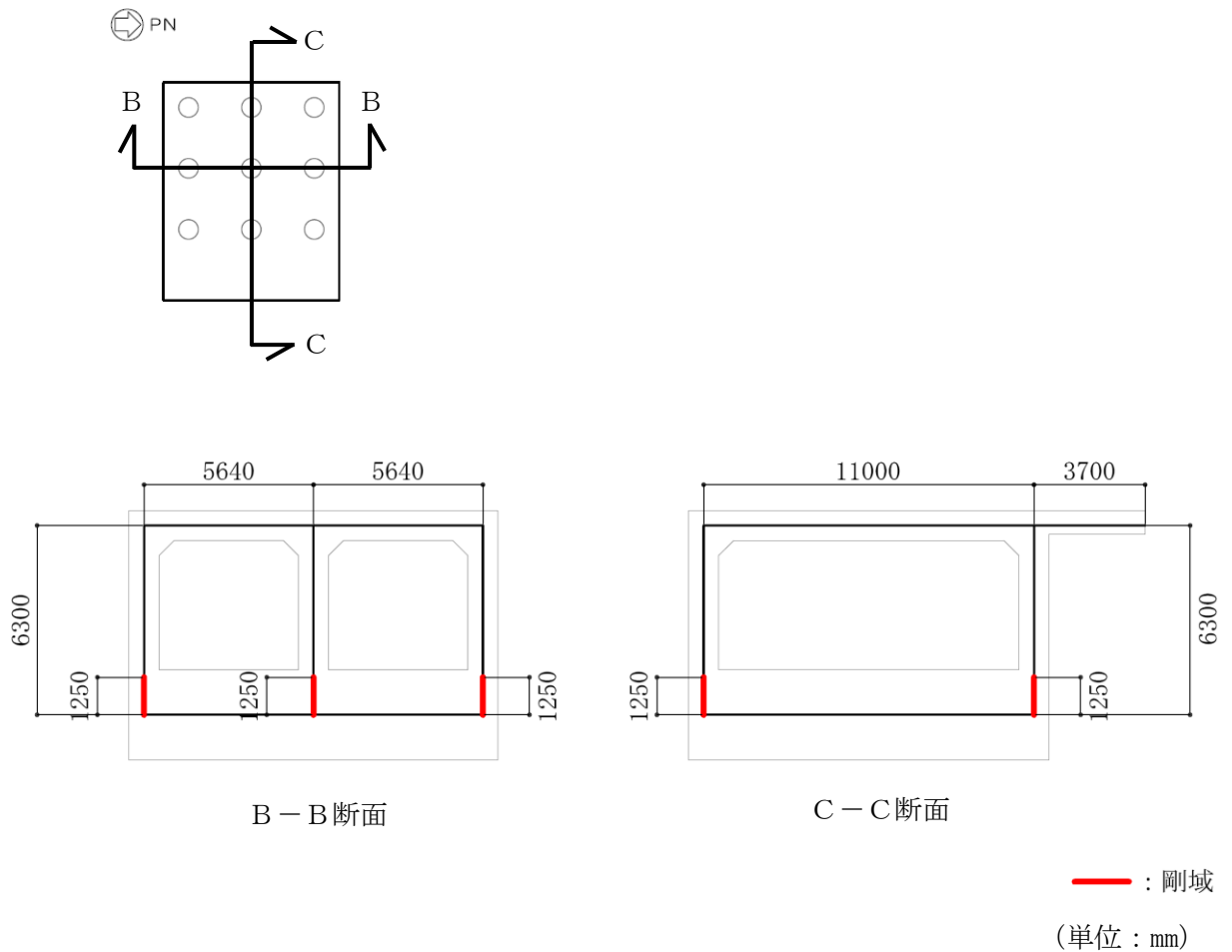

図 4-6 第一ガスタービン発電機用燃料タンク基礎 線形要素の設定範囲

#### 4.2.2 材料の非線形特性

##### (1) コンクリート

###### a. 圧縮応力下における応力-ひずみ関係

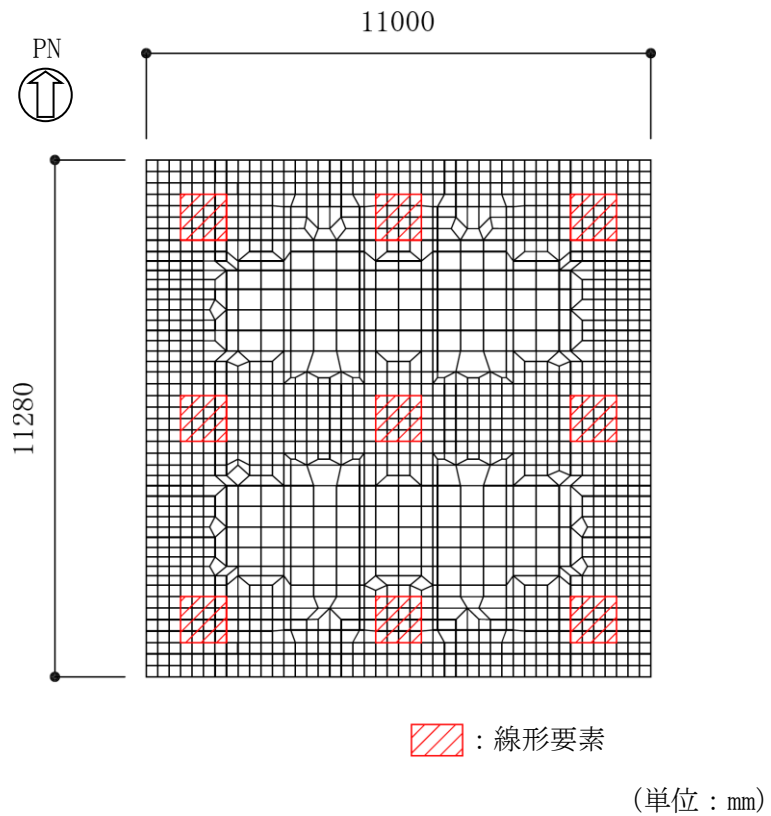
図 4-7 に一軸圧縮応力下における応力-ひずみ関係を示す。

圧縮応力下の応力-ひずみの骨格曲線は、最大応力点までの硬化域と、最大応力点を越えた軟化域で表され、残留塑性ひずみと除荷再載荷時の剛性低下を考慮している。

また、ひび割れ発生後のコンクリートの圧縮強度については、図 4-8 に示す低減係数を破壊パラメータに乗じることで、ひび割れ発生後の圧縮強度の低下を考慮する。

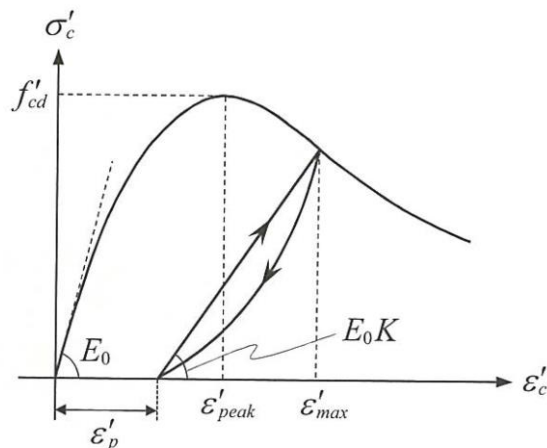

$$\sigma'_c = E_0K(\varepsilon'_c - \varepsilon'_p) \geq 0$$

$$E_0 = \frac{2 \cdot f'_{cd}}{\varepsilon'_{peak}}$$

$$K = \exp \left\{ -0.73 \frac{\varepsilon'_{max}}{\varepsilon'_{peak}} \left( 1 - \exp \left( -1.25 \frac{\varepsilon'_{max}}{\varepsilon'_{peak}} \right) \right) \right\}$$

$$\varepsilon'_p = \varepsilon'_{max} - 2.86 \cdot \varepsilon'_{peak} \left\{ 1 - \exp \left( -0.35 \frac{\varepsilon'_{max}}{\varepsilon'_{peak}} \right) \right\}$$

ここに、 $f'_{cd} = f'_{ck}/\gamma_c$

$\varepsilon'_{peak}$  : 圧縮強度に対応するひずみ (一般に、0.002 としてもよい)

$\varepsilon'_{max}$  : 過去に受けた圧縮ひずみの最大値

$\varepsilon'_p$  : 塑性ひずみ

$K$  : 弾性剛性残存率

図 4-7 圧縮応力下におけるコンクリートの非線形特性\*

注記\* : コンクリート標準示方書 [設計編] (土木学会, 2012 年) より引用



図 4-8 弾性剛性残存率の低減係数\*

注記\* : コンクリート標準示方書〔設計編〕(土木学会, 2012年)より引用

b. 引張応力下における応力-ひずみ関係

引張応力下における応力-ひずみ関係は、ひび割れ発生までは線形弾性とし、ひび割れ強度以降は、鉄筋とコンクリートの付着の影響等を考慮し、図 4-9 に示す骨格曲線を用いて、ひび割れ間のコンクリートに引張応力分担を考慮する。

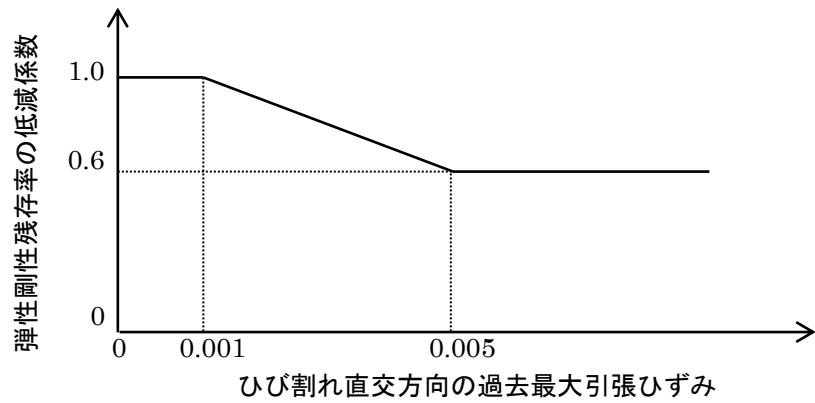

図 4-9 引張応力下における応力-ひずみ関係\*

注記\* : コンクリート標準示方書〔設計編〕(土木学会, 2012年)より引用

c. ひび割れ面でのせん断伝達関係

コンクリートのひび割れ発生後にひび割れ角度を固定する固定ひび割れモデルでは、ひび割れ面のずれによるせん断応力伝達特性を考慮する必要がある。

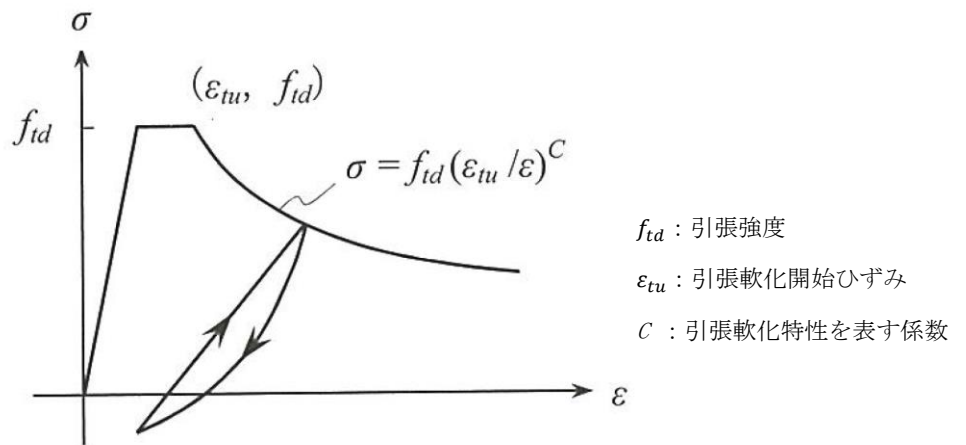
ひび割れ面でのせん断伝達挙動は、斜めひび割れの発生に伴う剛性低下や破壊を評価するため、図 4-10 に示すとおり、ひび割れ面におけるせん断ひずみ  $\gamma$  とひび割れ開口ひずみ  $\varepsilon$  の比をパラメータとし、コンクリートの剛性低下を考慮するモデルを用いる。

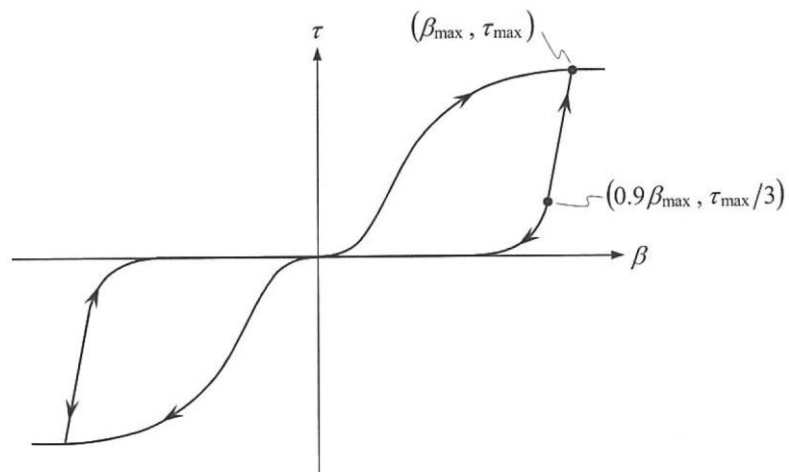

- $\beta$  : ひび割れ面におけるせん断ひずみ  $\gamma$  とひび割れ開口ひずみ  $\varepsilon$  の比 ( $\gamma / \varepsilon$ )
- $\tau$  : ひび割れ面でのせん断応力
- $\tau_{max}$  : 除荷開始時せん断応力
- $\beta_{max}$  : 除荷開始時せん断ひずみ  $\gamma$  とひび割れ開口ひずみ  $\varepsilon$  の比

図 4-10 ひび割れ面でのせん断伝達モデル\*

注記\* : コンクリート標準示方書〔設計編〕(土木学会, 2012年)より引用

(2) 鉄筋

ひび割れを複数含む領域におけるコンクリート中の鉄筋の平均応力-平均ひずみ関係は、単体鉄筋の応力-ひずみ関係と異なり、図 4-11 に示すひずみ硬化特性を考慮する。



図 4-11 ひずみ硬化域までモデル化した鉄筋の平均応力-平均ひずみ関係\*

注記\* : コンクリート標準示方書 [設計編] (土木学会, 2012 年) より引用

(3) 鉄筋コンクリートとしてのモデル化

コンクリートと鉄筋の界面の付着特性をテンションスティフニング効果 (引張特性が硬化する現象) として、鉄筋コンクリート要素の中に取り込むことにより、鉄筋コンクリートの構成則を直接与える。

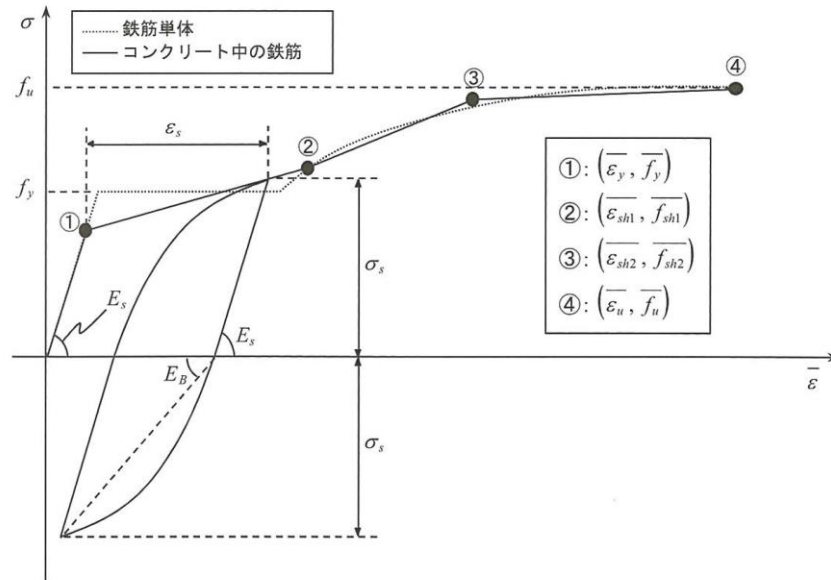
鉄筋コンクリートの引張応力下の平均応力は、以下の式\*で表される。

$$\bar{\sigma}_{RC} = \frac{A_s}{A_{RC}} \bar{\sigma}_s + \frac{A_c}{A_{RC}} \bar{\sigma}_c$$

ここに、 $\bar{\sigma}_s$ 、 $\bar{\sigma}_c$  : それぞれ鉄筋とコンクリートの平均応力

$A_s$ 、 $A_c$  : それぞれ鉄筋とコンクリートの断面積、 $A_{RC} = A_s + A_c$

注記\* : 土木学会マニュアルより引用



#### 4.2.3 杭頭ばね要素の設定

杭頭ばね要素の剛性は、道路橋示方書に基づき算出する。設定する杭頭ばね要素の区分を表 4-1 に、概念図を図 4-12 に示す。

表 4-1 杭頭ばね要素の区分

名称	記号	区分	単位
軸方向ばね	$K_v$	杭軸方向のばね	kN/m
軸直角方向ばね	$K_1$	杭の法線方向ばね	kN/m
	$K_2$	杭の回転ばね	kN/rad
	$K_3$	杭の法線方向ばね (モーメント)	kNm/m
	$K_4$	杭の回転ばね (モーメント)	kNm/rad



図 4-12 杭頭ばね要素の概念図\*

注記\* : 杭基礎設計便覧（日本道路協会，平成 19 年 1 月）より引用

各杭頭ばね要素のばね定数は、以下のとおり算出する。

$$K_V = a \frac{A_p E_p}{L}$$

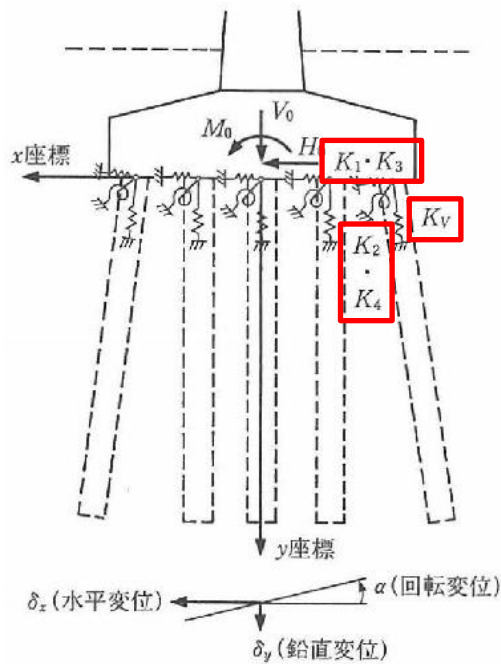
ここで、 $K_V$  : 杭の軸方向ばね定数 (kN/m)

$a$  : 適用する杭工法に応じて設定

$$a = 0.010 (L/D) + 0.36 \text{ (中掘り杭)}$$

$A_p$  : 杭の純断面積 (mm<sup>2</sup>)

$E_p$  : 杭のヤング係数 (kN/mm<sup>2</sup>)

$L$  : 杭長 (m)

$D$  : 杭径 (m)

$$K_1 = \frac{12E I \beta^3}{(1 + \beta h)^3 + 2}$$

$$K_2 = K_3 = K_1 \frac{\lambda}{2}$$

$$K_4 = \frac{4E I \beta (1 + \beta h)^3 + 0.5}{1 + \beta h (1 + \beta h)^3 + 2}$$

ここで、 $\beta$  : 杭の特性値  $\beta = \sqrt[4]{\frac{\kappa_H D}{4E I}} \text{ (m}^{-1}\text{)}$

$\lambda$  :  $h + \frac{1}{\beta}$

$\kappa_H$  : 水平方向地盤反力係数 (kN/m<sup>3</sup>)

$D$  : 杭径 (m)

$E I$  : 杭の曲げ剛性 (kNm<sup>2</sup>)

$h$  : 設計上の地盤面から上の杭の杭軸方向の長さ (m)

### 4.3 照査時刻の選定

#### 4.3.1 第一ガスタービン発電機基礎

第一ガスタービン発電機基礎は第一ガスタービン発電機を間接支持する版状の構造物であり、面外方向の変形による損傷が想定されることから、鉛直加速度に着目して照査時刻を選定する。なお、照査時刻選定の妥当性については（参考資料3）に示す。

#### 4.3.2 第一ガスタービン発電機用燃料タンク基礎

第一ガスタービン発電機用燃料タンク基礎は、第一ガスタービン発電機用軽油タンクを間接支持する箱型の構造物であり、地震時に構造が崩壊しないことが要求される。照査時刻は、構造物全体に作用する荷重が最大になると想定される、各部材の面内せん断力が最大となる時刻とする。なお、照査時刻選定の妥当性については（参考資料3）に示す。

#### 4.4 入力荷重

版解析の入力荷重は、照査時刻における地震応答解析の応答値を用いて算定する。入力荷重の一覧を表 4-2 に、各荷重の算定フローを図 4-8 に示す。

「慣性力」及び「土圧及び水圧」は、抽出した地震時応答を用いて入力荷重を算定する。

表 4-2 入力荷重一覧

入力荷重		地震応答解析から抽出する応答値	載荷位置
慣性力	機器・配管の慣性力	応答加速度	設置位置
	躯体の慣性力	応答加速度	躯体全体
	積雪の慣性力	応答加速度	躯体上面
土圧及び水圧		土圧・水圧	躯体側面



図 4-13 各入力荷重の算定フロー

#### 4.4.1 機器・配管の慣性力

機器・配管の慣性力は、地震応答解析モデルにおける鉄筋コンクリート部材箇所位置する各節点の、照査時刻における応答加速度の平均値から算定する。応答加速度抽出位置を図 4-14 に示す。

算定した慣性力は、図 4-15 の概略図に示すとおり、解析モデルに入力する。

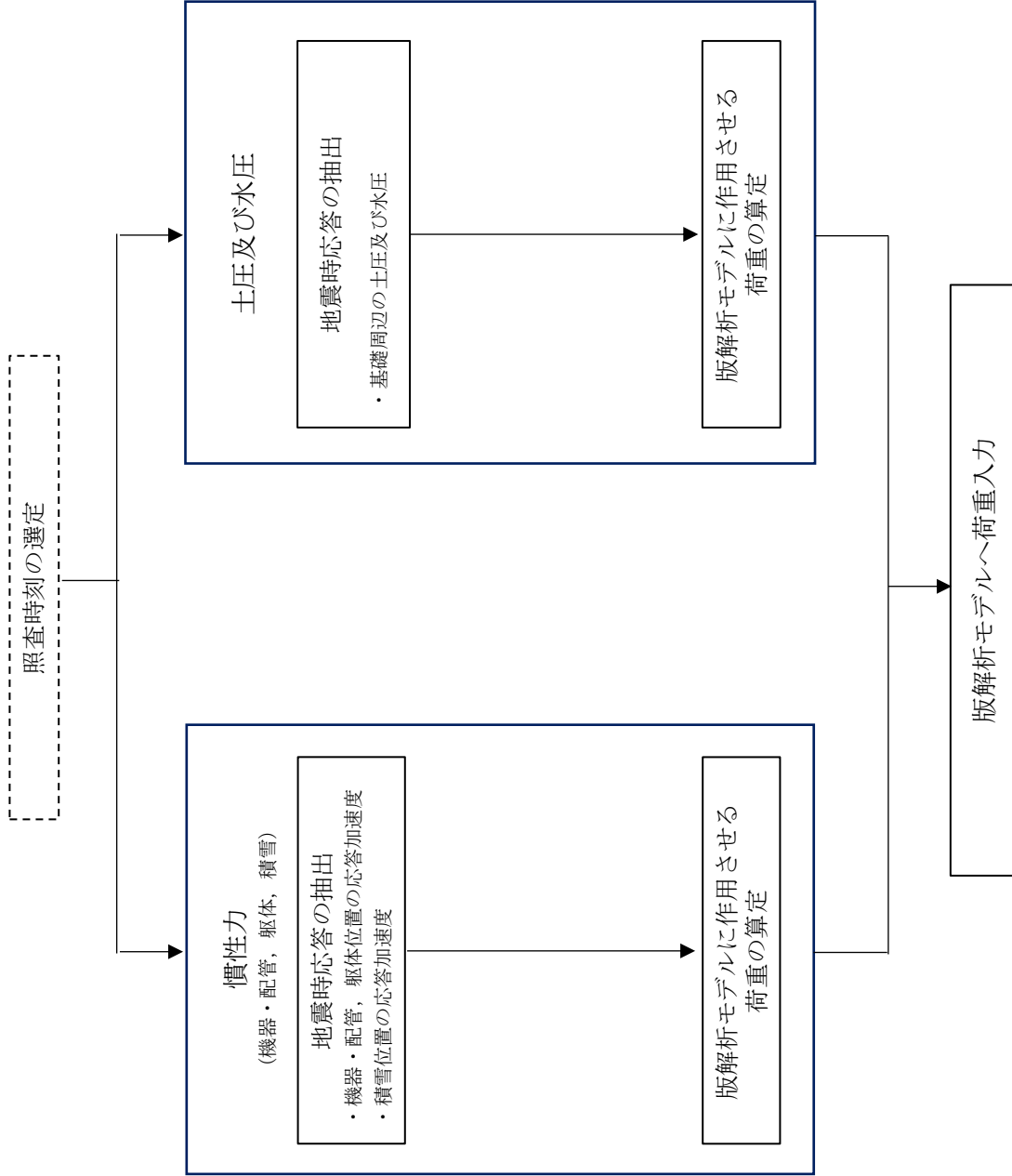

図 4-14 加速度抽出位置



(a) 第一ガスタービン発電機基礎

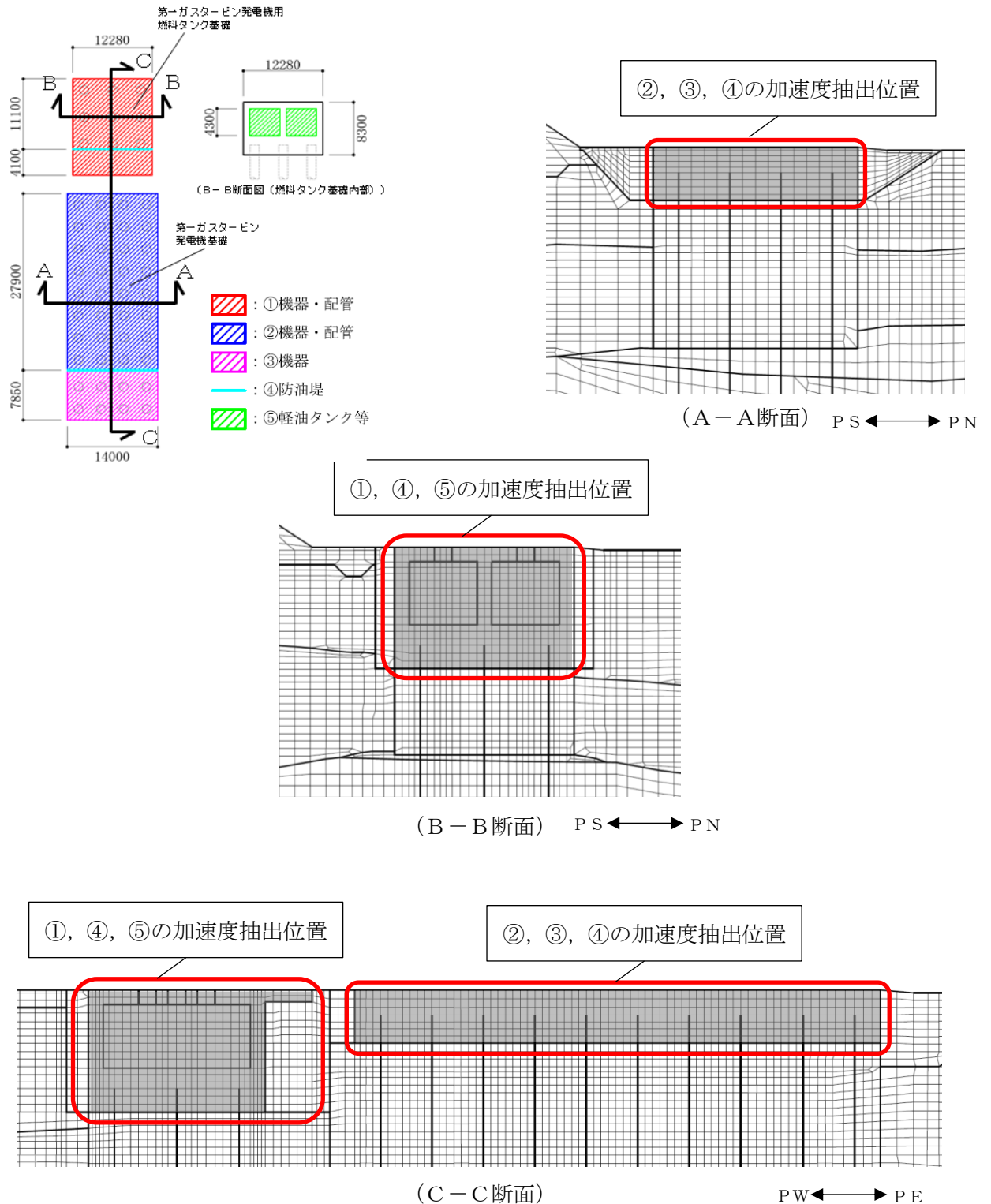
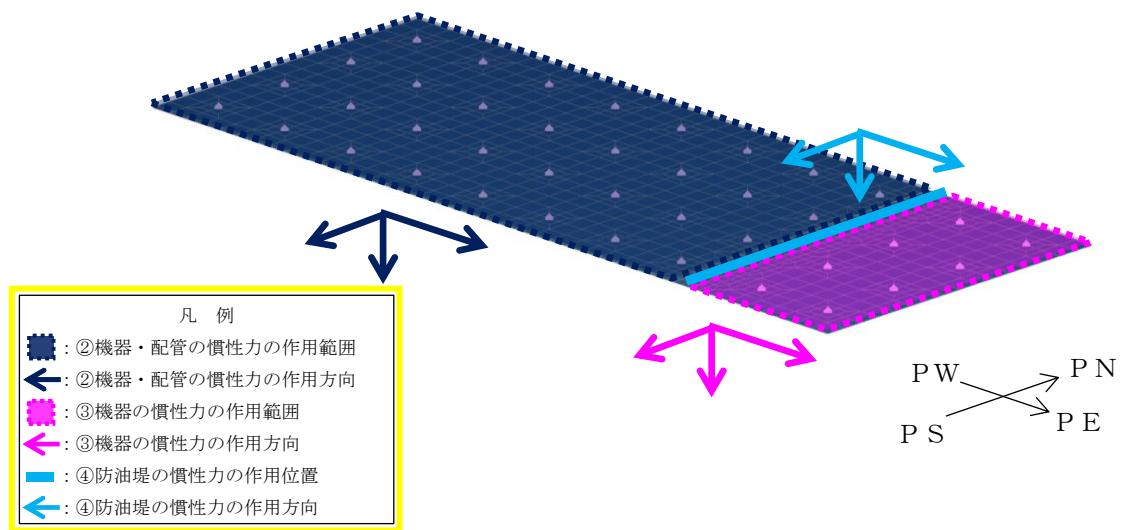
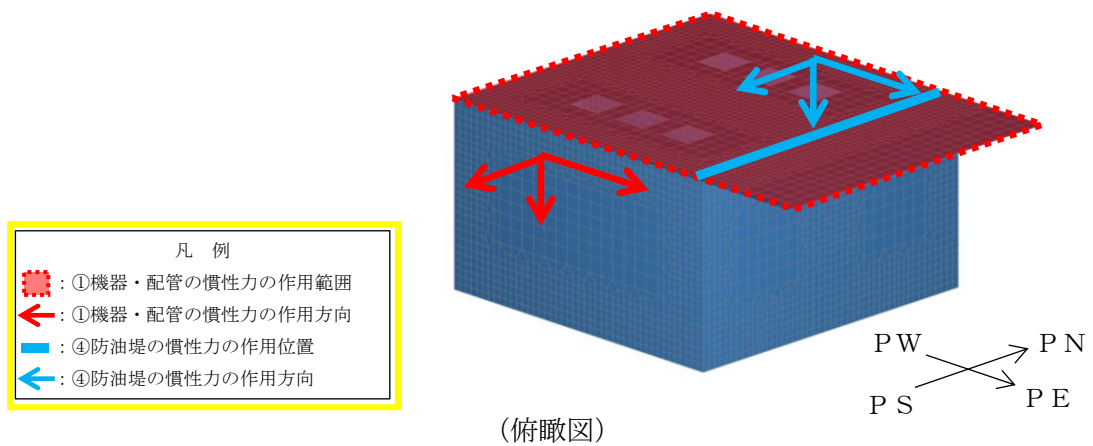

(俯瞰図)

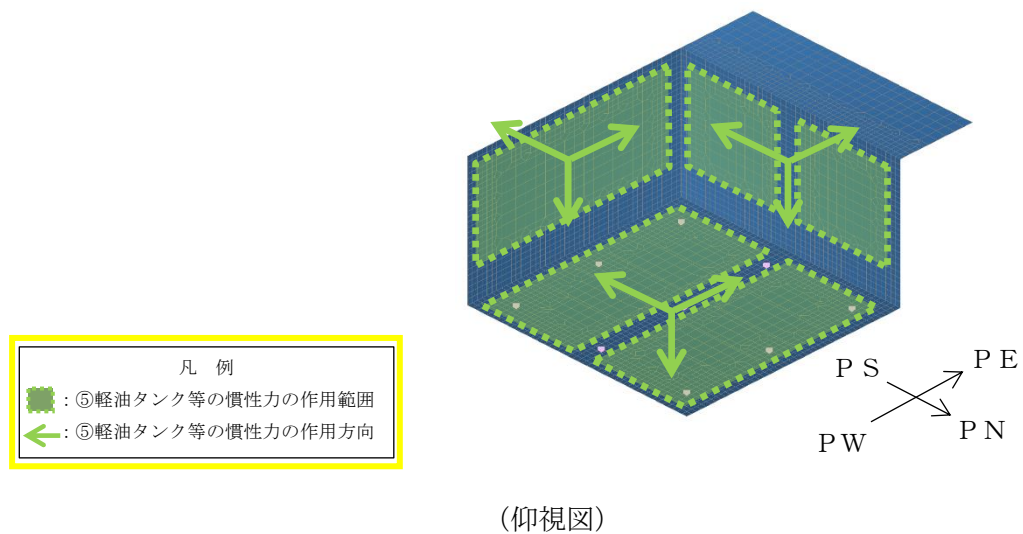

(仰視図)

(b) 第一ガスタービン発電機用燃料タンク基礎

図 4-15 機器・配管の慣性力の概略図

#### 4.4.2 躯体の慣性力

躯体の慣性力は、地震応答解析モデルにおける鉄筋コンクリート部材箇所位置する各節点の、照査時刻における応答加速度の平均値から算定する。加速度抽出位置を図 4-16 に示す。

算定した慣性力は、図 4-17 の概略図に示すとおり、解析モデルに入力する。



図 4-16 加速度抽出位置





(a) 第一ガスタービン発電機基礎

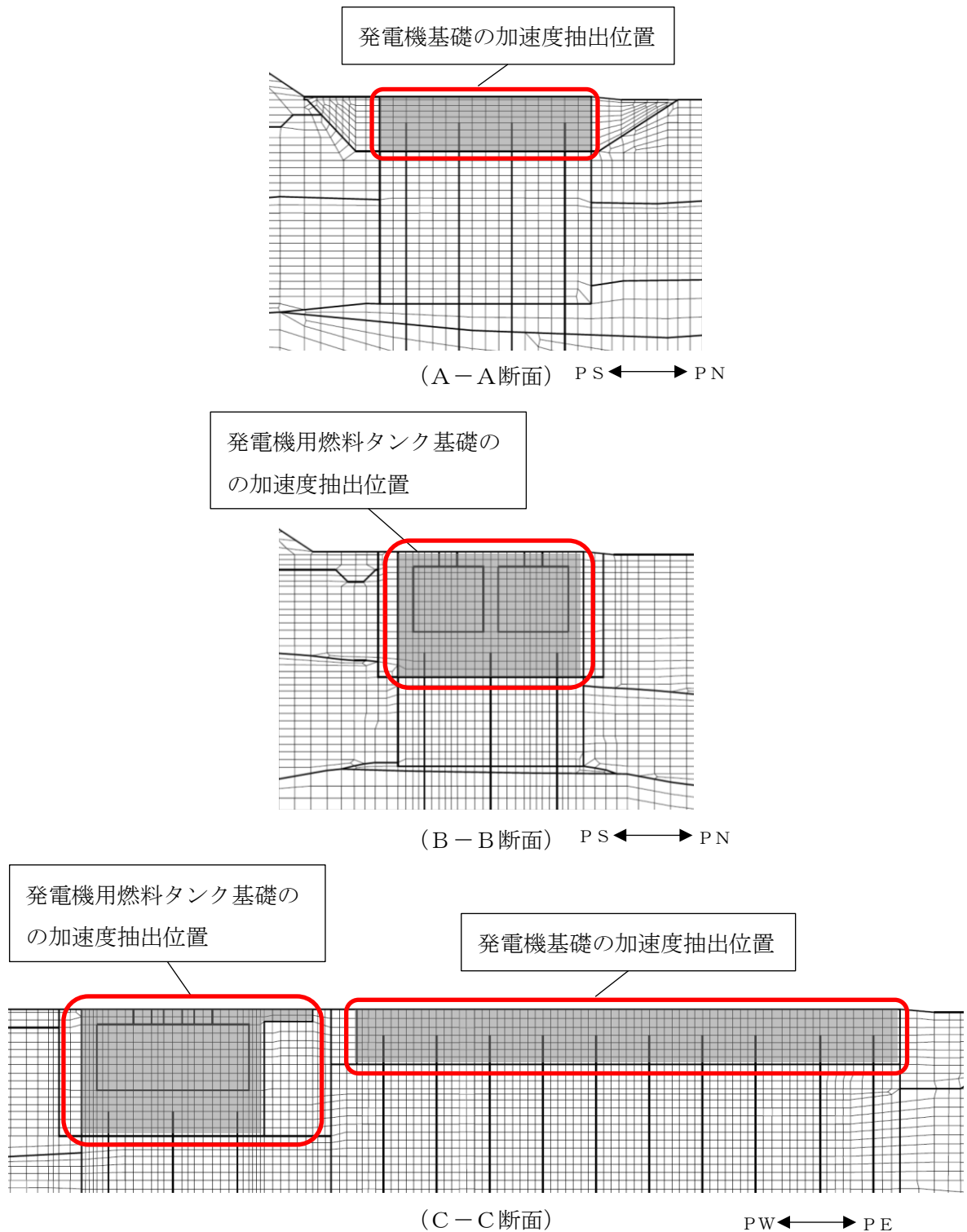
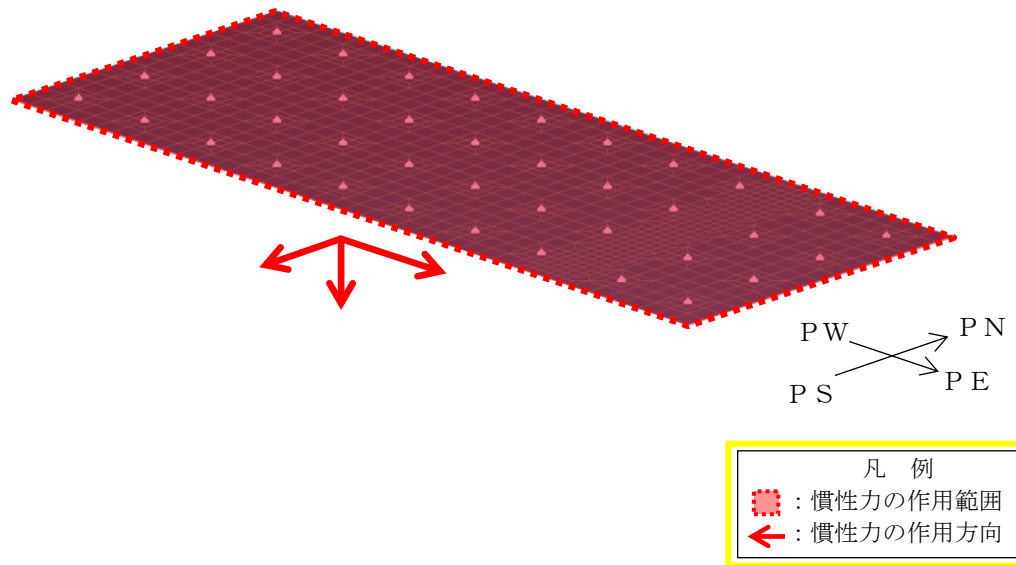
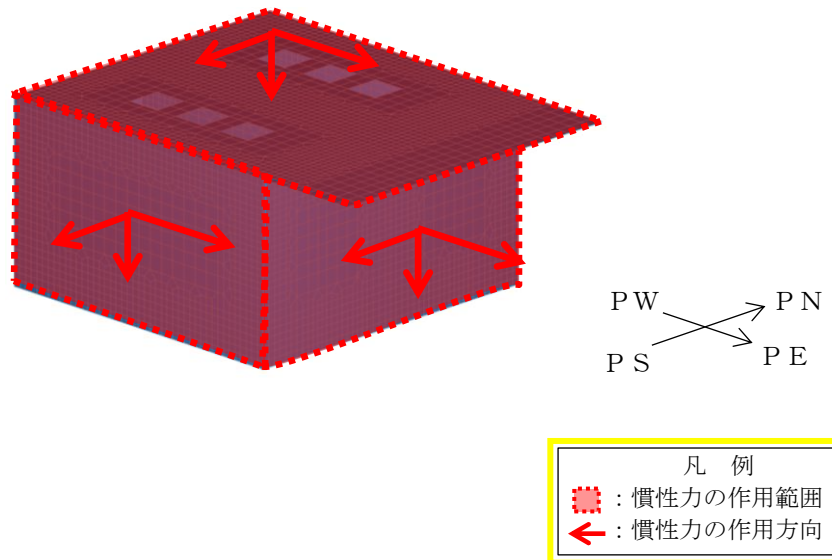

(b) 第一ガスタービン発電機用燃料タンク基礎

図 4-17 躯体の慣性力の概略図

#### 4.4.3 積雪の慣性力

積雪の慣性力は、地震応答解析モデルにおける鉄筋コンクリート部材箇所位置する各節点の、照査時刻における応答加速度の平均値から算定する。加速度抽出位置を図 4-18 に示す。

算定した慣性力は、図 4-19 の概略図に示すとおり、解析モデルに入力する。



図 4-18 加速度抽出位置



(a) 第一ガスタービン発電機基礎

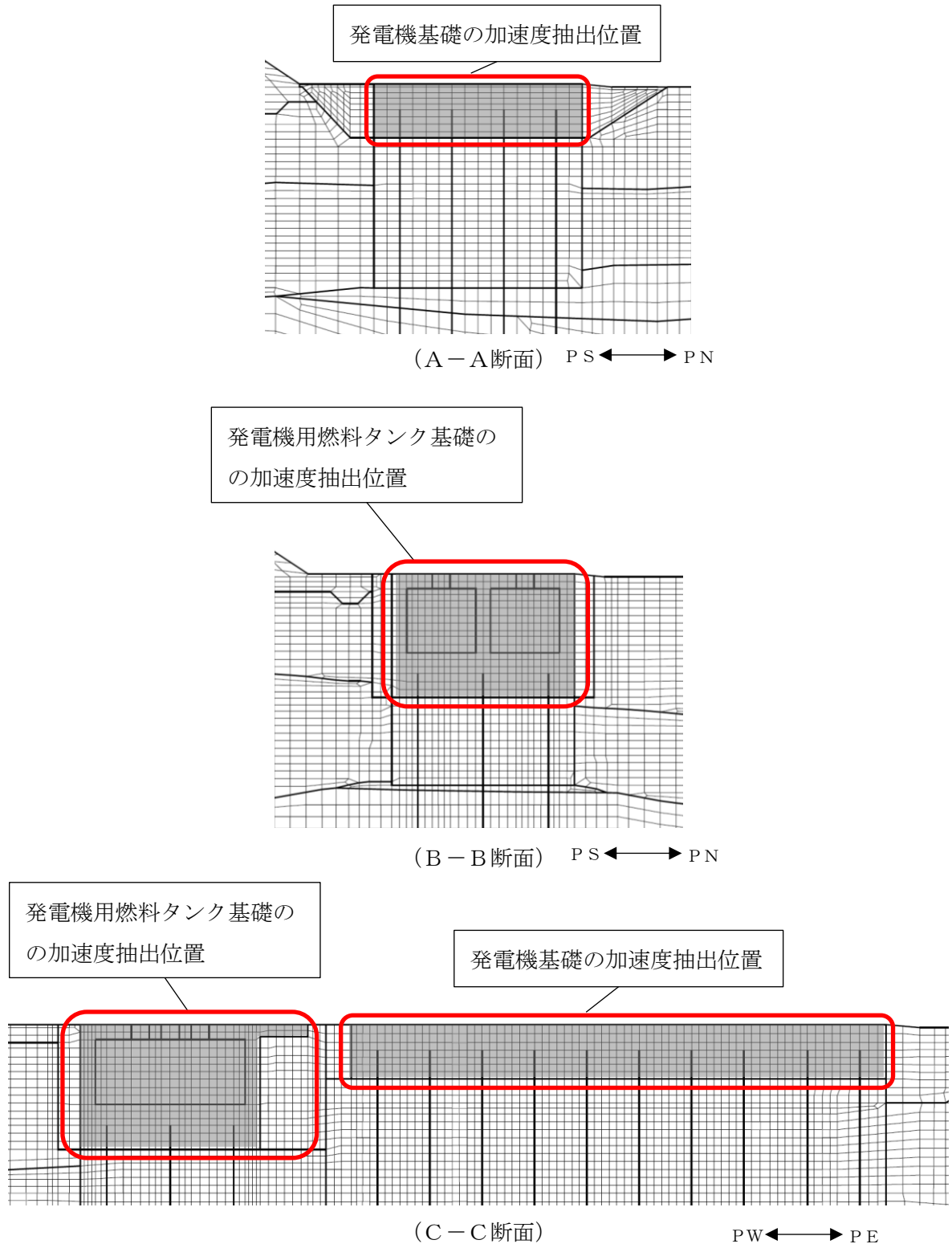
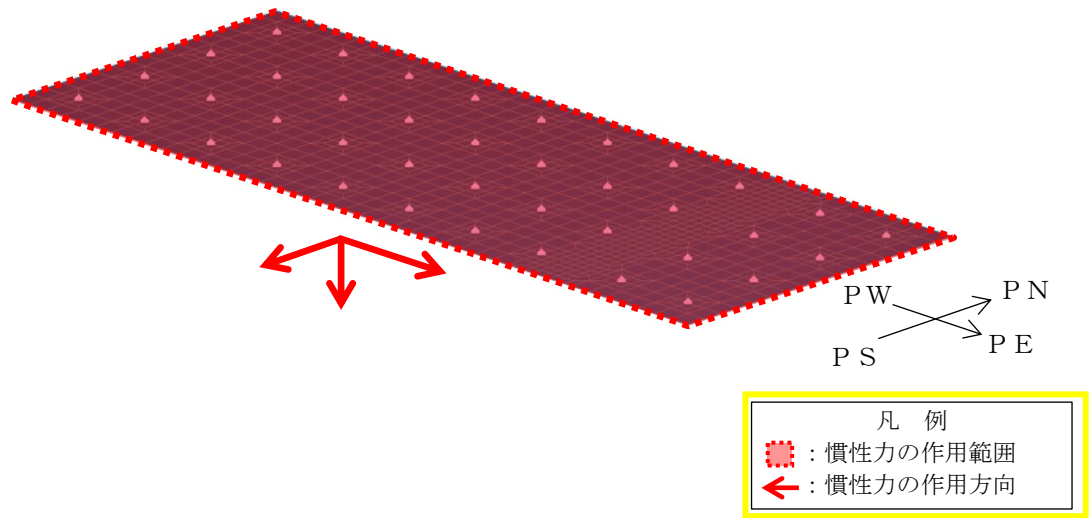
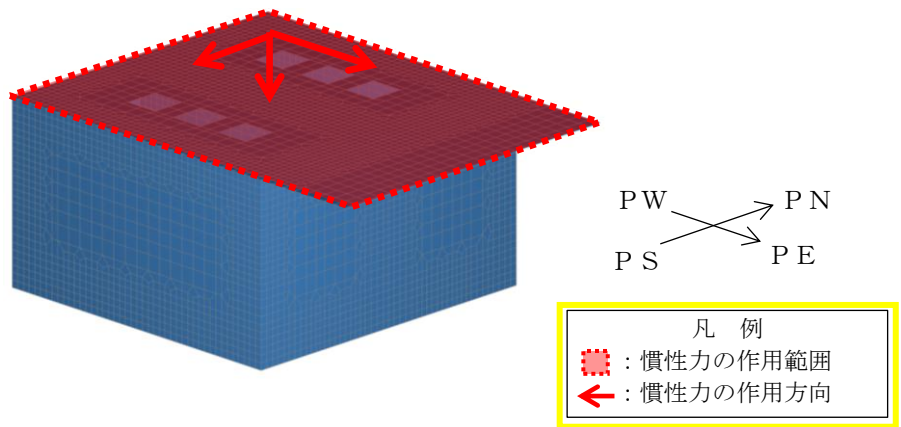

(b) 第一ガスタービン発電機用燃料タンク基礎

図 4-19 積雪の慣性力の概略図

#### 4.4.4 土圧及び水圧

鉄筋コンクリート部材の側面に作用する土圧及び水圧は、地震応答解析モデルにおける鉄筋コンクリート部材の側面及び底面に接する地盤要素及び間隙水要素の、照査時刻における要素応力から算定する。また、第一ガスタービン発電機用燃料タンク基礎の底面には常時分の水圧を作用させる。土圧及び水圧の抽出位置を図 4-20 に示す。

算定した土圧及び水圧は図 4-21 の概略図に示すとおり、解析モデルに入力する。



図 4-20 躯体側面の土圧及び水圧の抽出位置



(a) 第一ガスタービン発電機基礎

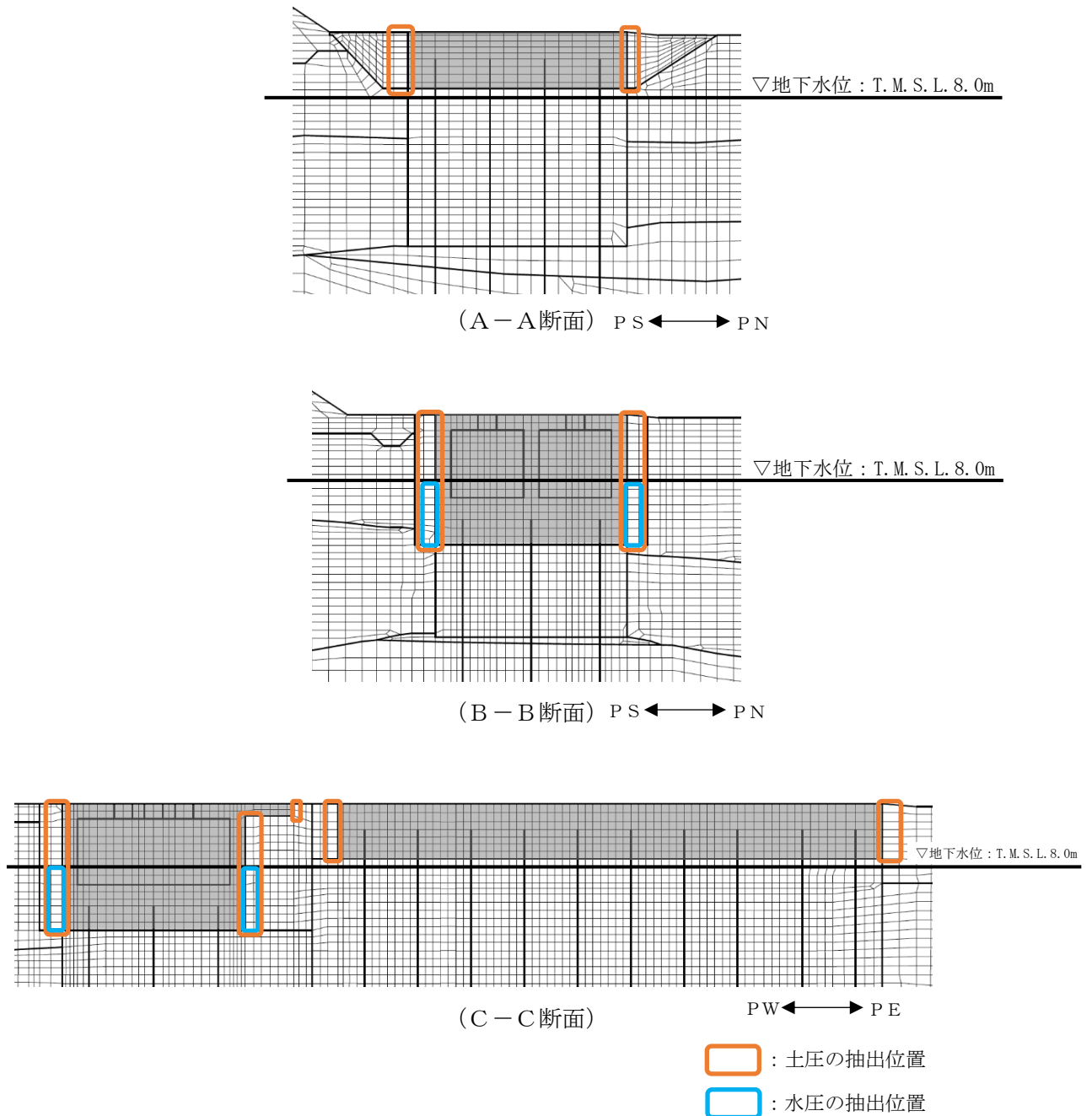
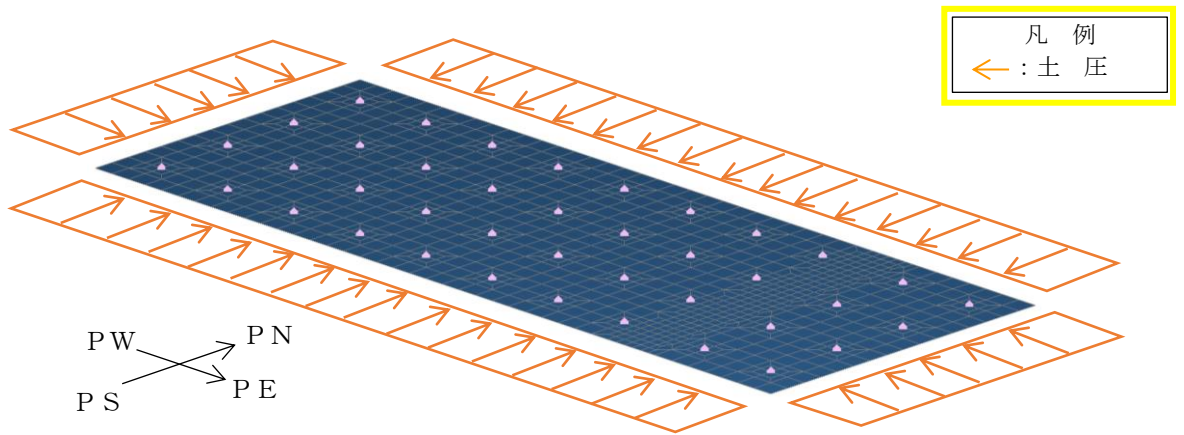
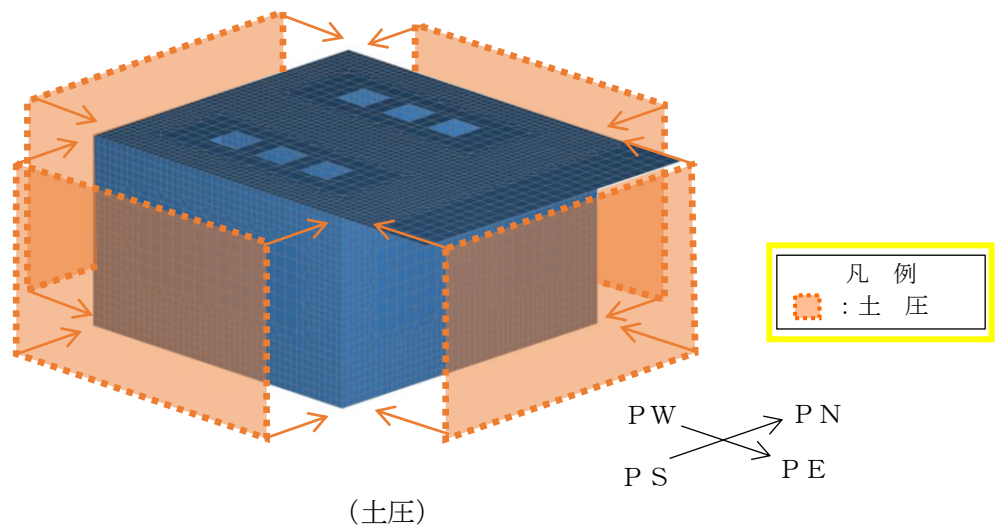

(土圧)

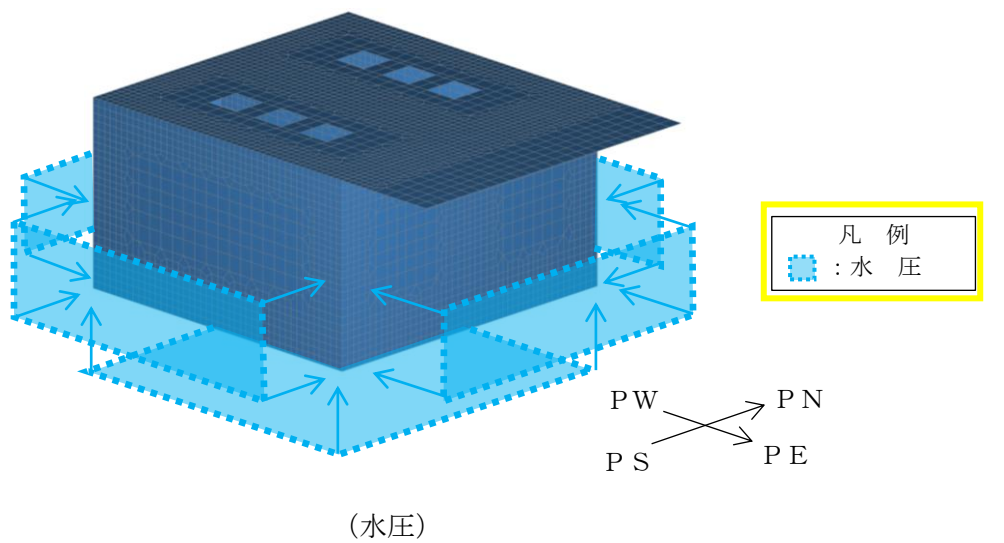

(水圧)

(b) 第一ガスタービン発電機用燃料タンク基礎

図 4-21 基礎版の土圧及び水圧の概略図

## 5. 評価内容

### 5.1 入力地震動の設定

地震応答解析に用いる入力地震動は、解放基盤表面で定義される基準地震動  $S_s$  を1次元波動論により地震応答解析モデルの底面位置で評価したものをを用いる。入力地震動の設定においては、V-2-1-3「地盤の支持性能に係る基本方針」に示す地下構造モデルとし、原子炉建屋と同様のものをを用いる。

入力地震動算定の概念図を図 5-1 に、入力地震動の加速度時刻歴波形と加速度応答スペクトルを図 5-2～図 5-27 に示す。入力地震動の算定には解析コード「S L O K Ver. 2.0」を使用する。

なお、基準地震動  $S_s$  のうち特定の方向性を有しない地震動については、位相を反転させた場合の影響も確認する。



図 5-1 入力地震動算定の概念図



(a) 加速度時刻歴波形

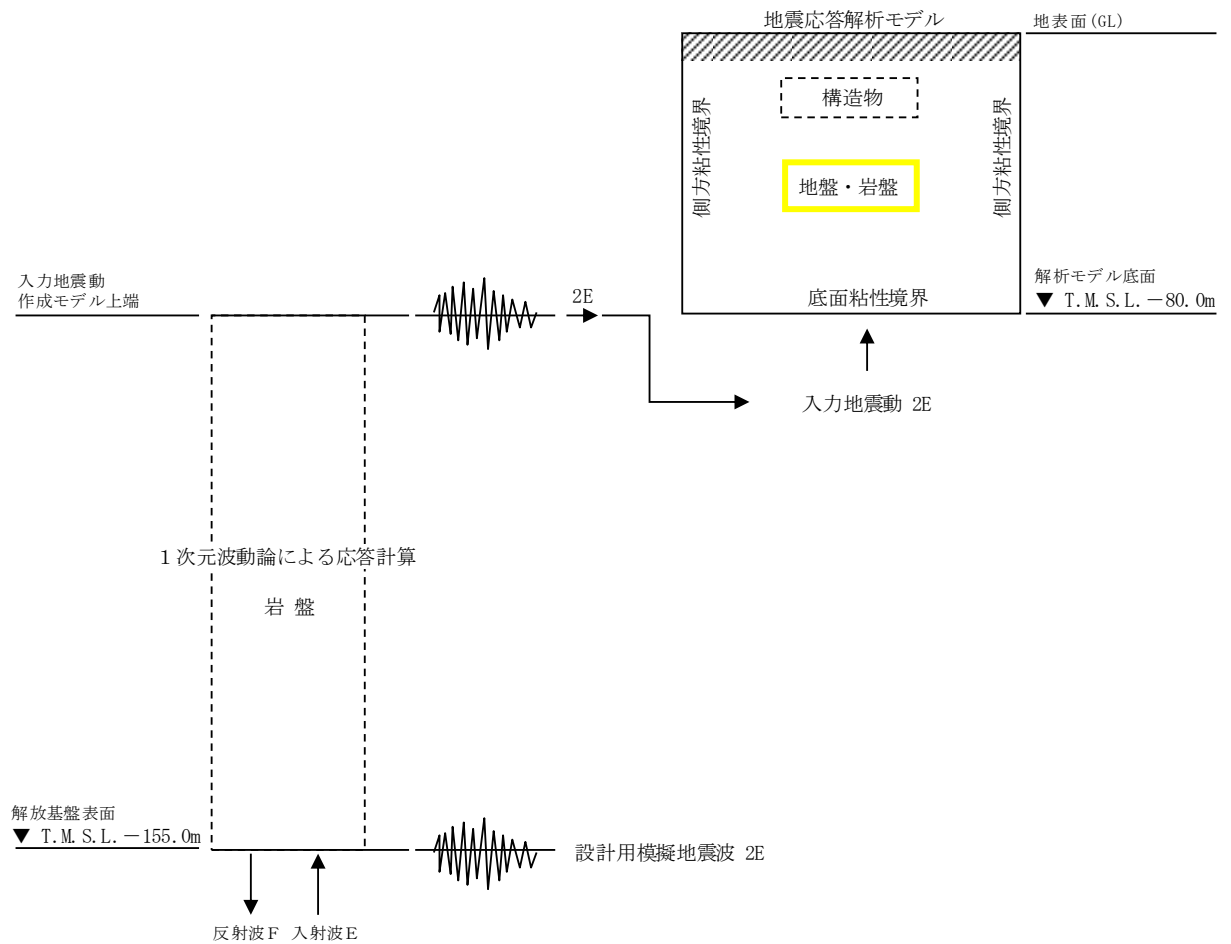
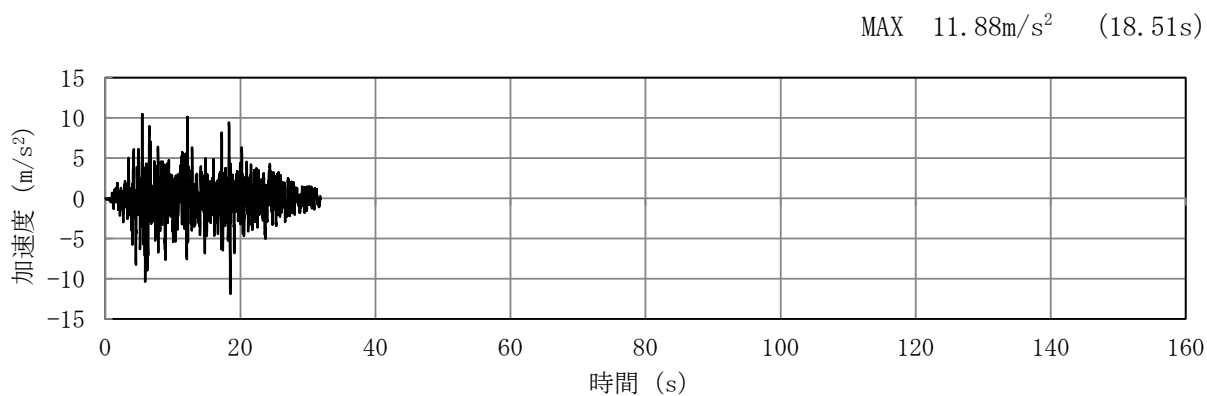
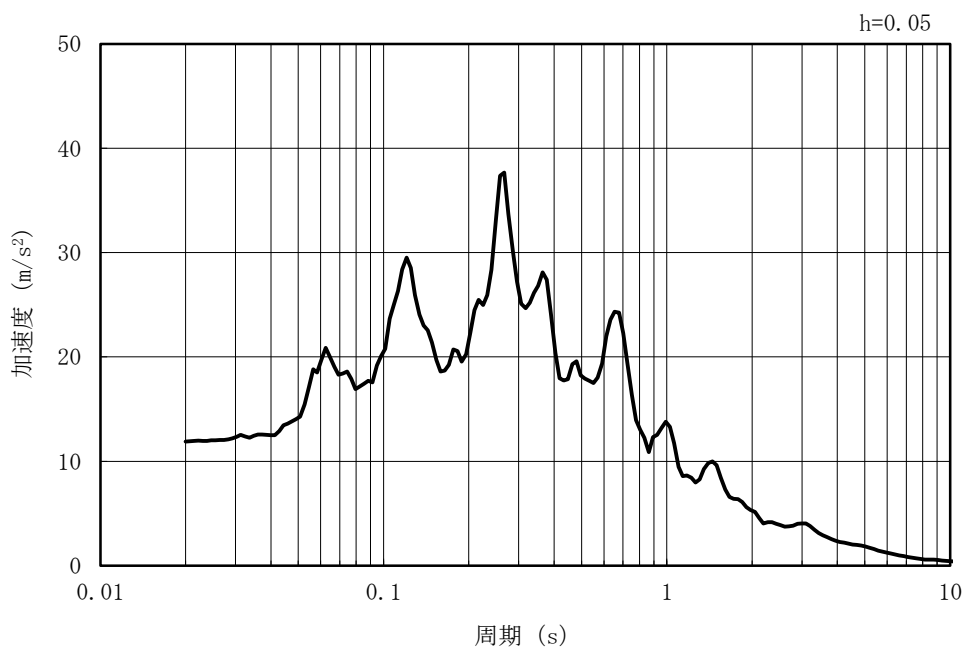

(b) 加速度応答スペクトル

図 5-2 入力地震動の加速度時刻歴波形及び加速度応答スペクトル  
(水平方向 : Ss-1)

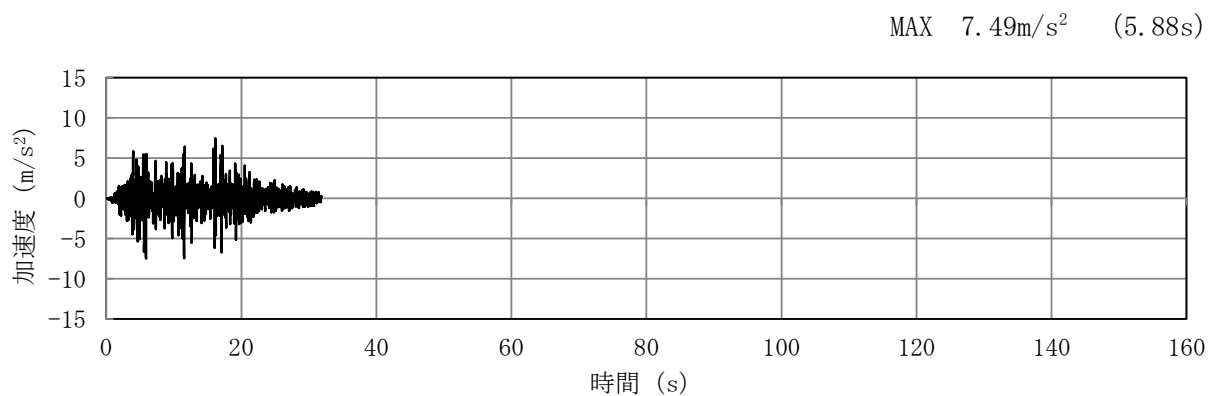

(a) 加速度時刻歴波形

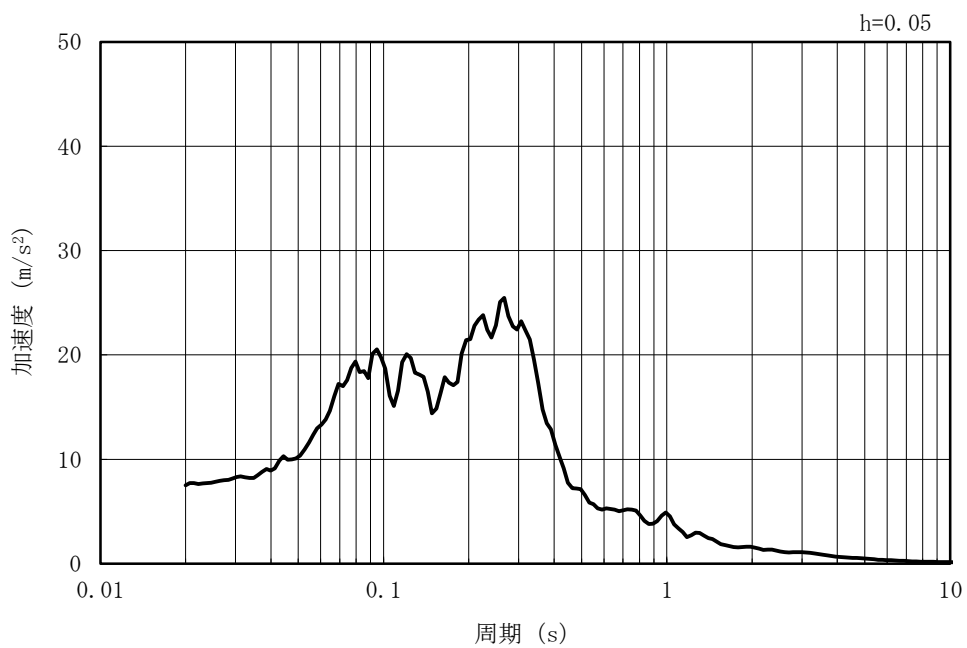

(b) 加速度応答スペクトル

図 5-3 入力地震動の加速度時刻歴波形及び加速度応答スペクトル  
(鉛直方向 : Ss-1)



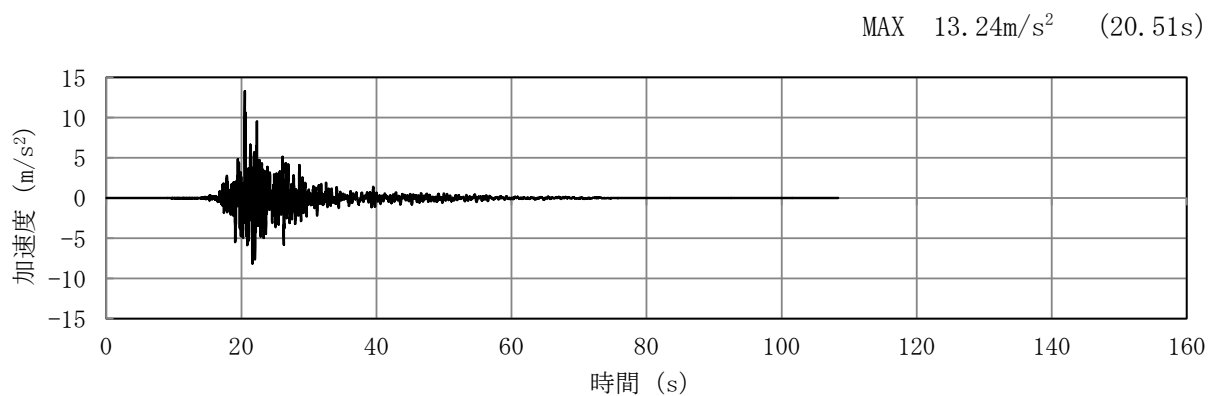

(a) 加速度時刻歴波形

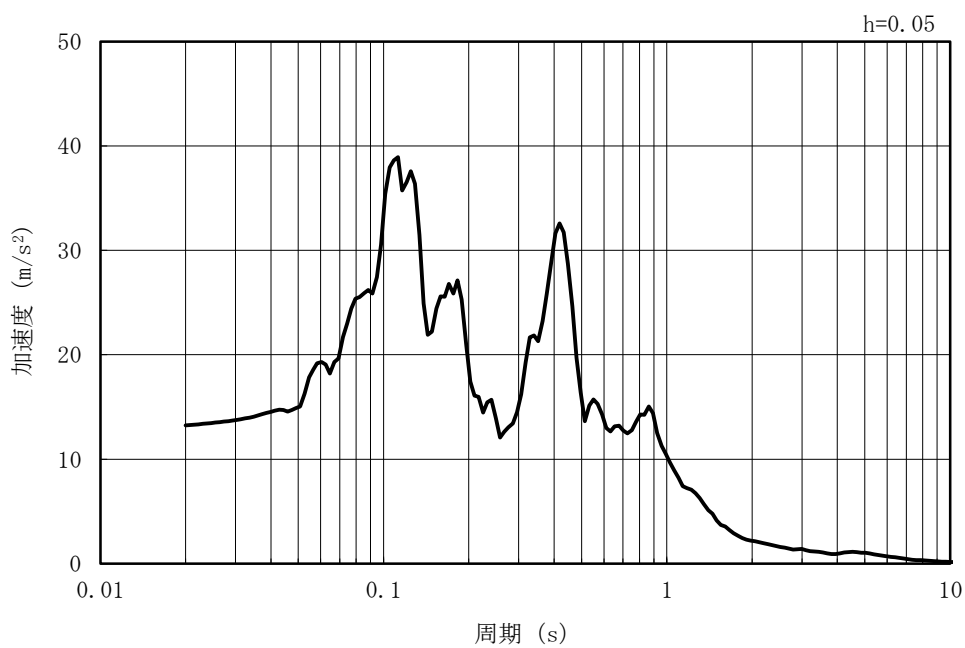

(b) 加速度応答スペクトル

図 5-4 入力地震動の加速度時刻歴波形及び加速度応答スペクトル  
(水平方向 : Ss-2EW)

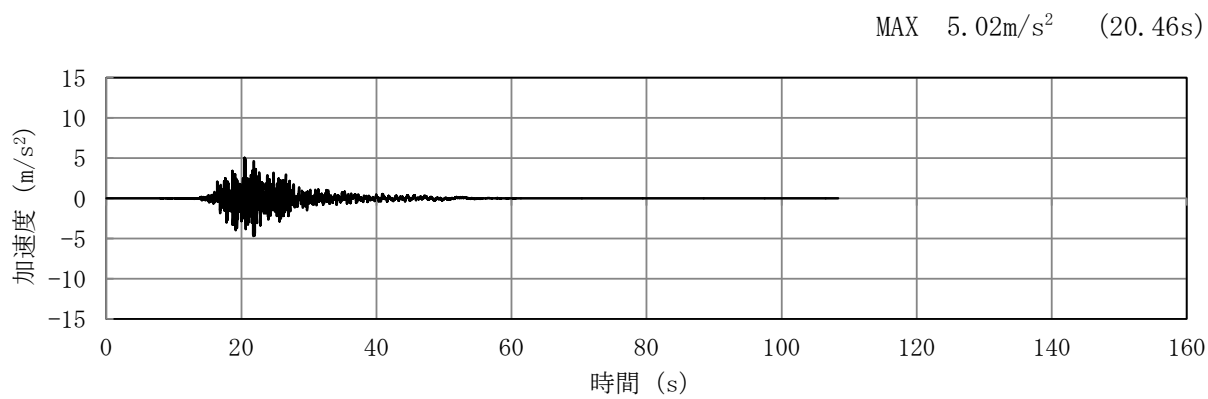

(a) 加速度時刻歴波形

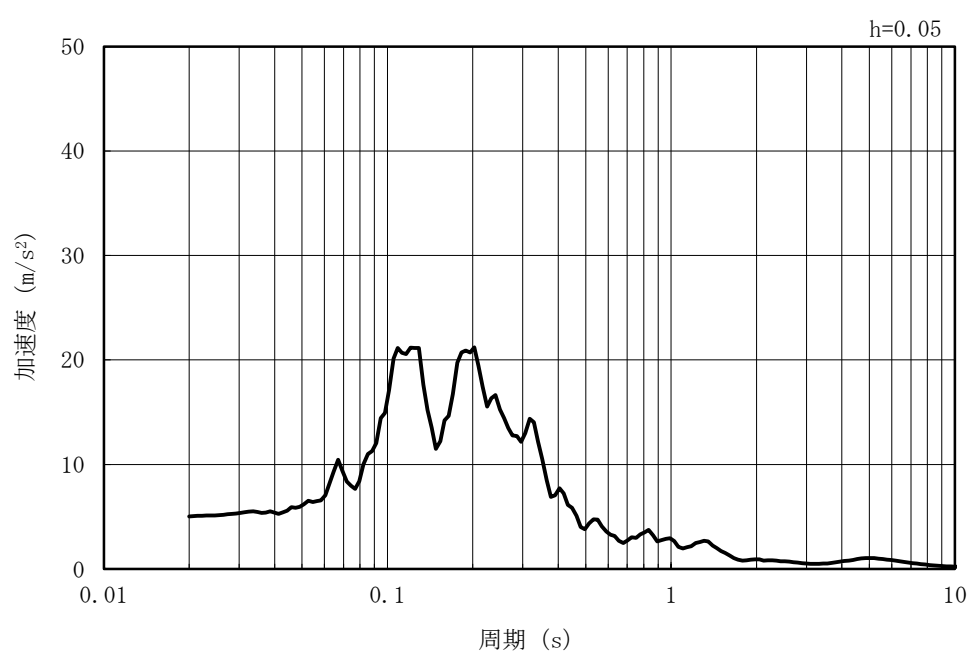

(b) 加速度応答スペクトル

図 5-5 入力地震動の加速度時刻歴波形及び加速度応答スペクトル  
(鉛直方向 : Ss-2EW)

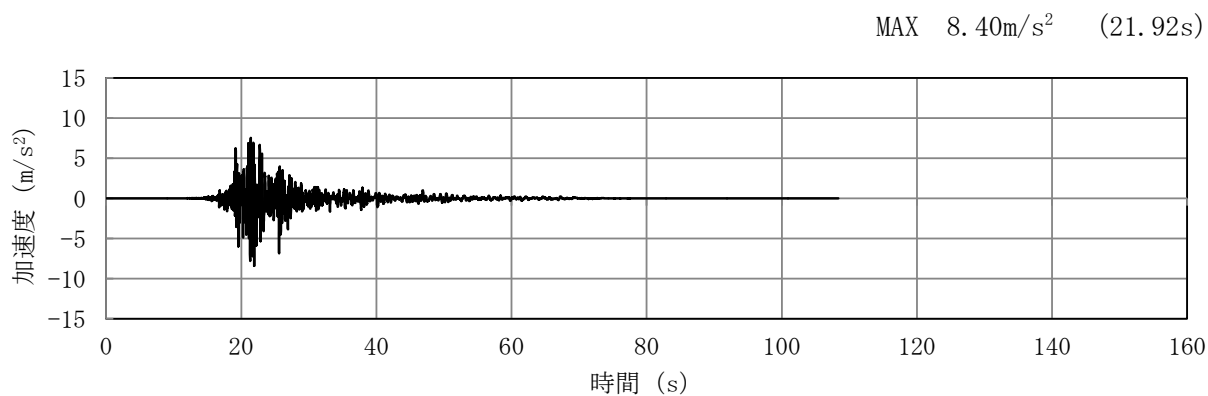

(a) 加速度時刻歴波形

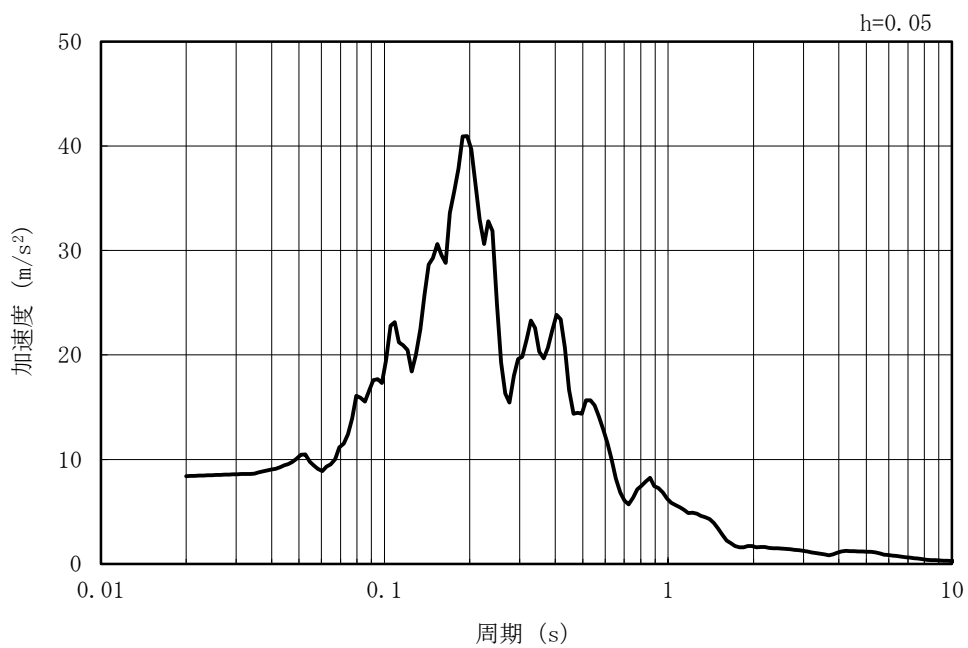

(b) 加速度応答スペクトル

図 5-6 入力地震動の加速度時刻歴波形及び加速度応答スペクトル  
(水平方向 : Ss-2NS)

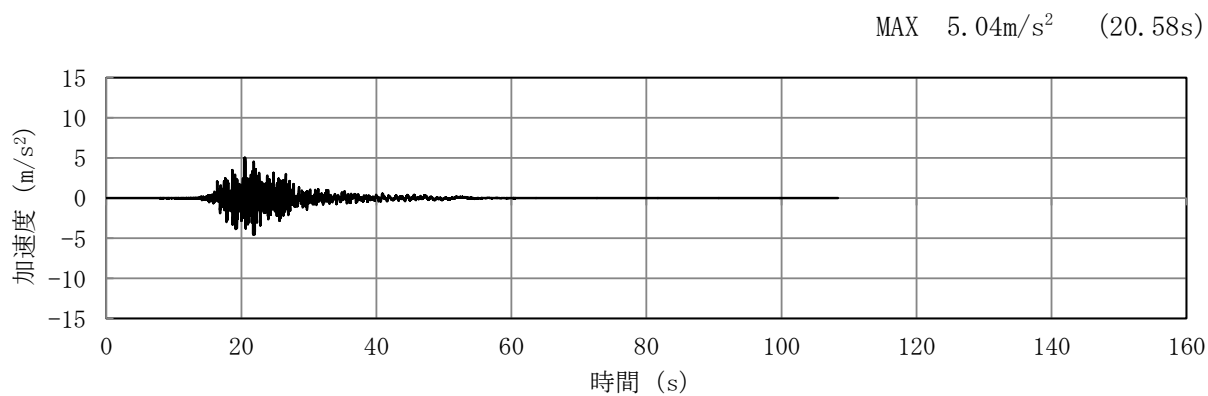

(a) 加速度時刻歴波形

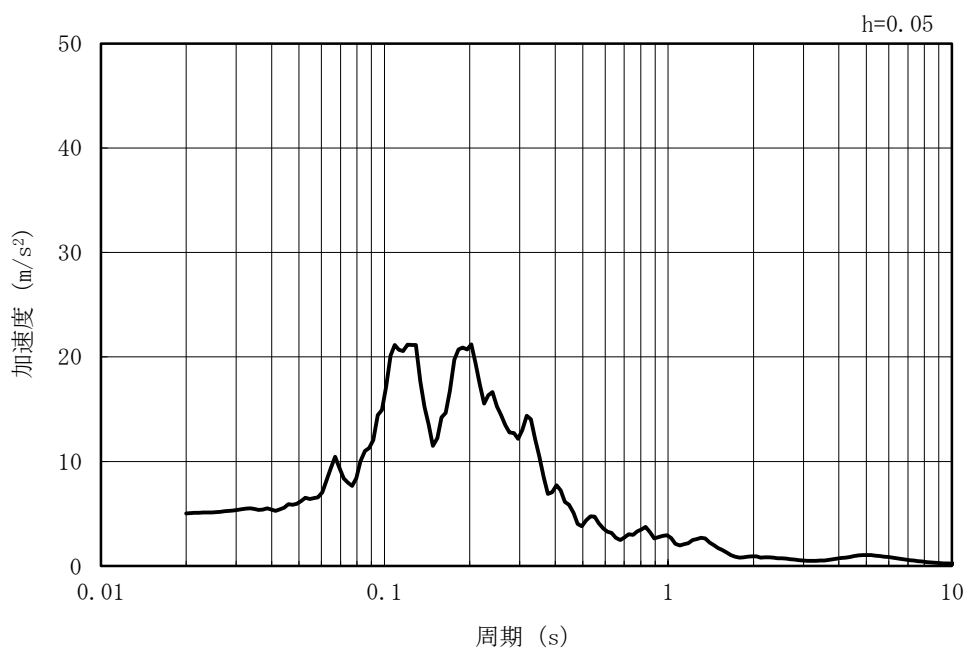

(b) 加速度応答スペクトル

図 5-7 入力地震動の加速度時刻歴波形及び加速度応答スペクトル  
(鉛直方向 : Ss-2NS)

MAX 7.18m/s<sup>2</sup> (35.43s)

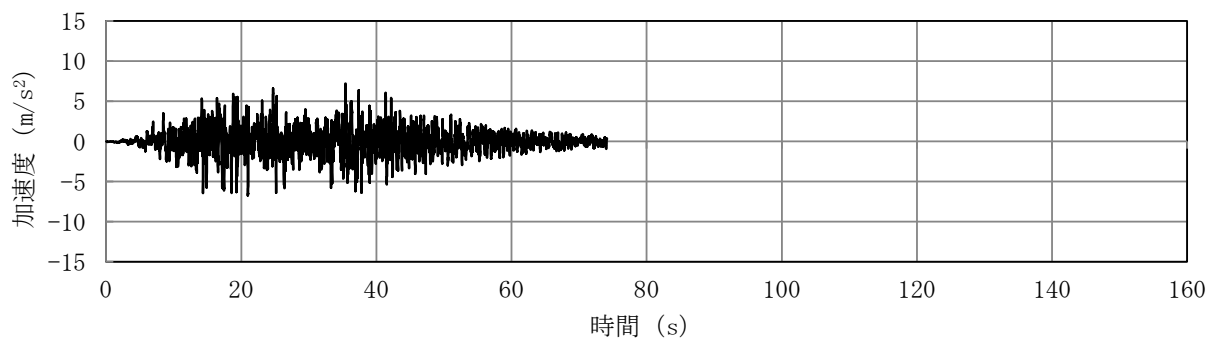

(a) 加速度時刻歴波形

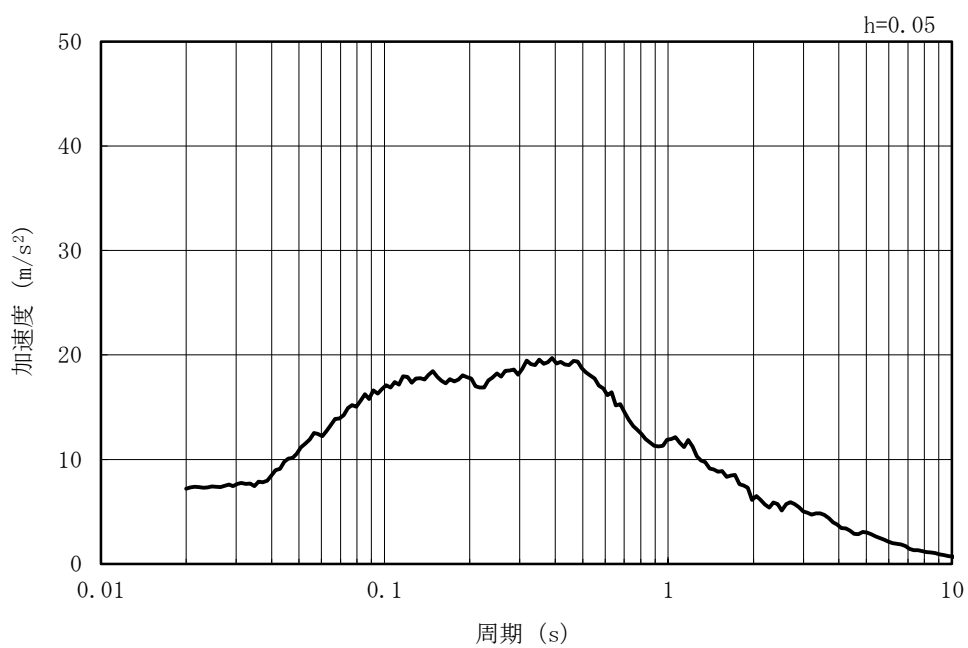

(b) 加速度応答スペクトル

図 5-8 入力地震動の加速度時刻歴波形及び加速度応答スペクトル  
(水平方向 : Ss-3)

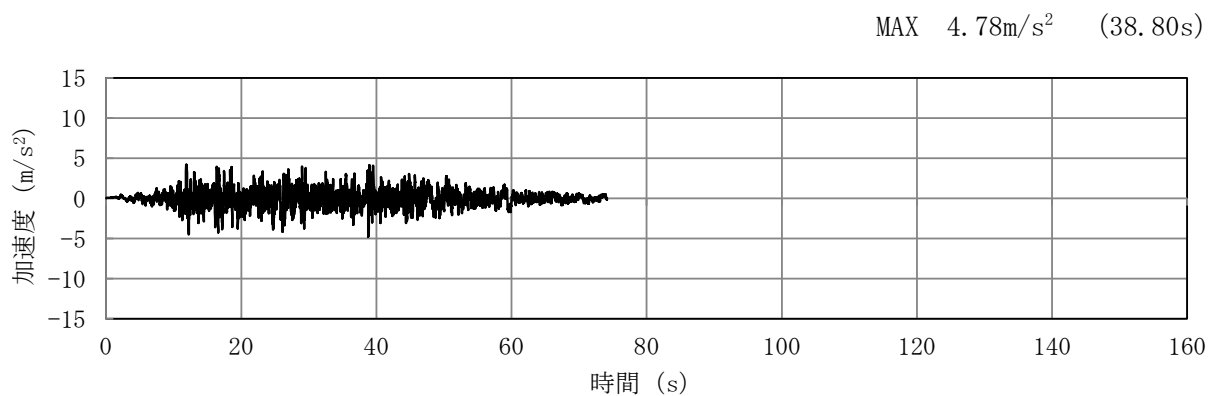

(a) 加速度時刻歴波形

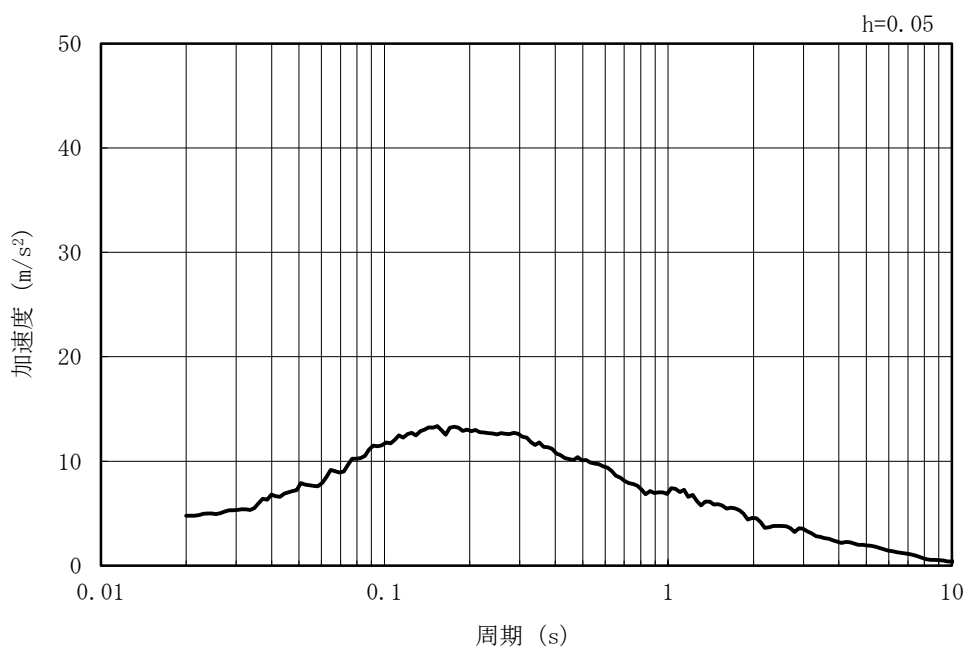

(b) 加速度応答スペクトル

図 5-9 入力地震動の加速度時刻歴波形及び加速度応答スペクトル  
(鉛直方向 : Ss-3)

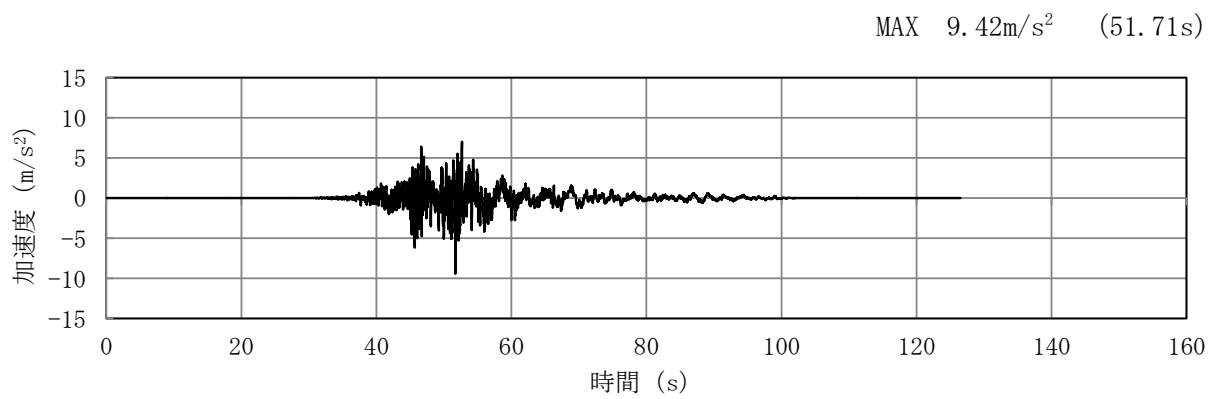

(a) 加速度時刻歴波形

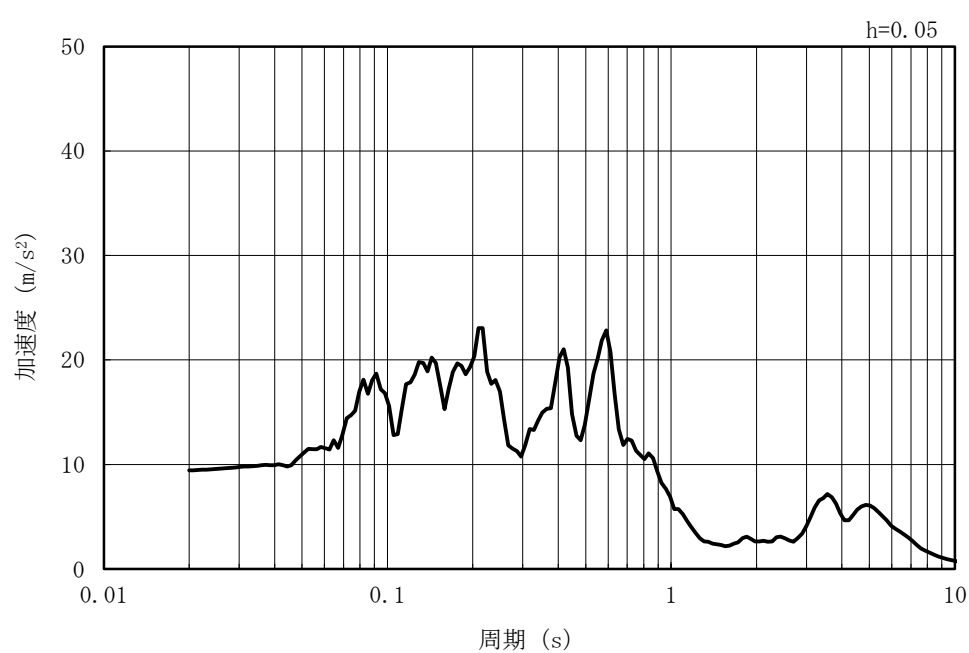

(b) 加速度応答スペクトル

図 5-10 入力地震動の加速度時刻歴波形及び加速度応答スペクトル  
(水平方向 : Ss-4EW)

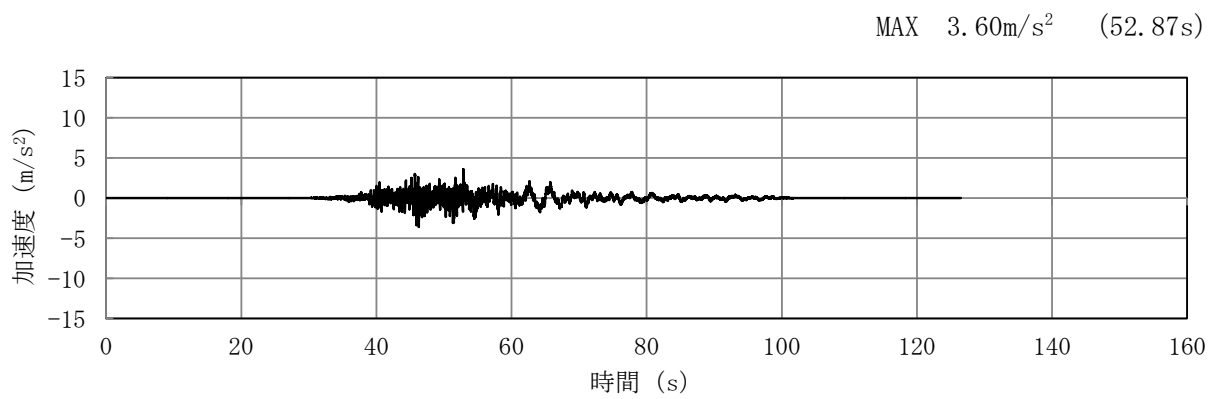

(a) 加速度時刻歴波形

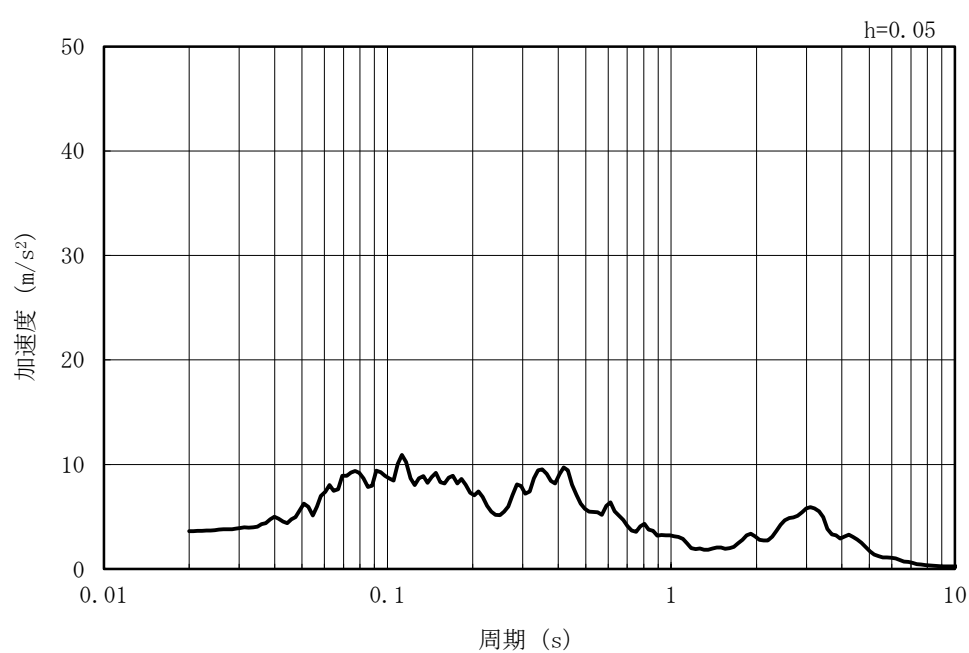

(b) 加速度応答スペクトル

図 5-11 入力地震動の加速度時刻歴波形及び加速度応答スペクトル  
(鉛直方向 : Ss-4EW)



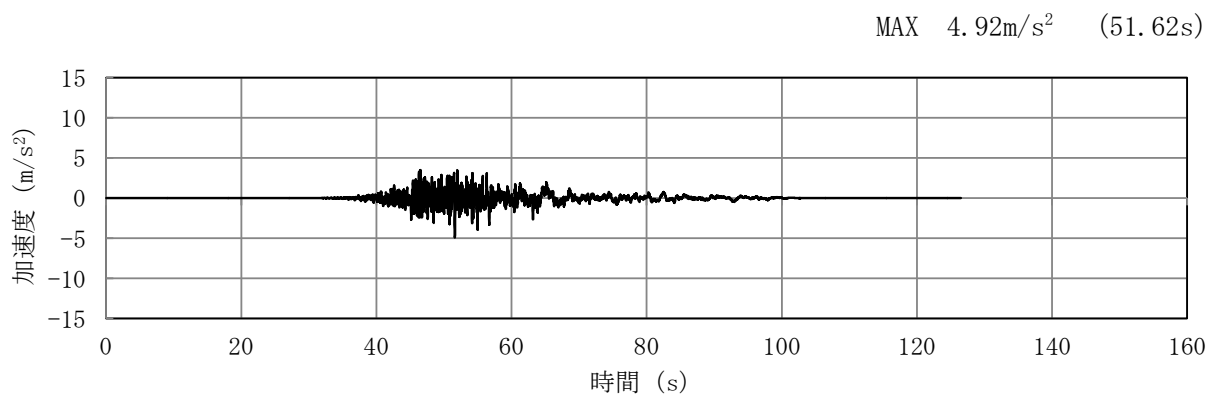

(a) 加速度時刻歴波形

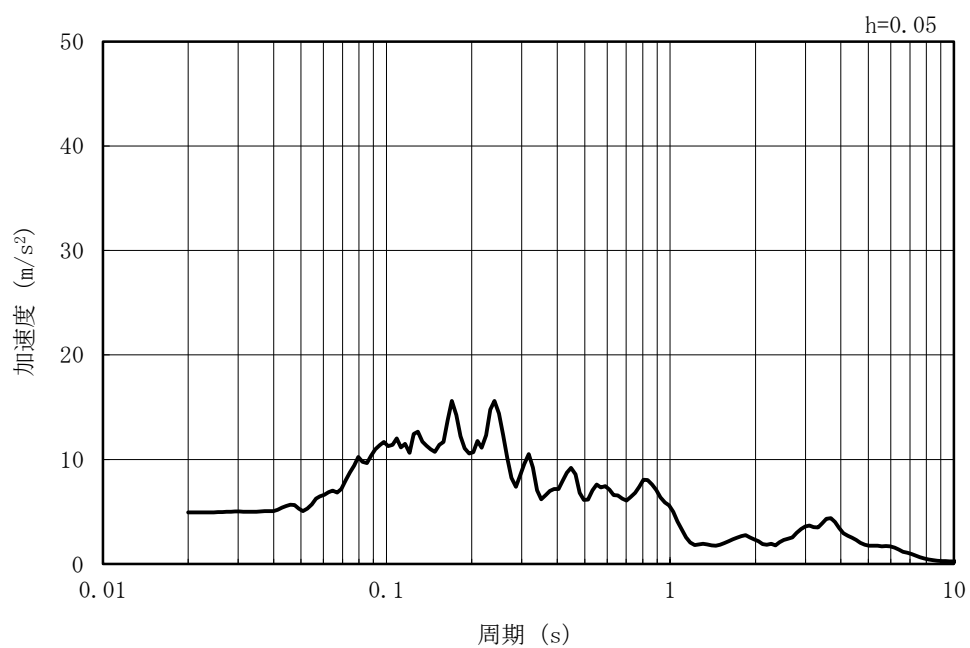

(b) 加速度応答スペクトル

図 5-12 入力地震動の加速度時刻歴波形及び加速度応答スペクトル  
(水平方向 : Ss=4NS)

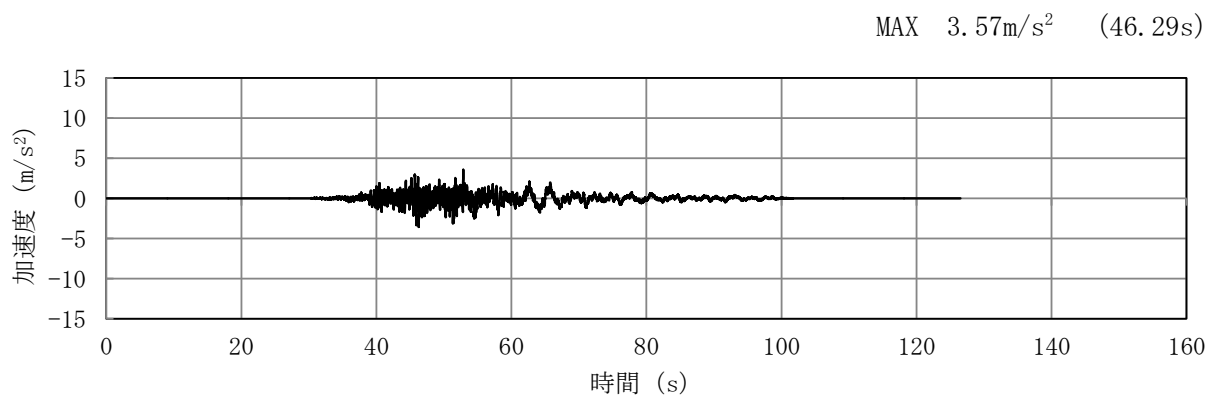

(a) 加速度時刻歴波形

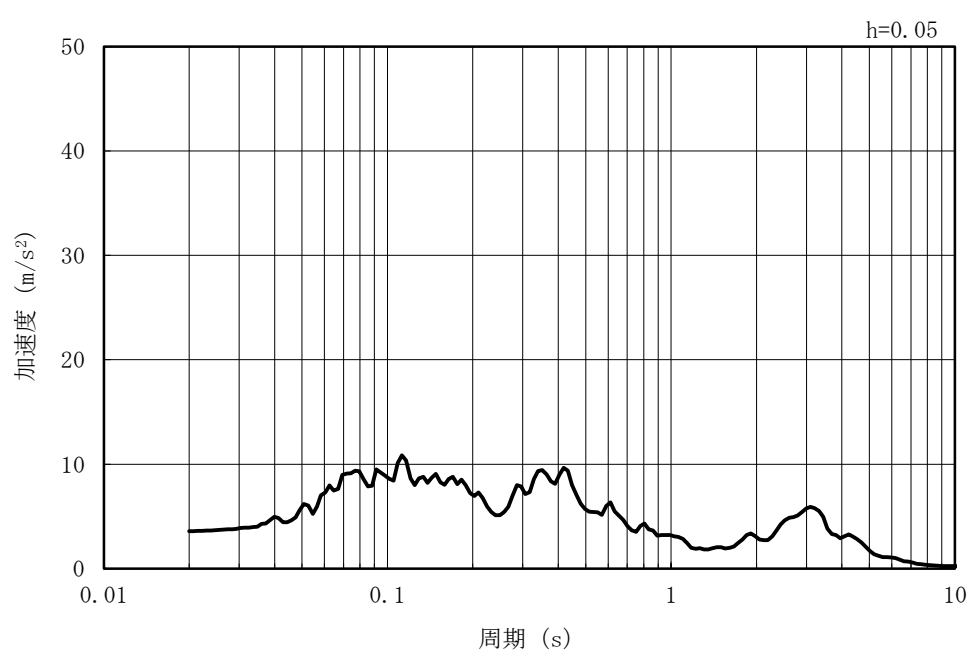

(b) 加速度応答スペクトル

図 5-13 入力地震動の加速度時刻歴波形及び加速度応答スペクトル  
(鉛直方向 : Ss-4NS)

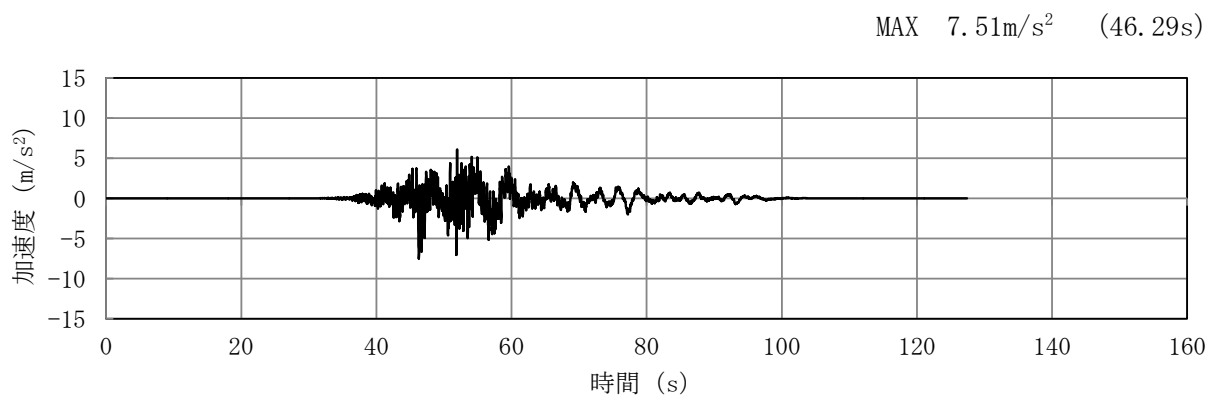

(a) 加速度時刻歴波形

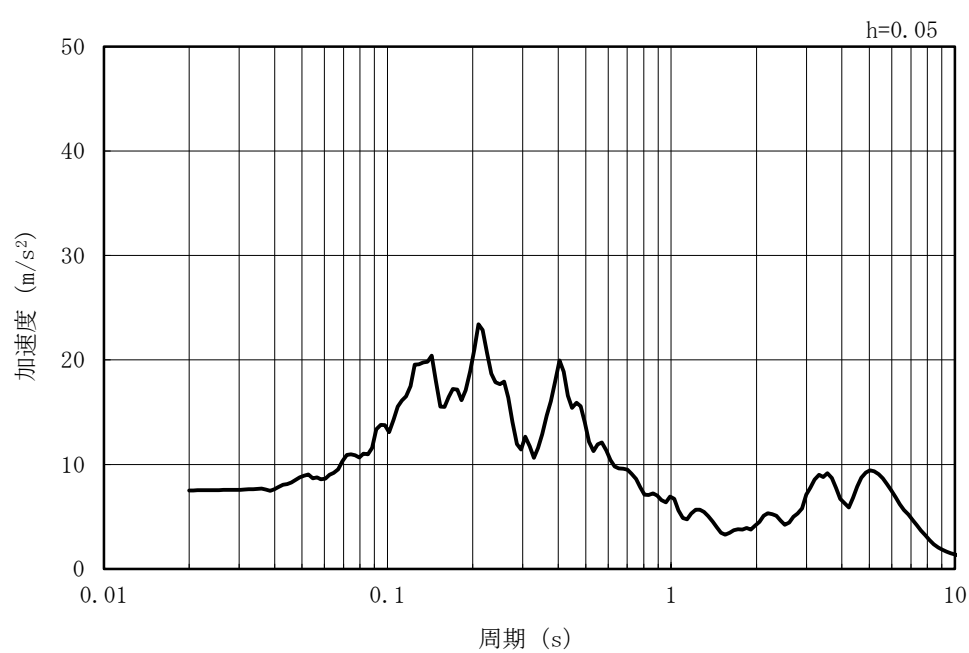

(b) 加速度応答スペクトル

図 5-14 入力地震動の加速度時刻歴波形及び加速度応答スペクトル  
(水平方向 : Ss-5EW)

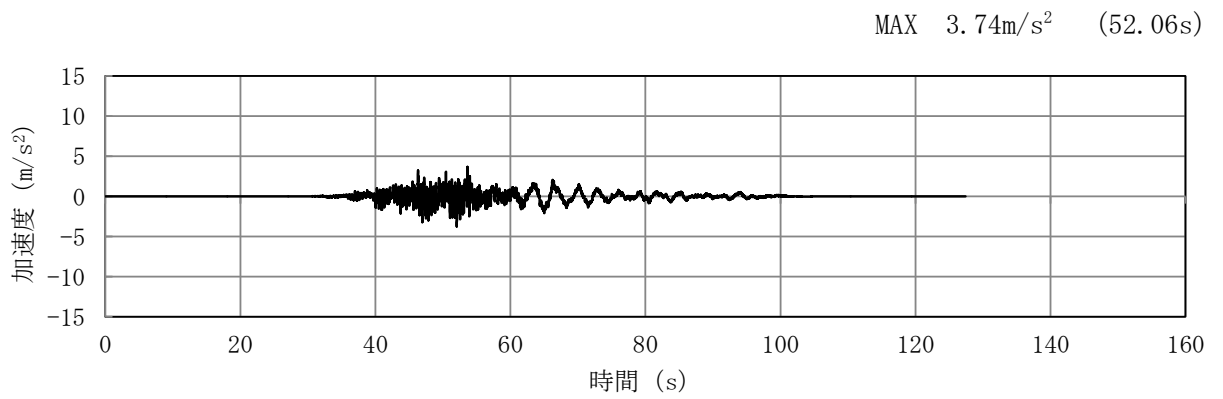

(a) 加速度時刻歴波形

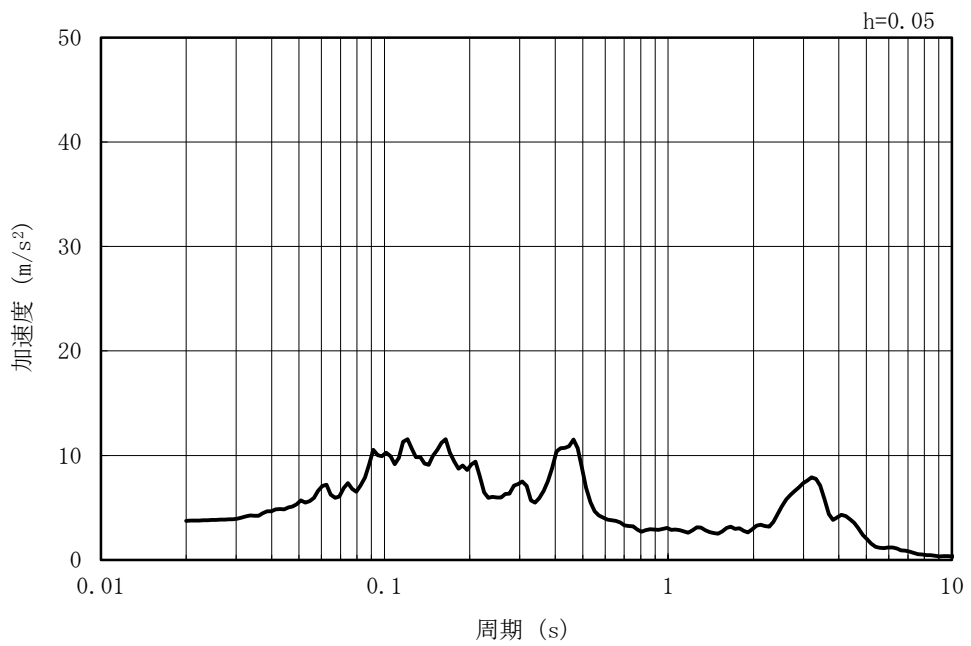

(b) 加速度応答スペクトル

図 5-15 入力地震動の加速度時刻歴波形及び加速度応答スペクトル  
(鉛直方向 : Ss-5EW)

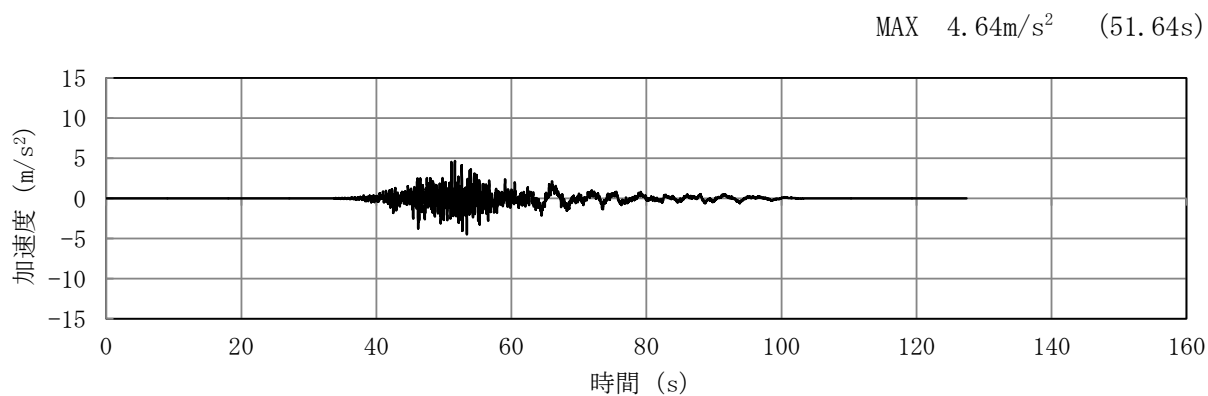

(a) 加速度時刻歴波形

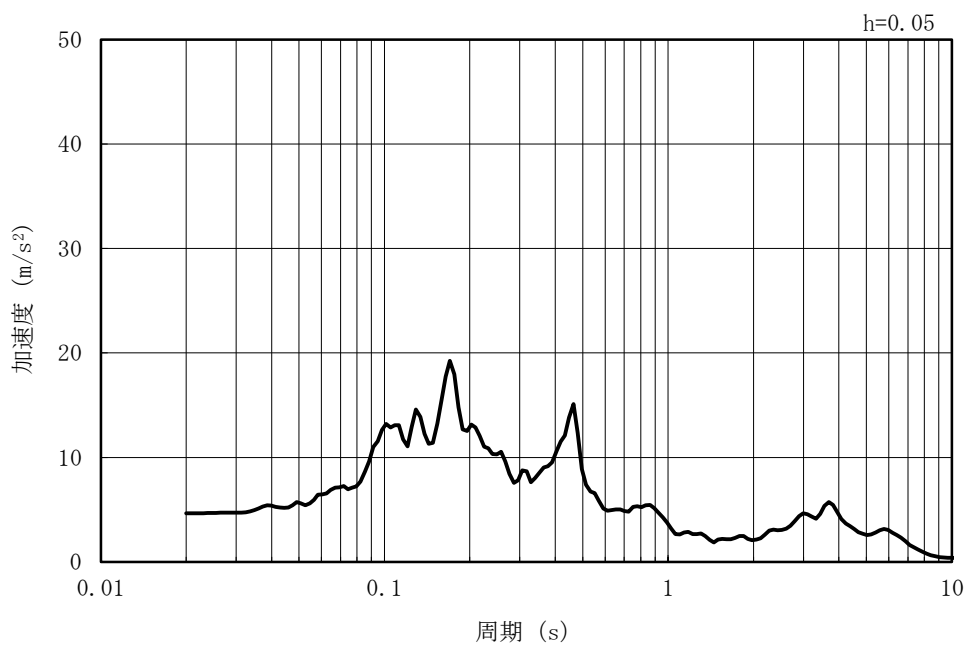

(b) 加速度応答スペクトル

図 5-16 入力地震動の加速度時刻歴波形及び加速度応答スペクトル  
(水平方向 : Ss-5NS)

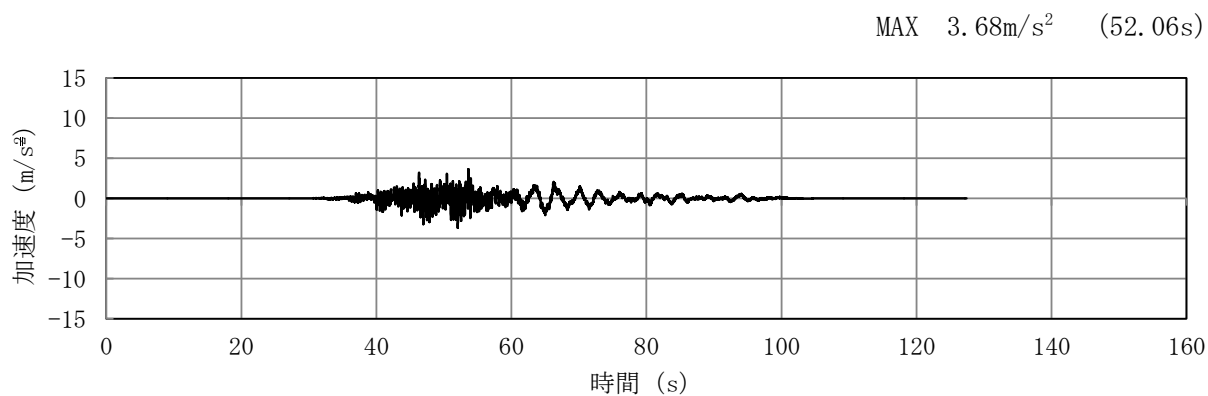

(a) 加速度時刻歴波形

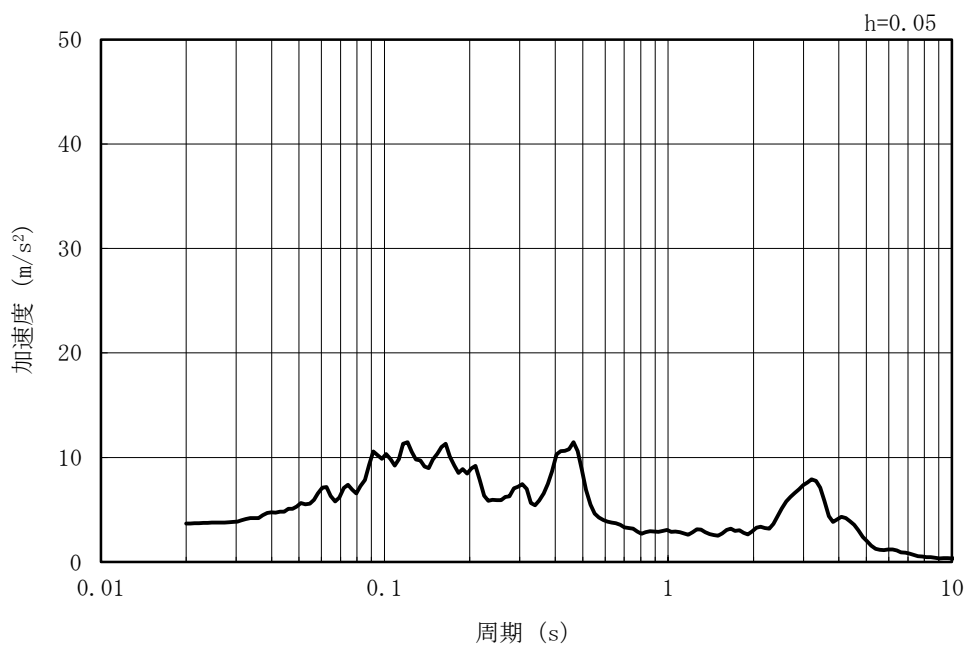

(b) 加速度応答スペクトル

図 5-17 入力地震動の加速度時刻歴波形及び加速度応答スペクトル  
(鉛直方向 : Ss-5NS)

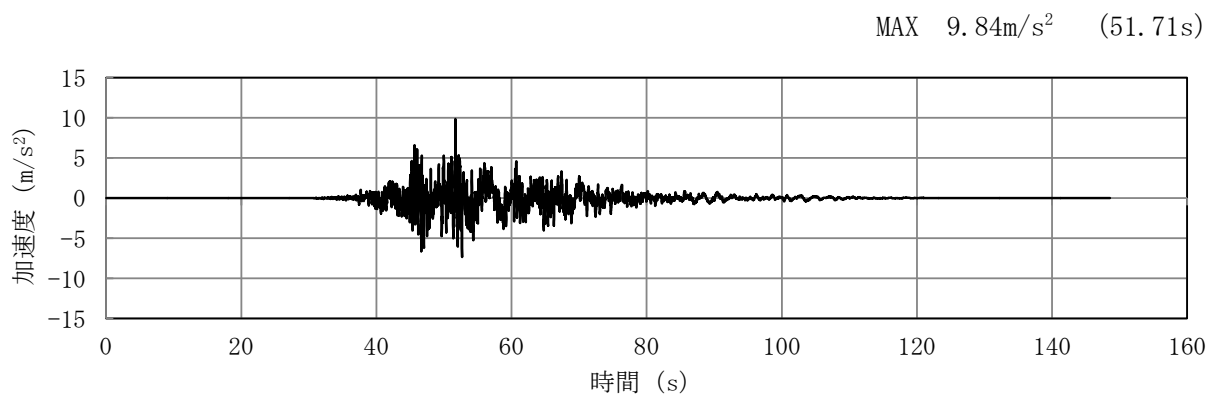

(a) 加速度時刻歴波形

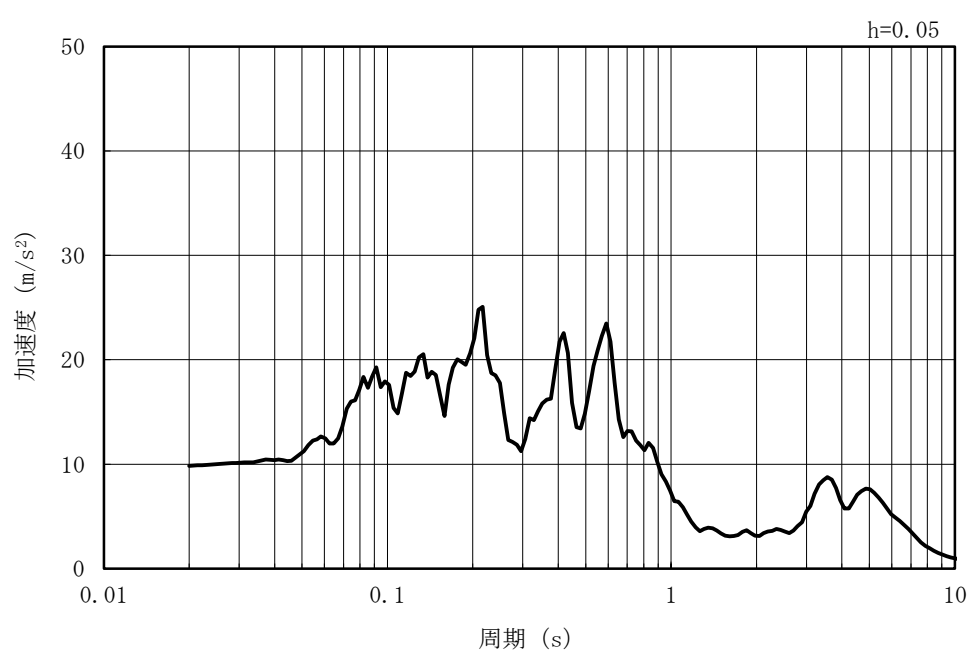

(b) 加速度応答スペクトル

図 5-18 入力地震動の加速度時刻歴波形及び加速度応答スペクトル  
(水平方向 : Ss-6EW)

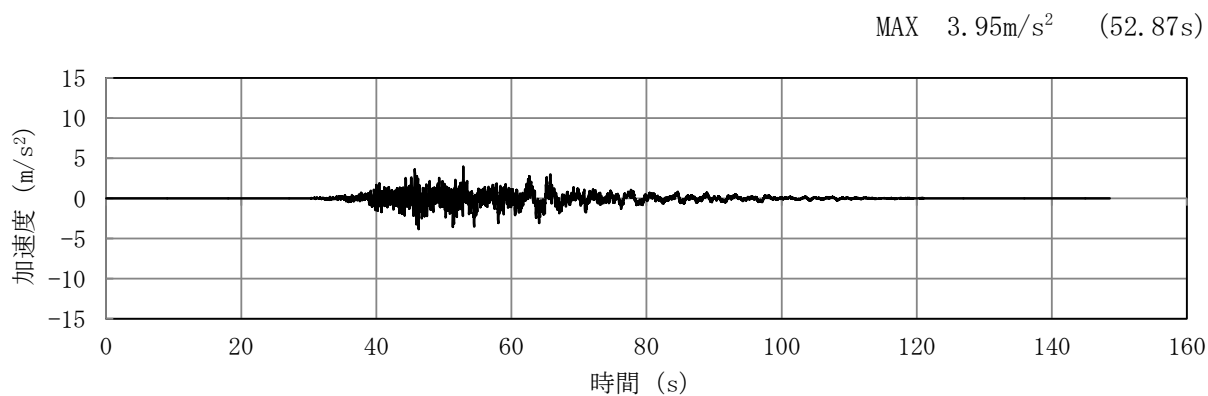

(a) 加速度時刻歴波形

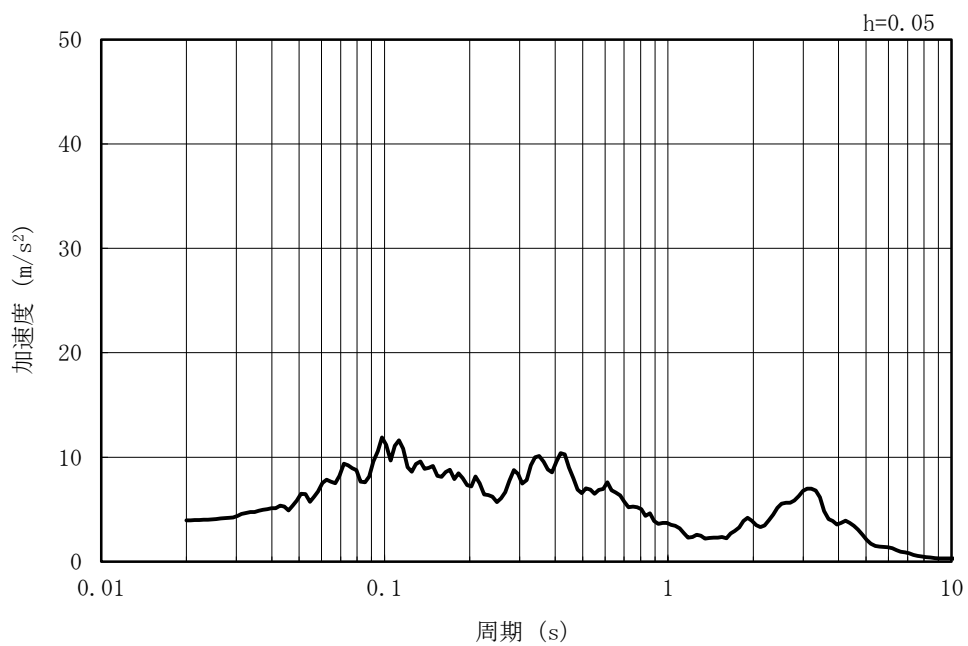

(b) 加速度応答スペクトル

図 5-19 入力地震動の加速度時刻歴波形及び加速度応答スペクトル  
(鉛直方向 : Ss-6EW)



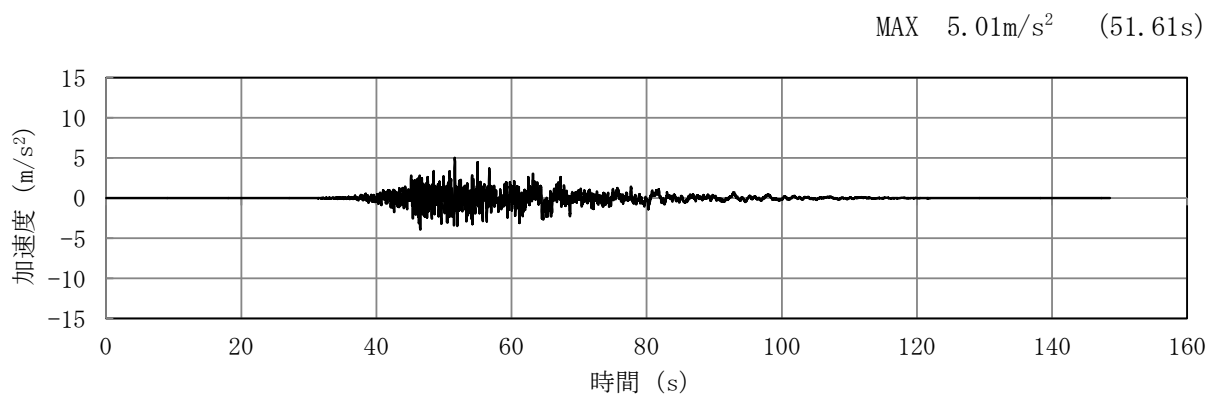

(a) 加速度時刻歴波形

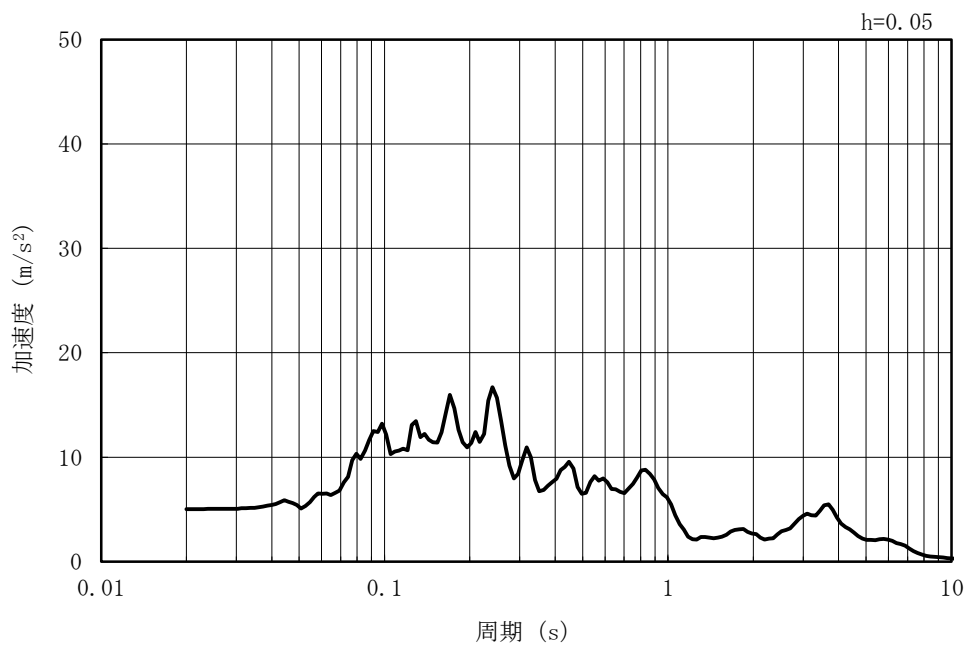

(b) 加速度応答スペクトル

図 5-20 入力地震動の加速度時刻歴波形及び加速度応答スペクトル  
(水平方向 : Ss-6NS)

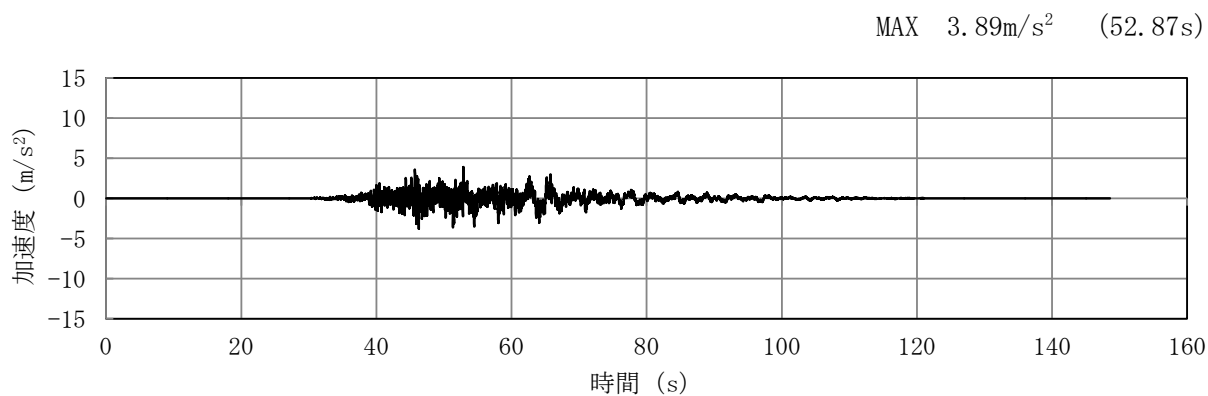

(a) 加速度時刻歴波形

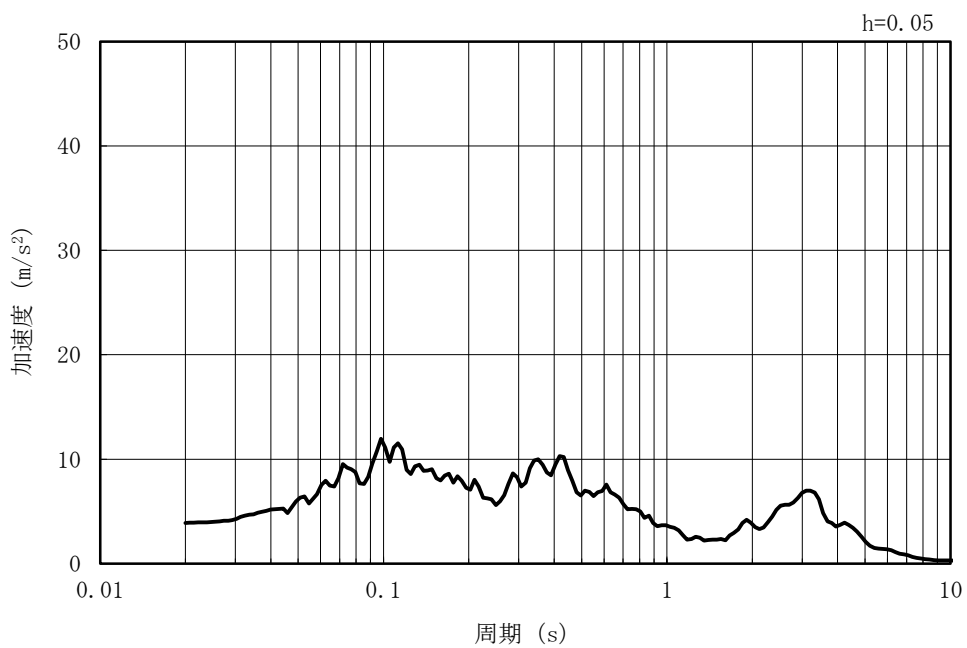

(b) 加速度応答スペクトル

図 5-21 入力地震動の加速度時刻歴波形及び加速度応答スペクトル  
(鉛直方向 : Ss-6NS)

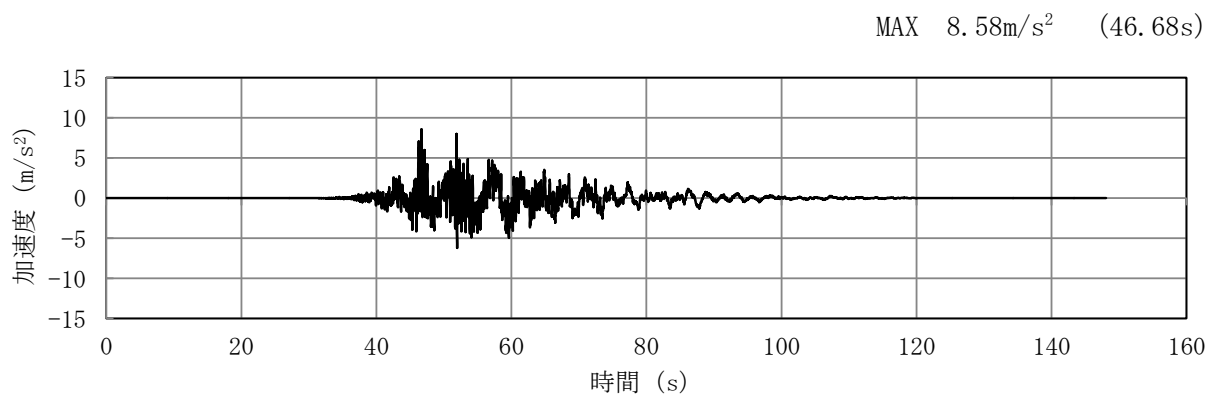

(a) 加速度時刻歴波形

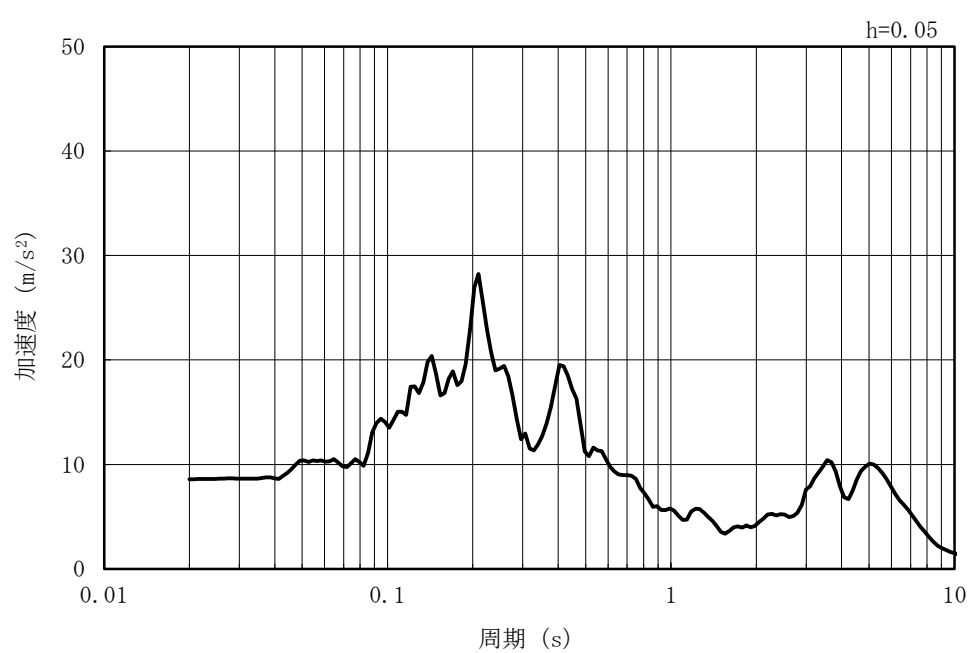

(b) 加速度応答スペクトル

図 5-22 入力地震動の加速度時刻歴波形及び加速度応答スペクトル  
(水平方向 : Ss-7EW)

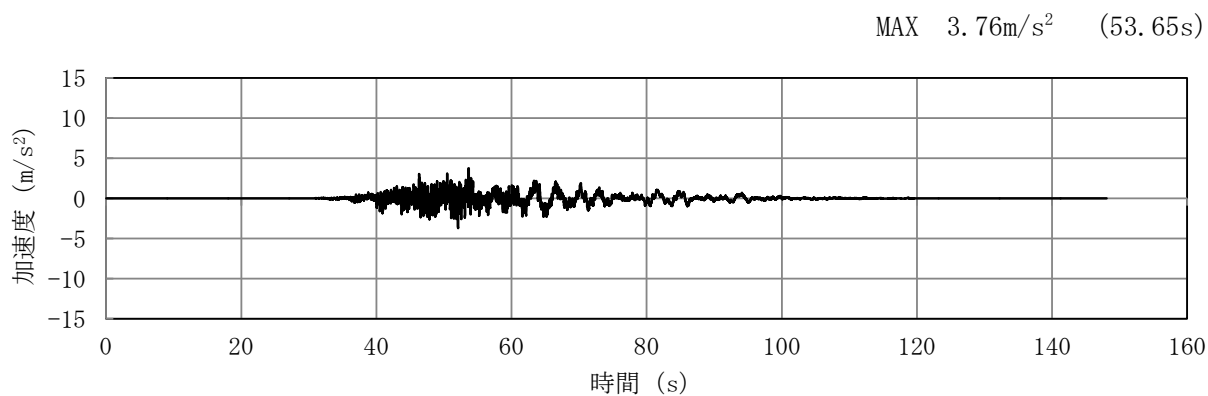

(a) 加速度時刻歴波形

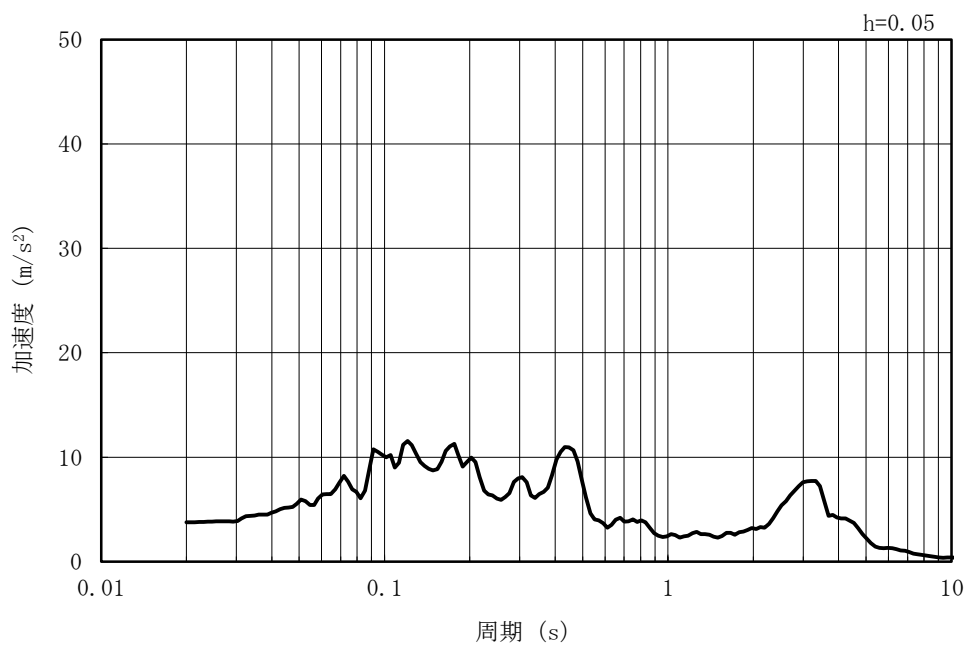

(b) 加速度応答スペクトル

図 5-23 入力地震動の加速度時刻歴波形及び加速度応答スペクトル  
(鉛直方向 : Ss-7EW)

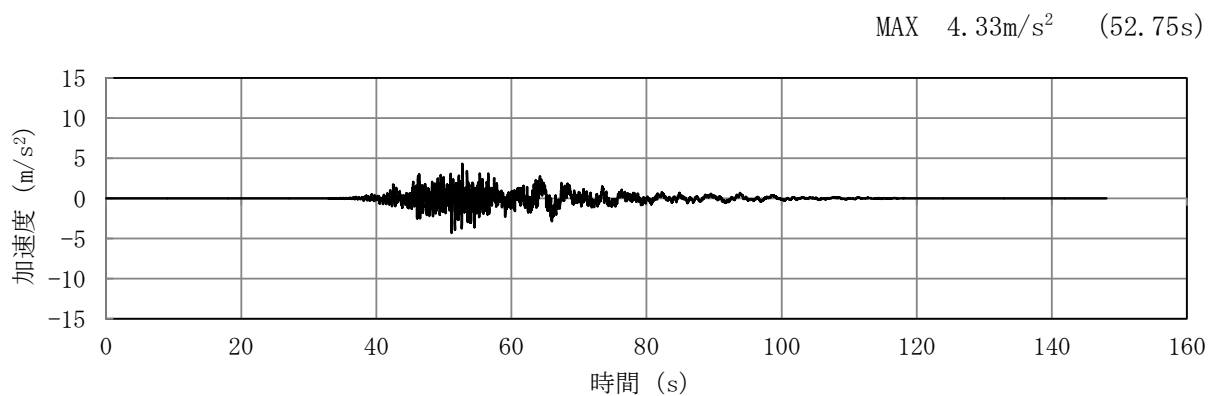

(a) 加速度時刻歴波形

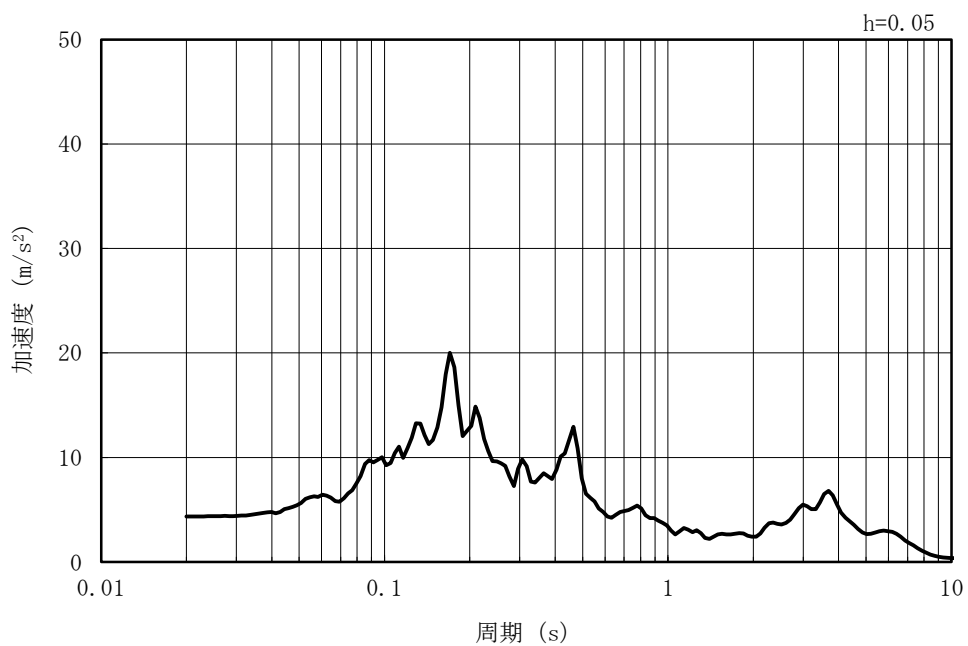

(b) 加速度応答スペクトル

図 5-24 入力地震動の加速度時刻歴波形及び加速度応答スペクトル  
(水平方向 : Ss-7NS)

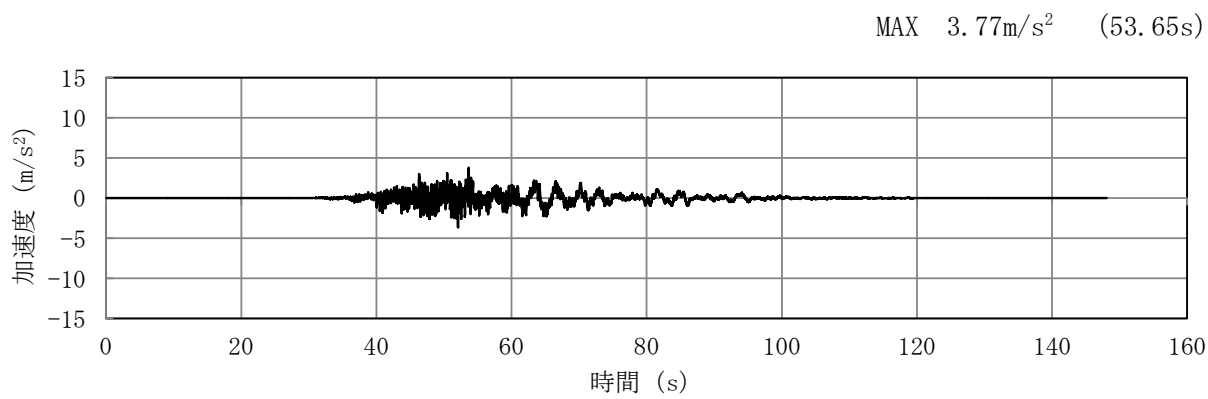

(a) 加速度時刻歴波形

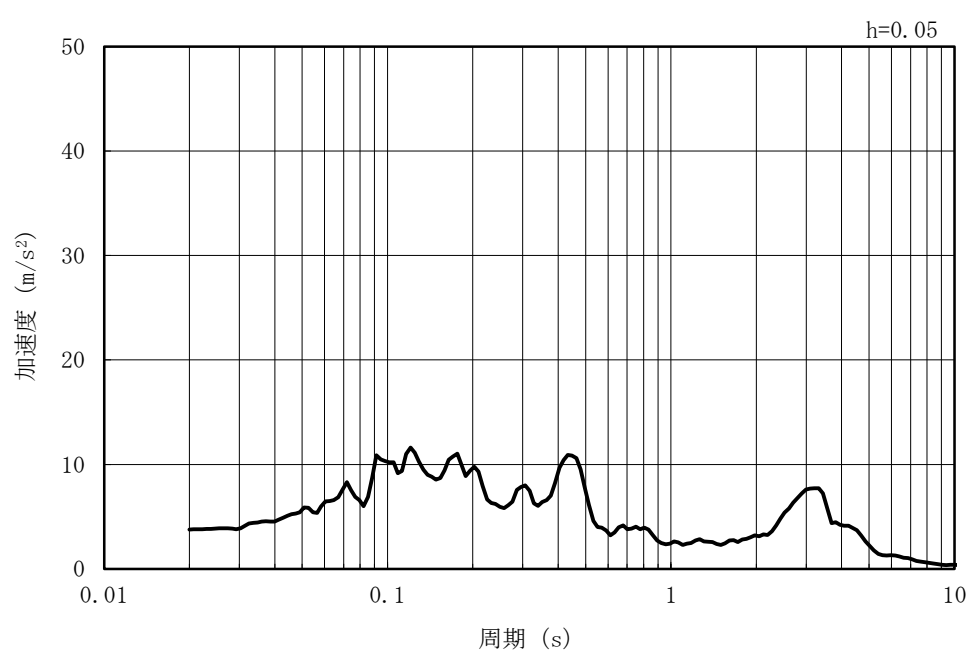

(b) 加速度応答スペクトル

図 5-25 入力地震動の加速度時刻歴波形及び加速度応答スペクトル  
(鉛直方向 : Ss-7NS)

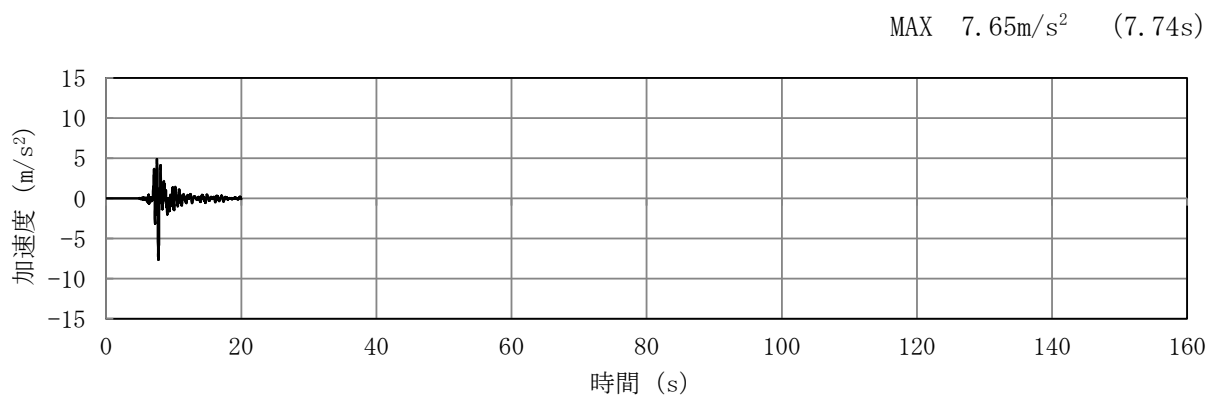

(a) 加速度時刻歴波形

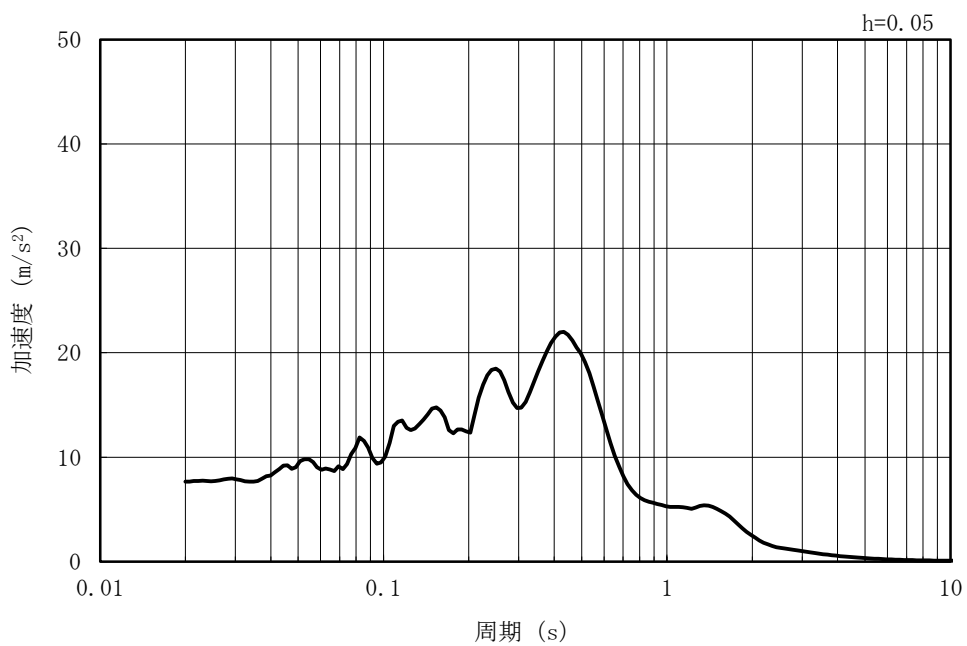

(b) 加速度応答スペクトル

図 5-26 入力地震動の加速度時刻歴波形及び加速度応答スペクトル  
(水平方向 : Ss-8)

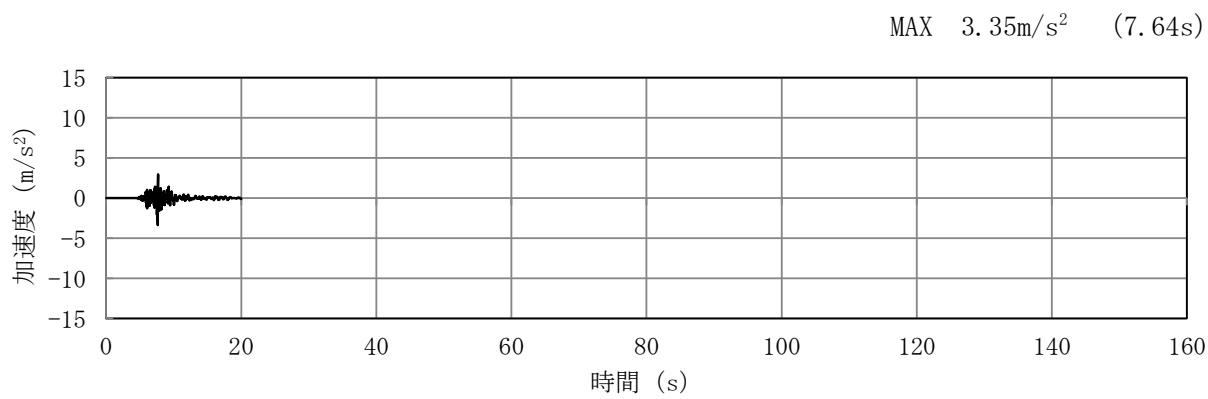

(a) 加速度時刻歴波形

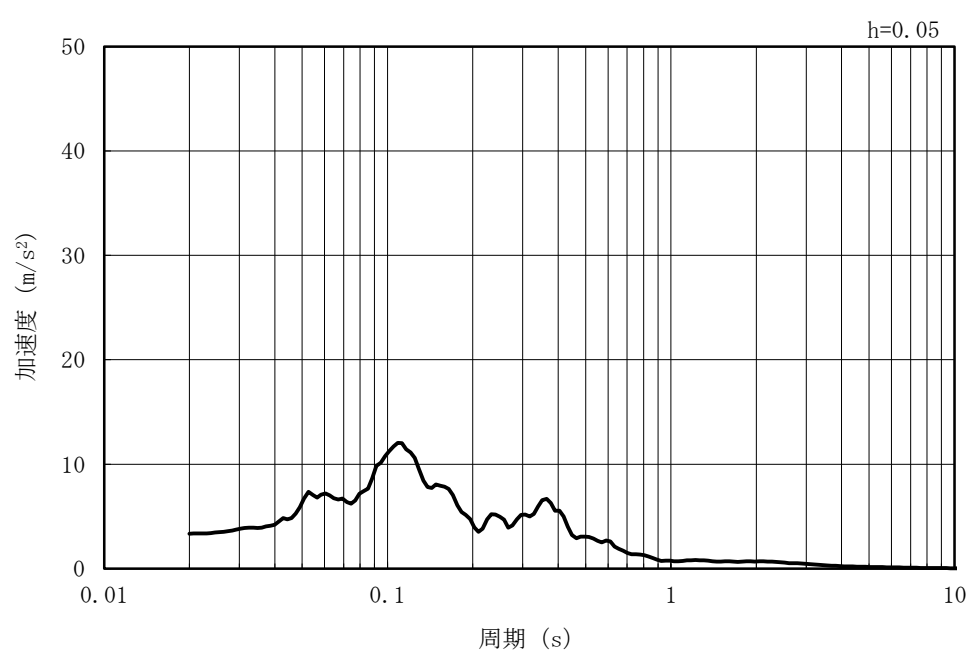

(b) 加速度応答スペクトル

図 5-27 入力地震動の加速度時刻歴波形及び加速度応答スペクトル  
(鉛直方向 : Ss-8)



## 5.2 許容限界の設定

### 5.2.1 曲げに対する許容限界

#### (1) 鉄筋コンクリート部材

鉄筋コンクリート部材の曲げ軸力に対する照査は、土木学会マニュアルに基づき、限界ひずみ（圧縮縁コンクリートひずみ 1%）を許容限界とし、照査用コンクリートひずみが限界ひずみを下回ることを確認する。

鉄筋コンクリート部材の曲げ軸力照査に用いる照査用コンクリートひずみは、版解析より得られたコンクリートひずみに安全係数（構造解析係数）1.2 を乗じることにより、曲げ破壊に対して安全余裕を見込んだ評価を実施する。

(2) 鋼管杭

鋼管杭の曲げに対する照査は、キヤスク指針及び鋼・合成構造標準示方書に基づき、鋼管杭の終局曲率を許容限界とし、照査用曲率が終局曲率を下回ることを確認する。

鋼管杭の曲げ軸力照査に用いる照査用曲率は、地震応答解析により得られた曲率に安全係数（構造解析係数）1.05 を乗じることにより、曲げ破壊に対して安全余裕を見込んだ評価を実施する。

$$\gamma_i \frac{\phi_d}{\phi_u} < 1.0$$

ここで、 $\gamma_i$  : 構造物係数 (=1.0)

$$\phi_d = \gamma_a \cdot \phi$$

$\gamma_a$  : 構造解析係数 (=1.05)

$\phi$  : 応答計算による最大曲率

$\phi_u$  : 鋼管杭の終局曲率

$$\phi_u(N) = \varepsilon_{\max} / [r \cdot \{1 + \sin(\pi N / 2N_y)\}] / \gamma_b \quad (N < 0 : \text{引張}, N > 0 : \text{圧縮})$$

$N$  : 発生軸力

$\varepsilon_{\max} = 0.22 t / r$  : 局部座屈発生時ひずみ

$r$  : 杭の半径

$t$  : 腐食しろを除いた鋼材の厚さ

$N_y = 2\pi r t \sigma_y$  : 鋼材降伏時の軸力

$\sigma_y$  : 鋼材の降伏点応力

$\gamma_b$  : 部材係数 (=1.1)

## 5.2.2 せん断に対する許容限界

### (1) 鉄筋コンクリート部材

鉄筋コンクリート部材のせん断に対する許容限界は、土木学会マニュアルに基づき、a. 棒部材式又はb. ディープビーム式で求まるせん断耐力のうち、いずれか大きい方を許容限界とし、照査用せん断力がせん断耐力を下回ることを確認する。

鉄筋コンクリート部材のせん断照査に用いる照査用せん断力は、地震応答解析により得られたせん断力に安全係数（構造解析係数）1.05 を乗じることにより、せん断破壊に対して安全余裕を見込んだ評価を実施する。

$$\gamma_i \frac{V_d}{V_{y d}} < 1.0$$

ここで、

$\gamma_i$  : 構造物係数 ( $\gamma_i = 1.0$ )

$V_{y d}$  : せん断耐力

$V_d$  : 照査用せん断力 ( $V_d = \gamma_a \cdot V$ )

$\gamma_a$  : 構造解析係数 ( $\gamma_a = 1.0$ )

$V$  : 応答計算によるせん断力

a. 棒部材式

$$V_{y d} = V_{c d} + V_{s d}$$

ここで,

$V_{c d}$  : コンクリートが分担するせん断耐力

$V_{s d}$  : せん断補強筋が分担するせん断耐力

$$V_{c d} = \beta_d \cdot \beta_p \cdot \beta_n \cdot \beta_a \cdot f_{v c d} \cdot b \cdot d / \gamma_{b c}$$

$$f_{v c d} = 0.20 \sqrt[3]{f_{c d}} \quad \text{ただし, } f_{v c d} > 0.72 \text{ (N/mm}^2\text{)} \text{ となる場合は } f_{v c d} = 0.72 \text{ (N/mm}^2\text{)}$$

$$\beta_d = \sqrt[4]{1/d} \quad \text{ただし, } \beta_d > 1.5 \text{ となる場合は } \beta_d = 1.5$$

$$\beta_p = \sqrt[3]{100 p_v} \quad \text{ただし, } \beta_p > 1.5 \text{ となる場合は } \beta_p = 1.5$$

$$\beta_n = 1 + 2 M_0 / M_u \quad (N'_d \geq 0) \quad \text{ただし, } \beta_n > 2.0 \text{ となる場合は } \beta_n = 2.0$$

$$= 1 + 4 M_0 / M_u \quad (N'_d < 0) \quad \text{ただし, } \beta_n < 0 \text{ となる場合は } \beta_n = 0$$

$$\beta_a = 0.75 + \frac{1.4}{a/d} \quad \text{ただし, } \beta_a < 1.0 \text{ となる場合は } \beta_a = 1.0$$

$f_{c d}$  : コンクリート圧縮強度の設計用値 (N/mm<sup>2</sup>) で設計基準強度  $f_{c k}$  を材料係数  $\gamma_{m c}$  (=1.3) で除したもの

$p_v = A_s / (b_w \cdot d)$  : 引張鉄筋比

$A_s$  : 引張側鋼材の断面積

$b_w$  : 部材の有効幅

$d$  : 部材の有効高さ

$N'_d$  : 設計軸圧縮力

$M_u$  : 曲げモーメント耐力

$M_0 = N'_d \cdot D / 6$  :  $M_d$  に対する引張縁において, 軸方向力によって発生する応力を打ち消すのに必要なモーメント (デコンプレッションモーメント)

$D$  : 断面高さ

$a/d$  : せん断スパン比

$\gamma_{b c}$  : 部材係数 (=1.3)

$$V_{s d} = \{A_w \cdot f_{w y d} \cdot (\sin \alpha + \cos \alpha) / s\} \cdot z / \gamma_{b s}$$

ここで、

- $A_w$  : 区間  $s$  におけるせん断補強筋の総断面積
- $f_{w y d}$  : せん断補強筋の降伏強度を材料係数  $\gamma_{m s}$  (1.0) で除したもので、  
400N/mm<sup>2</sup>以下とする。ただし、コンクリートの圧縮強度の特性値  $f'_{c k}$  が 60N/mm<sup>2</sup> 以上の時は、800N/mm<sup>2</sup> 以下とする。
- $\alpha$  : せん断補強筋と部材軸のなす角
- $s$  : せん断補強筋の配置間隔
- $z$  : 圧縮応力の合力の作用位置から引張鋼材図心までの距離で  $d / 1.15$  とする。
- $\gamma_{b s}$  : 部材係数 (=1.1)

b. ディープビーム式

$$V_{ydd} = V_{cdd} + V_{sdd}$$

ここで,

$V_{cdd}$  : コンクリートが分担するせん断耐力

$V_{sdd}$  : せん断補強筋が分担するせん断耐力

$$V_{cdd} = \beta_d \cdot \beta_p \cdot \beta_a \cdot f_{dd} \cdot b_w \cdot d / \gamma_{bc}$$

$$f_{dd} = 0.19 \sqrt{f'_{cd}}$$

$$\beta_d = \sqrt[4]{1/d} \quad (d \text{ [m]})$$

ただし,  $\beta_d > 1.5$  となる場合は  $\beta_d = 1.5$

$$\beta_p = \sqrt[3]{100 p_v}$$

ただし,  $\beta_p > 1.5$  となる場合は  $\beta_p = 1.5$

$$\beta_a = \frac{5}{1 + (a/d)^2}$$

$\gamma_{bc}$  : 部材係数 (=1.3)

$$V_{sdd} = \phi \cdot V_{sd}$$

$\phi = -0.17 + 0.3 a/d + 0.33/p_{wb}$  ただし,  $0 \leq \phi \leq 1$

$p_{wb}$  : せん断補強鉄筋比 (%)

土木学会マニュアルでは、コンクリート標準示方書におけるせん断耐力式のうち棒部材式において等価せん断スパンにより設定可能な係数 $\beta_a$ を考慮している。これは、地中に埋設されたラーメン構造で、分布荷重が卓越、スパン内に曲げモーメントの反曲点が存在する等の載荷形態にある条件下では、せん断耐力が増大するという実験的知見を踏まえ、より合理的なせん断耐力を与えるよう、コンクリート標準示方書のせん断耐力式を精緻化したものである。

土木学会マニュアルにおけるせん断耐力式による評価においては、表 5-1 に示すとおり、複数の安全係数が見込まれていることから、せん断破壊に対して安全余裕を見込んだ評価を実施することが可能である。

表 5-1 せん断耐力式において考慮している安全係数

安全係数			値	内容
材料係数	コンクリート	$\gamma_{mc}$	1.30	コンクリートの特性値（圧縮強度）を低減
部材係数*	コンクリート	$\gamma_{bc}$	1.30	コンクリートが負担するせん断力を低減
	鉄筋	$\gamma_{bs}$	1.10	せん断補強筋が負担するせん断力を低減
構造解析係数		$\gamma_a$	1.05	応答値（断面力）を割り増し

### 5.2.3 鋼管杭

鋼管杭のせん断に対する許容限界は、キャスク指針及び鋼・合成構造標準示方書に基づき、以下の式で求まる終局せん断強度とする。

鋼管杭のせん断照査に用いる照査用せん断力は、地震応答解析により得られたせん断力に安全係数（構造解析係数）1.05 を乗じることにより、せん断破壊に対して安全余裕を見込んだ評価を実施する。

$$\gamma_i \frac{Q_d}{Q_u} < 1.0$$

ここで、 $\gamma_i$  : 構造物係数 (=1.0)

$$Q_d = \gamma_a \cdot Q$$

$\gamma_a$  : 構造解析係数 (=1.05)

$Q$  : 応答計算による最大せん断力

$Q_u$  : 鋼管杭の終局せん断強度

$$Q_u = A_e \cdot f_s / \kappa / \gamma_b$$

$A_e$  : 腐食代を除いた杭の断面積

$f_s$  : 鋼材の短期許容せん断応力度

$\kappa$  : せん断応力度の分布係数で 2.0 とする。

$\gamma_b$  : 部材係数 (=1.1)



#### 5.2.4 基礎地盤の支持性能に対する許容限界

##### (1) 基礎地盤の押込みに対する支持性能評価

基礎地盤の押込みに対する許容限界は、V-2-1-3「地盤の支持性能に係る基本方針」に基づき、道路橋示方書の杭基礎（中掘り杭工法）より設定する極限支持力に、キャスク指針に基づく安全率 1.2 を考慮した終局鉛直支持力とする。杭周面の地盤が液状化層である場合、有効応力解析により過剰間隙水圧比が 95%以上と判定された地盤については液状化するものとし、周面摩擦力を考慮しない。地盤改良体や非液状化層については、周面摩擦力を支持力として考慮する。

終局鉛直支持力の算定条件を表 5-2～表 5-4 に示す。

$$R_{ua} = \frac{\gamma}{n} R_u$$

ここで、 $R_{ua}$  : 終局鉛直支持力

$\gamma$  : 極限支持力推定法の相違による安全率の補正係数

(極限支持力を支持力推定式で算定するため、 $\gamma = 1.0$  とする)

$n$  : 安全率 (キャスク指針に基づき、 $n = 1.2$  とする)

$R_u$  : 地盤から決まる杭の極限支持力 (kN)

$$R_u = q_d \cdot A + U \cdot \sum L_i \cdot f_i$$

$q_d$  : 杭先端における単位面積当たりの極限支持力度 (kN/m<sup>2</sup>)

適用する杭工法及び杭先端の地盤種別に応じて設定

$q_d = 3q_u$  (コンクリート打設方式)

$A$  : 杭先端面積 (m<sup>2</sup>)

$N$  : 杭先端地盤における標準貫入試験の N 値

$U$  : 杭の周長 (m)

$L_i$  : 周面摩擦力を考慮する層の層厚 (m)

$f_i$  : 周面摩擦力を考慮する層の最大周面摩擦力度 (kN/m<sup>2</sup>)

表 5-2 地盤の支持性能に対する許容限界（押込み，A-A断面）

項目	算定結果			
	1	2	3	4
$q_d A$ (kN)	28451	28451	28451	28451
杭先端の極限支持力度 $q_d$ (kN/m <sup>2</sup> )	18535	18535	18535	18535
杭先端面積 $A$ (m <sup>2</sup> ) *	1.535	1.535	1.535	1.535
杭の周長 $U$ (m) *	4.392	4.392	4.392	4.392

注記\* : 腐食代 1mm 考慮

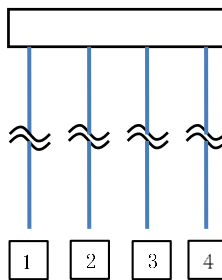

評価位置

表 5-3 地盤の支持性能に対する許容限界（押込み，B-B断面）

項目	算定結果		
	1	2	3
$q_d A$ (kN)	28451	28451	28451
杭先端の極限支持力度 $q_d$ (kN/m <sup>2</sup> )	18535	18535	18535
杭先端面積 $A$ (m <sup>2</sup> ) *	1.535	1.535	1.535
杭の周長 $U$ (m) *	4.392	4.392	4.392

注記\* : 腐食代 1mm 考慮

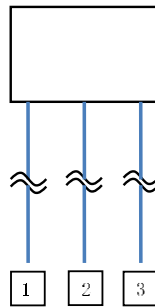

評価位置

表 5-4 地盤の支持性能に対する許容限界（押込み，C-C断面）（1/2）

項目	算定結果						
	1	2	3	4	5	6	7
$q_d A$ (kN)	28451	28451	28451	28451	28451	28451	28451
杭先端の極限支持力度 $q_d$ (kN/m <sup>2</sup> )	18535	18535	18535	18535	18535	18535	18535
杭先端面積 $A$ (m <sup>2</sup> ) *	1.535	1.535	1.535	1.535	1.535	1.535	1.535
杭の周長 $U$ (m) *	4.392	4.392	4.392	4.392	4.392	4.392	4.392

注記\* : 腐食代 1mm 考慮

表 5-4 地盤の支持性能に対する許容限界（押込み，C-C断面）（2/2）

項目	算定結果					
	8	9	10	11	12	13
$q_d A$ (kN)	28451	28451	28451	28451	28451	28451
杭先端の極限支持力度 $q_d$ (kN/m <sup>2</sup> )	18535	18535	18535	18535	18535	18535
杭先端面積 $A$ (m <sup>2</sup> ) *	1.535	1.535	1.535	1.535	1.535	1.535
杭の周長 $U$ (m) *	4.392	4.392	4.392	4.392	4.392	4.392

注記\* : 腐食代 1mm 考慮

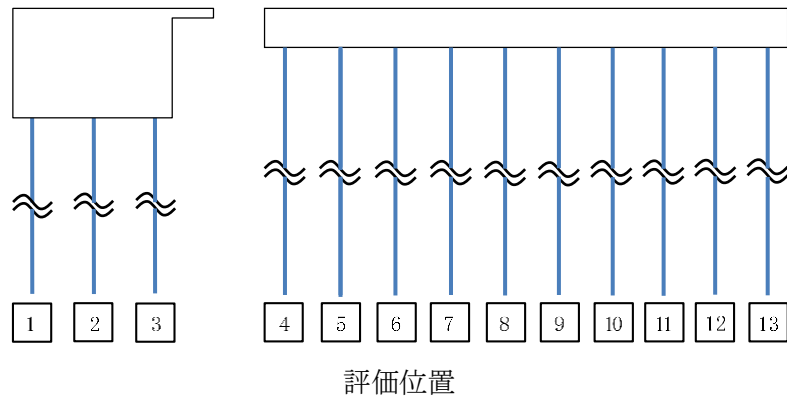

(2) 基礎地盤の引抜きに対する評価

基礎地盤の引抜きに対する許容限界は、道路橋示方書の杭基礎（中掘り杭工法）より設定する極限引抜き力に、キャスク指針に基づく安全率 1.2 を考慮した終局引抜き力とする。杭周面の地盤が液状化層である場合、有効応力解析により過剰間隙水圧比が 95%以上と判定された地盤については液状化するものとし、周面摩擦力を考慮しない。地盤改良体や非液状化層については、周面摩擦力を支持力として考慮する。

各杭（1本）について引抜きに対する評価を行うことを基本とするが、照査値が 1 以上となる場合は、全ての杭頭に生じる鉛直力の総和と終局引抜き力の総和を比較することで、基礎一体として評価する。

$$P_a = \frac{1}{n} P_u$$

ここで、 $P_a$  : 終局引抜き力

$n$  : 安全率（キャスク指針に基づき、 $n=1.2$  とする）

$P_u$  : 地盤から決まる杭の極限引抜き力(kN)

$$P_u = U \cdot \sum L_i \cdot f_i$$

$U$  : 杭の周長(m)

$L_i$  : 周面摩擦力を考慮する層の層厚(m)

$f_i$  : 周面摩擦力を考慮する層の最大周面摩擦力度(kN/m<sup>2</sup>)

## 6. 評価結果

### 6.1 地震応答解析結果

地震応答解析結果として、「ひずみ分布」、「断面力分布」、「曲率分布」、「最大せん断ひずみ分布」及び「過剰間隙水圧比分布」を記載する。なお、断面力分布は単位奥行きあたりの断面力を図示する。

耐震評価においては、「工事計画に係る説明資料（屋外重要土木構造物の耐震性についての計算書）資料1 屋外重要土木構造物の耐震安全性評価について」の「10. 屋外重要土木構造物の耐震評価における追加解析ケースの選定について」に基づき、全ての基準地震動 $S_s$ に対して実施する解析ケース①（基本ケース）において曲げ軸力照査，せん断力照査及び基礎地盤の支持性能照査の各評価項目について，照査値が最も厳しい（許容限界に対する余裕が最も小さい）地震動を用い，追加解析ケース（②～⑤）を実施する。また，照査項目のうち構造部材のせん断力照査については，構造物の実際の限界状態（耐荷力の急激な低下）であるせん断破壊を想定した許容限界であることから，上記解析ケースの結果を踏まえ，さらに照査値が大きくなる可能性がある場合は，追加解析を実施する。

### 6.1.1 解析ケースと照査値

#### (1) 曲げ軸力照査

##### a. 鉄筋コンクリート部材

表 6-1 及び表 6-2 に、版解析に基づく鉄筋コンクリート部材の曲げ軸力照査の実施ケースと照査値を示す。

表 6-1 鉄筋コンクリート部材の曲げ軸力照査の実施ケースと照査値  
(第一ガスタービン発電機基礎)

解析ケース 地震動		鉄筋コンクリートの曲げ軸力照査				
		①	②	③	④	⑤
Ss-1	++	0.00080				
	-+	0.0011				
	+-	0.0018				
	--	0.0010				
Ss-2		0.00080				
Ss-3	++	0.00090	0.00090	0.0010	0.00070	0.00060
	-+	0.00080				
	+-	0.0010				
	--	0.00070	0.00070	0.00070	0.00070	0.00070
Ss-4		0.00060				
Ss-5		0.00060				
Ss-6		0.0014				
Ss-7		0.00090				
Ss-8	++	0.00060				
	-+	0.00060				

表 6-2 鉄筋コンクリート部材の曲げ軸力照査の実施ケースと照査値  
(第一ガスタービン発電機用燃料タンク基礎 1/3)

第一ガスタービン発電機用燃料タンク基礎 側壁

解析ケース 地震動		鉄筋コンクリートの曲げ軸力照査				
		①	②	③	④	⑤
Ss-1	++	0.011				
	-+	0.016				
	+-	0.014				
	--	0.016				
Ss-2		0.0070				
Ss-3	++	0.012	0.012	0.011	0.013	0.013
	-+	0.0089				
	+-	0.0078				
	--	0.016	0.0087	0.016	0.0092	0.012
Ss-4		0.0073				
Ss-5		0.0082				
Ss-6		0.015				
Ss-7		0.013				
Ss-8	++	0.015				
	-+	0.0091				

第一ガスタービン発電機用燃料タンク基礎 隔壁

解析ケース 地震動		鉄筋コンクリートの曲げ軸力照査				
		①	②	③	④	⑤
Ss-1	++	0.0044				
	-+	0.0045				
	+-	0.0049				
	--	0.0049				
Ss-2		0.0045				
Ss-3	++	0.0043	0.0044	0.0043	0.0050	0.0048
	-+	0.0041				
	+-	0.0054				
	--	0.0061	0.0056	0.0054	0.0041	0.0045
Ss-4		0.0040				
Ss-5		0.0044				
Ss-6		0.0047				
Ss-7		0.0049				
Ss-8	++	0.0052				
	-+	0.0056				

表 6-2 鉄筋コンクリート部材の曲げ軸力照査の実施ケースと照査値  
(第一ガスタービン発電機用燃料タンク基礎 2/3)

第一ガスタービン発電機用燃料タンク基礎 頂版

地震動		鉄筋コンクリートの曲げ軸力照査				
		①	②	③	④	⑤
Ss-1	++	0.0084				
	-+	0.013				
	+ -	0.0092				
	--	0.013				
Ss-2		0.0070				
Ss-3	++	0.0081	0.0083	0.0079	0.0083	0.0088
	-+	0.0081				
	+ -	0.0052				
	--	0.014	0.0068	0.014	0.0069	0.0085
Ss-4		0.0081				
Ss-5		0.0081				
Ss-6		0.012				
Ss-7		0.011				
Ss-8	++	0.0099				
	-+	0.0074				

第一ガスタービン発電機用燃料タンク基礎 底版

地震動		鉄筋コンクリートの曲げ軸力照査				
		①	②	③	④	⑤
Ss-1	++	0.0059				
	-+	0.0067				
	+ -	0.0062				
	--	0.0067				
Ss-2		0.0033				
Ss-3	++	0.0067	0.0075	0.0051	0.0070	0.0076
	-+	0.0045				
	+ -	0.0042				
	--	0.0084	0.0039	0.0070	0.0053	0.0065
Ss-4		0.0032				
Ss-5		0.0040				
Ss-6		0.0062				
Ss-7		0.0053				
Ss-8	++	0.0071				
	-+	0.0046				



表 6-2 鉄筋コンクリート部材の曲げ軸力照査の実施ケースと照査値  
(第一ガスタービン発電機用燃料タンク基礎 3/3)

第一ガスタービン発電機用燃料タンク基礎 張出部

地震動		鉄筋コンクリートの曲げ軸力照査				
		①	②	③	④	⑤
Ss-1	++	0.0088				
	-+	0.0089				
	+-	0.0091				
	--	0.0095				
Ss-2		0.0099				
Ss-3	++	0.0091	0.0089	0.0096	0.0084	0.0078
	-+	0.0085				
	+-	0.0094				
	--	0.011	0.012	0.0097	0.0085	0.0095
Ss-4		0.0095				
Ss-5		0.0087				
Ss-6		0.011				
Ss-7		0.0089				
Ss-8	++	0.0085				
	-+	0.0092				

b. 鋼管杭

表 6-3 に、鋼管杭の曲げ軸力照査の実施ケースと照査値を示す。

表 6-3 鋼管杭の曲げ軸力照査の実施ケースと照査値 (1/2)

A-A断面

地震動		鋼管杭の曲げ軸力照査				
		①	②	③	④	⑤
Ss-1	++	0.16				
	-+	0.15				
	+-	0.17				
	--	0.16				
Ss-2		0.059				
Ss-3	++	0.21	0.23	0.19	0.18	0.15
	-+	0.19				
	+-	0.21				
	--	0.19				
Ss-4		0.053				
Ss-5		0.046				
Ss-6		0.050				
Ss-7		0.057				
Ss-8	++	0.13				
	-+	0.12				

B-B断面

地震動		鋼管杭の曲げ軸力照査				
		①	②	③	④	⑤
Ss-1	++	0.20				
	-+	0.22				
	+-	0.20				
	--	0.22				
Ss-2		0.058				
Ss-3	++	0.28	0.25	0.28	0.30	0.25
	-+	0.32				
	+-	0.28				
	--	0.31				
Ss-4		0.051				
Ss-5		0.075				
Ss-6		0.069				
Ss-7		0.12				
Ss-8	++	0.15				
	-+	0.13				

表 6-3 鋼管杭の曲げ軸力照査の実施ケースと照査値 (2/2)

C-C断面

地震動		鋼管杭の曲げ軸力照査				
		①	②	③	④	⑤
Ss-1	++	0.30				
	-+	0.30				
	+-	0.32				
	--	0.30				
Ss-2		0.18				
Ss-3	++	0.45	0.38	0.54	0.32	0.29
	-+	0.73				
	+-	0.44				
	--	0.73	0.62	0.85	0.42	0.36
Ss-4		0.15				
Ss-5		0.28				
Ss-6		0.25				
Ss-7		0.28				
Ss-8	++	0.16				
	-+	0.17				

(2) せん断力照査

a. 鉄筋コンクリート部材

表 6-4 及び表 6-5 に、鉄筋コンクリート部材のせん断力照査の実施ケースと照査値を示す。

表 6-4 鉄筋コンクリート部材のせん断力照査の実施ケースと照査値  
(第一ガスタービン発電機基礎)

地震動		鉄筋コンクリートのせん断力照査				
		①	②	③	④	⑤
Ss-1	++	0.069				
	-+	0.070				
	+-	0.078				
	--	0.084				
Ss-2		0.065				
Ss-3	++	0.063	0.068	0.066	0.063	0.061
	-+	0.071				
	+-	0.062				
	--	0.062	0.060	0.064	0.061	0.060
Ss-4		0.018				
Ss-5		0.061				
Ss-6		0.062				
Ss-7		0.057				
Ss-8	++	0.057				
	-+	0.057				

表 6-5 鉄筋コンクリート部材のせん断力照査の実施ケースと照査値  
(第一ガスタービン発電機用燃料タンク基礎 1/3)

第一ガスタービン発電機用燃料タンク基礎 側壁

解析ケース 地震動		鉄筋コンクリートのせん断力照査				
		①	②	③	④	⑤
Ss-1	++	0.26				
	-+	0.37				
	+-	0.34				
	--	0.38				
Ss-2		0.17				
Ss-3	++	0.29	0.29	0.28	0.30	0.31
	-+	0.22				
	+-	0.18				
	--	0.38	0.19	0.39	0.23	0.28
Ss-4		0.18				
Ss-5		0.20				
Ss-6		0.33				
Ss-7		0.29				
Ss-8	++	0.35				
	-+	0.21				

第一ガスタービン発電機用燃料タンク基礎 隔壁

解析ケース 地震動		鉄筋コンクリートのせん断力照査				
		①	②	③	④	⑤
Ss-1	++	0.061				
	-+	0.067				
	+-	0.053				
	--	0.067				
Ss-2		0.034				
Ss-3	++	0.060	0.062	0.058	0.068	0.067
	-+	0.051				
	+-	0.059				
	--	0.10	0.050	0.099	0.052	0.054
Ss-4		0.023				
Ss-5		0.024				
Ss-6		0.051				
Ss-7		0.050				
Ss-8	++	0.068				
	-+	0.070				

表 6-5 鉄筋コンクリート部材のせん断力照査の実施ケースと照査値  
(第一ガスタービン発電機用燃料タンク基礎 2/3)

第一ガスタービン発電機用燃料タンク基礎 頂版

解析ケース 地震動		鉄筋コンクリートのせん断力照査				
		①	②	③	④	⑤
Ss-1	++	0.16				
	-+	0.23				
	+-	0.18				
	--	0.23				
Ss-2		0.15				
Ss-3	++	0.16	0.17	0.16	0.17	0.17
	-+	0.15				
	+-	0.12				
	--	0.22	0.15	0.22	0.15	0.17
Ss-4		0.16				
Ss-5		0.16				
Ss-6		0.22				
Ss-7		0.20				
Ss-8	++	0.19				
	-+	0.14				

第一ガスタービン発電機用燃料タンク基礎 底版

解析ケース 地震動		鉄筋コンクリートのせん断力照査				
		①	②	③	④	⑤
Ss-1	++	0.28				
	-+	0.30				
	+-	0.25				
	--	0.33				
Ss-2		0.24				
Ss-3	++	0.28	0.29	0.26	0.34	0.33
	-+	0.25				
	+-	0.27				
	--	0.34	0.24	0.30	0.28	0.30
Ss-4		0.25				
Ss-5		0.26				
Ss-6		0.25				
Ss-7		0.27				
Ss-8	++	0.34				
	-+	0.26				

表 6-5 鉄筋コンクリート部材のせん断力照査の実施ケースと照査値  
(第一ガスタービン発電機用燃料タンク基礎 3/3)

第一ガスタービン発電機用燃料タンク基礎 張出部

地震動		鉄筋コンクリートのせん断力照査				
		①	②	③	④	⑤
Ss-1	++	0.17				
	-+	0.18				
	+-	0.16				
	--	0.19				
Ss-2		0.18				
Ss-3	++	0.17	0.17	0.18	0.17	0.16
	-+	0.16				
	+-	0.15				
	--	0.20	0.19	0.19	0.17	0.18
Ss-4		0.18				
Ss-5		0.17				
Ss-6		0.18				
Ss-7		0.17				
Ss-8	++	0.17				
	-+	0.15				

b. 鋼管杭

表 6-6 に、鋼管杭のせん断力照査の実施ケースと照査値を示す。

表 6-6 鋼管杭のせん断力照査の実施ケースと照査値 (1/2)

A-A断面

地震動		鋼管杭のせん断力照査				
		①	②	③	④	⑤
Ss-1	++	0.32				
	-+	0.30				
	+-	0.32				
	--	0.30				
Ss-2		0.16				
Ss-3	++	0.39	0.41	0.35	0.36	0.37
	-+	0.37				
	+-	0.38				
	--	0.37				
Ss-4		0.15				
Ss-5		0.13				
Ss-6		0.14				
Ss-7		0.17				
Ss-8	++	0.26				
	-+	0.25				

B-B断面

地震動		鋼管杭のせん断力照査				
		①	②	③	④	⑤
Ss-1	++	0.44				
	-+	0.43				
	+-	0.44				
	--	0.43				
Ss-2		0.24				
Ss-3	++	0.47	0.47	0.44	0.45	0.47
	-+	0.45				
	+-	0.47				
	--	0.45				
Ss-4		0.25				
Ss-5		0.32				
Ss-6		0.31				
Ss-7		0.39				
Ss-8	++	0.39				
	-+	0.37				



表 6-6 鋼管杭のせん断力照査の実施ケースと照査値 (2/2)

C-C断面

地震動		鋼管杭のせん断力照査				
		①	②	③	④	⑤
Ss-1	++	0.60				
	-+	0.62				
	+-	0.62				
	--	0.62				
Ss-2		0.37				
Ss-3	++	0.85	0.82	0.87	0.70	0.67
	-+	0.76				
	+-	0.85				
	--	0.76	0.85	0.76	0.69	0.73
Ss-4		0.32				
Ss-5		0.57				
Ss-6		0.53				
Ss-7		0.74				
Ss-8	++	0.39				
	-+	0.37				

(3) 基礎地盤の支持性能照査

表 6-7 に基礎地盤の押込みに対する支持性能照査の実施ケースと照査値, 表 6-8 に基礎地盤の引抜きに対する支持性能照査の実施ケースと照査値を示す。

表 6-7 基礎地盤の押込みに対する支持性能照査の実施ケースと照査値 (1/2)

A-A断面

地震動		基礎地盤の押込みに対する支持性能照査				
		①	②	③	④	⑤
Ss-1	++	0.12				
	-+	0.13				
	+-	0.11				
	--	0.12				
Ss-2		0.066				
Ss-3	++	0.12	0.13	0.12	0.12	0.11
	-+	0.13				
	+-	0.12				
	--	0.13				
Ss-4		0.064				
Ss-5		0.063				
Ss-6		0.073				
Ss-7		0.076				
Ss-8	++	0.077				
	-+	0.099				

B-B断面

地震動		基礎地盤の押込みに対する支持性能照査				
		①	②	③	④	⑤
Ss-1	++	0.32				
	-+	0.29				
	+-	0.31				
	--	0.31				
Ss-2		0.18				
Ss-3	++	0.33	0.32	0.33	0.25	0.21
	-+	0.30				
	+-	0.34				
	--	0.33				
Ss-4		0.18				
Ss-5		0.22				
Ss-6		0.23				
Ss-7		0.28				
Ss-8	++	0.25				
	-+	0.22				

表 6-7 基礎地盤の押込みに対する支持性能照査の実施ケースと照査値 (2/2)

C-C断面

地震動		基礎地盤の押込みに対する支持性能照査				
		①	②	③	④	⑤
Ss-1	++	0.15				
	-+	0.14				
	+-	0.16				
	--	0.14				
Ss-2		0.12				
Ss-3	++	0.14	0.14	0.14	0.13	0.13
	-+	0.15				
	+-	0.15				
	--	0.15	0.15	0.14	0.14	0.15
Ss-4		0.12				
Ss-5		0.13				
Ss-6		0.13				
Ss-7		0.14				
Ss-8	++	0.11				
	-+	0.12				

表 6-8 基礎地盤の引抜きに対する支持性能照査の実施ケースと照査値 (1/2)

A-A断面

地震動 \ 解析ケース		鋼管杭の引抜きに対する支持性能照査				
		①	②	③	④	⑤
Ss-1	++	0.41				
	-+	0.35				
	+-	0.40				
	--	0.34				
Ss-2		0.031				
Ss-3	++	0.41	0.34	0.49	0.27	0.17
	-+	0.50				
	+-	0.46				
	--	0.49				
Ss-4		0.054				
Ss-5		0.079				
Ss-6		0.043				
Ss-7		0.066				
Ss-8	++	0.21				
	-+	0.12				

B-B断面

地震動 \ 解析ケース		鋼管杭の引抜きに対する支持性能照査				
		①	②	③	④	⑤
Ss-1	++	0.75				
	-+	0.77				
	+-	0.78				
	--	0.80				
Ss-2		0.22				
Ss-3	++	0.88	0.84	0.87	0.61	0.49
	-+	0.98				
	+-	0.83				
	--	1.00*				
Ss-4		0.28				
Ss-5		0.47				
Ss-6		0.33				
Ss-7		0.55				
Ss-8	++	0.49				
	-+	0.58				

注記\* : 基礎一体として評価した場合、杭頭に生じる鉛直力の総和は全時刻歴において圧縮側となるため、引抜きは生じない。

表 6-8 基礎地盤の引抜きに対する支持性能照査の実施ケースと照査値 (2/2)

C-C断面

地震動 \ 解析ケース		鋼管杭の引抜きに対する支持性能照査				
		①	②	③	④	⑤
Ss-1	++	0.098				
	-+	0.17				
	+-	0.052				
	--	0.18				
Ss-2		0.056				
Ss-3	++	0.081	0.067	0.25	0.11	0.081
	-+	0.078				
	+-	0.077				
	--	0.054	0.033	0.16	0.039	0.00
Ss-4		0.068				
Ss-5		0.20				
Ss-6		0.039				
Ss-7		0.085				
Ss-8	++	0.12				
	-+	0.00				

6.1.2 ひずみ分布図（鉄筋コンクリート部材の曲げ軸力照査）

常設代替交流電源設備基礎の鉄筋コンクリート部材の曲げ軸力照査において、各解析ケースのうち最も厳しい照査値となる結果を表 6-9 及び表 6-10 に示す。また、該当する解析ケースのひずみ分布図を図 6-1 及び図 6-2 に示す。なお図 6-1 及び図 6-2 は、表 6-9 及び表 6-10 に示す解析ケースの照査値最大時における最大ひずみと同方向のひずみ分布を示している。

表 6-9 鉄筋コンクリート部材の曲げ軸力照査結果（第一ガスタービン発電機基礎）

（最も厳しい照査値とその地震動）

解析ケース	地震動	照査用ひずみ* ( $\mu$ )	限界ひずみ ( $\mu$ )	照査値
①	Ss-1+-	18	10000	0.0018

注記\* : 照査用ひずみ=発生ひずみ×構造解析係数  $\gamma_a$

表 6-10 鉄筋コンクリート部材の曲げ軸力照査結果(第一ガスタービン発電機用燃料タンク基礎)

（最も厳しい照査値とその地震動）

評価位置*1	解析ケース	地震動	照査用ひずみ*2 ( $\mu$ )	限界ひずみ ( $\mu$ )	照査値
側壁	3	①	158	10000	0.016
隔壁	2	①	61	10000	0.0061
頂版	7	①	135	10000	0.014
底版	9	①	84	10000	0.0084
張出部	10	②	111	10000	0.012

注記\*1 : 評価位置は下図に示す。

\*2 : 照査用ひずみ=発生ひずみ×構造解析係数  $\gamma_a$

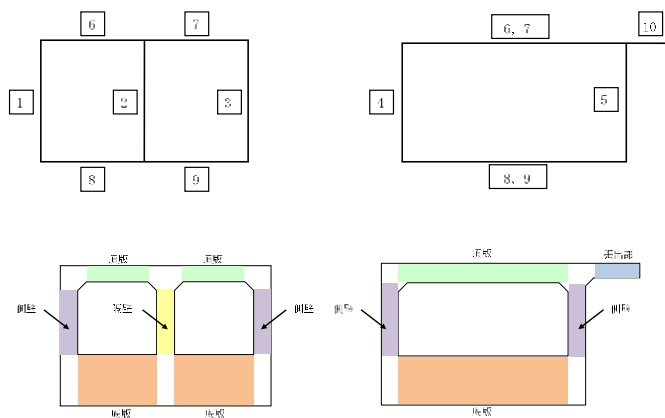

B-B断面

C-C断面

評価位置



図 6-1 鉄筋コンクリート部材の曲げ軸力照査が最も厳しくなるケースでのひずみ分布図  
 (第一ガスタービン発電機基礎, 解析ケース①, 地震動 Ss-1+-, t=5.93s)



B-B断面  
評価位置

図 6-2 鉄筋コンクリート部材の曲げ軸力照査が最も厳しくなるケースでのひずみ分布図  
(第一ガスタービン発電機用燃料タンク基礎(側壁③), 解析ケース①, 地震動 Ss-3-1, t=17.30s)

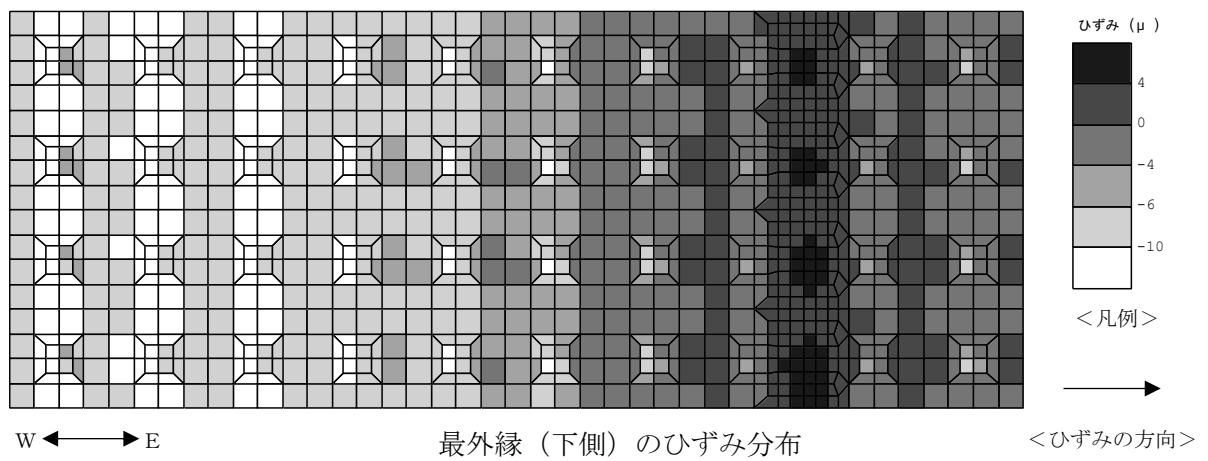
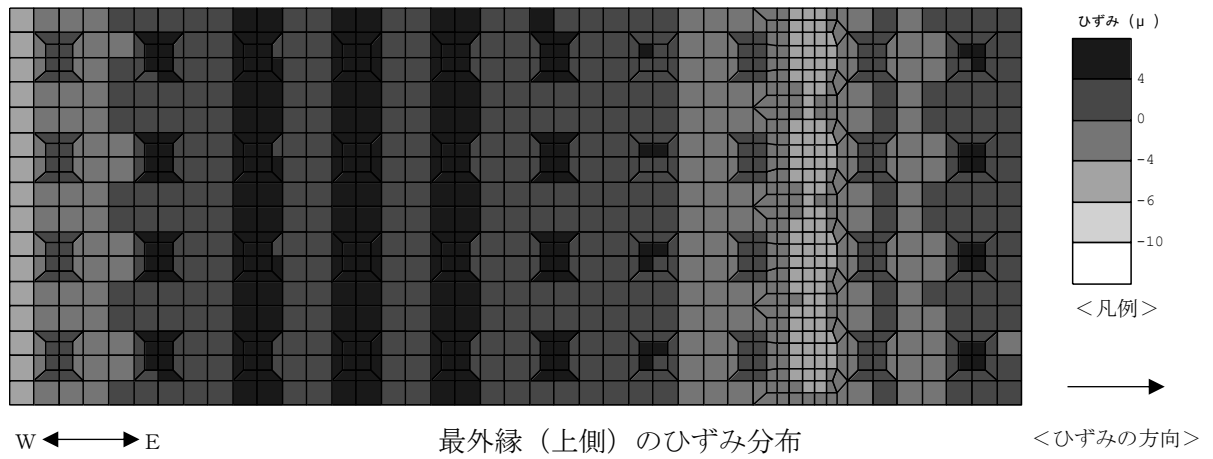
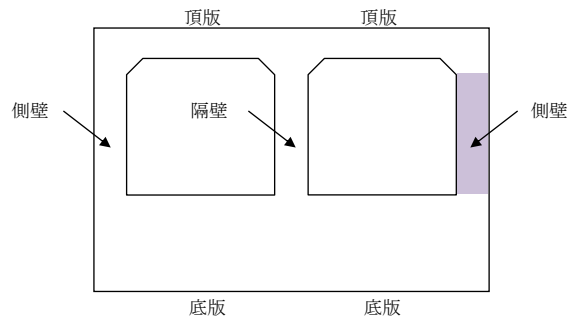
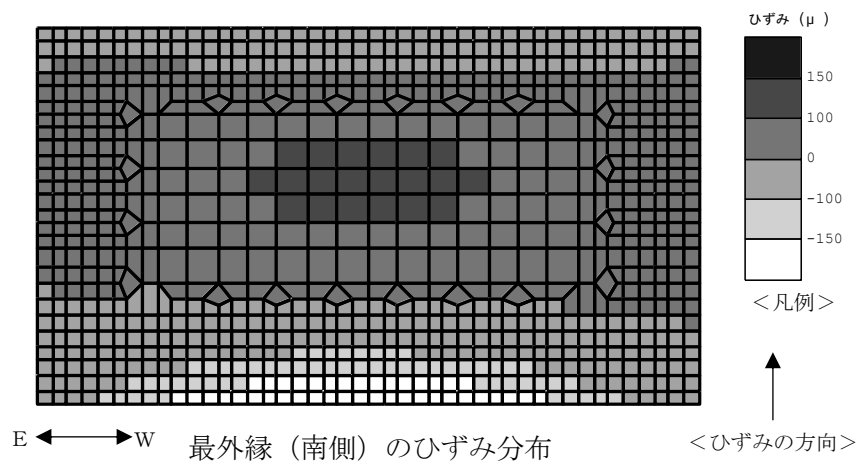
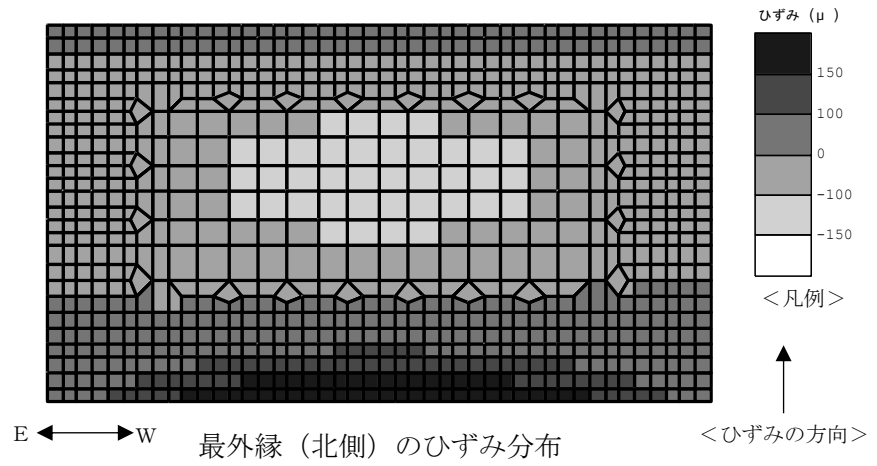

### 6.1.3 断面力分布（鉄筋コンクリート部材のせん断力照査）

常設代替交流電源設備基礎の鉄筋コンクリート部材のせん断力照査において、各解析ケースのうち、最も厳しい照査値となる解析ケースの一覧を表 6-11 及び表 6-12 に示す。最も厳しい照査値となる時刻における断面力分布図（曲げモーメント、軸力、せん断力）を図 6-3 及び図 6-4 に示す。なお図 6-3 及び図 6-4 は、表 6-11 及び表 6-12 に示す解析ケースの照査値最大時における各断面力最大値と同方向の断面力分布を示している。

表 6-11 鉄筋コンクリート部材のせん断力照査結果（第一ガスタービン発電機基礎）  
（最も厳しい照査値とその地震動）

解析ケース	地震動	照査用せん断力* $V_d$ (kN)	せん断耐力 $V_{y d}$ (kN)	照査値 $V_d / V_{y d}$
①	Ss-1---	542	6520	0.084

注記\* : 照査用せん断力  $V_d =$  発生せん断力  $\times$  構造解析係数  $\gamma_a$

表 6-12 鉄筋コンクリート部材のせん断力照査結果（第一ガスタービン発電機用燃料タンク基礎）  
（最も厳しい照査値とその地震動）

評価位置*1	解析ケース	地震動	照査用せん断力*2 $V_d$ (kN)	せん断耐力 $V_{y d}$ (kN)	照査値 $V_d / V_{y d}$
側壁	3	③	738	1942	0.39
隔壁	2	①	209	2099	0.10
頂版	7	①	255	1150	0.23
底版	8	①	2481	7347	0.34
張出部	10	①	185	925	0.20

注記\*1 : 評価位置は下図に示す。

\*2 : 照査用せん断力  $V_d =$  発生せん断力  $\times$  構造解析係数  $\gamma_a$

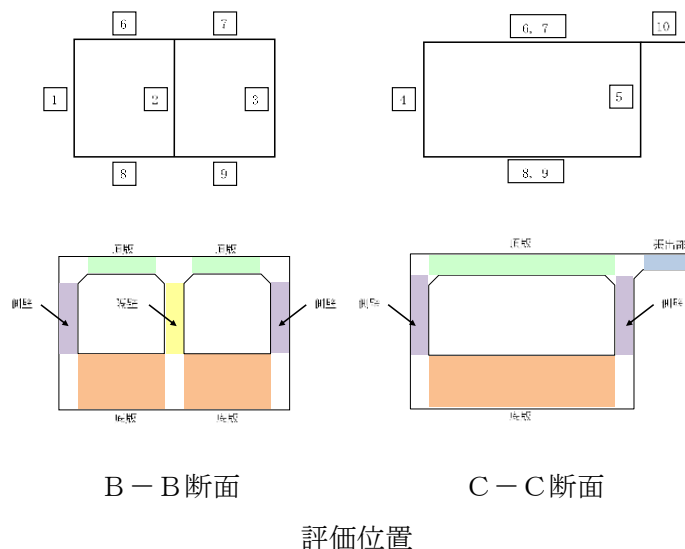



図 6-3 (1) 鉄筋コンクリート部材のせん断力照査が最も厳しくなるケースでの断面力分布図  
(第一ガスタービン発電機基礎, 解析ケース①, 地震動 Ss-1--,  $t=5.93s$ )



図 6-3(2) 鉄筋コンクリート部材のせん断力照査が最も厳しくなるケースでの断面力分布図  
 (第一ガスタービン発電機基礎, 解析ケース①, 地震動 Ss-1-1, t=5.93s)

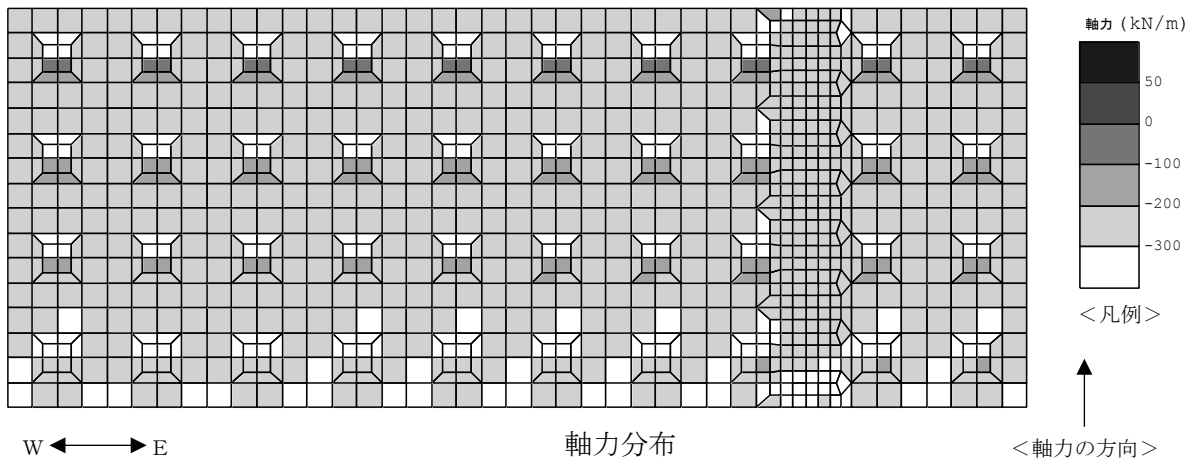
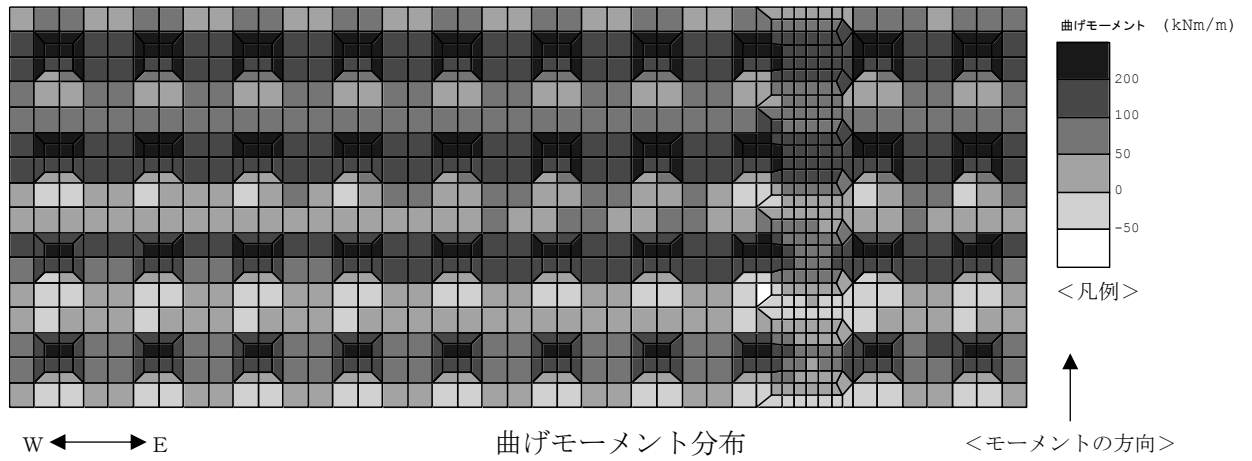

B-B断面  
評価位置

図 6-4(1) 鉄筋コンクリート部材のせん断力照査が最も厳しくなるケースでの断面力分布図  
(第一ガスタービン発電機用燃料タンク基礎 (側壁③), 解析ケース③, 地震動 Ss-3ーー, t=17.34s)

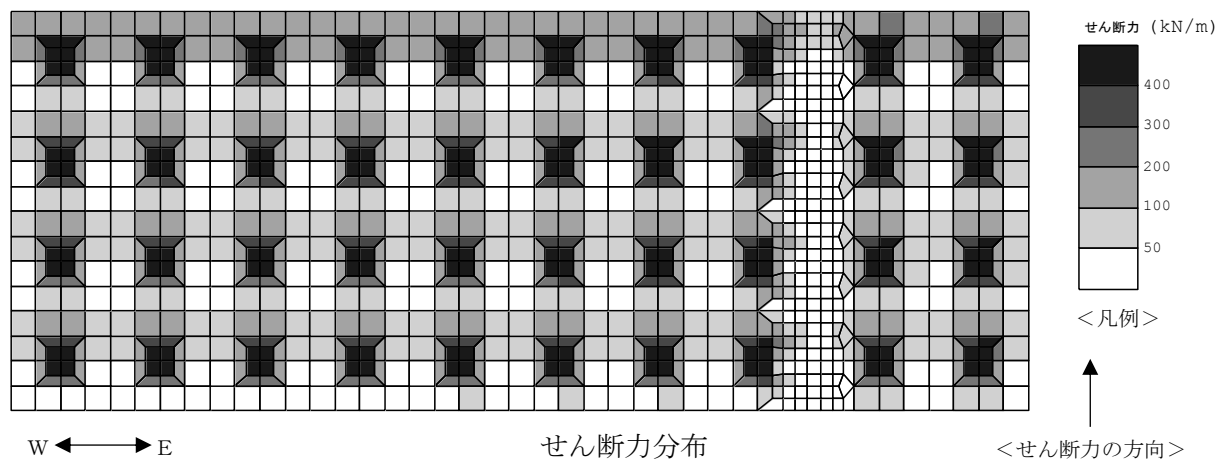
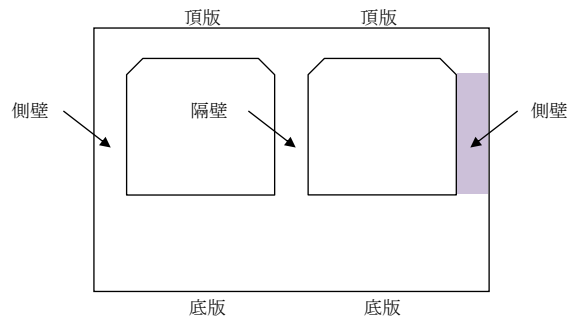
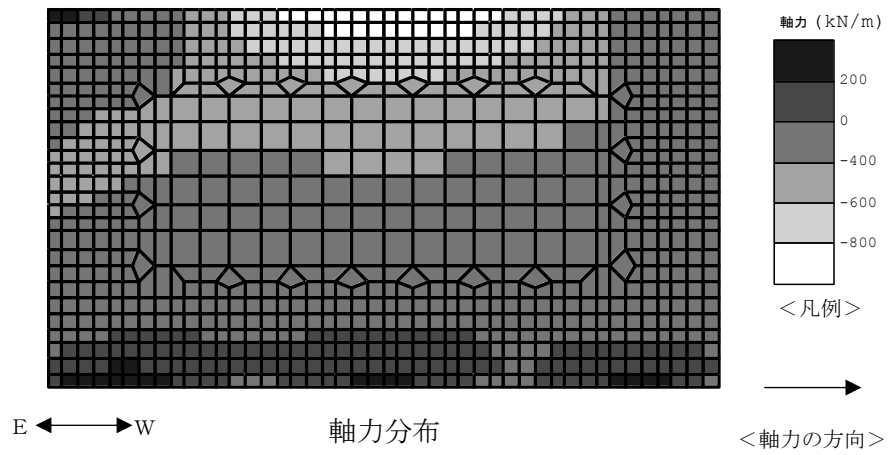
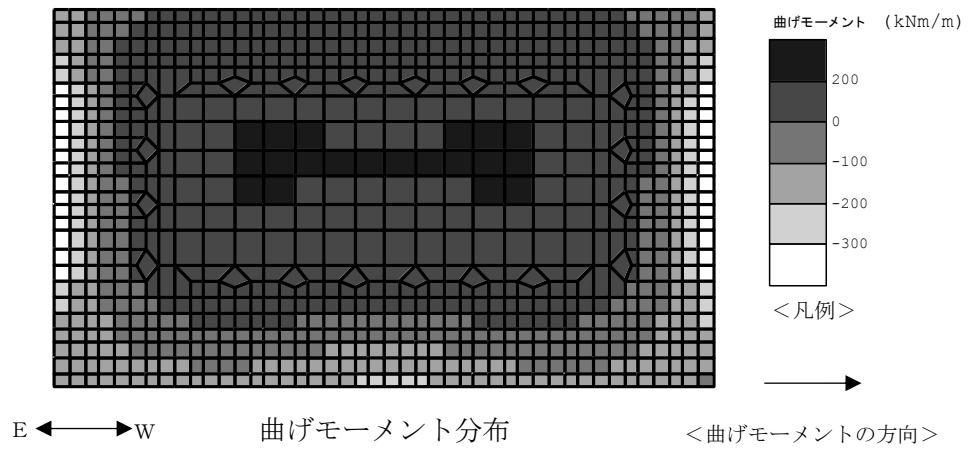

図 6-4 (2) 鉄筋コンクリート部材のせん断力照査が最も厳しくなるケースでの断面力分布図  
(第一ガスタービン発電機用燃料タンク基礎(側壁③), 解析ケース③, 地震動 Ss-3ーー, t=17.34s)

#### 6.1.4 曲率分布（鋼管杭の曲げ軸力照査）

鋼管杭の曲げ軸力照査について、各解析ケースのうち最も厳しい照査値となる解析ケースを表 6-13～表 6-15 に示す。また、該当する解析ケースにおいて最も厳しい照査値となる時刻における曲率分布図を図 6-5～図 6-7 に示す。

表 6-13 鋼管杭の曲げ軸力照査結果（A-A断面）  
（最も厳しい照査値とその地震動）

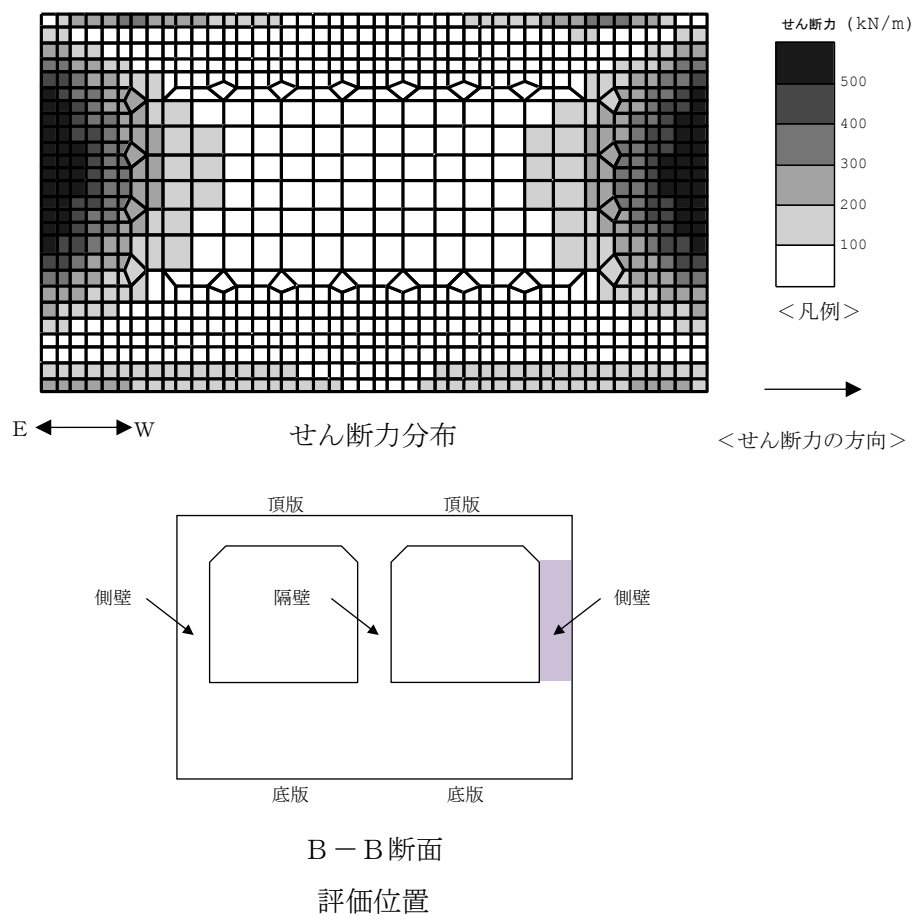
評価位置*1	解析ケース	地震動	照査用曲率*2 $\phi_d$ (1/m)	終局曲率 $\phi_u$ (1/m)	照査値 $\phi_d / \phi_u$
1	②	Ss-3++	$1.64 \times 10^{-3}$	$7.38 \times 10^{-3}$	0.23

注記\*1：評価位置は下図に示す。

\*2：照査用曲率  $\phi_d = \text{発生曲率} \times \text{構造解析係数 } \gamma_a$

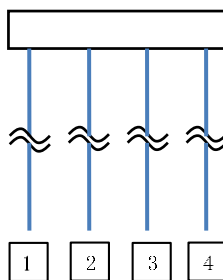

評価位置

表 6-14 鋼管杭の曲げ軸力照査結果（B-B断面）  
（各部材において最も厳しい照査値とその地震動）

評価位置*1	解析ケース	地震動	照査用曲率*2 $\phi_d$ (1/m)	終局曲率 $\phi_u$ (1/m)	照査値 $\phi_d / \phi_u$
1	①	Ss-3-+	$2.13 \times 10^{-3}$	$6.86 \times 10^{-3}$	0.32

注記\*1：評価位置は下図に示す。

\*2：照査用曲率  $\phi_d = \text{発生曲率} \times \text{構造解析係数 } \gamma_a$

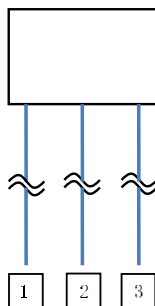

評価位置

表 6-15 鋼管杭の曲げ軸力照査結果 (C-C断面)  
 (各部材において最も厳しい照査値とその地震動)

評価位置*1	解析ケース	地震動	照査用曲率*2 $\phi_d$ (1/m)	終局曲率 $\phi_u$ (1/m)	照査値 $\phi_d / \phi_u$
7	③	Ss-3---	$8.27 \times 10^{-3}$	$9.81 \times 10^{-3}$	0.85

注記\*1 : 評価位置は下図に示す。

\*2 : 照査用曲率  $\phi_d =$  発生曲率  $\times$  構造解析係数  $\gamma_a$

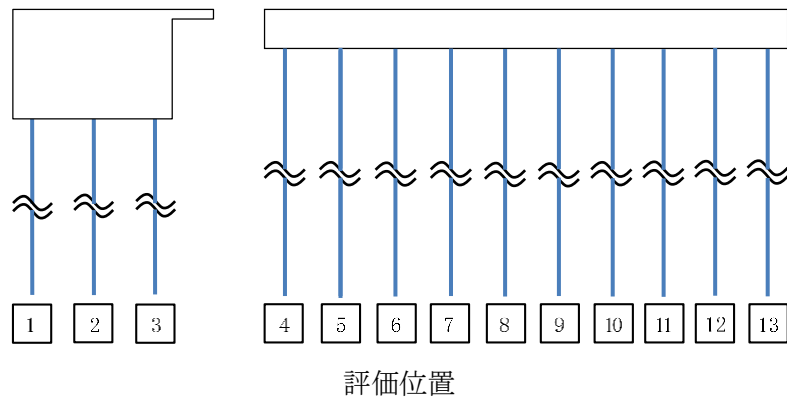



図 6-5 鋼管杭において最も厳しい照査値の曲率分布 (A-A断面)  
(解析ケース②, 地震動 Ss-3+, t=36.62s)



図 6-6 鋼管杭において最も厳しい照査値の曲率分布 (B-B断面)  
(解析ケース①, 地震動 Ss-3-, t=37.49s)



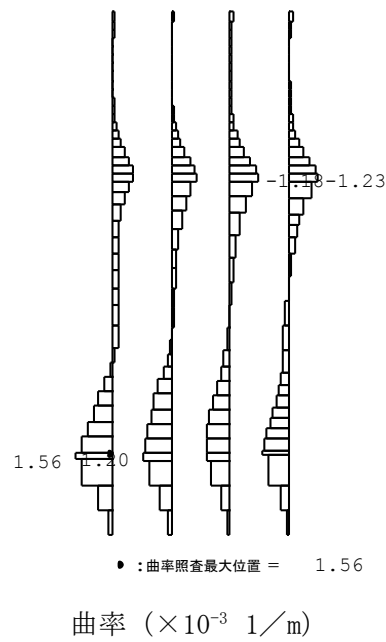

図 6-7 鋼管杭において最も厳しい照査値の曲率分布 (C-C断面)  
 (解析ケース③, 地震動 Ss-3--,  $t=37.56\text{s}$ )

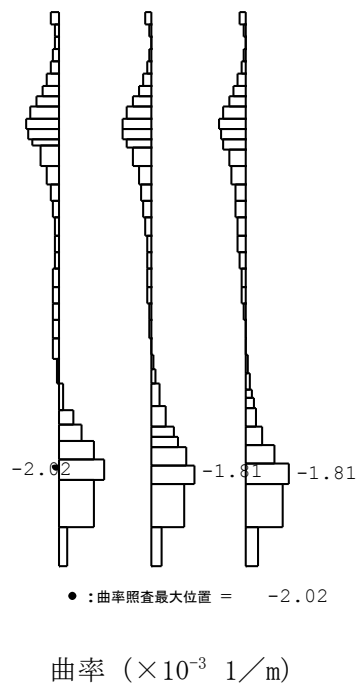
6.1.5 せん断力分布（鋼管杭のせん断力照査）

鋼管杭のせん断力照査について、解析ケースのうち最も厳しい照査値となる解析ケースを表 6-16～表 6-18 示す。また、該当する解析ケースにおいて最も厳しい照査値となる時刻におけるせん断力分布図を図 6-8～図 6-10 に示す。

表 6-16 鋼管杭のせん断力照査結果（A-A断面）  
（最も厳しい照査値とその地震動）

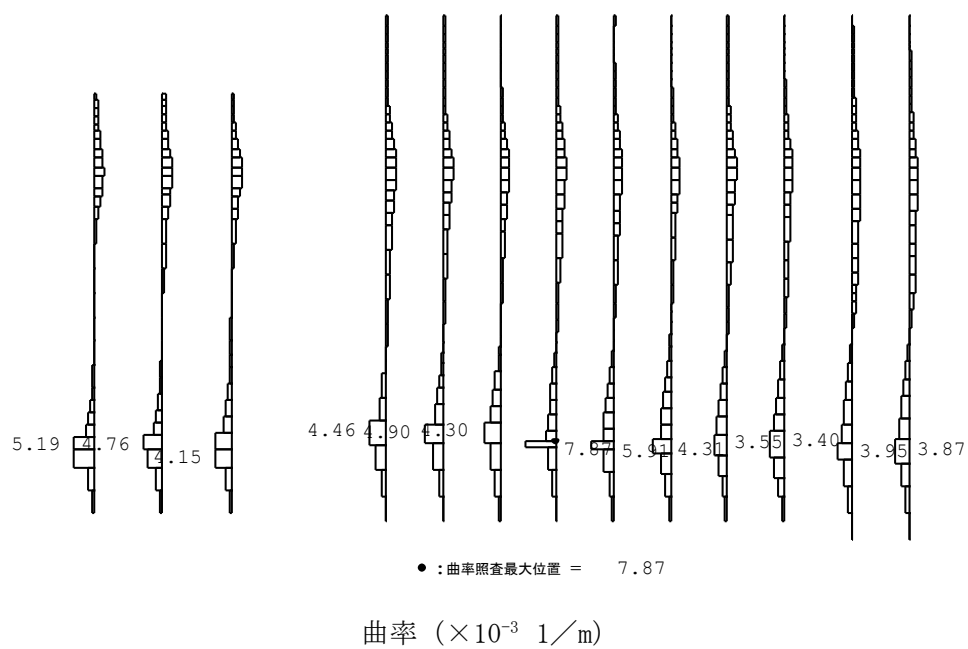
評価位置*1	解析ケース	地震動	照査用せん断力*2 $Q_d$ (kN)	終局せん断耐力 $Q_u$ (kN)	照査値 $Q_d/Q_u$
3	②	Ss-3++	3426	8563	0.41

注記\*1：評価位置は下図に示す。

\*2：照査用せん断力  $Q_d = \text{発生せん断力} \times \text{構造解析係数 } \gamma_a$

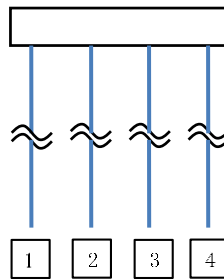

評価位置

表 6-17 鋼管杭のせん断力照査結果（B-B断面）  
（最も厳しい照査値とその地震動）

評価位置*1	解析ケース	地震動	照査用せん断力*2 $Q_d$ (kN)	終局せん断耐力 $Q_u$ (kN)	照査値 $Q_d/Q_u$
2	①	Ss-3++	3983	8563	0.47

注記\*1：評価位置は下図に示す。

\*2：照査用せん断力  $Q_d = \text{発生せん断力} \times \text{構造解析係数 } \gamma_a$

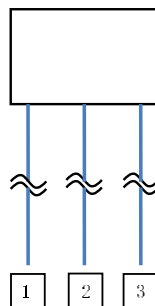

評価位置

表 6-18 鋼管杭のせん断力照査結果 (C-C断面)

(各部材において最も厳しい照査値とその地震動)

評価位置*1	解析ケース	地震動	照査用せん断力*2 $Q_d$ (kN)	終局せん断耐力 $Q_u$ (kN)	照査値 $Q_d/Q_u$
1	③	Ss-3++	7446	8563	0.87

注記\*1 : 評価位置は下図に示す。

\*2 : 照査用せん断力  $Q_d = \text{発生せん断力} \times \text{構造解析係数 } \gamma_a$

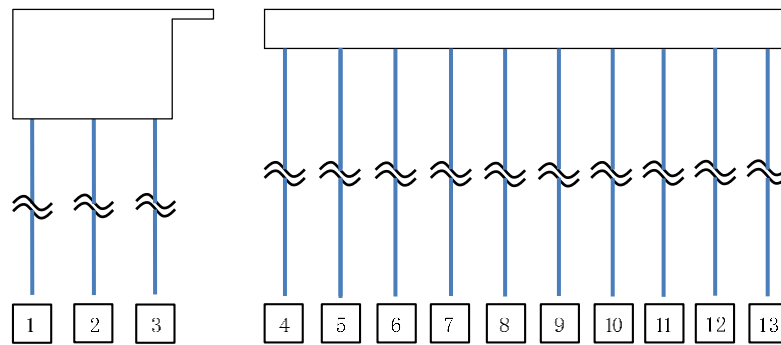

評価位置



図 6-8 鋼管杭において最も厳しい照査値の地震時せん断力分布 (A-A断面)  
(解析ケース②, 地震動 Ss-3++, t=17.71s)



図 6-9 鋼管杭において最も厳しい照査値の地震時せん断力分布 (B-B断面)  
(解析ケース①, 地震動 Ss-3++, t=17.89s)

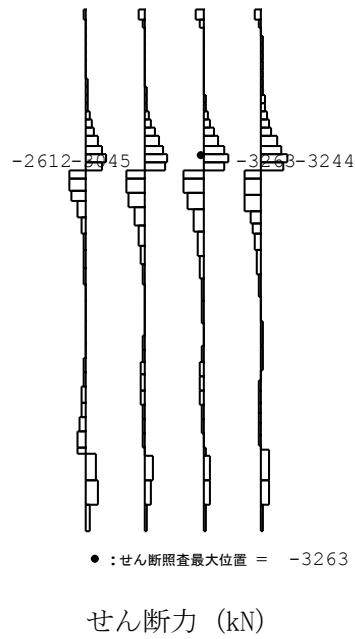

図 6-10 鋼管杭において最も厳しい照査値の地震時せん断力分布 (C-C断面)  
(解析ケース③, 地震動 Ss-3+, t=37.48s)

### 6.1.6 最大せん断ひずみ分布

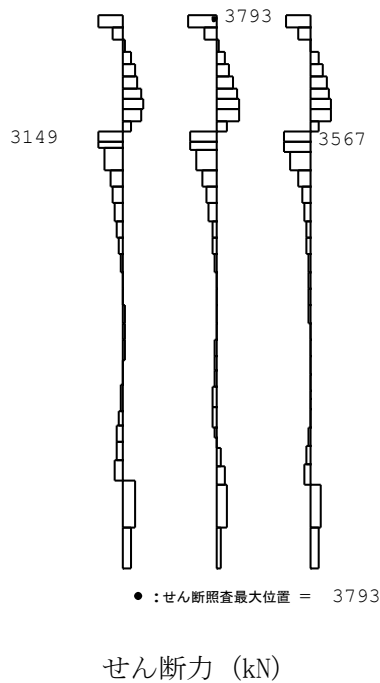
地盤に発生した最大せん断ひずみを確認するため、曲げ軸力照査及びせん断力照査において最大照査値を示した地震動について、地震応答解析の全時刻における最大せん断ひずみの分布を示す。表 6-19 に最大照査値を示す解析ケース一覧を示す。A-A断面における最大せん断ひずみ分布を図 6-11～図 6-13 に、B-B断面における最大せん断ひずみ分布を図 6-14～図 6-17 に、C-C断面における最大せん断ひずみ分布を図 6-18～図 6-22 示す。

表 6-19 最大照査値を示す解析ケース一覧

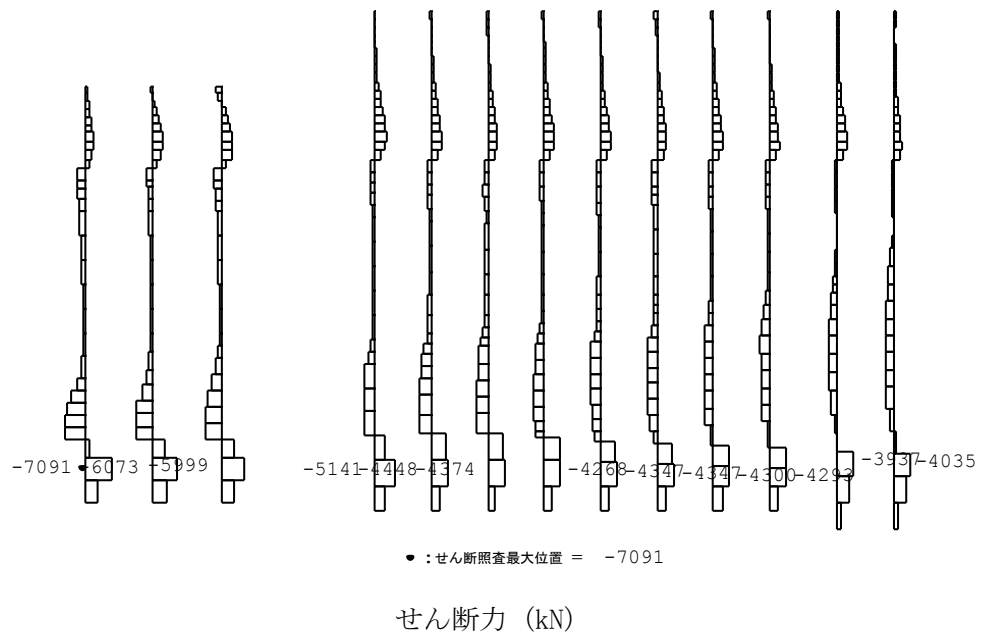
評価部位	断面	評価項目	
		曲げ軸力照査	せん断力照査
鉄筋コンクリート部材 (第一ガスタービン 発電機基礎)	—	Ss-1+- (解析ケース①)	Ss-1-- (解析ケース①)
鉄筋コンクリート部材 (第一ガスタービン 発電機用燃料タンク基礎)	—	Ss-3-- (解析ケース①)	Ss-3-- (解析ケース③)
鋼管杭	A-A断面	Ss-3++ (解析ケース②)	Ss-3++ (解析ケース②)
	B-B断面	Ss-3+- (解析ケース①)	Ss-3++ (解析ケース①)
	C-C断面	Ss-3-- (解析ケース③)	Ss-3++ (解析ケース③)

注：耐震評価における解析ケース一覧

	①	②	③	④	⑤
解析ケース	基本ケース	地盤物性のばらつき(+1σ)を考慮した解析ケース	地盤物性のばらつき(-1σ)を考慮した解析ケース	非液状化の条件を仮定した解析ケース	地盤物性のばらつき(+1σ)を考慮して非液状化の条件を仮定した解析ケース
地盤剛性の設定	地盤剛性(平均値)	地盤剛性(+1σ)	地盤剛性(-1σ)	地盤剛性(平均値)	地盤剛性(+1σ)
液状化強度特性の設定	液状化強度特性(-1σ)	液状化強度特性(-1σ)	液状化強度特性(-1σ)	液状化パラメータを非適用	液状化パラメータを非適用

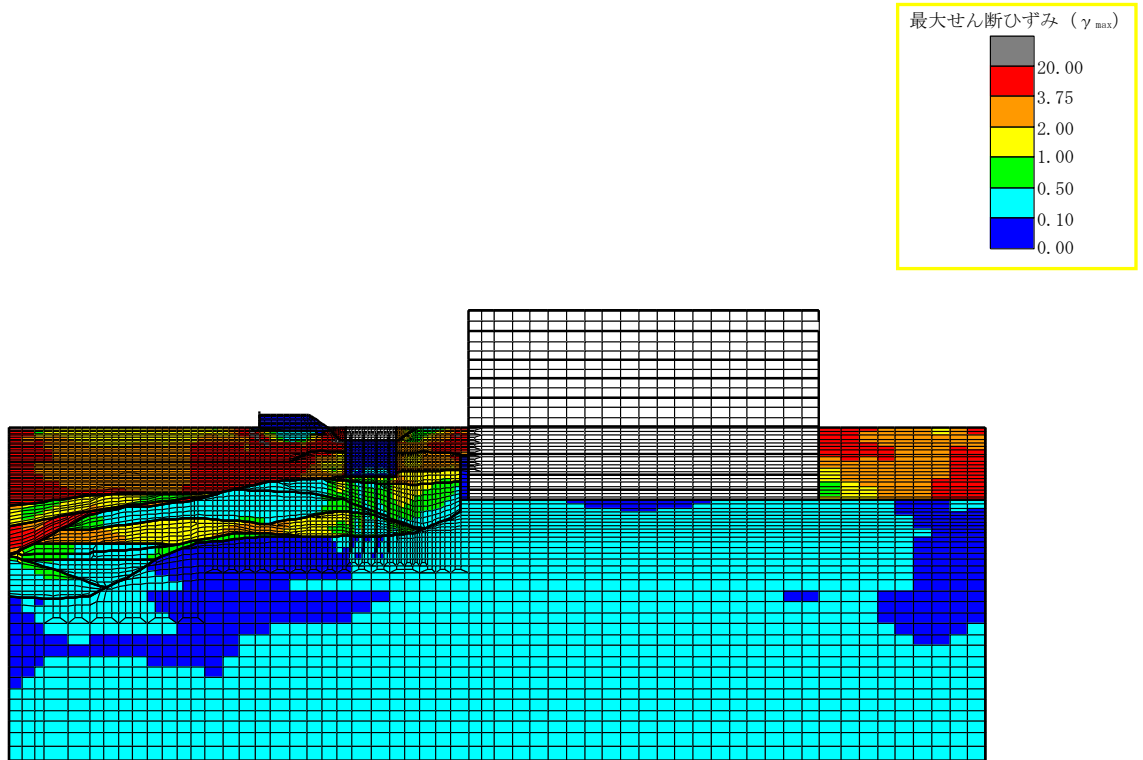

全体図

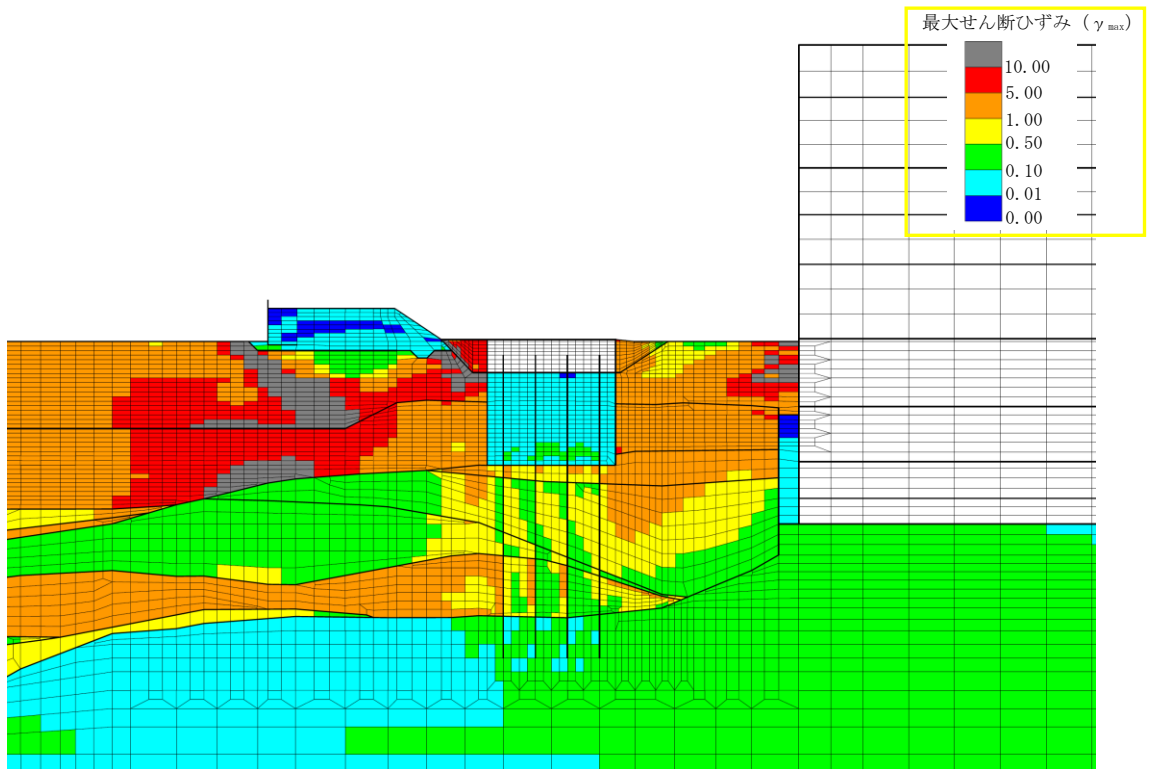

構造物周辺拡大図

図 6-11 A-A断面の最大せん断ひずみ分布  
(解析ケース①, 地震動 Ss-1+-)

鉄筋コンクリート部材 (第一ガスタービン発電機基礎) の曲げ軸力照査で  
照査値が最も厳しい解析ケース

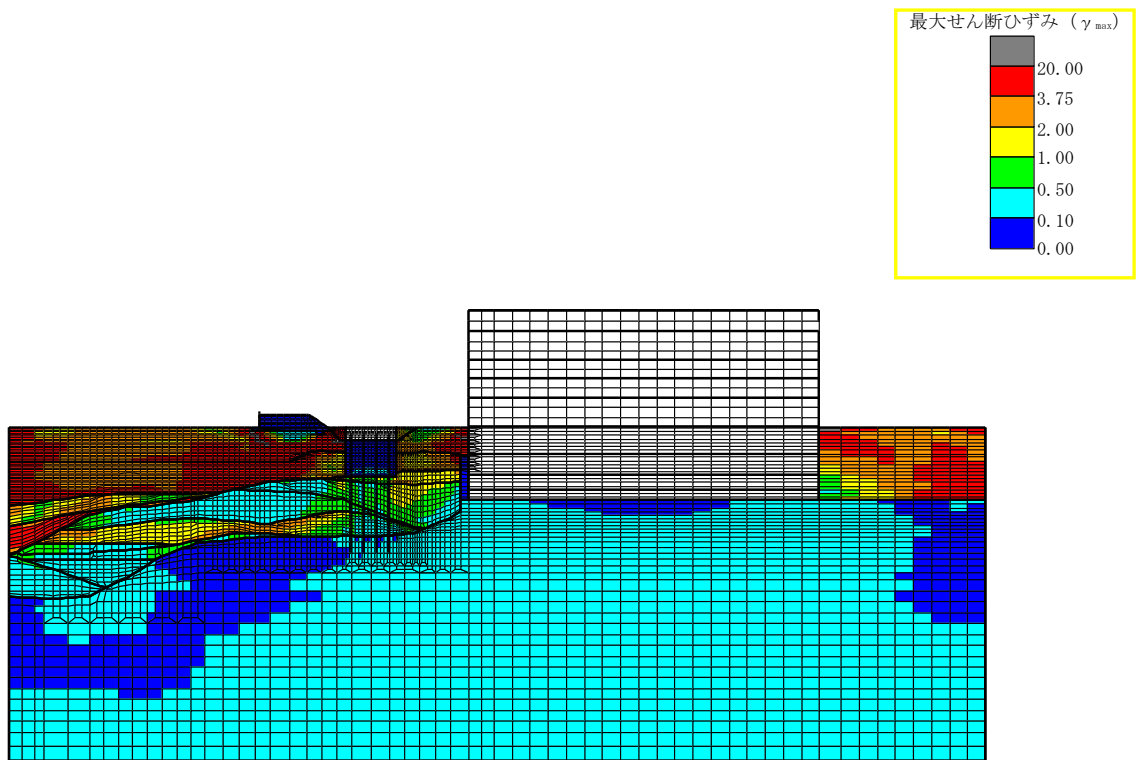

全体図

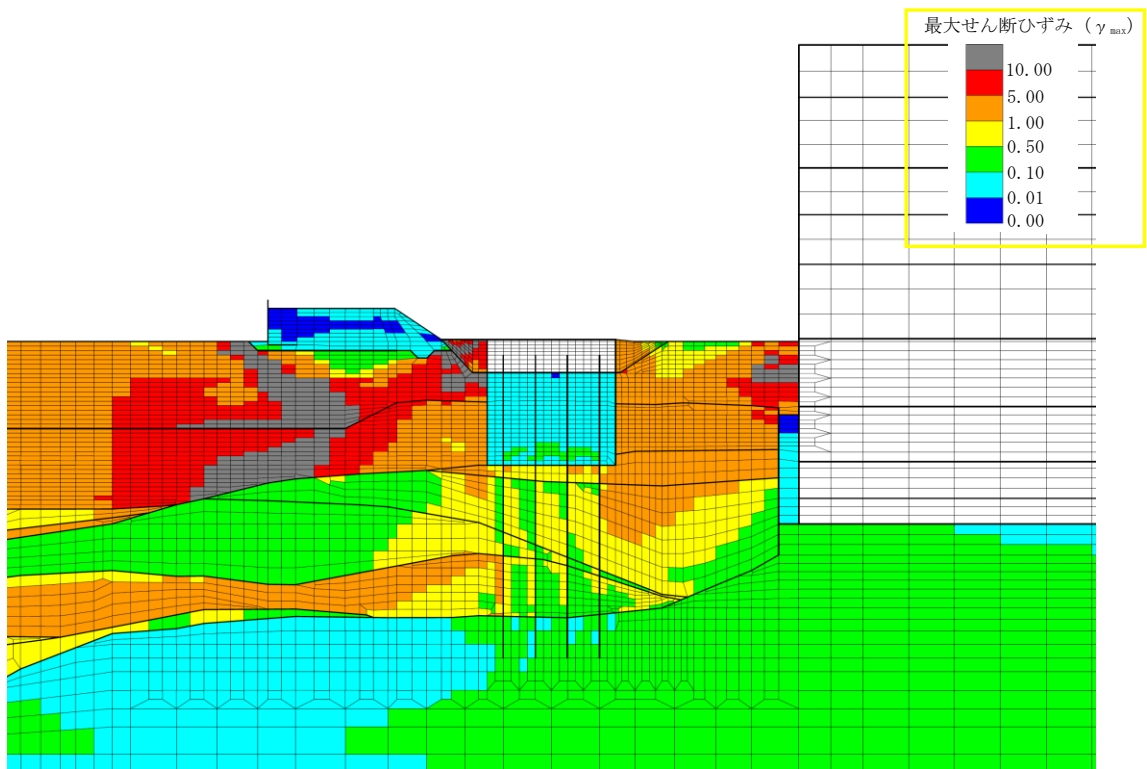

構造物周辺拡大図

図 6-12 A-A断面の最大せん断ひずみ分布  
(解析ケース①, 地震動 Ss-1--)

鉄筋コンクリート部材 (第一ガスタービン発電機基礎) のせん断力照査で  
照査値が最も厳しい解析ケース



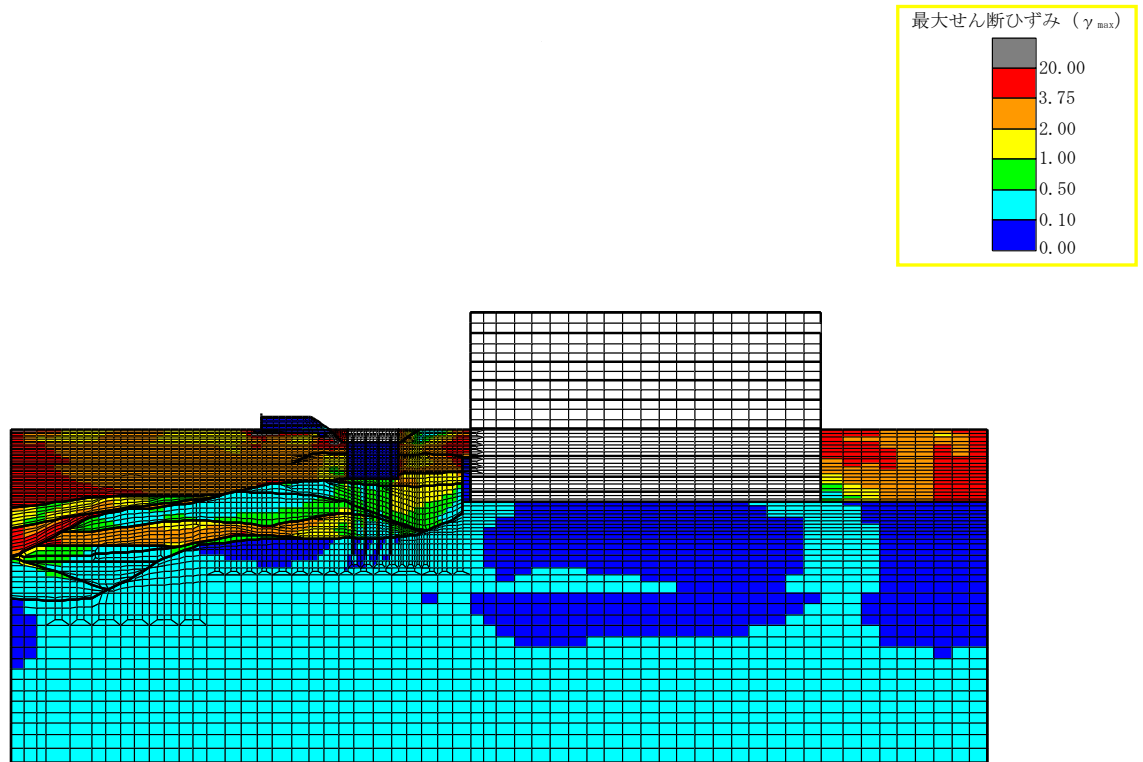

全体図

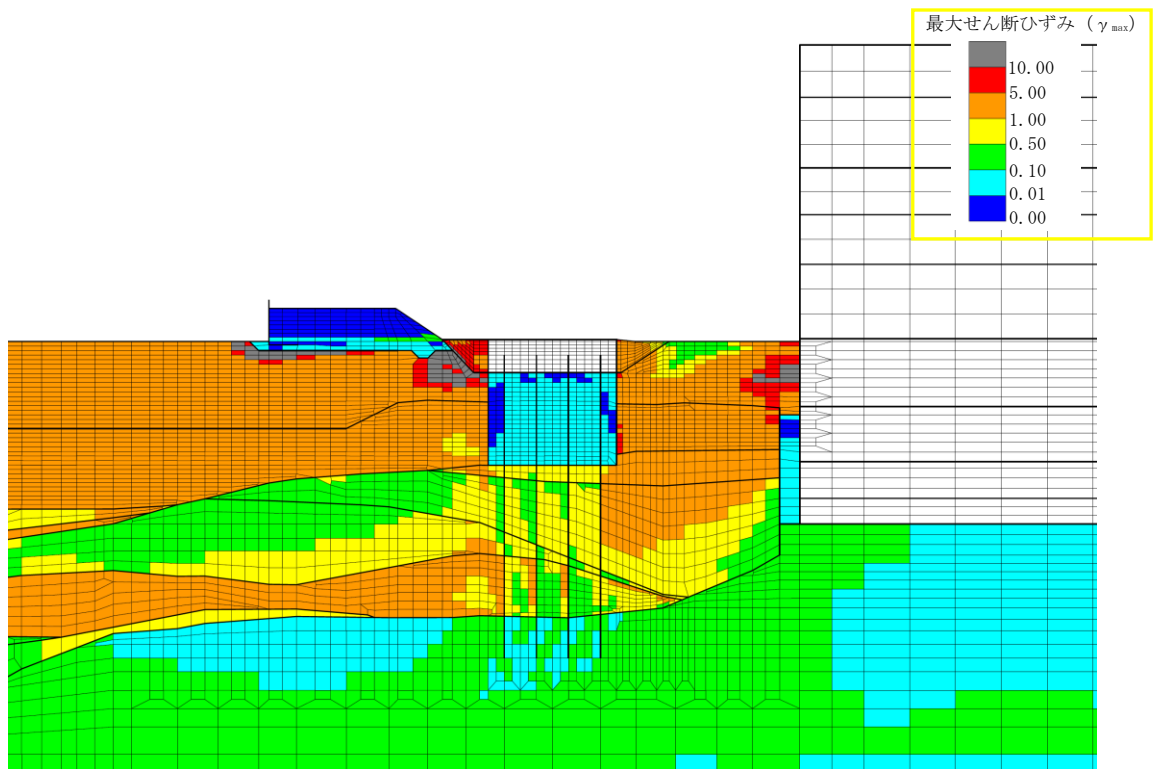

構造物周辺拡大図

図 6-13 A-A断面の最大せん断ひずみ分布  
(解析ケース②, 地震動 Ss-3++)

鋼管杭の曲げ軸力照査及びせん断力照査で照査値が最も厳しい解析ケース

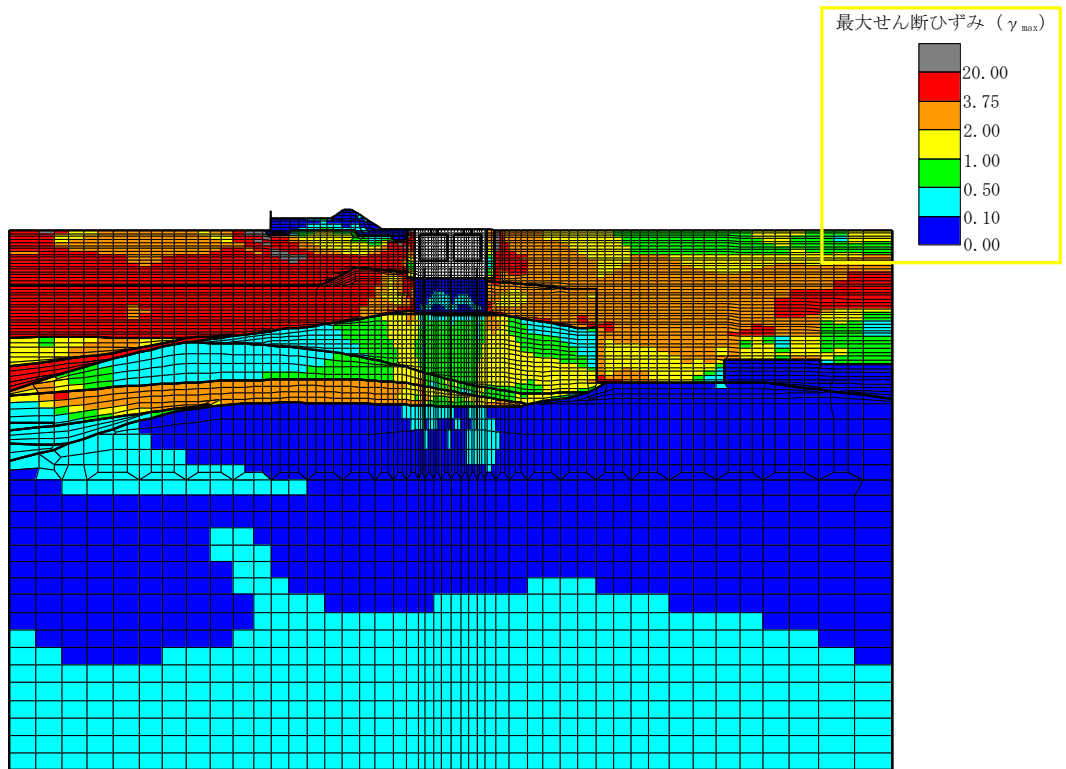

全体図

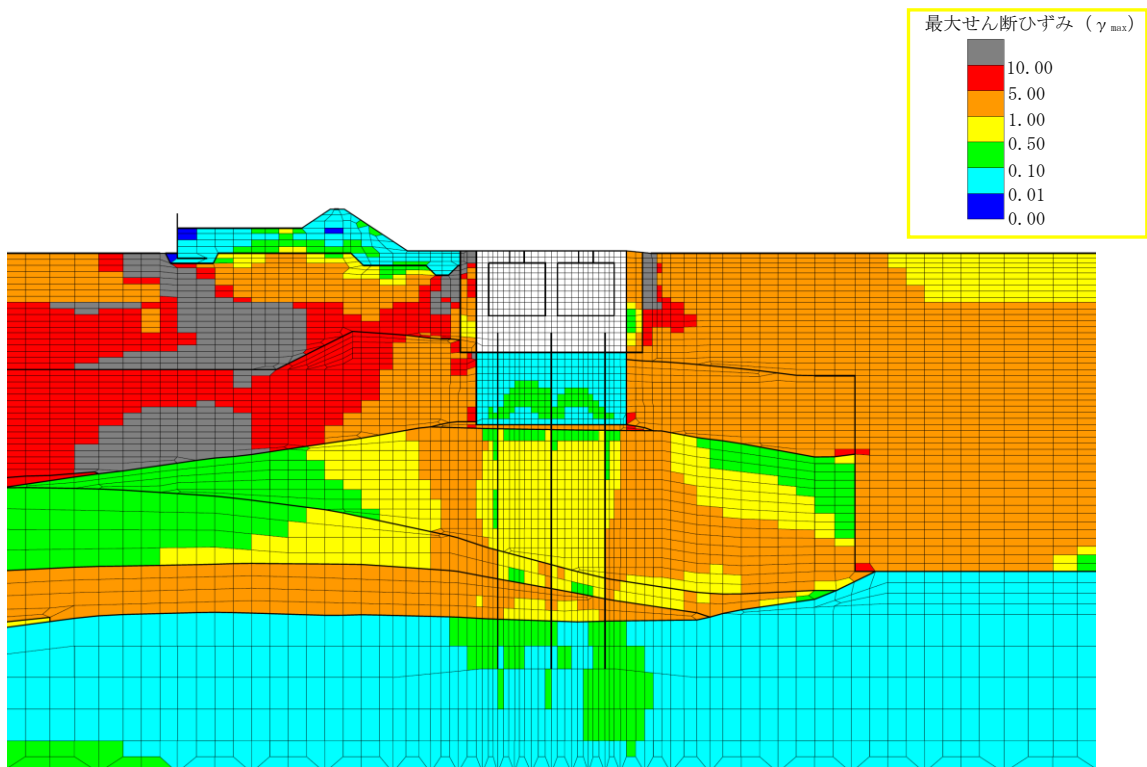

構造物周辺拡大図

図 6-14 B-B断面の最大せん断ひずみ分布  
(解析ケース①, 地震動 Ss-3--)

鉄筋コンクリート部材 (第一ガスタービン発電機用燃料タンク基礎) の曲げ軸力照査で  
照査値が最も厳しい解析ケース

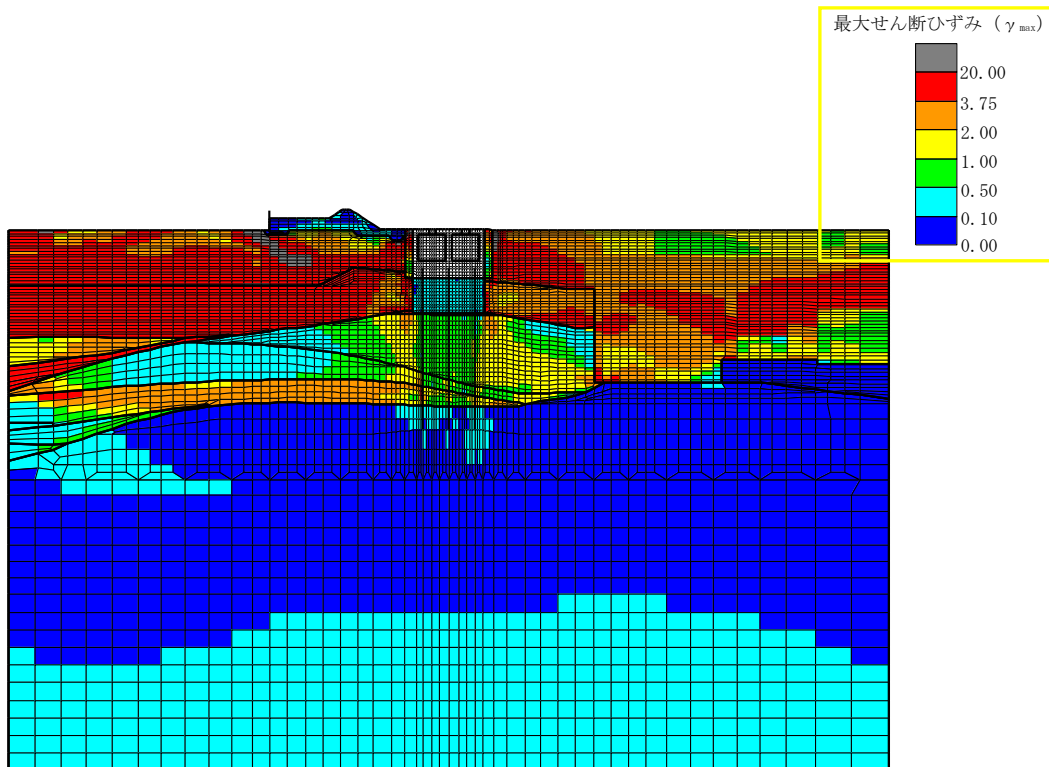

全体図

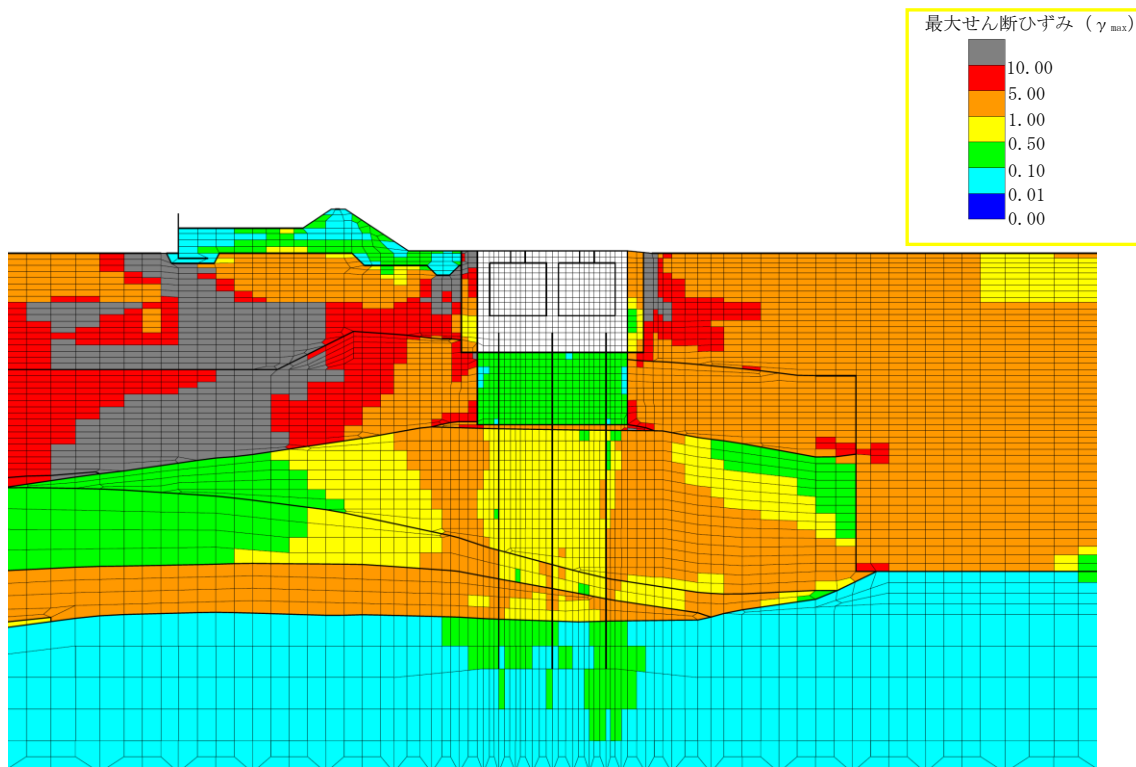

構造物周辺拡大図

図 6-15 B-B断面の最大せん断ひずみ分布  
(解析ケース③, 地震動 Ss-3--)

鉄筋コンクリート部材 (第一ガスタービン発電機用燃料タンク基礎) のせん断力照査で  
照査値が最も厳しい解析ケース

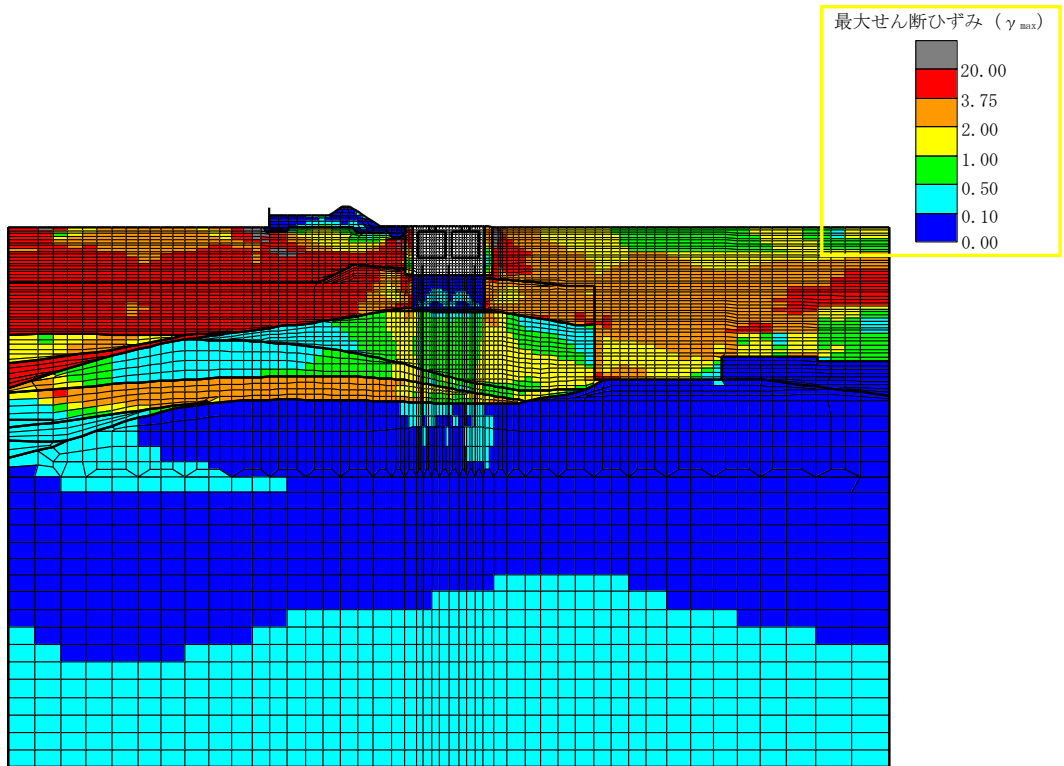

全体図

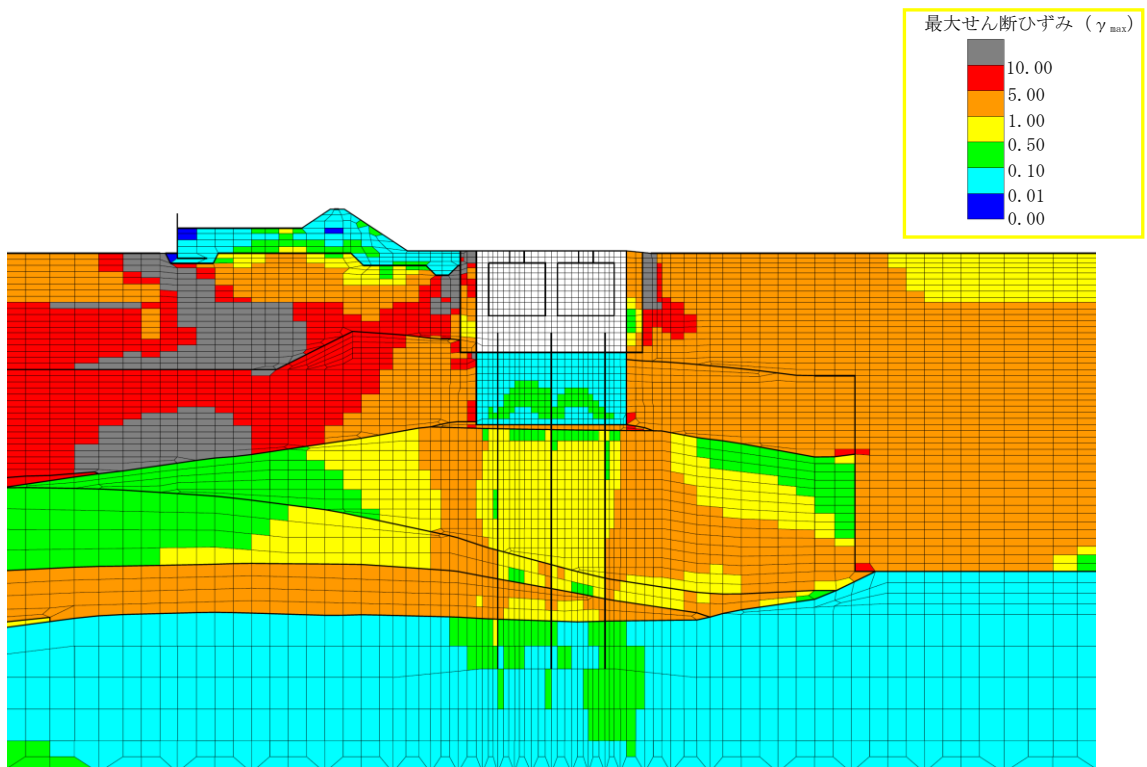

構造物周辺拡大図

図 6-16 B-B断面の最大せん断ひずみ分布  
(解析ケース①, 地震動 Ss-3-+)

鋼管杭の曲げ軸力照査で照査値が最も厳しい解析ケース

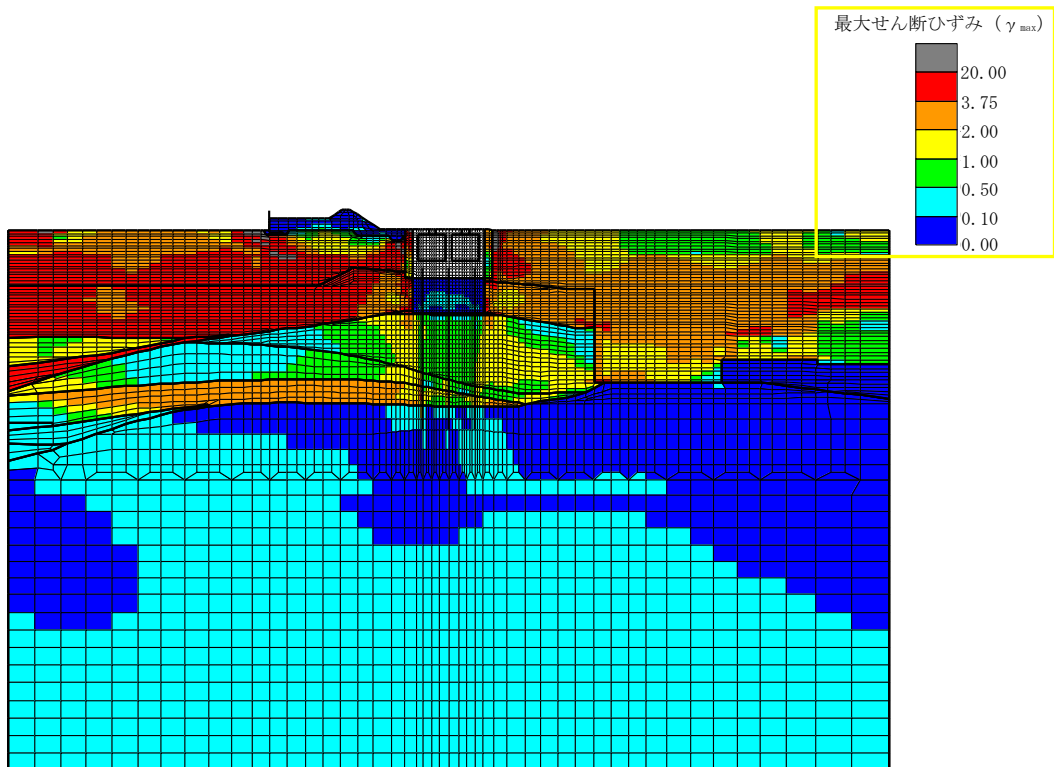

全体図

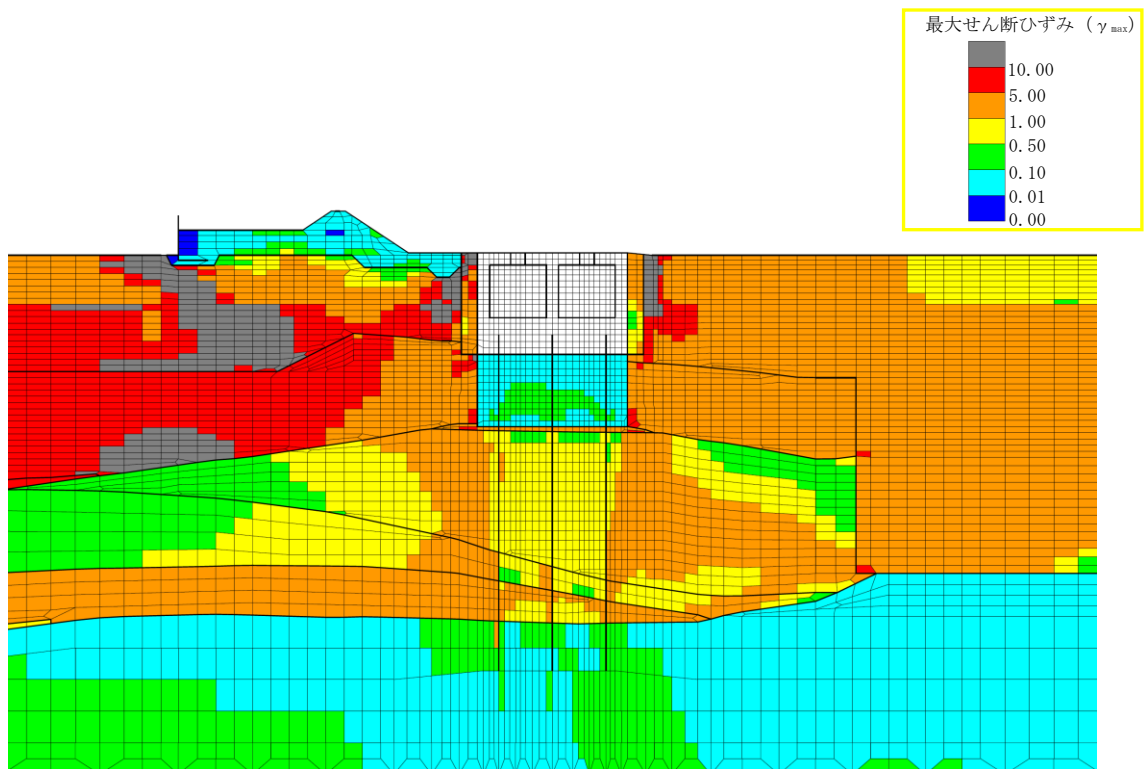

構造物周辺拡大図

図 6-17 B-B断面の最大せん断ひずみ分布  
(解析ケース①, 地震動 Ss-3++)

鋼管杭のせん断力照査で照査値が最も厳しい解析ケース

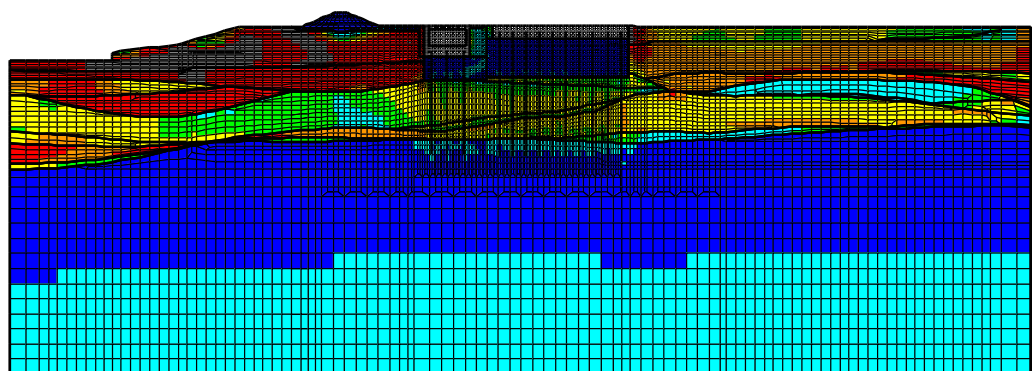
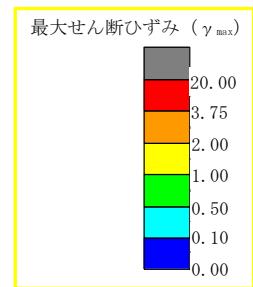

全体図

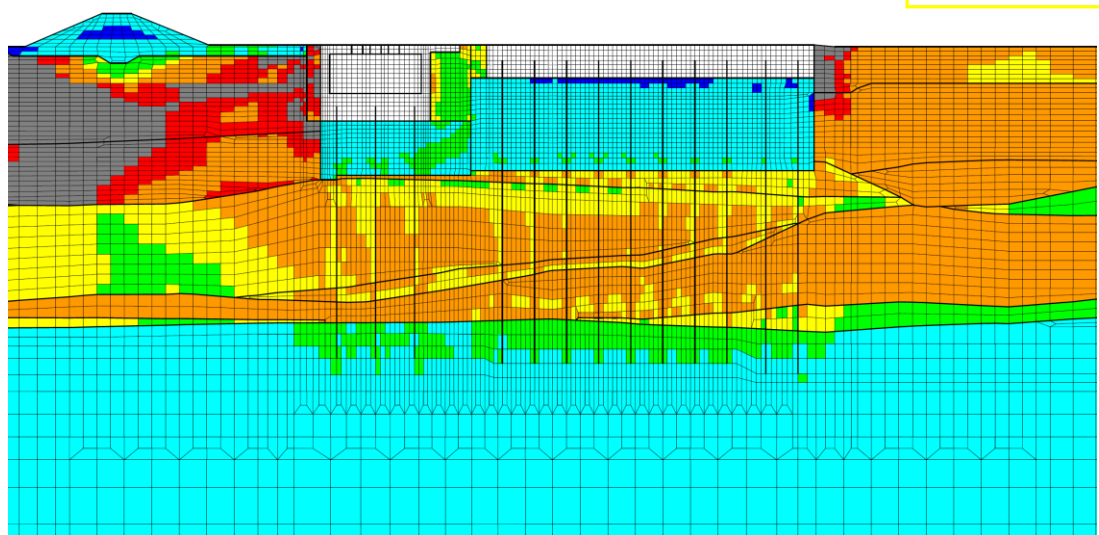
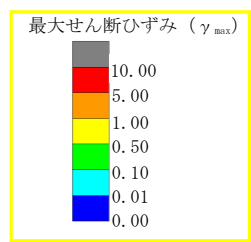

構造物周辺拡大図

図 6-18 C-C断面の最大せん断ひずみ分布  
(解析ケース①, 地震動 Ss-1+-)

鉄筋コンクリート部材 (第一ガスタービン発電機基礎) の曲げ軸力照査で  
照査値が最も厳しい解析ケース

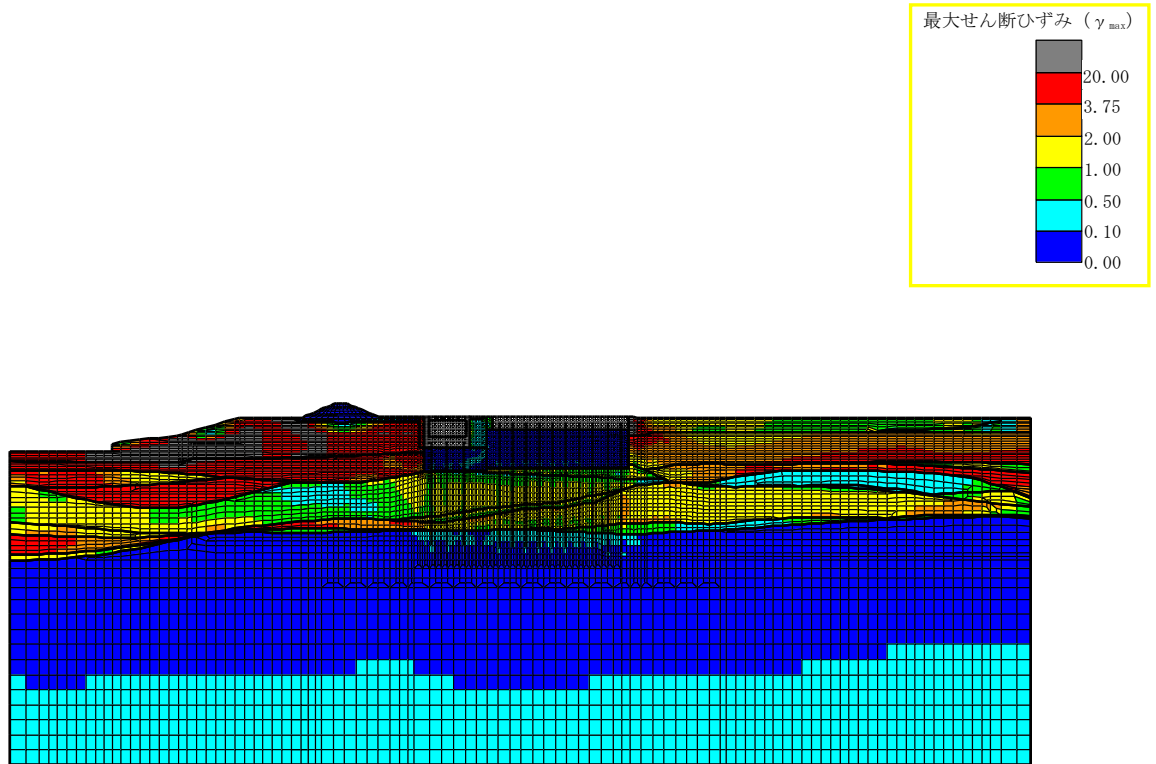

全体図

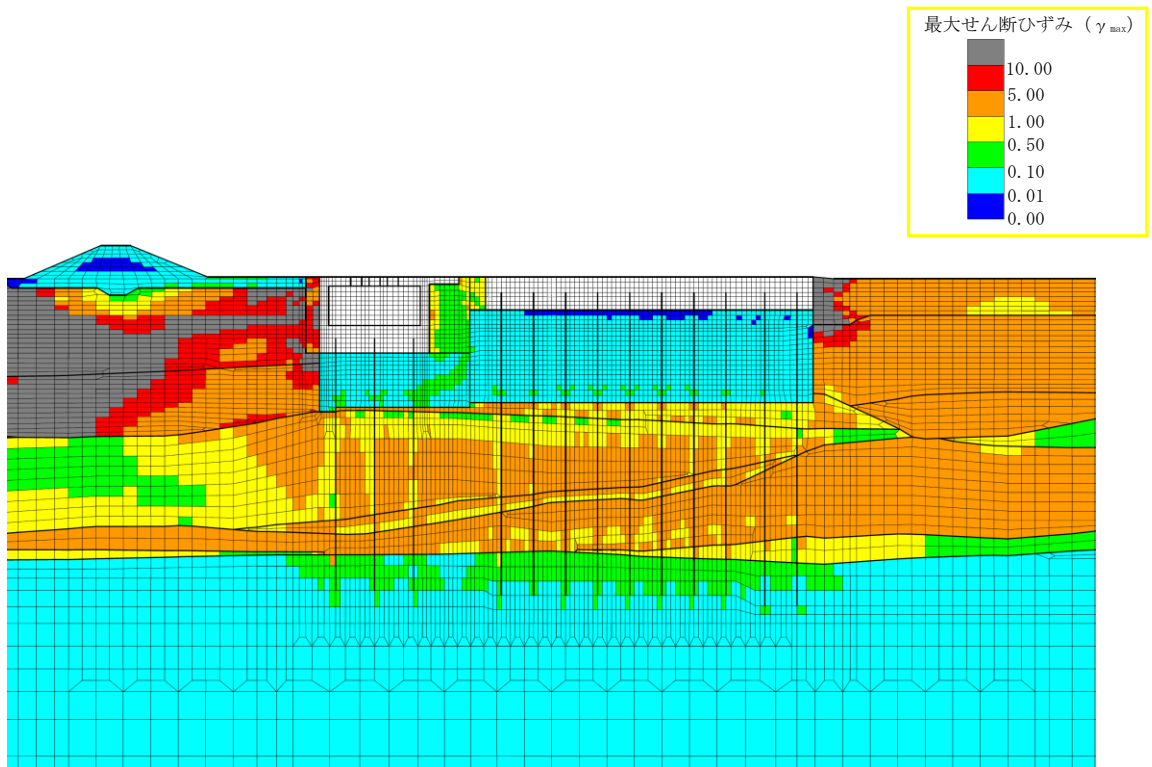

構造物周辺拡大図

図 6-19 C-C断面の最大せん断ひずみ分布  
(解析ケース①, 地震動 Ss-1--)

鉄筋コンクリート部材 (第一ガスタービン発電機基礎) のせん断力照査で  
照査値が最も厳しい解析ケース

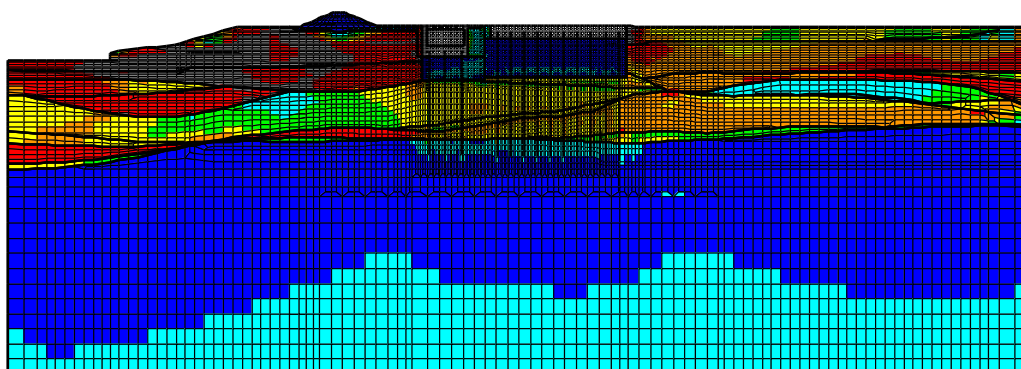
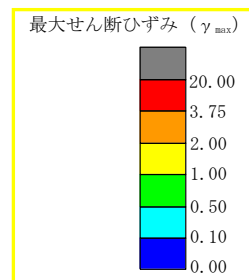

全体図

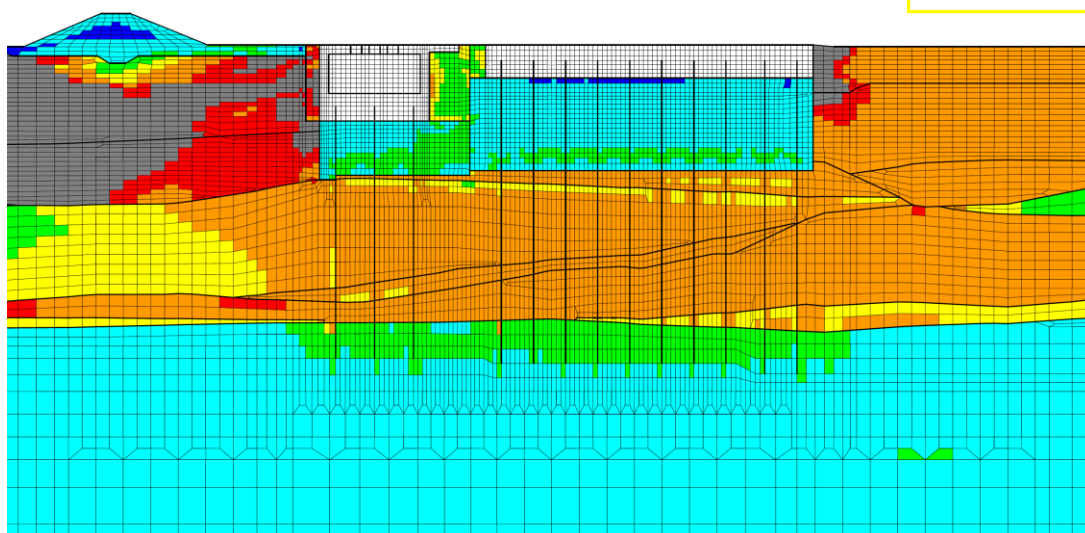
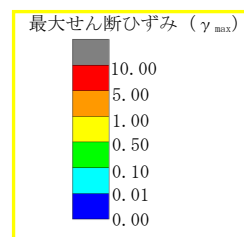

構造物周辺拡大図

図 6-20 C-C断面の最大せん断ひずみ分布  
(解析ケース①, 地震動 Ss-3--)

鉄筋コンクリート部材 (第一ガスタービン発電機用燃料タンク基礎) の曲げ軸力照査で  
照査値が最も厳しい解析ケース



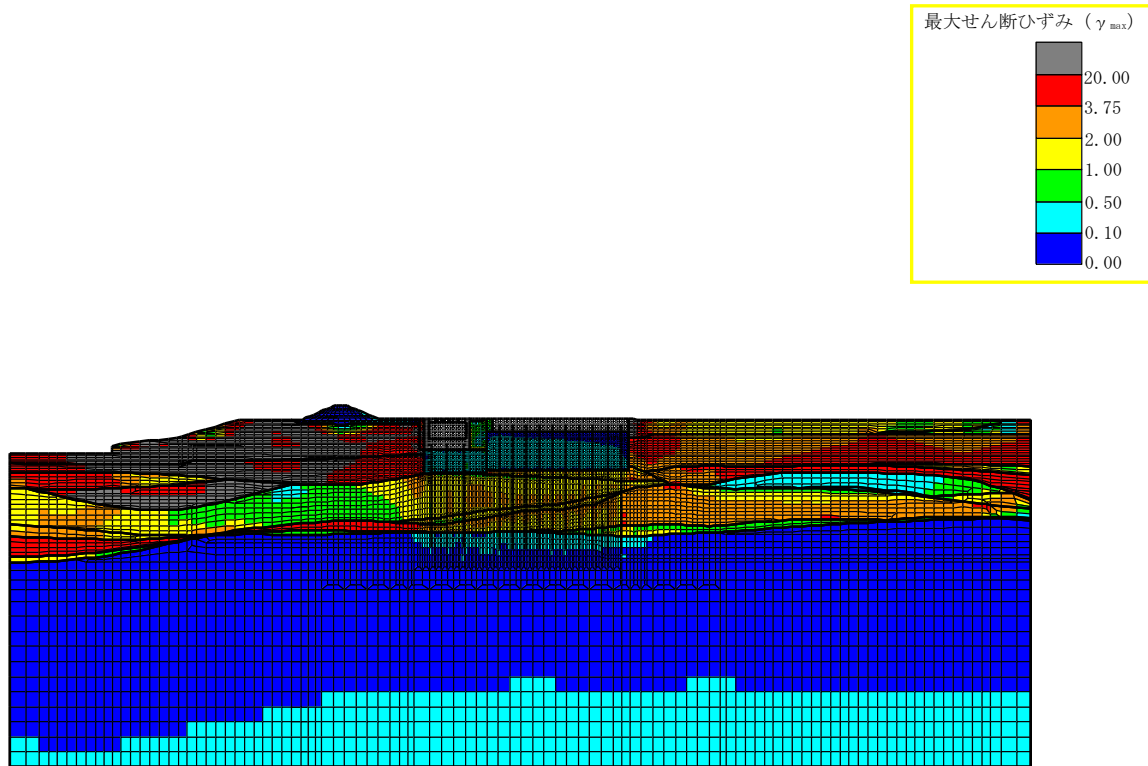

全体図

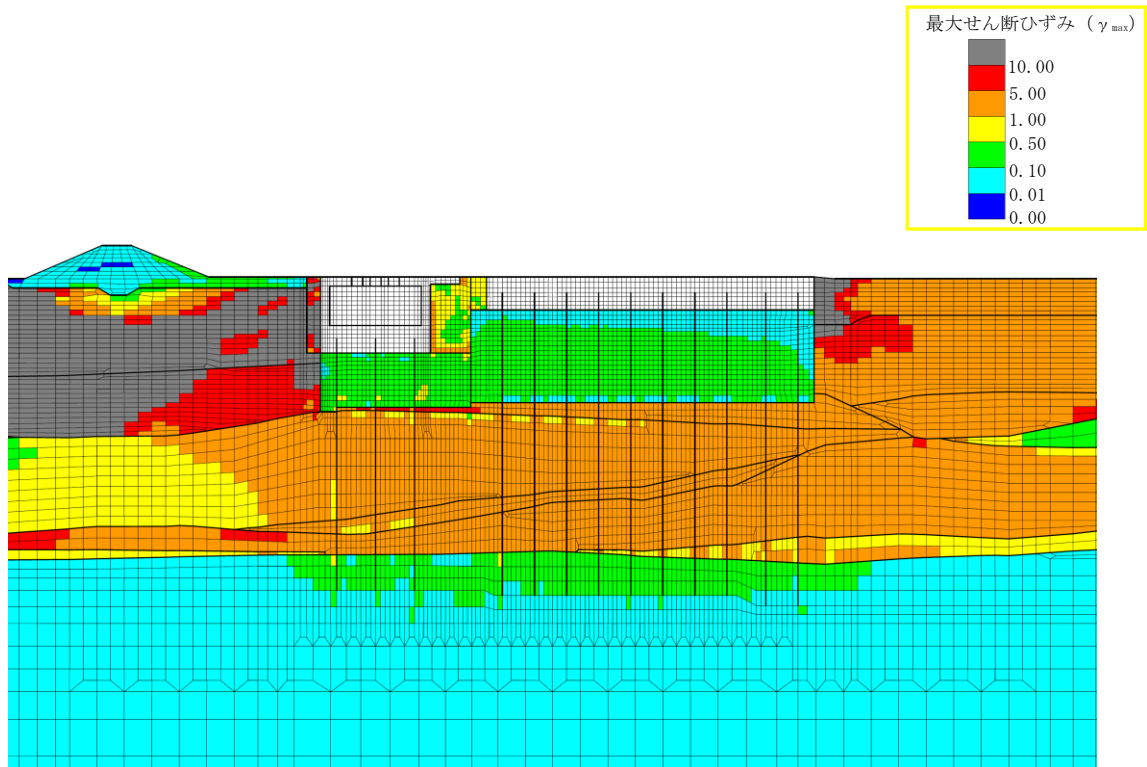

構造物周辺拡大図

図 6-21 C-C断面の最大せん断ひずみ分布  
(解析ケース③, 地震動 Ss-3--)

鉄筋コンクリート部材（第一ガスタービン発電機用燃料タンク基礎）のせん断力照査及び  
鋼管杭の曲げ軸力照査で照査値が最も厳しい解析ケース

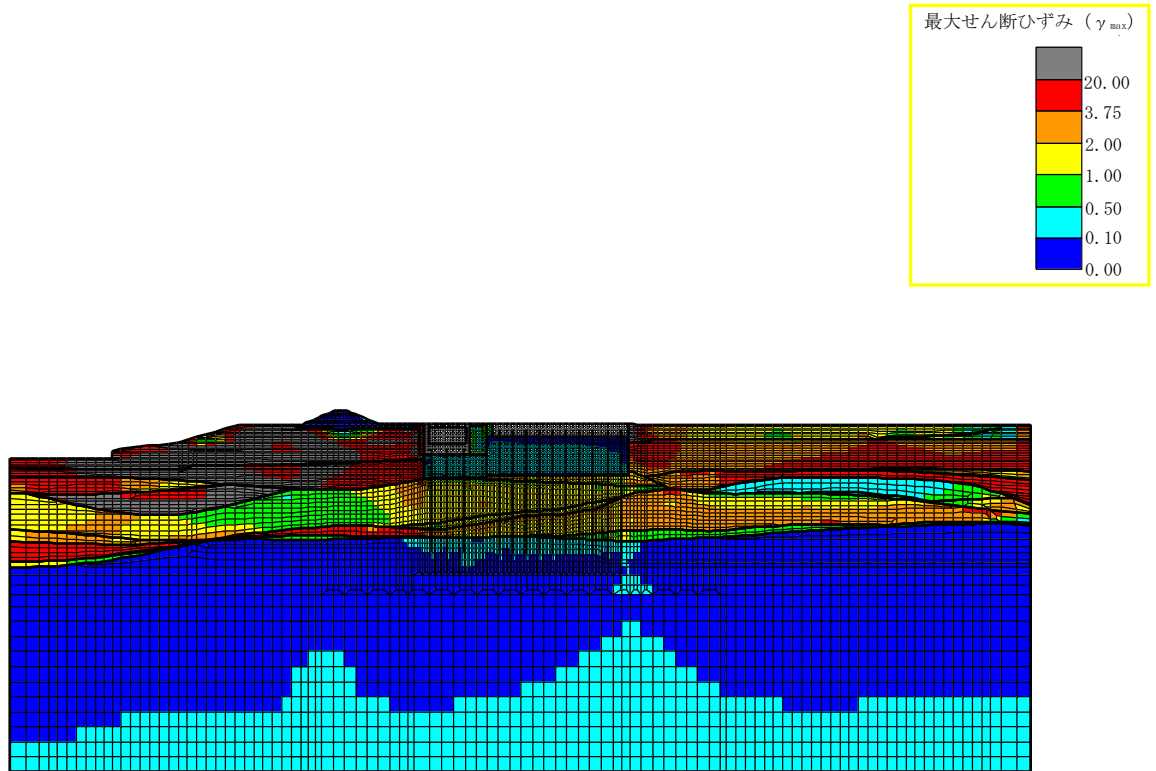

全体図

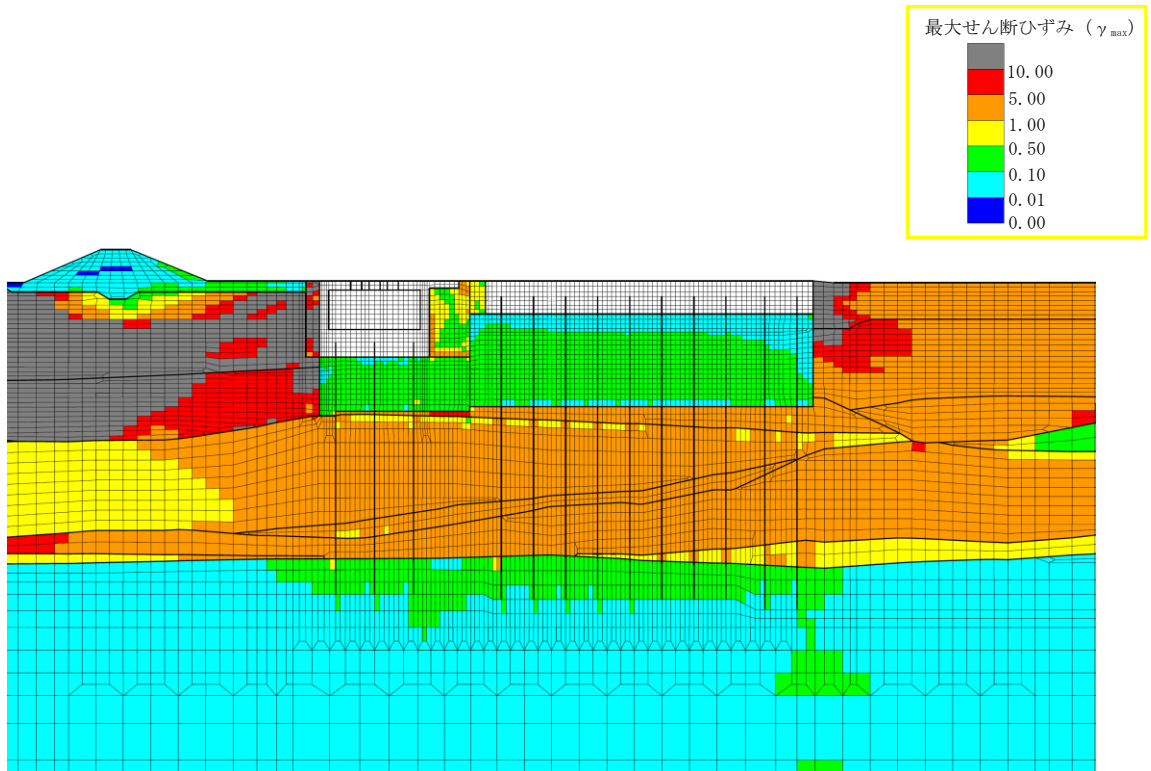

構造物周辺拡大図

図 6-22 C-C断面の最大せん断ひずみ分布  
(解析ケース③, 地震動 Ss-3++)

鋼管杭のせん断力照査で照査値が最も厳しい解析ケース

### 6.1.7 過剰間隙水圧比分布

地盤に発生した過剰間隙水圧比を確認するため、曲げ軸力照査及びせん断力照査において最大照査値を示した地震動について、地震応答解析の全時刻における過剰間隙水圧比の最大値分布を示す。表 6-20 に最大照査値を示す解析ケース一覧を示す。A-A断面における過剰間隙水圧比分布を図 6-23～図 6-25 に、B-B断面における過剰間隙水圧比分布を図 6-26～図 6-29 に、C-C断面における過剰間隙水圧比分布を図 6-30～図 6-34 に示す。

表 6-20 最大照査値を示す解析ケース一覧

評価部位	断面	評価項目	
		曲げ軸力照査	せん断力照査
鉄筋コンクリート部材 (第一ガスタービン 発電機基礎)	—	Ss-1+- (解析ケース①)	Ss-1-- (解析ケース①)
鉄筋コンクリート部材 (第一ガスタービン 発電機用燃料タンク基礎)	—	Ss-3-- (解析ケース①)	Ss-3-- (解析ケース③)
鋼管杭	A-A断面	Ss-3++ (解析ケース②)	Ss-3++ (解析ケース②)
	B-B断面	Ss-3+- (解析ケース①)	Ss-3++ (解析ケース①)
	C-C断面	Ss-3-- (解析ケース③)	Ss-3++ (解析ケース③)

注：耐震評価における解析ケース一覧

	①	②	③	④	⑤
解析ケース	基本ケース	地盤物性のばらつき(+1σ)を考慮した解析ケース	地盤物性のばらつき(-1σ)を考慮した解析ケース	非液状化の条件を仮定した解析ケース	地盤物性のばらつき(+1σ)を考慮して非液状化の条件を仮定した解析ケース
地盤剛性の設定	地盤剛性(平均値)	地盤剛性(+1σ)	地盤剛性(-1σ)	地盤剛性(平均値)	地盤剛性(+1σ)
液状化強度特性の設定	液状化強度特性(-1σ)	液状化強度特性(-1σ)	液状化強度特性(-1σ)	液状化パラメータを非適用	液状化パラメータを非適用

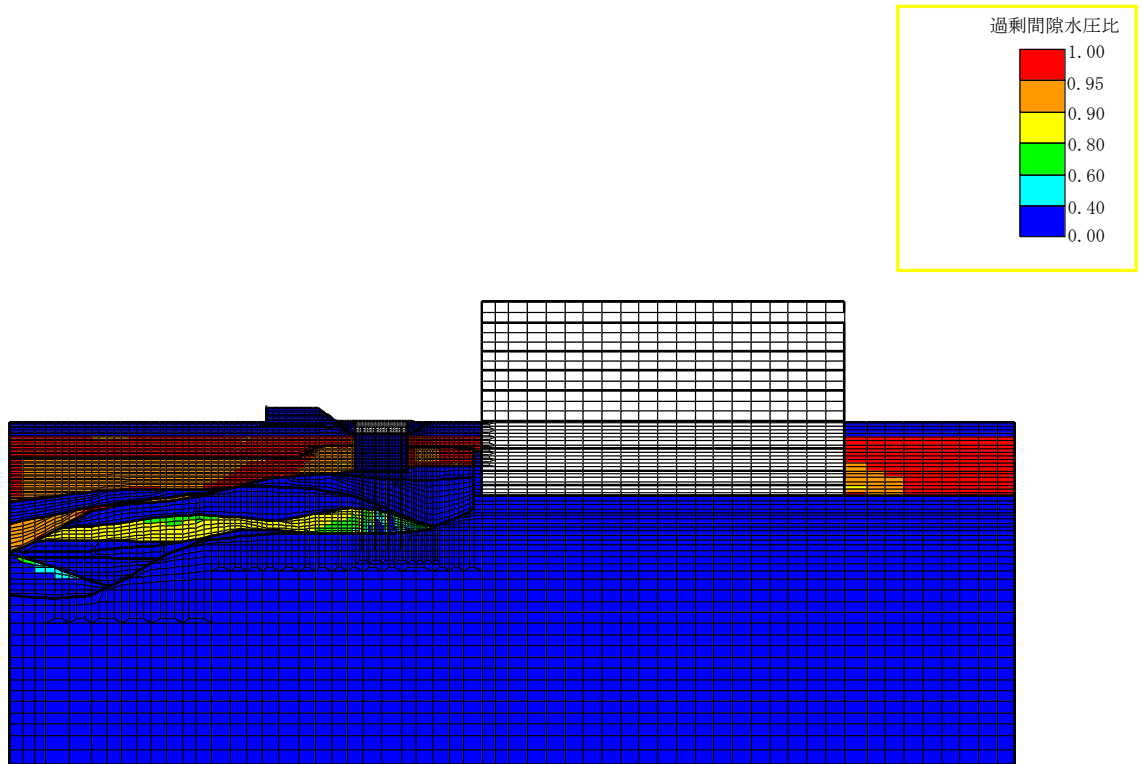

全体図

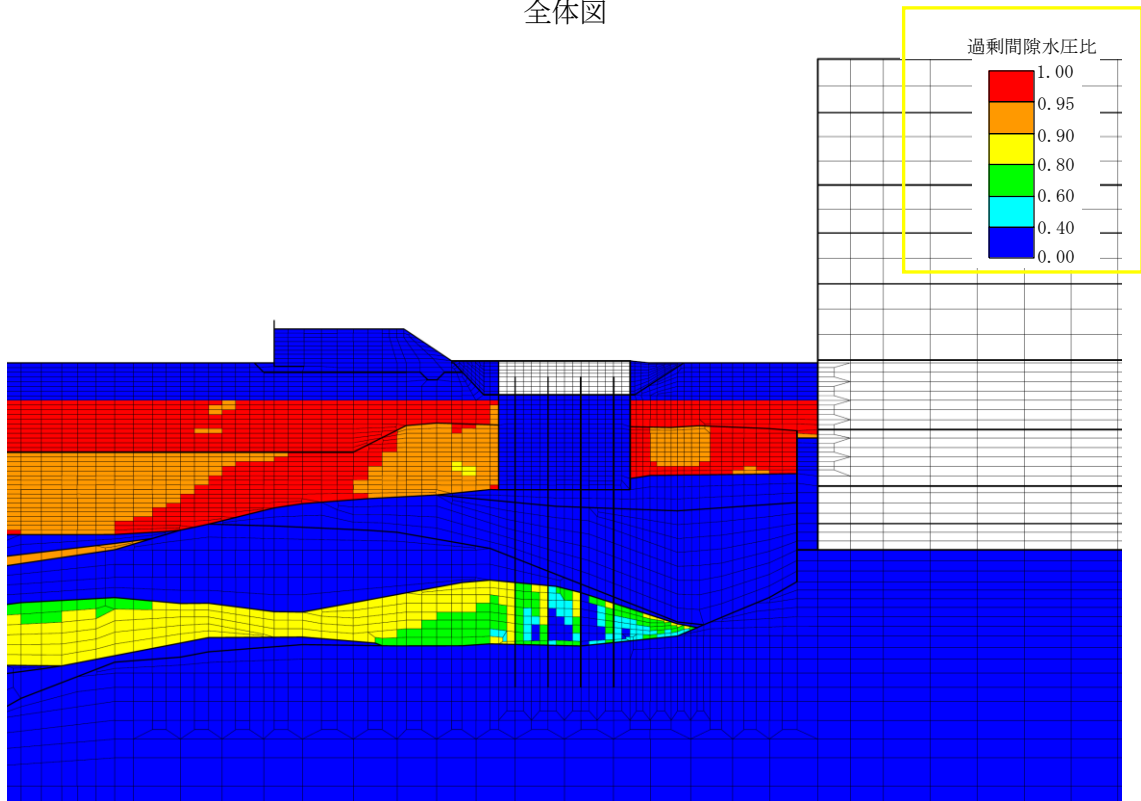

構造物周辺拡大図

図 6-23 A-A断面の過剰間隙水圧比分布  
(解析ケース①, 地震動 Ss-1+-)

鉄筋コンクリート部材 (第一ガスタービン発電機基礎) の曲げ軸力照査で  
照査値が最も厳しい解析ケース

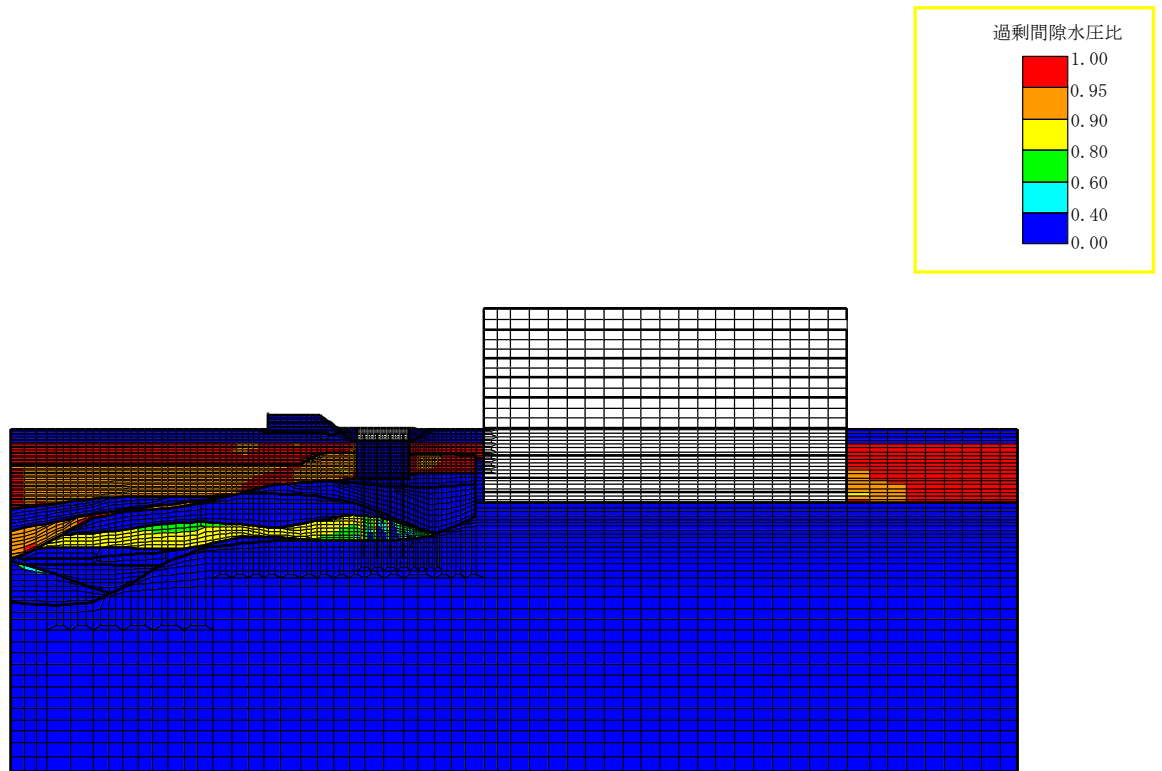

全体図

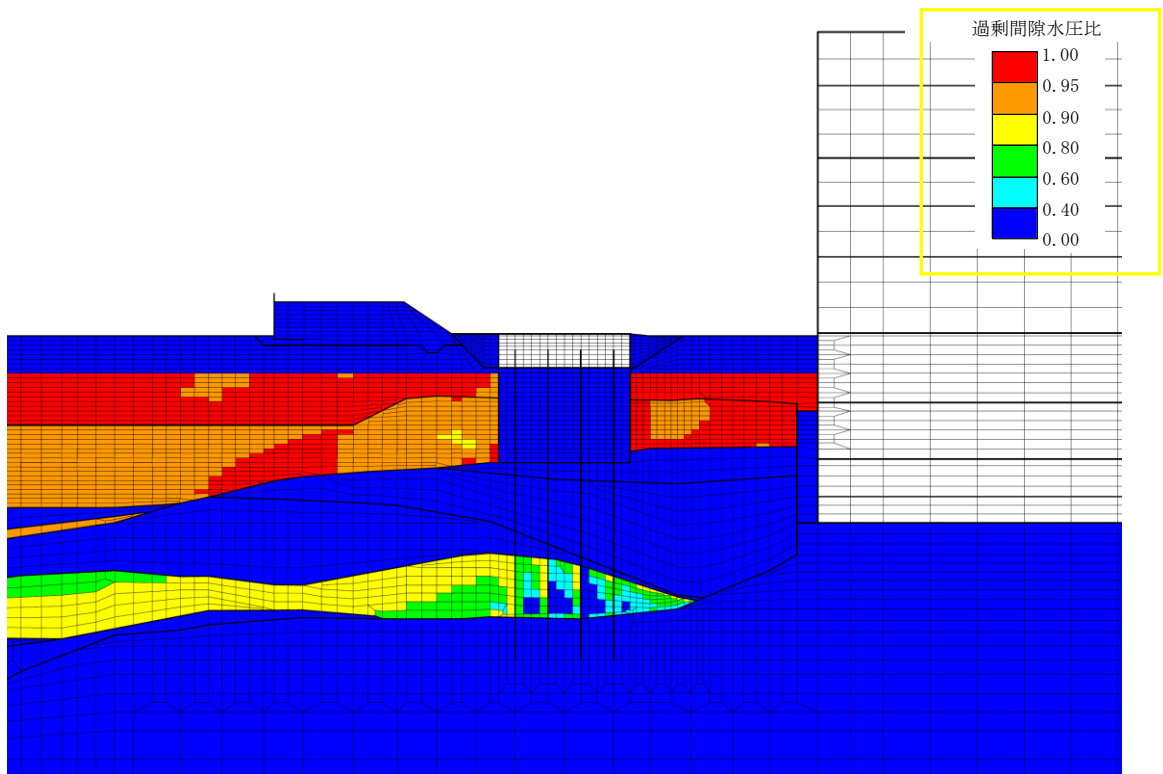

構造物周辺拡大図

図 6-24 A-A断面の過剰間隙水圧比分布  
(解析ケース①, 地震動 Ss-1--)

鉄筋コンクリート部材 (第一ガスタービン発電機基礎) のせん断力照査で  
照査値が最も厳しい解析ケース

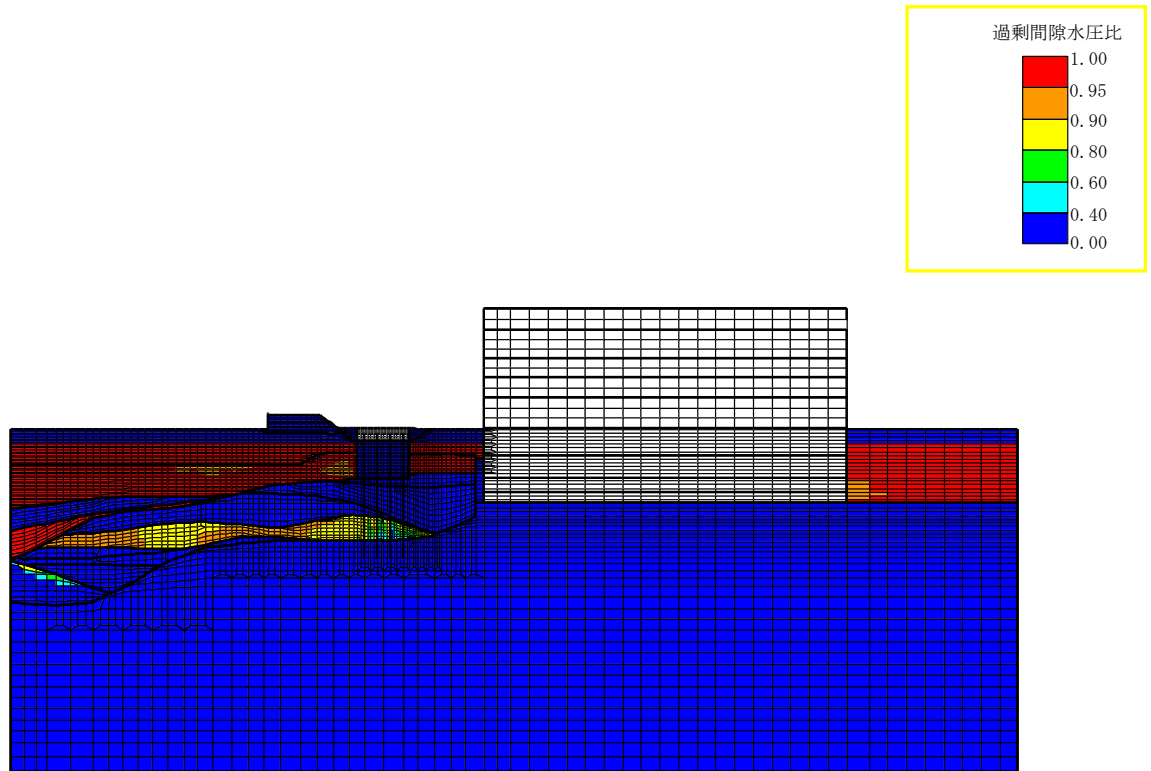

全体図

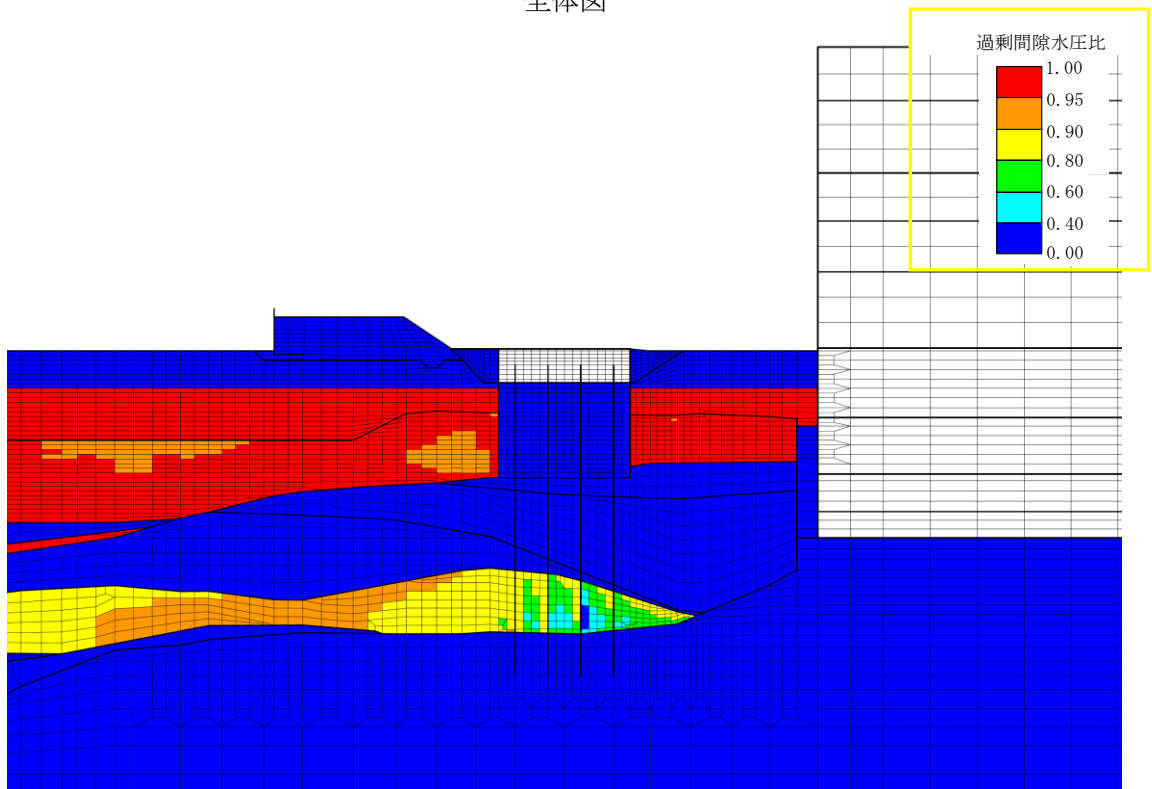

構造物周辺拡大図

図 6-25 A-A断面の過剰間隙水圧比分布  
(解析ケース②, 地震動 Ss-3++)

鋼管杭の曲げ軸力照査及びせん断力照査で照査値が最も厳しい解析ケース

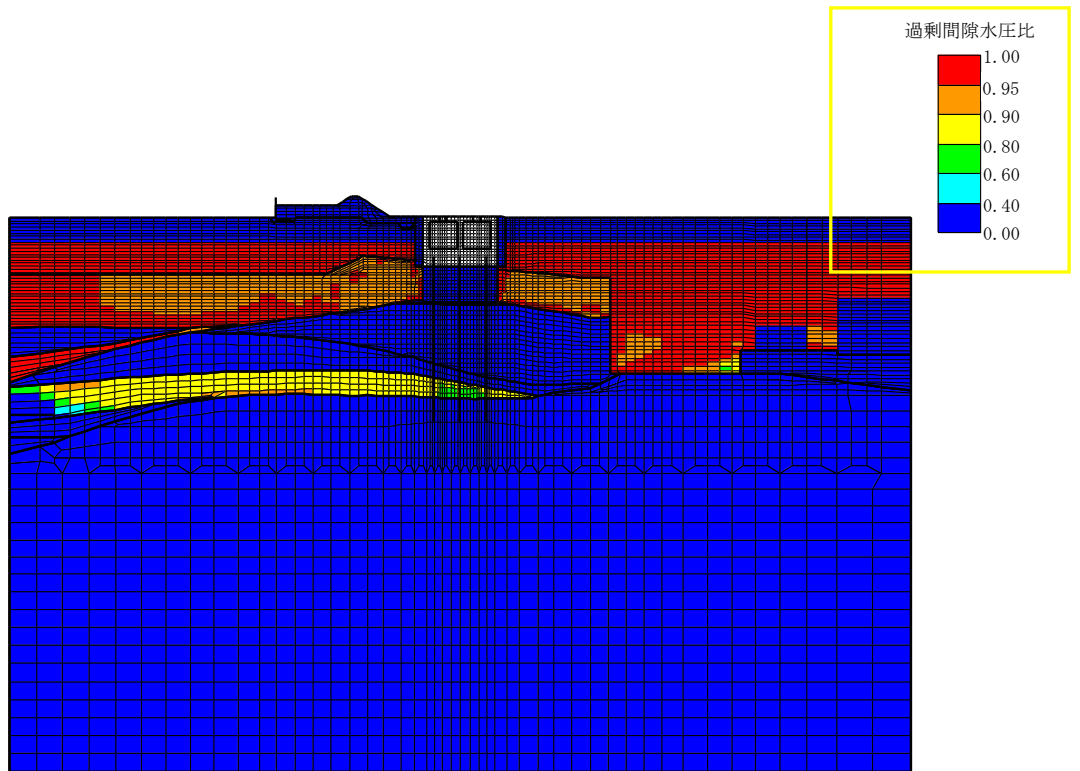

全体図

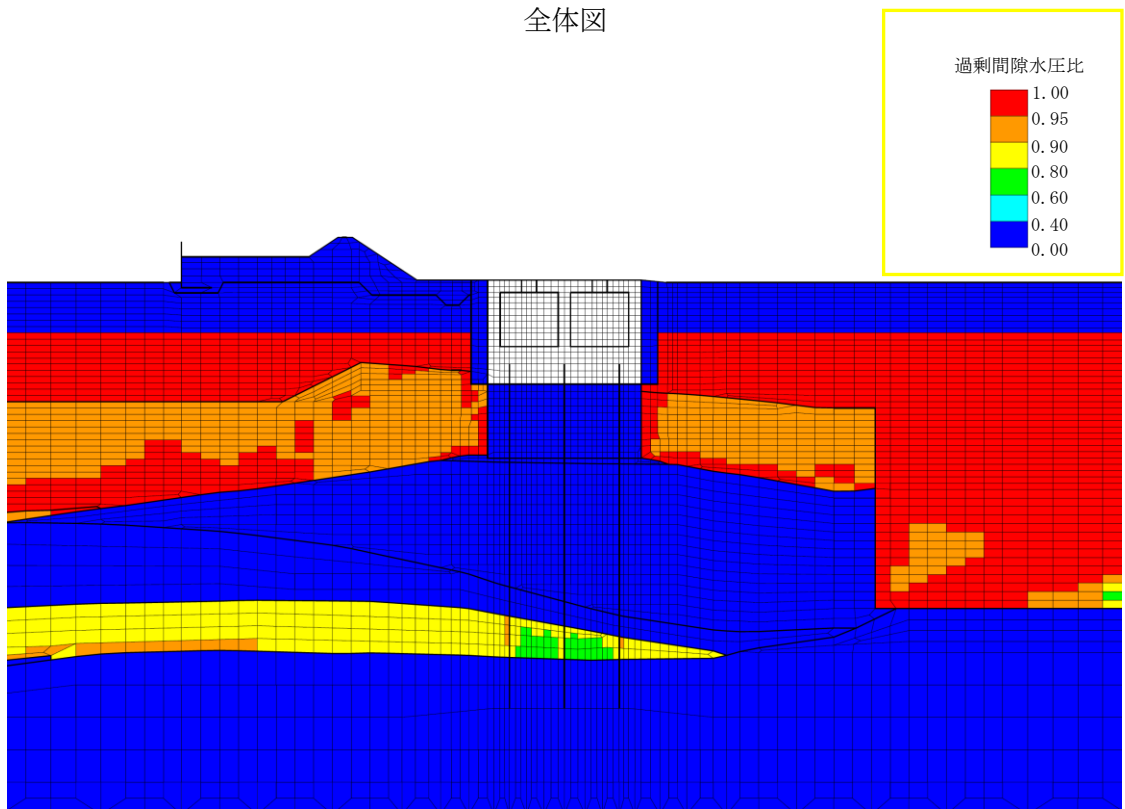

構造物周辺拡大図

図 6-26 B-B断面の過剰間隙水圧比分布  
(解析ケース①, 地震動 Ss-3--)

鉄筋コンクリート部材（第一ガスタービン発電機用燃料タンク基礎）の曲げ軸力照査で  
照査値が最も厳しい解析ケース

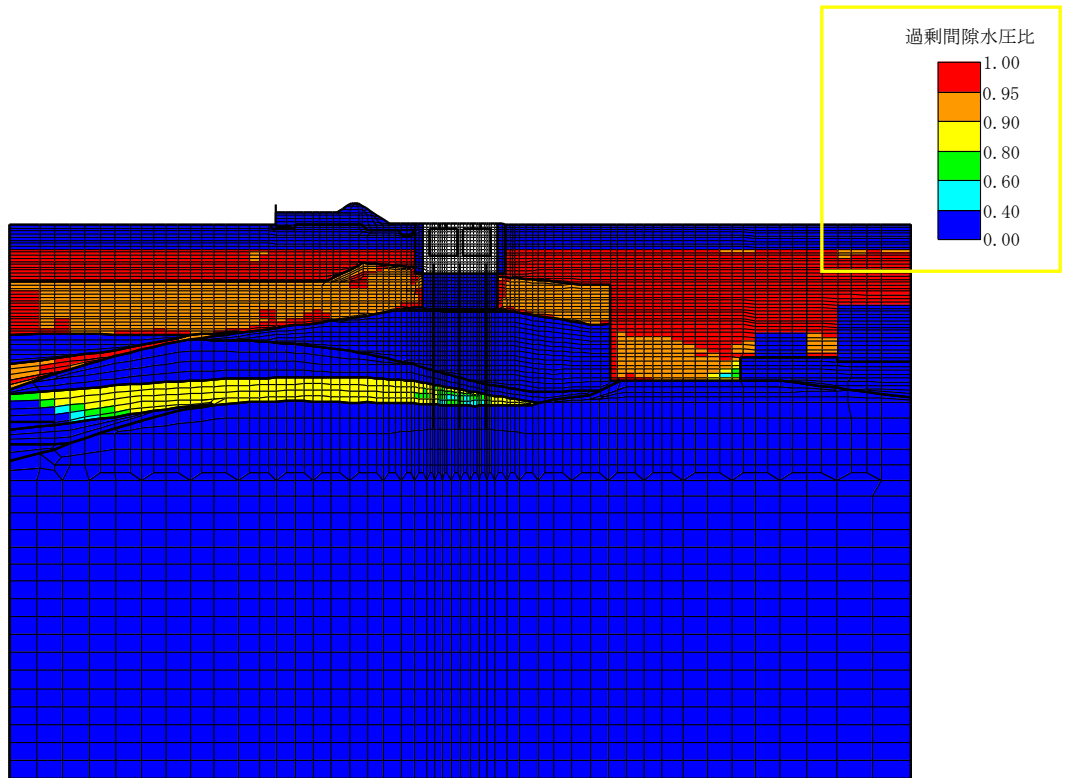

全体図

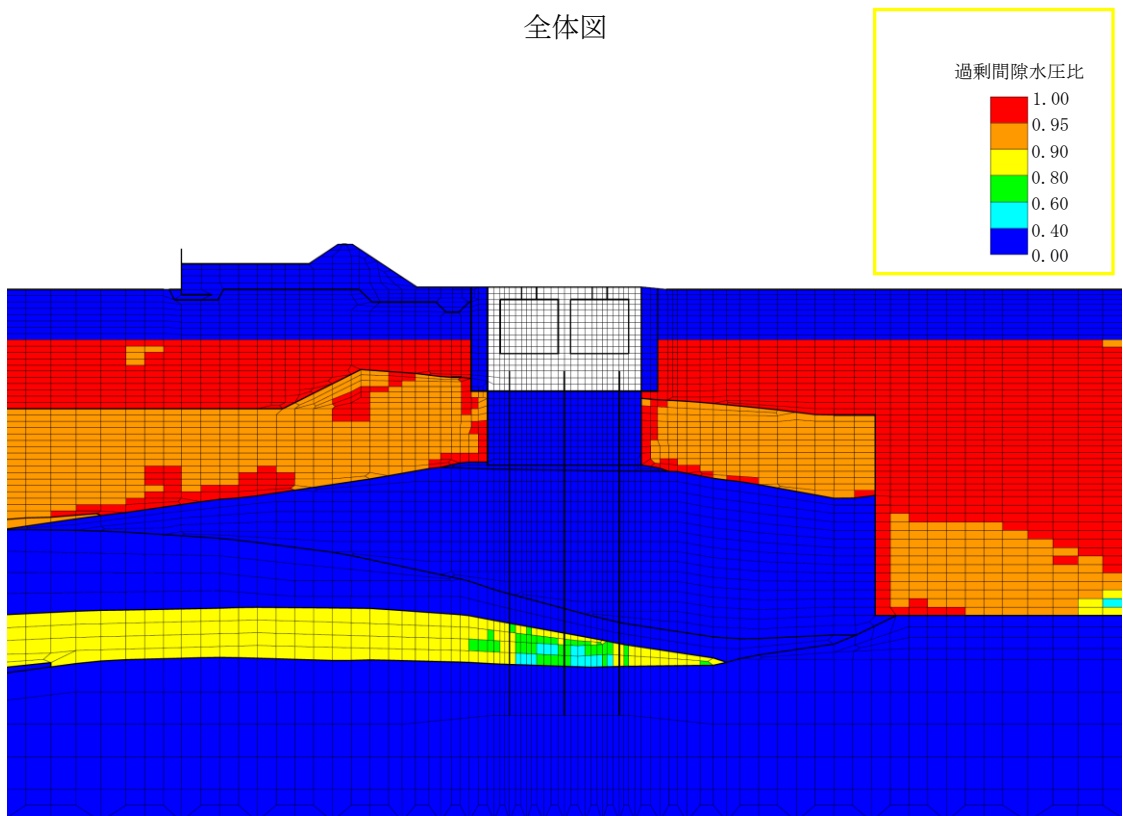

構造物周辺拡大図

図 6-27 B-B断面の過剰間隙水圧比分布  
(解析ケース③, 地震動 Ss-3--)

鉄筋コンクリート部材（第一ガスタービン発電機用燃料タンク基礎）のせん断力照査で  
照査値が最も厳しい解析ケース



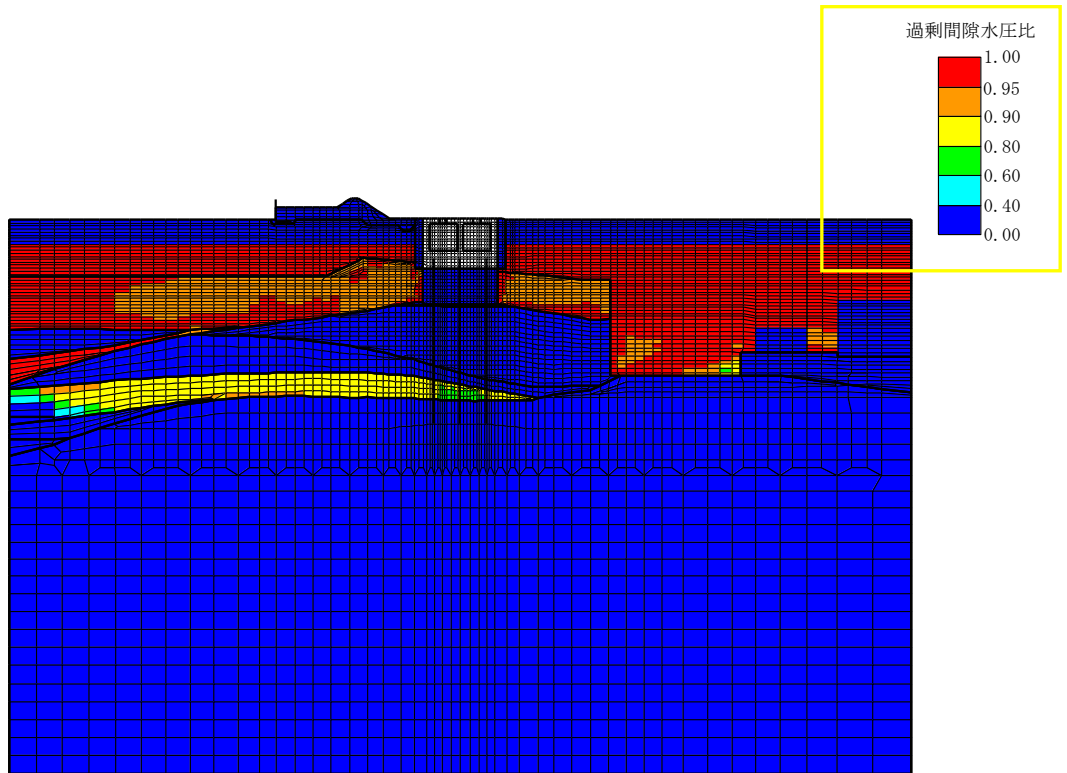

全体図

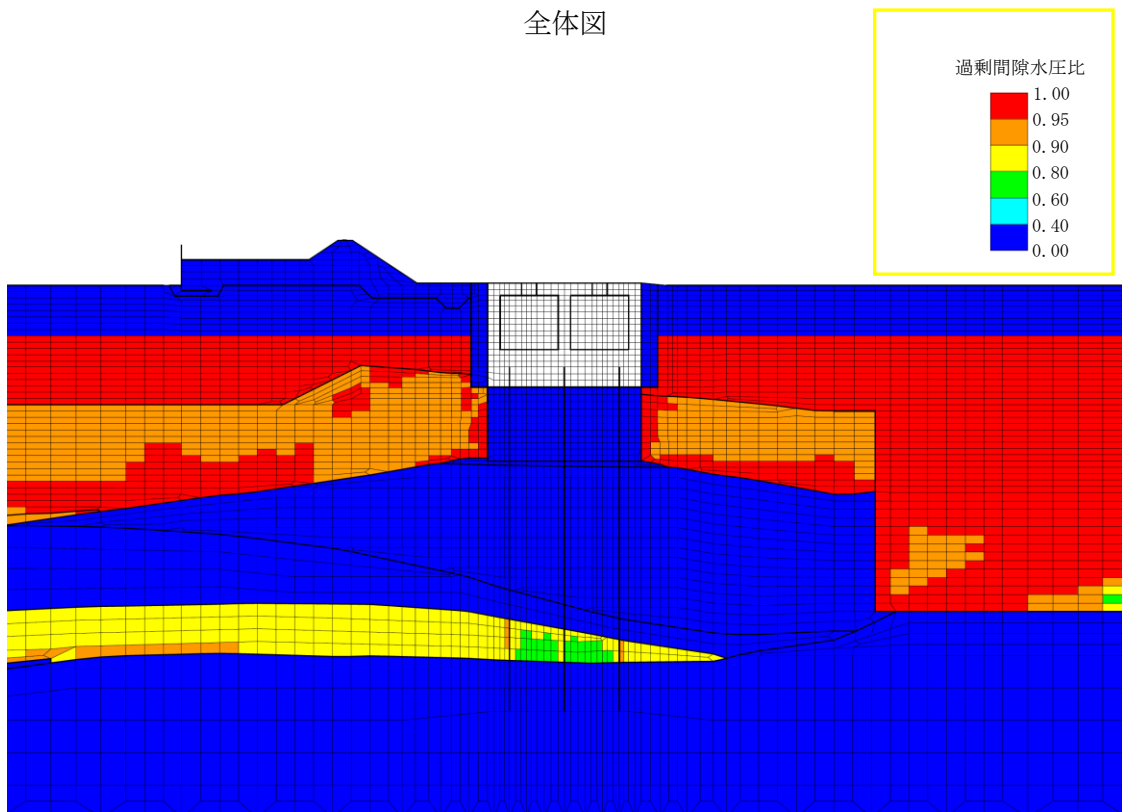

構造物周辺拡大図

図 6-28 B-B断面の過剰間隙水圧比分布  
(解析ケース①, 地震動 Ss-3-+)

鋼管杭の曲げ軸力照査で照査値が最も厳しい解析ケース

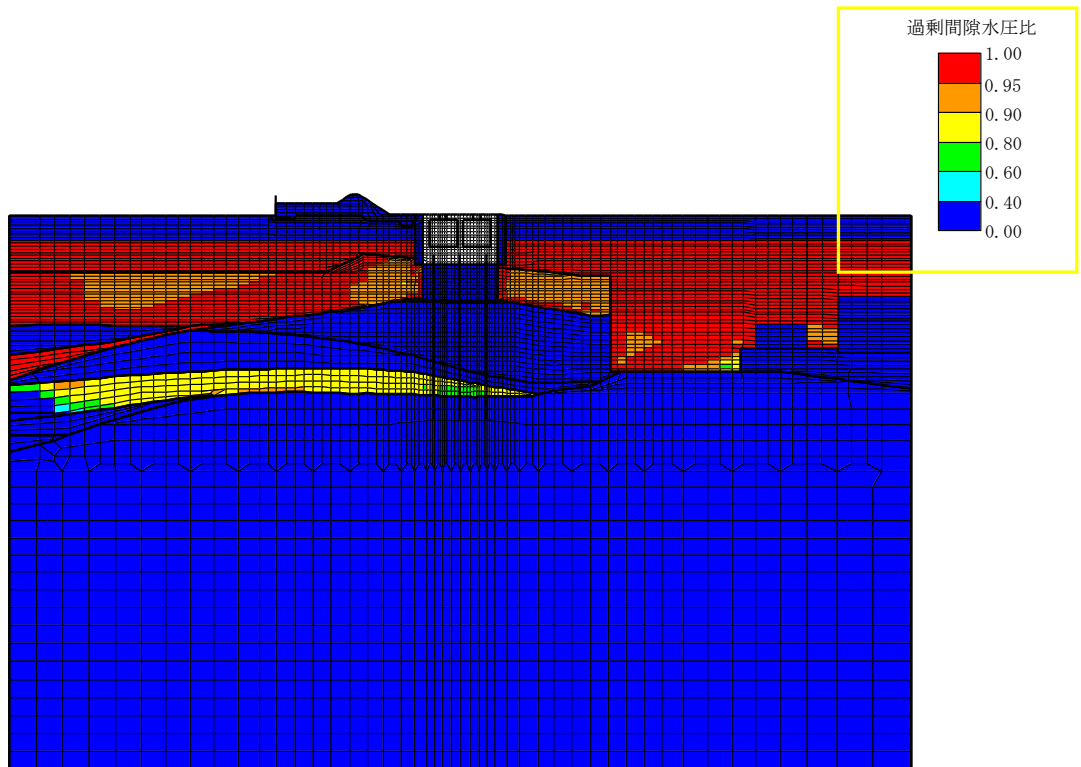

全体図

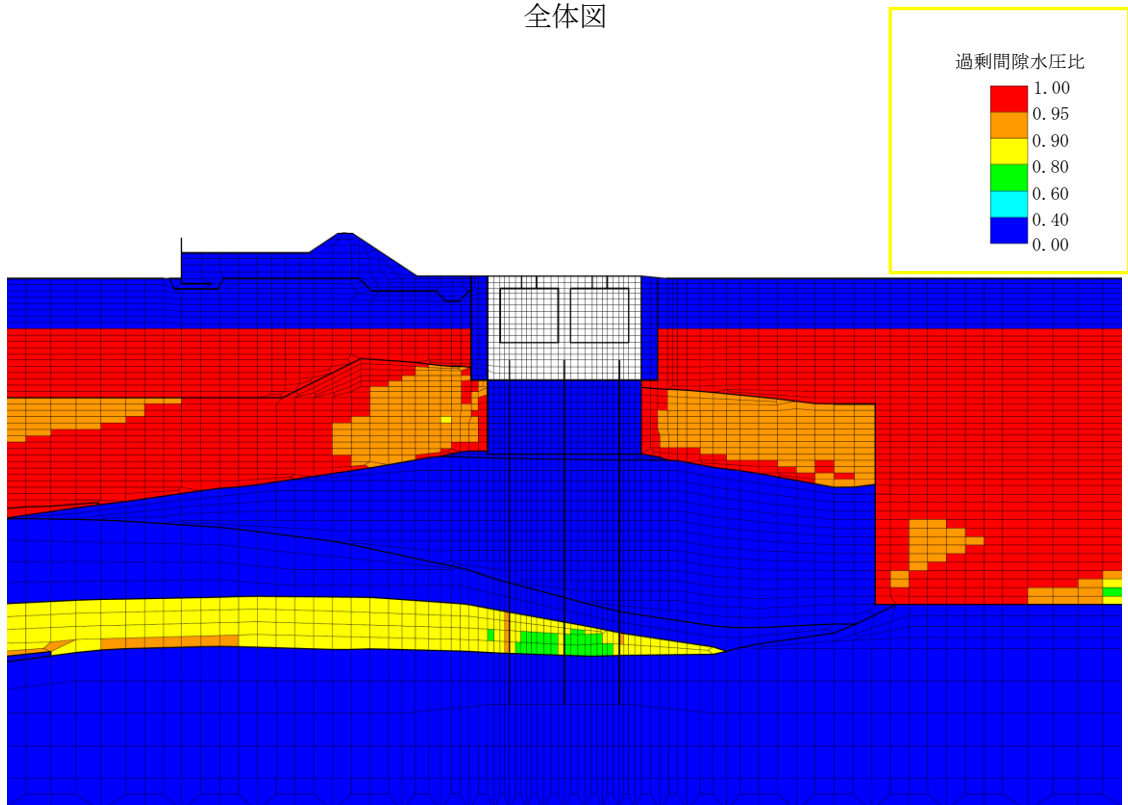

構造物周辺拡大図

図 6-29 B-B断面の過剰間隙水圧比分布  
(解析ケース①, 地震動 Ss-3++)

鋼管杭のせん断力照査で照査値が最も厳しい解析ケース

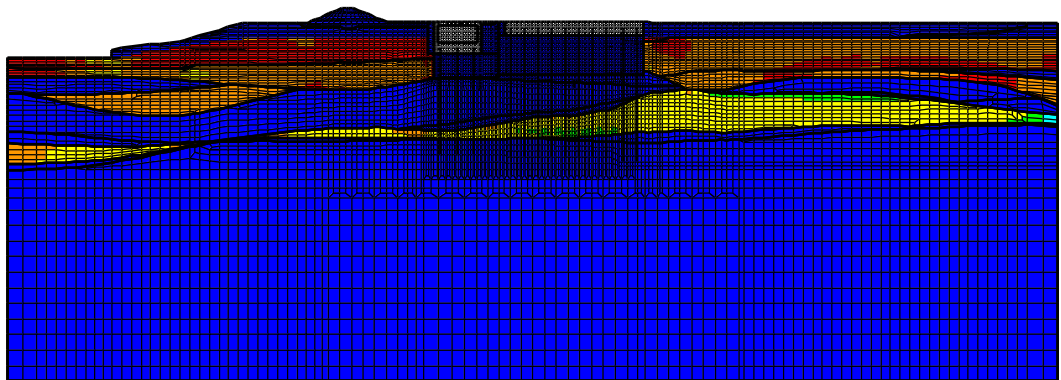
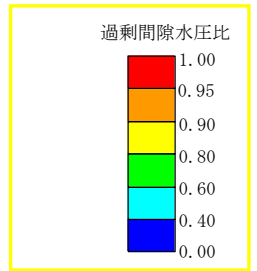

全体図

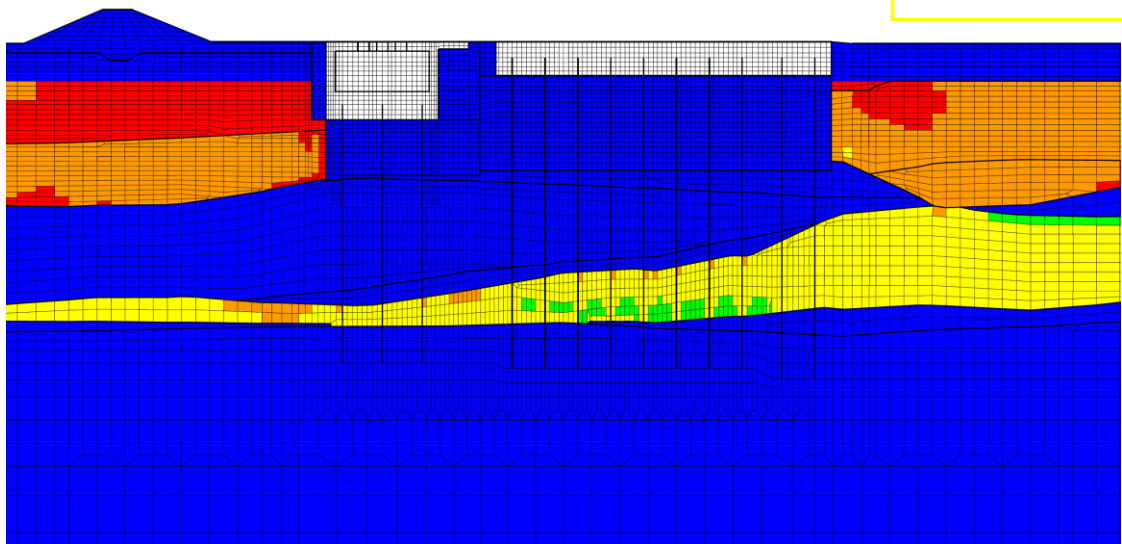
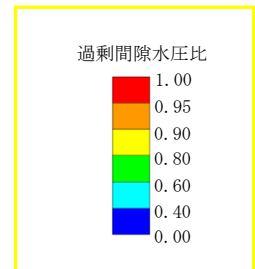

構造物周辺拡大図

図 6-30 C-C断面の過剰間隙水圧比分布  
(解析ケース①, 地震動 Ss-1+-)

鉄筋コンクリート部材 (第一ガスタービン発電機基礎) の曲げ軸力照査で  
照査値が最も厳しい解析ケース

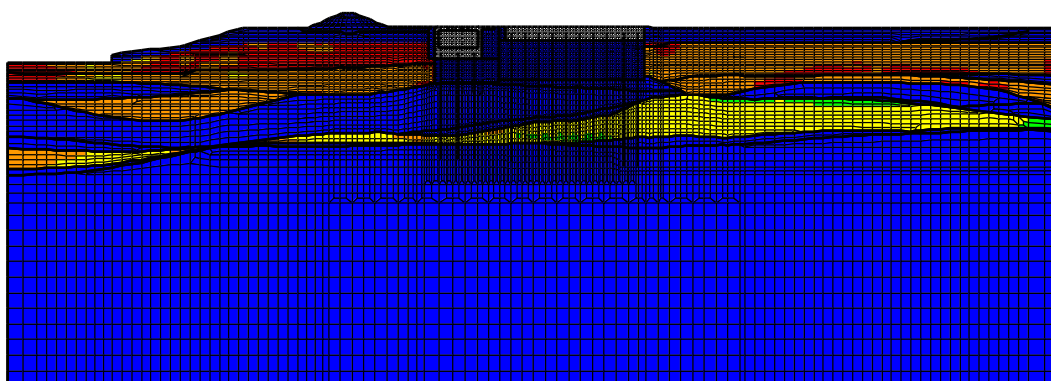
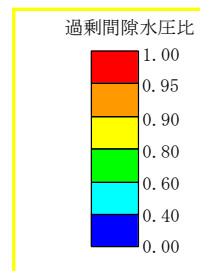

全体図

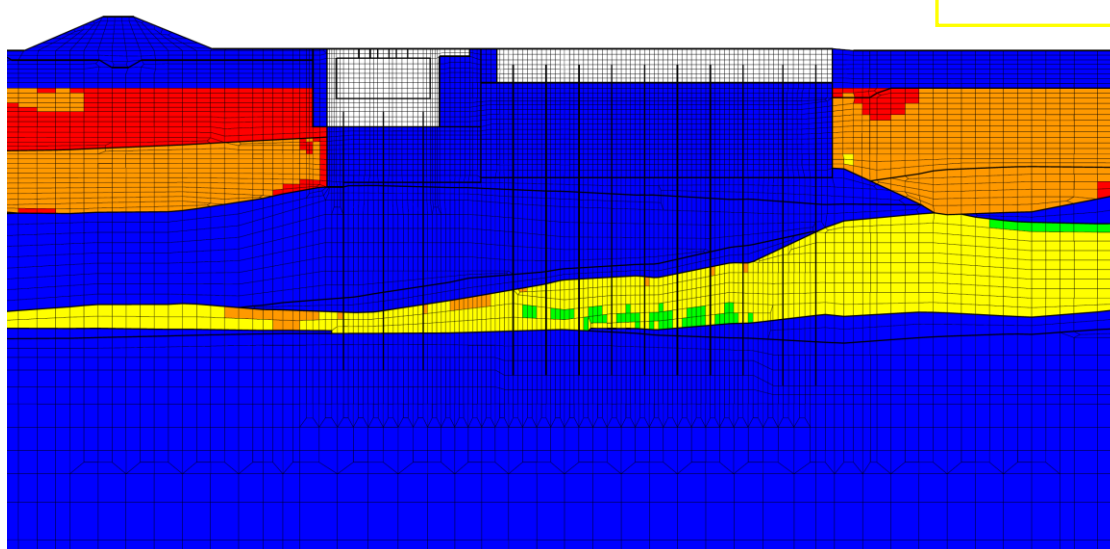
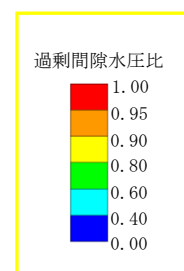

構造物周辺拡大図

図 6-31 C-C断面の過剰間隙水圧比分布

(解析ケース①, 地震動 Ss-1--)

鉄筋コンクリート部材 (第一ガスタービン発電機基礎) のせん断力照査で

照査値が最も厳しい解析ケース

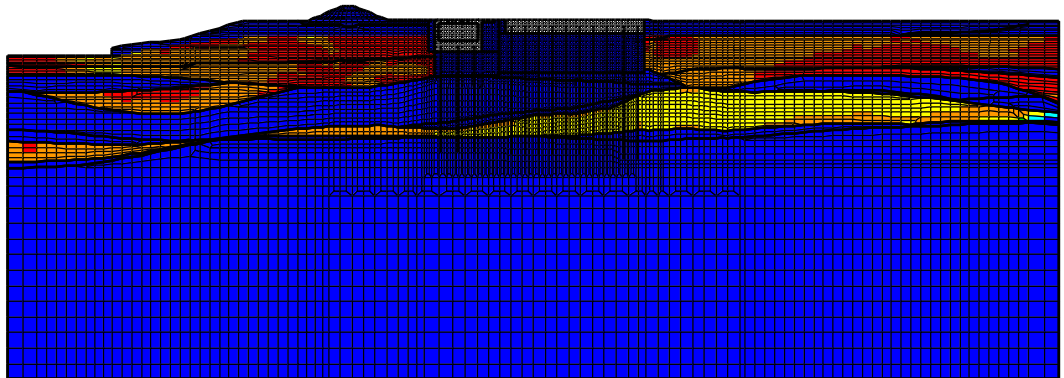
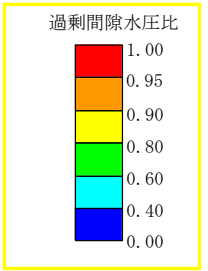

全体図

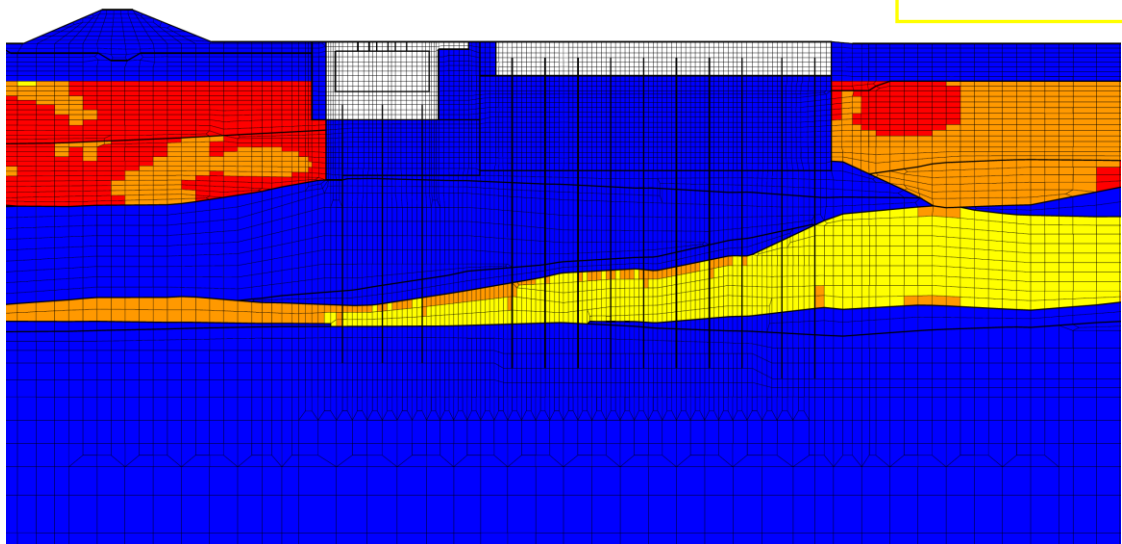
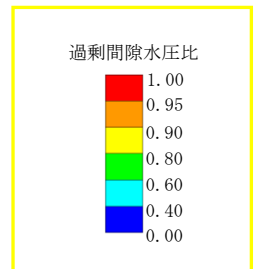

構造物周辺拡大図

図 6-32 C-C断面の過剰間隙水圧比分布  
(解析ケース①, 地震動 Ss-3--)

鉄筋コンクリート部材（第一ガスタービン発電機用燃料タンク基礎）の曲げ軸力照査で  
照査値が最も厳しい解析ケース

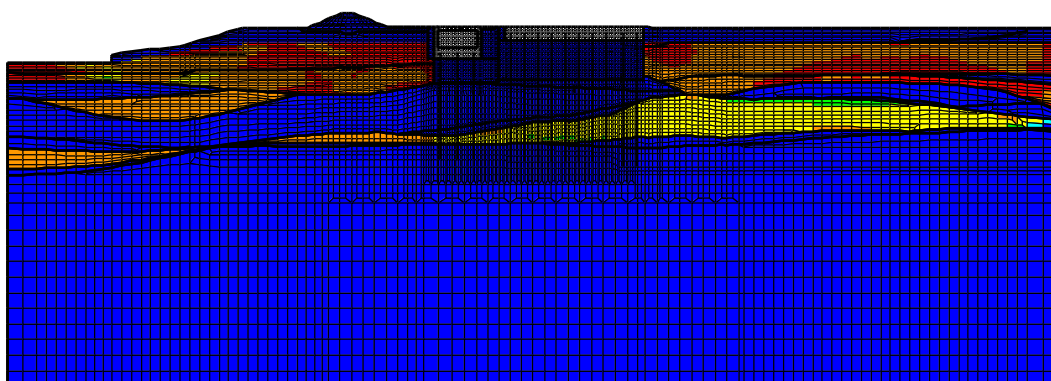
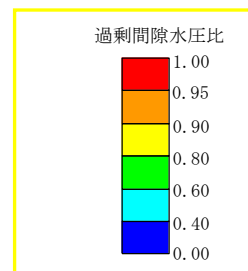

全体図

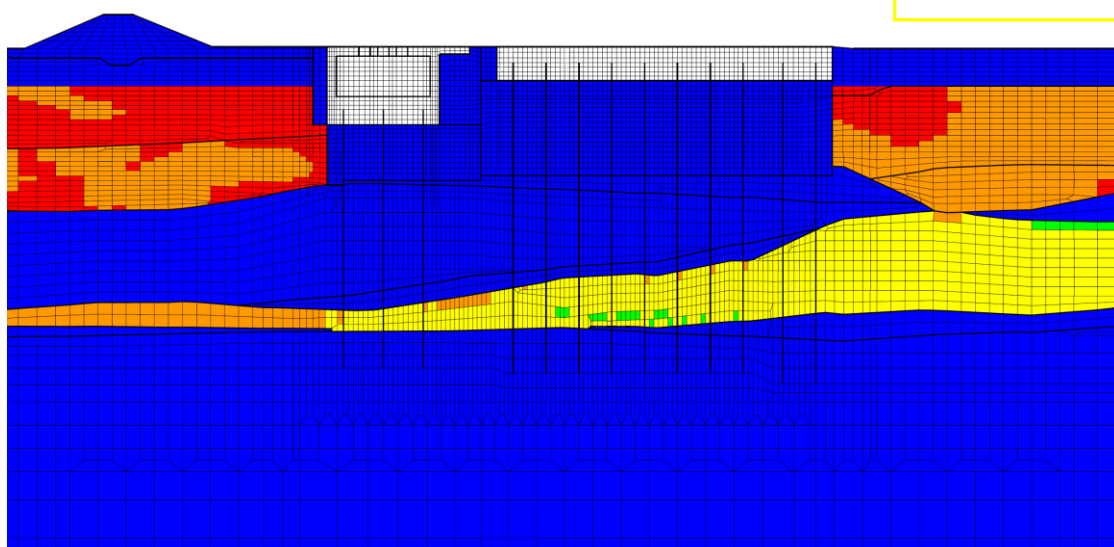
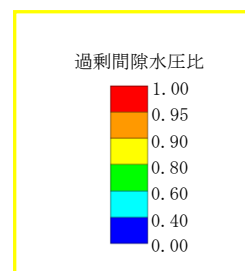

構造物周辺拡大図

図 6-33 C-C断面の過剰間隙水圧比分布  
(解析ケース③, 地震動 Ss-3-1)

鉄筋コンクリート部材（第一ガスタービン発電機用燃料タンク基礎）のせん断力照査及び  
鋼管杭の曲げ軸力照査で照査値が最も厳しい解析ケース

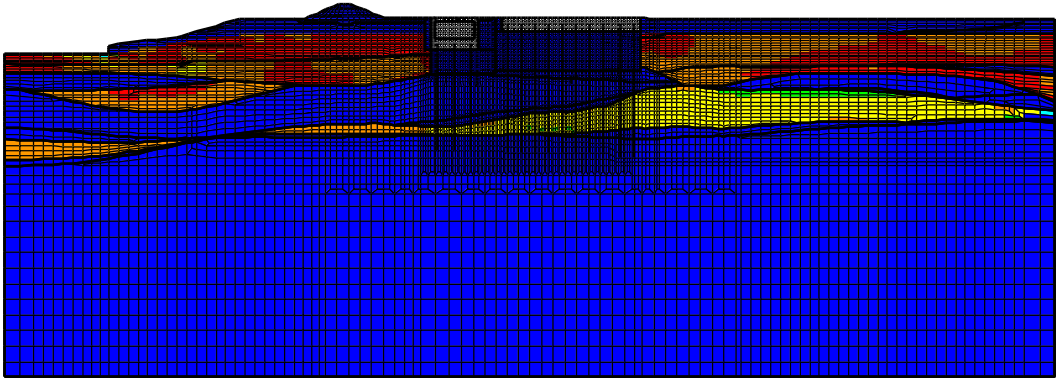
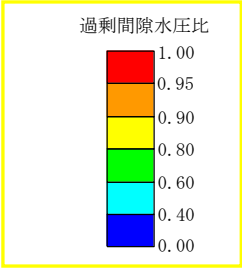

全体図

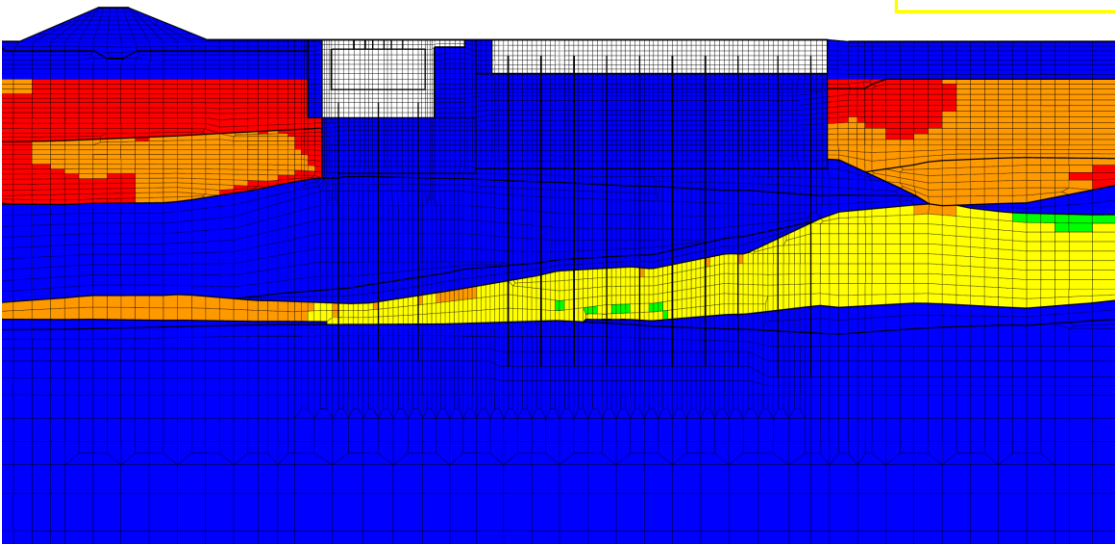
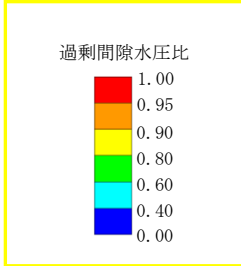

構造物周辺拡大図

図 6-34 C-C断面の過剰間隙水圧比分布  
(解析ケース③, 地震動 Ss-3++)

鋼管杭のせん断力照査で照査値が最も厳しい解析ケース

## 6.2 鉄筋コンクリート部材の耐震評価

### 6.2.1 鉄筋コンクリート部材の曲げ軸力に対する評価結果

版解析に基づく鉄筋コンクリート部材の曲げ軸力照査結果を表 6-21 及び表 6-22, 評価位置 (第一ガスタービン発電機用燃料タンク基礎) を図 6-35 に示す。

照査結果より, 照査用コンクリートひずみが限界ひずみを下回ることを確認した。

表 6-21 鉄筋コンクリート部材の曲げ軸力照査結果 (第一ガスタービン発電機基礎)

解析 ケース	地震動	照査用ひずみ* ( $\mu$ )	限界ひずみ ( $\mu$ )	照査値
①	Ss-1++	8	10000	0.00080
	Ss-1-+	11		0.0011
	Ss-1+-	18		0.0018
	Ss-1--	10		0.0010
	Ss-2	8		0.00080
	Ss-3++	9		0.00090
	Ss-3-+	8		0.00080
	Ss-3+-	10		0.0010
	Ss-3--	7		0.00070
	Ss-4	6		0.00060
	Ss-5	6		0.00060
	Ss-6	14		0.0014
	Ss-7	9		0.00090
	Ss-8++	6		0.00060
	Ss-8-+	6		0.00060
②	Ss-3++	9	0.00090	
	Ss-3--	7	0.00070	
③	Ss-3++	10	0.0010	
	Ss-3--	7	0.00070	
④	Ss-3++	7	0.00070	
	Ss-3--	7	0.00070	
⑤	Ss-3++	6	0.00060	
	Ss-3--	7	0.00070	

注記\* : 照査用ひずみ=発生ひずみ×構造解析係数  $\gamma_a$



表 6-22 鉄筋コンクリート部材の曲げ軸力照査結果(第一ガスタービン発電機用燃料タンク基礎)(1/4)

解析 ケース	地震動	評価位置		照査用ひずみ*	限界ひずみ	照査値
				( $\mu$ )	( $\mu$ )	
①	Ss-1++	側壁	4	110	10000	0.011
		隔壁	2	44		0.0044
		頂版	6	84		0.0084
		底版	9	59		0.0059
		張出部	10	88		0.0088
	Ss-1-+	側壁	4	152		0.016
		隔壁	2	45		0.0045
		頂版	7	127		0.013
		底版	9	67		0.0067
		張出部	10	89		0.0089
	Ss-1+-	側壁	4	138		0.014
		隔壁	2	49		0.0049
		頂版	7	92		0.0092
		底版	9	62		0.0062
		張出部	10	91		0.0091
	Ss-1--	側壁	4	154		0.016
		隔壁	2	49		0.0049
		頂版	7	122		0.013
		底版	9	67		0.0067
		張出部	10	95		0.0095
	Ss-2	側壁	5	70		0.0070
		隔壁	2	45		0.0045
		頂版	7	70		0.0070
		底版	9	33		0.0033
		張出部	10	99		0.0099
	Ss-3++	側壁	3	113		0.012
		隔壁	2	43		0.0043
		頂版	7	81		0.0081
		底版	9	67		0.0067
		張出部	10	91		0.0091

注記\* : 照査用ひずみ=発生ひずみ×構造解析係数 $\gamma_a$

表 6-22 鉄筋コンクリート部材の曲げ軸力照査結果(第一ガスタービン発電機用燃料タンク基礎)(2/4)

解析 ケース	地震動	評価位置		照査用ひずみ*	限界ひずみ	照査値
				( $\mu$ )	( $\mu$ )	
①	Ss-3-+	側壁	5	89	10000	0.0089
		隔壁	2	41		0.0041
		頂版	7	81		0.0081
		底版	9	45		0.0045
		張出部	10	85		0.0085
	Ss-3+-	側壁	1	78		0.0078
		隔壁	2	54		0.0054
		頂版	6	52		0.0052
		底版	8	42		0.0042
		張出部	10	94		0.0094
	Ss-3--	側壁	3	158		0.016
		隔壁	2	61		0.0061
		頂版	7	135		0.014
		底版	9	84		0.0084
		張出部	10	107		0.011
	Ss-4	側壁	1	73		0.0073
		隔壁	2	40		0.0040
		頂版	6	81		0.0081
		底版	8	32		0.0032
		張出部	10	95		0.0095
	Ss-5	側壁	3	82		0.0082
		隔壁	2	44		0.0044
		頂版	6	81		0.0081
		底版	9	40		0.0040
		張出部	10	87		0.0087
	Ss-6	側壁	3	142		0.015
		隔壁	2	47		0.0047
		頂版	7	117		0.012
		底版	9	62		0.0062
		張出部	10	101		0.011

注記\* : 照査用ひずみ=発生ひずみ×構造解析係数 $\gamma_a$

表 6-22 鉄筋コンクリート部材の曲げ軸力照査結果(第一ガスタービン発電機用燃料タンク基礎)(3/4)

解析 ケース	地震動	評価位置		照査用ひずみ*	限界ひずみ	照査値
				( $\mu$ )	( $\mu$ )	
①	Ss-7	側壁	3	127	10000	0.013
		隔壁	2	49		0.0049
		頂版	7	101		0.011
		底版	9	53		0.0053
		張出部	10	89		0.0089
	Ss-8++	側壁	4	144		0.015
		隔壁	2	52		0.0052
		頂版	7	99		0.0099
		底版	9	71		0.0071
		張出部	10	85		0.0085
	Ss-8-+	側壁	1	91		0.0091
		隔壁	2	56		0.0056
		頂版	6	74		0.0074
		底版	8	46		0.0046
		張出部	10	92		0.0092
②	Ss-3++	側壁	3	116	0.012	
		隔壁	2	44	0.0044	
		頂版	7	83	0.0083	
		底版	9	75	0.0075	
		張出部	10	89	0.0089	
	Ss-3--	側壁	1	87	0.0087	
		隔壁	2	56	0.0056	
		頂版	6	68	0.0068	
		底版	8	39	0.0039	
		張出部	10	111	0.012	
③	Ss-3++	側壁	5	110	0.011	
		隔壁	2	43	0.0043	
		頂版	7	79	0.0079	
		底版	9	51	0.0051	
		張出部	10	96	0.0096	

注記\* : 照査用ひずみ=発生ひずみ×構造解析係数 $\gamma_a$

表 6-22 鉄筋コンクリート部材の曲げ軸力照査結果(第一ガスタービン発電機用燃料タンク基礎) (4/4)

解析 ケース	地震動	評価位置		照査用ひずみ*	限界ひずみ	照査値
				( $\mu$ )	( $\mu$ )	
③	Ss-3--	側壁	3	158	10000	0.016
		隔壁	2	54		0.0054
		頂版	7	132		0.014
		底版	9	70		0.0070
		張出部	10	97		0.0097
④	Ss-3++	側壁	3	125		0.013
		隔壁	2	50		0.0050
		頂版	7	83		0.0083
		底版	9	70		0.0070
		張出部	10	84		0.0084
	Ss-3--	側壁	4	92		0.0092
		隔壁	2	41		0.0041
		頂版	6	69		0.0069
		底版	9	53		0.0053
		張出部	10	85		0.0085
⑤	Ss-3++	側壁	4	128	0.013	
		隔壁	2	48	0.0048	
		頂版	7	88	0.0088	
		底版	9	76	0.0076	
		張出部	10	78	0.0078	
	Ss-3--	側壁	4	111	0.012	
		隔壁	2	45	0.0045	
		頂版	7	85	0.0085	
		底版	9	65	0.0065	
		張出部	10	95	0.0095	

注記\* : 照査用ひずみ=発生ひずみ×構造解析係数 $\gamma_a$

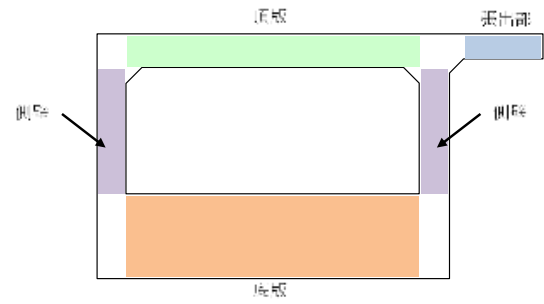
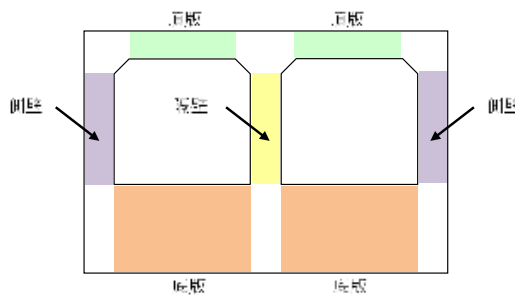
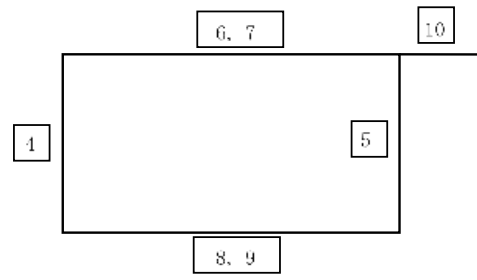
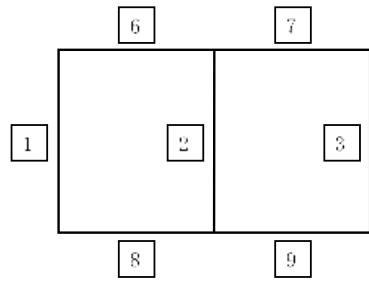

B-B断面

C-C断面

図 6-35 評価位置 (第一ガスタービン発電機用燃料タンク基礎)

## 6.2.2 鉄筋コンクリート部材のせん断力に対する評価結果

版解析に基づく鉄筋コンクリート部材のせん断力照査結果を表 6-23 及び表 6-24, 評価位置 (第一ガスタービン発電機用燃料タンク基礎) を図 6-36 に示す。

照査結果より, 照査用せん断耐力がせん断耐力を下回ることを確認した。

表 6-23 鉄筋コンクリート部材のせん断力照査結果 (第一ガスタービン発電機基礎)

解析 ケース	地震動	照査用せん断力* $V_d$ (kN)	せん断耐力 $V_{y d}$ (kN)	照査値 $V_d / V_{y d}$
①	Ss-1++	447	6504	0.069
	Ss-1-+	455	6527	0.070
	Ss-1+-	517	6696	0.078
	Ss-1--	542	6520	0.084
	Ss-2	421	6527	0.065
	Ss-3++	409	6518	0.063
	Ss-3-+	457	6523	0.071
	Ss-3+-	403	6520	0.062
	Ss-3--	403	6526	0.062
	Ss-4	113	6394	0.018
	Ss-5	392	6526	0.061
	Ss-6	412	6704	0.062
	Ss-7	367	6522	0.057
	Ss-8++	368	6527	0.057
Ss-8-+	371	6527	0.057	
②	Ss-3++	440	6527	0.068
	Ss-3--	390	6524	0.060
③	Ss-3++	430	6526	0.066
	Ss-3--	414	6519	0.064
④	Ss-3++	406	6514	0.063
	Ss-3--	393	6518	0.061
⑤	Ss-3++	391	6504	0.061
	Ss-3--	389	6523	0.060

注記\* : 照査用せん断力  $V_d =$  発生せん断力  $\times$  構造解析係数  $\gamma_a$

表 6-24 鉄筋コンクリート部材のせん断力照査結果(第一ガスタービン発電機用燃料タンク基礎)(1/4)

解析 ケース	地震動	評価位置		照査用せん断力*	せん断耐力	照査値
				$V_d$ (kN)	$V_{yd}$ (kN)	$V_d/V_{yd}$
①	Ss-1++	側壁	3	510	1964	0.26
		隔壁	2	116	1913	0.061
		頂版	6	215	1358	0.16
		底版	8	2121	7763	0.28
		張出部	10	150	917	0.17
	Ss-1-+	側壁	3	700	1893	0.37
		隔壁	2	140	2099	0.067
		頂版	7	242	1095	0.23
		底版	8	2206	7354	0.30
		張出部	10	155	882	0.18
	Ss-1+-	側壁	3	629	1867	0.34
		隔壁	2	98	1883	0.053
		頂版	7	207	1198	0.18
		底版	8	1777	7351	0.25
		張出部	10	140	882	0.16
	Ss-1--	側壁	3	719	1901	0.38
		隔壁	2	139	2094	0.067
		頂版	7	255	1150	0.23
		底版	8	2365	7354	0.33
		張出部	10	176	932	0.19
	Ss-2	側壁	1	319	1877	0.17
		隔壁	2	67	1981	0.034
		頂版	7	251	1683	0.15
		底版	9	1814	7758	0.24
		張出部	10	157	898	0.18
	Ss-3++	側壁	3	555	1971	0.29
		隔壁	2	115	1920	0.060
		頂版	7	210	1332	0.16
		底版	8	2000	7350	0.28
		張出部	10	143	866	0.17

注記\* : 照査用せん断力  $V_d = \text{発生せん断力} \times \text{構造解析係数 } \gamma_a$

表 6-24 鉄筋コンクリート部材のせん断力照査結果(第一ガスタービン発電機用燃料タンク基礎)(2/4)

解析 ケース	地震動	評価位置		照査用せん断力*	せん断耐力	照査値
				$V_d$ (kN)	$V_{yd}$ (kN)	$V_d/V_{yd}$
①	Ss-3-+	側壁	3	414	1884	0.22
		隔壁	2	103	2058	0.051
		頂版	7	194	1346	0.15
		底版	8	1911	7758	0.25
		張出部	10	140	887	0.16
	Ss-3+-	側壁	1	361	2098	0.18
		隔壁	2	114	1949	0.059
		頂版	6	191	1695	0.12
		底版	9	1936	7355	0.27
		張出部	10	131	908	0.15
	Ss-3--	側壁	3	728	1950	0.38
		隔壁	2	209	2099	0.10
		頂版	7	256	1168	0.22
		底版	8	2481	7347	0.34
		張出部	10	185	925	0.20
	Ss-4	側壁	1	335	1922	0.18
		隔壁	2	40	1791	0.023
		頂版	6	231	1493	0.16
		底版	8	1932	7755	0.25
		張出部	10	161	902	0.18
	Ss-5	側壁	4	429	2154	0.20
		隔壁	2	56	2398	0.024
		頂版	6	248	1611	0.16
		底版	8	1984	7755	0.26
		張出部	10	151	903	0.17
	Ss-6	側壁	3	643	2000	0.33
		隔壁	2	106	2082	0.051
		頂版	7	253	1180	0.22
		底版	8	1901	7761	0.25
		張出部	10	159	897	0.18

注記\* : 照査用せん断力  $V_d = \text{発生せん断力} \times \text{構造解析係数 } \gamma_a$



表 6-24 鉄筋コンクリート部材のせん断力照査結果(第一ガスタービン発電機用燃料タンク基礎)(3/4)

解析 ケース	地震動	評価位置		照査用せん断力*	せん断耐力	照査値
				$V_d$ (kN)	$V_{yd}$ (kN)	$V_d/V_{yd}$
①	Ss-7	側壁	3	578	2018	0.29
		隔壁	2	101	2053	0.050
		頂版	7	232	1219	0.20
		底版	8	2081	7757	0.27
		張出部	10	140	864	0.17
	Ss-8++	側壁	3	646	1858	0.35
		隔壁	2	140	2079	0.068
		頂版	7	221	1188	0.19
		底版	8	2597	7745	0.34
		張出部	10	155	920	0.17
	Ss-8-+	側壁	1	420	2042	0.21
		隔壁	2	138	1985	0.070
		頂版	6	187	1390	0.14
		底版	9	1850	7348	0.26
		張出部	10	128	883	0.15
②	Ss-3++	側壁	3	573	1995	0.29
		隔壁	2	119	1926	0.062
		頂版	7	212	1317	0.17
		底版	8	2119	7322	0.29
		張出部	10	142	864	0.17
	Ss-3--	側壁	1	376	1998	0.19
		隔壁	2	96	1947	0.050
		頂版	7	254	1740	0.15
		底版	9	1755	7345	0.24
		張出部	10	166	885	0.19
③	Ss-3++	側壁	3	541	1944	0.28
		隔壁	2	115	2003	0.058
		頂版	7	218	1397	0.16
		底版	8	1901	7389	0.26
		張出部	10	154	875	0.18

注記\* : 照査用せん断力  $V_d = \text{発生せん断力} \times \text{構造解析係数 } \gamma_a$

表 6-24 鉄筋コンクリート部材のせん断力照査結果(第一ガスタービン発電機用燃料タンク基礎) (4/4)

解析 ケース	地震動	評価位置		照査用せん断力*	せん断耐力	照査値
				$V_d$ (kN)	$V_{yd}$ (kN)	$V_d / V_{yd}$
③	Ss-3--	側壁	3	738	1942	0.39
		隔壁	2	206	2100	0.099
		頂版	7	233	1104	0.22
		底版	8	2170	7384	0.30
		張出部	10	160	881	0.19
④	Ss-3++	側壁	3	536	1818	0.30
		隔壁	2	135	2005	0.068
		頂版	6	258	1585	0.17
		底版	8	2602	7747	0.34
		張出部	10	142	854	0.17
	Ss-3--	側壁	3	408	1844	0.23
		隔壁	2	103	1981	0.052
		頂版	6	235	1627	0.15
		底版	8	2156	7750	0.28
		張出部	10	144	897	0.17
⑤	Ss-3++	側壁	3	564	1844	0.31
		隔壁	2	123	1848	0.067
		頂版	7	202	1216	0.17
		底版	8	2534	7719	0.33
		張出部	10	142	914	0.16
	Ss-3--	側壁	3	523	1915	0.28
		隔壁	2	105	1958	0.054
		頂版	7	227	1368	0.17
		底版	8	2278	7738	0.30
		張出部	10	154	868	0.18

注記\* : 照査用せん断力  $V_d = \text{発生せん断力} \times \text{構造解析係数 } \gamma_a$

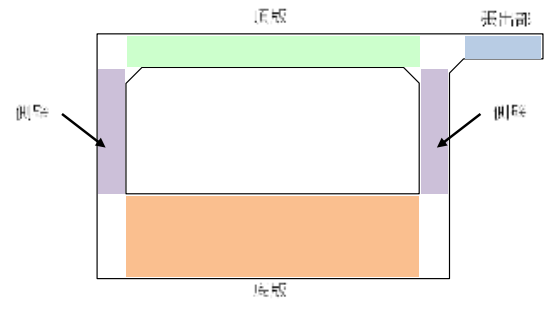
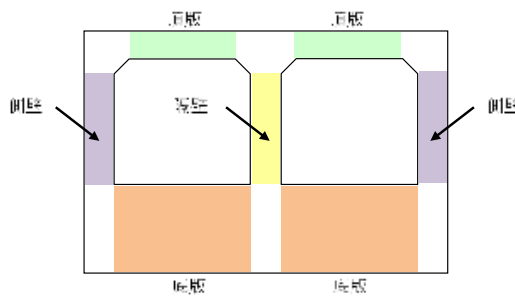
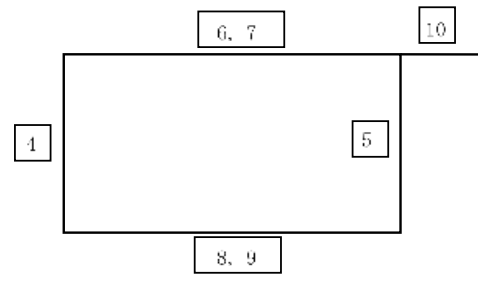
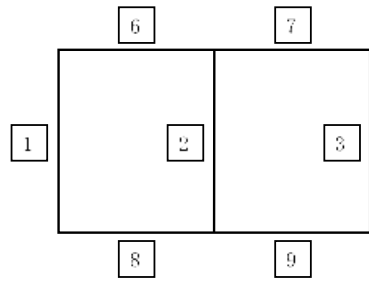

B-B断面

C-C断面

図 6-36 評価位置 (第一ガスタービン発電機用燃料タンク基礎)

### 6.3 鋼管杭の耐震評価

#### 6.3.1 鋼管杭の曲げ軸力に対する評価結果

鋼管杭の曲げ軸力照査結果を表 6-25～表 6-27 に示す。

照査結果より，照査用曲率が終局曲率を下回ることを確認した。

表 6-25 鋼管杭の曲げ軸力照査結果 (A-A断面)

解析 ケース	評価位置*1	地震動	照査用曲率*2 $\phi_d$ (1/m)	終局曲率 $\phi_u$ (1/m)	照査値 $\phi_d / \phi_u$
①	4	Ss-1++	$1.36 \times 10^{-3}$	$8.54 \times 10^{-3}$	0.16
	1	Ss-1-+	$1.17 \times 10^{-3}$	$7.81 \times 10^{-3}$	0.15
	4	Ss-1+-	$1.35 \times 10^{-3}$	$8.35 \times 10^{-3}$	0.17
	4	Ss-1--	$1.31 \times 10^{-3}$	$8.73 \times 10^{-3}$	0.16
	4	Ss-2	$5.53 \times 10^{-4}$	$9.52 \times 10^{-3}$	0.059
	4	Ss-3++	$1.65 \times 10^{-3}$	$8.06 \times 10^{-3}$	0.21
	4	Ss-3-+	$1.58 \times 10^{-3}$	$8.48 \times 10^{-3}$	0.19
	4	Ss-3+-	$1.63 \times 10^{-3}$	$8.08 \times 10^{-3}$	0.21
	4	Ss-3--	$1.52 \times 10^{-3}$	$8.11 \times 10^{-3}$	0.19
	4	Ss-4	$4.95 \times 10^{-4}$	$9.35 \times 10^{-3}$	0.053
	4	Ss-5	$4.37 \times 10^{-4}$	$9.57 \times 10^{-3}$	0.046
	4	Ss-6	$4.46 \times 10^{-4}$	$9.05 \times 10^{-3}$	0.050
	4	Ss-7	$5.00 \times 10^{-4}$	$8.92 \times 10^{-3}$	0.057
	4	Ss-8++	$1.14 \times 10^{-3}$	$9.04 \times 10^{-3}$	0.13
	2	Ss-8-+	$9.88 \times 10^{-4}$	$8.82 \times 10^{-3}$	0.12
②	1	Ss-3++	$1.64 \times 10^{-3}$	$7.38 \times 10^{-3}$	0.23
③	4	Ss-3++	$1.51 \times 10^{-3}$	$8.08 \times 10^{-3}$	0.19
④	1	Ss-3++	$1.43 \times 10^{-3}$	$7.95 \times 10^{-3}$	0.18
⑤	2	Ss-3++	$1.26 \times 10^{-3}$	$8.51 \times 10^{-3}$	0.15

注記\*1 : 評価位置は下図に示す。

\*2 : 照査用曲率  $\phi_d =$  発生曲率  $\times$  構造解析係数  $\gamma_a$

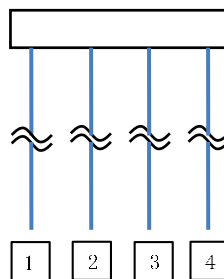

評価位置

表 6-26 鋼管杭の曲げ軸力照査結果 (B-B断面)

解析 ケース	評価位置*1	地震動	照査用曲率*2 $\phi_d$ (1/m)	終局曲率 $\phi_u$ (1/m)	照査値 $\phi_d / \phi_u$
①	3	Ss-1++	$1.33 \times 10^{-3}$	$6.87 \times 10^{-3}$	0.20
	1	Ss-1-+	$1.57 \times 10^{-3}$	$7.42 \times 10^{-3}$	0.22
	3	Ss-1+-	$1.34 \times 10^{-3}$	$6.83 \times 10^{-3}$	0.20
	1	Ss-1--	$1.56 \times 10^{-3}$	$7.40 \times 10^{-3}$	0.22
	3	Ss-2	$4.61 \times 10^{-4}$	$7.95 \times 10^{-3}$	0.058
	3	Ss-3++	$1.98 \times 10^{-3}$	$7.30 \times 10^{-3}$	0.28
	1	Ss-3-+	$2.13 \times 10^{-3}$	$6.86 \times 10^{-3}$	0.32
	3	Ss-3+-	$1.98 \times 10^{-3}$	$7.33 \times 10^{-3}$	0.28
	1	Ss-3--	$2.12 \times 10^{-3}$	$6.89 \times 10^{-3}$	0.31
	3	Ss-4	$3.99 \times 10^{-4}$	$7.89 \times 10^{-3}$	0.051
	3	Ss-5	$5.58 \times 10^{-4}$	$7.51 \times 10^{-3}$	0.075
	3	Ss-6	$5.10 \times 10^{-4}$	$7.45 \times 10^{-3}$	0.069
	3	Ss-7	$8.18 \times 10^{-4}$	$7.05 \times 10^{-3}$	0.12
	3	Ss-8++	$1.04 \times 10^{-3}$	$7.25 \times 10^{-3}$	0.15
	1	Ss-8-+	$9.42 \times 10^{-4}$	$7.51 \times 10^{-3}$	0.13
	②	3	Ss-3++	$1.85 \times 10^{-3}$	$7.41 \times 10^{-3}$
③	3	Ss-3++	$2.04 \times 10^{-3}$	$7.30 \times 10^{-3}$	0.28
④	3	Ss-3++	$2.23 \times 10^{-3}$	$7.65 \times 10^{-3}$	0.30
⑤	3	Ss-3++	$1.92 \times 10^{-3}$	$7.86 \times 10^{-3}$	0.25

注記\*1 : 評価位置は下図に示す。

\*2 : 照査用曲率  $\phi_d =$  発生曲率  $\times$  構造解析係数  $\gamma_a$

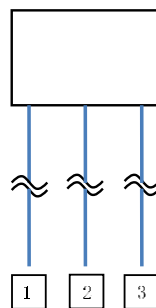

評価位置

表 6-27 鋼管杭の曲げ軸力照査結果 (C-C断面)

解析 ケース	評価位置*1	地震動	照査用曲率*2 $\phi_d$ (1/m)	終局曲率 $\phi_u$ (1/m)	照査値 $\phi_d / \phi_u$
①	1	Ss-1++	$2.40 \times 10^{-3}$	$8.11 \times 10^{-3}$	0.30
	1	Ss-1-+	$2.42 \times 10^{-3}$	$8.14 \times 10^{-3}$	0.30
	1	Ss-1+-	$2.45 \times 10^{-3}$	$7.74 \times 10^{-3}$	0.32
	1	Ss-1--	$2.42 \times 10^{-3}$	$8.14 \times 10^{-3}$	0.30
	1	Ss-2	$1.50 \times 10^{-3}$	$8.81 \times 10^{-3}$	0.18
	7	Ss-3++	$4.30 \times 10^{-3}$	$9.71 \times 10^{-3}$	0.45
	7	Ss-3-+	$7.18 \times 10^{-3}$	$9.91 \times 10^{-3}$	0.73
	7	Ss-3+-	$4.23 \times 10^{-3}$	$9.69 \times 10^{-3}$	0.44
	7	Ss-3--	$7.20 \times 10^{-3}$	$9.87 \times 10^{-3}$	0.73
	1	Ss-4	$1.24 \times 10^{-3}$	$8.38 \times 10^{-3}$	0.15
	1	Ss-5	$2.24 \times 10^{-3}$	$8.15 \times 10^{-3}$	0.28
	1	Ss-6	$2.01 \times 10^{-3}$	$8.21 \times 10^{-3}$	0.25
	1	Ss-7	$2.61 \times 10^{-3}$	$9.46 \times 10^{-3}$	0.28
	3	Ss-8++	$1.35 \times 10^{-3}$	$8.65 \times 10^{-3}$	0.16
	1	Ss-8-+	$1.49 \times 10^{-3}$	$8.85 \times 10^{-3}$	0.17
②	3	Ss-3++	$3.48 \times 10^{-3}$	$9.19 \times 10^{-3}$	0.38
	1	Ss-3--	$4.89 \times 10^{-3}$	$8.00 \times 10^{-3}$	0.62
③	7	Ss-3++	$5.20 \times 10^{-3}$	$9.74 \times 10^{-3}$	0.54
	7	Ss-3--	$8.27 \times 10^{-3}$	$9.83 \times 10^{-3}$	0.85
④	3	Ss-3++	$2.79 \times 10^{-3}$	$8.99 \times 10^{-3}$	0.32
	1	Ss-3--	$3.36 \times 10^{-3}$	$8.10 \times 10^{-3}$	0.42
⑤	3	Ss-3++	$2.62 \times 10^{-3}$	$9.19 \times 10^{-3}$	0.29
	1	Ss-3--	$2.90 \times 10^{-3}$	$8.12 \times 10^{-3}$	0.36

注記\*1 : 評価位置は下図に示す。

\*2 : 照査用曲率  $\phi_d =$  発生曲率  $\times$  構造解析係数  $\gamma_a$

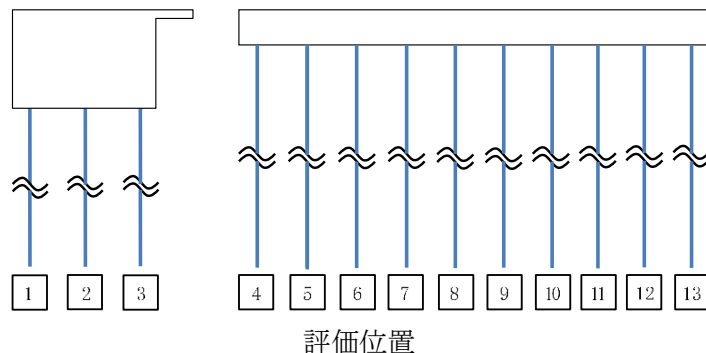

### 6.3.2 鋼管杭のせん断力に対する評価結果

鋼管杭のせん断力照査結果を表 6-28～表 6-30 に示す。

照査結果より，照査用せん断力が終局せん断耐力を下回ることを確認した。



表 6-28 鋼管杭のせん断力照査結果 (A-A断面)

解析 ケース	評価位置*1	地震動	照査用せん断力*2 $Q_d$ (kN)	終局せん断耐力 $Q_u$ (kN)	照査値 $Q_d / Q_u$
①	4	Ss-1++	2672	8563	0.32
	3	Ss-1-+	2508	8563	0.30
	4	Ss-1+-	2666	8563	0.32
	3	Ss-1--	2555	8563	0.30
	4	Ss-2	1325	8563	0.16
	3	Ss-3++	3260	8563	0.39
	4	Ss-3-+	3097	8563	0.37
	3	Ss-3+-	3227	8563	0.38
	4	Ss-3--	3126	8563	0.37
	4	Ss-4	1249	8563	0.15
	4	Ss-5	1104	8563	0.13
	4	Ss-6	1193	8563	0.14
	4	Ss-7	1407	8563	0.17
	4	Ss-8++	2207	8563	0.26
	3	Ss-8-+	2066	8563	0.25
②	3	Ss-3++	3426	8563	0.41
③	1	Ss-3++	2925	8563	0.35
④	3	Ss-3++	3051	8563	0.36
⑤	4	Ss-3++	3153	8563	0.37

注記\*1 : 評価位置は下図に示す。

\*2 : 照査用せん断力  $Q_d = \text{発生せん断力} \times \text{構造解析係数 } \gamma_a$

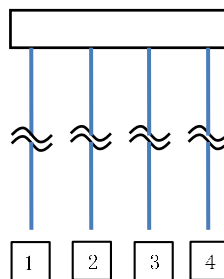

評価位置

表 6-29 鋼管杭のせん断力照査結果 (B-B断面)

解析 ケース	評価位置*1	地震動	照査用せん断力*2 $Q_d$ (kN)	終局せん断耐力 $Q_u$ (kN)	照査値 $Q_d / Q_u$
①	2	Ss-1++	3756	8563	0.44
	2	Ss-1-+	3603	8563	0.43
	2	Ss-1+-	3759	8563	0.44
	2	Ss-1--	3601	8563	0.43
	2	Ss-2	2039	8563	0.24
	2	Ss-3++	3983	8563	0.47
	1	Ss-3-+	3841	8563	0.45
	2	Ss-3+-	3955	8563	0.47
	1	Ss-3--	3834	8563	0.45
	2	Ss-4	2126	8563	0.25
	2	Ss-5	2705	8563	0.32
	2	Ss-6	2649	8563	0.31
	2	Ss-7	3318	8563	0.39
	2	Ss-8++	3287	8563	0.39
	2	Ss-8-+	3114	8563	0.37
②	2	Ss-3++	3948	8563	0.47
③	2	Ss-3++	3711	8563	0.44
④	1	Ss-3++	3806	8563	0.45
⑤	2	Ss-3++	3982	8563	0.47

注記\*1 : 評価位置は下図に示す。

\*2 : 照査用せん断力  $Q_d = \text{発生せん断力} \times \text{構造解析係数 } \gamma_a$

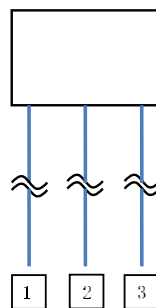

評価位置

表 6-30 鋼管杭のせん断力照査結果 (C-C断面)

解析 ケース	評価位置*1	地震動	照査用せん断力*2 $Q_d$ (kN)	終局せん断耐力 $Q_u$ (kN)	照査値 $Q_d / Q_u$
①	1	Ss-1++	5106	8563	0.60
	1	Ss-1-+	5298	8563	0.62
	1	Ss-1+-	5240	8563	0.62
	1	Ss-1--	5239	8563	0.62
	3	Ss-2	3131	8563	0.37
	1	Ss-3++	7261	8563	0.85
	1	Ss-3-+	6430	8563	0.76
	1	Ss-3+-	7256	8563	0.85
	1	Ss-3--	6425	8563	0.76
	1	Ss-4	2725	8563	0.32
	1	Ss-5	4833	8563	0.57
	1	Ss-6	4491	8563	0.53
	1	Ss-7	6317	8563	0.74
	3	Ss-8++	3274	8563	0.39
	3	Ss-8-+	3161	8563	0.37
②	1	Ss-3++	7010	8563	0.82
	3	Ss-3--	7236	8563	0.85
③	1	Ss-3++	7446	8563	0.87
	3	Ss-3--	6453	8563	0.76
④	1	Ss-3++	5921	8563	0.70
	1	Ss-3--	5877	8563	0.69
⑤	3	Ss-3++	5717	8563	0.67
	3	Ss-3--	6218	8563	0.73

注記\*1 : 評価位置は下図に示す。

\*2 : 照査用せん断力  $Q_d =$  発生せん断力  $\times$  構造解析係数  $\gamma_a$

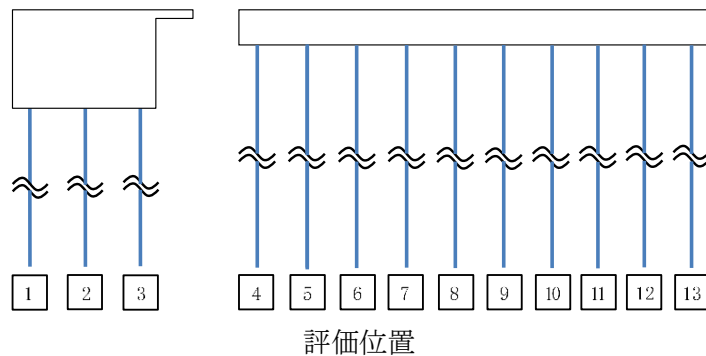

#### 6.4 基礎地盤の支持性能に対する支持力評価

##### 6.4.1 基礎地盤の押込みに対する支持性能評価

基礎地盤の押込みに対する支持性能照査結果を表 6-31～表 6-33 に示す。

照査結果より、全時刻歴において発生した杭頭の鉛直力が終局鉛直支持力を下回ることを確認した。

表 6-31 基礎地盤の押込みに対する支持性能照査結果（A-A断面）

解析 ケース	評価位置*1	地震動	鉛直力 $R_a$ (kN)	終局鉛直支持力*2 $R_{ua}$ (kN)	照査値 $R_a / R_{ua}$
①	4	Ss-1++	3709	33220	0.12
	4	Ss-1-+	4134	33220	0.13
	4	Ss-1+-	3628	33220	0.11
	1	Ss-1--	3836	32588	0.12
	1	Ss-2	2146	32588	0.066
	1	Ss-3++	3625	32588	0.12
	1	Ss-3-+	4220	32588	0.13
	1	Ss-3+-	3733	32588	0.12
	1	Ss-3--	4155	32588	0.13
	1	Ss-4	2071	32588	0.064
	1	Ss-5	2053	32588	0.063
	1	Ss-6	2370	32588	0.073
	1	Ss-7	2453	32588	0.076
	4	Ss-8++	2527	33220	0.077
	1	Ss-8-+	3218	32588	0.099
②	1	Ss-3++	3942	32588	0.13
③	1	Ss-3++	3732	32588	0.12
④	1	Ss-3++	3638	32588	0.12
⑤	1	Ss-3++	3380	32588	0.11

注記\*1：評価位置は下図に示す。

\*2：終局鉛直支持力 $R_{ua}$ ＝極限支持力 $R_u$ ÷安全率

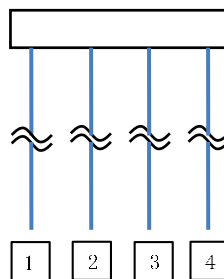

評価位置

表 6-32 基礎地盤の押込みに対する支持性能照査結果 (B-B断面)

解析 ケース	評価位置*1	地震動	鉛直力 $R_a$ (kN)	終局鉛直支持力*2 $R_{ua}$ (kN)	照査値 $R_a / R_{ua}$
①	3	Ss-1++	10209	32689	0.32
	1	Ss-1-+	9138	32303	0.29
	3	Ss-1+-	9887	32689	0.31
	3	Ss-1--	9881	32689	0.31
	3	Ss-2	5809	32689	0.18
	3	Ss-3++	10601	32689	0.33
	3	Ss-3-+	9520	32689	0.30
	3	Ss-3+-	10940	32689	0.34
	3	Ss-3--	10546	32689	0.33
	1	Ss-4	5715	32303	0.18
	3	Ss-5	7016	32689	0.22
	3	Ss-6	7398	32689	0.23
	3	Ss-7	9014	32689	0.28
	3	Ss-8++	8098	32689	0.25
	1	Ss-8-+	6960	32303	0.22
②	3	Ss-3++	10235	32689	0.32
③	3	Ss-3++	10753	32689	0.33
④	3	Ss-3++	8136	32689	0.25
⑤	3	Ss-3++	6679	32689	0.21

注記\*1 : 評価位置は下図に示す。

\*2 : 終局鉛直支持力  $R_{ua}$  = 極限支持力  $R_u$  ÷ 安全率

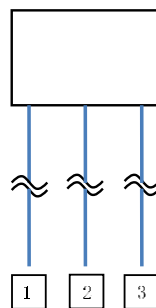

評価位置

表 6-33 基礎地盤の押込みに対する支持性能照査結果 (C-C断面)

解析 ケース	評価位置*1	地震動	鉛直力 $R_a$ (kN)	終局鉛直支持力*2 $R_{ua}$ (kN)	照査値 $R_a / R_{ua}$
①	2	Ss-1++	4777	32052	0.15
	2	Ss-1-+	4318	32052	0.14
	2	Ss-1+-	5040	32052	0.16
	2	Ss-1--	4309	32052	0.14
	3	Ss-2	3776	31888	0.12
	2	Ss-3++	4402	32052	0.14
	2	Ss-3-+	4807	32052	0.15
	2	Ss-3+-	4541	32052	0.15
	2	Ss-3--	4679	32052	0.15
	2	Ss-4	3530	32052	0.12
	2	Ss-5	3942	32052	0.13
	2	Ss-6	4064	32052	0.13
	2	Ss-7	4350	32052	0.14
	3	Ss-8++	3362	31888	0.11
	3	Ss-8-+	3512	31888	0.12
②	2	Ss-3++	4253	32052	0.14
	2	Ss-3--	4555	32052	0.15
③	3	Ss-3++	4331	31888	0.14
	1	Ss-3--	4331	32090	0.14
④	2	Ss-3++	3941	32052	0.13
	2	Ss-3--	4318	32052	0.14
⑤	3	Ss-3++	3944	31888	0.13
	3	Ss-3--	4538	31888	0.15

注記\*1 : 評価位置は下図に示す。

\*2 : 終局鉛直支持力  $R_{ua} = \text{極限支持力 } R_u \div \text{安全率}$

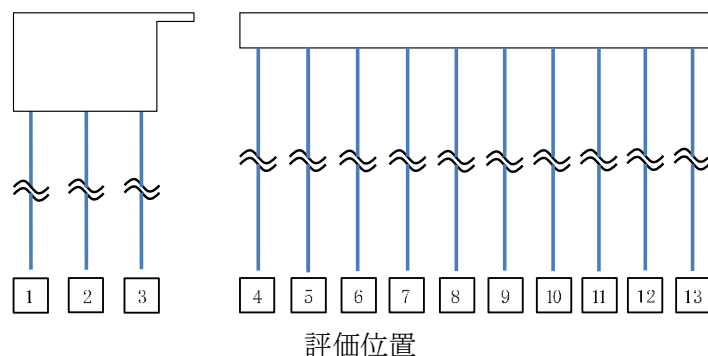

#### 6.4.2 基礎地盤の引抜きに対する支持性能評価

基礎地盤の引抜きに対する支持性能照査結果を表 6-34～表 6-36 に示す。

照査結果より、全時刻歴において発生した引抜き力が終局引抜き力を下回ることを確認した。



表 6-34 基礎地盤の引抜きに対する支持性能照査結果（A-A断面）

解析 ケース	評価位置*1	地震動	引抜き力 $P_a$ (kN)	終局引抜き力*2 $P_{ua}$ (kN)	照査値 $P_a / P_{ua}$
①	1	Ss-1++	3586	8879	0.41
	1	Ss-1-+	3100	8879	0.35
	1	Ss-1+-	3522	8879	0.40
	1	Ss-1--	2990	8879	0.34
	1	Ss-2	271	8879	0.031
	1	Ss-3++	3633	8879	0.41
	1	Ss-3-+	4386	8879	0.50
	1	Ss-3+-	4069	8879	0.46
	1	Ss-3--	4329	8879	0.49
	1	Ss-4	473	8879	0.054
	1	Ss-5	696	8879	0.079
	1	Ss-6	376	8879	0.043
	1	Ss-7	581	8879	0.066
	1	Ss-8++	1824	8879	0.21
	4	Ss-8-+	1111	9511	0.12
②	1	Ss-3++	2943	8879	0.34
③	1	Ss-3++	4330	8879	0.49
④	1	Ss-3++	2392	8879	0.27
⑤	4	Ss-3++	1602	9511	0.17

注記\*1：評価位置は下図に示す。

\*2：終局引抜き力  $P_{ua}$  = 極限引抜き力  $P_u$  ÷ 安全率

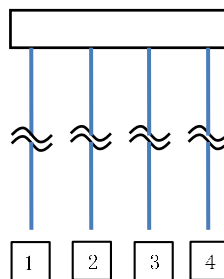

評価位置

表 6-35 基礎地盤の引抜きに対する支持性能照査結果 (B-B断面)

解析 ケース	評価位置*1	地震動	引抜き力 $P_a$ (kN)	終局引抜き力*2 $P_{ua}$ (kN)	照査値 $P_a / P_{ua}$
①	1	Ss-1++	6430	8594	0.75
	3	Ss-1-+	6827	8980	0.77
	1	Ss-1+-	6620	8594	0.78
	3	Ss-1--	7183	8980	0.80
	3	Ss-2	1929	8980	0.22
	3	Ss-3++	7876	8980	0.88
	3	Ss-3-+	8786	8980	0.98
	1	Ss-3+-	7132	8594	0.83
	3	Ss-3--	8965	8980	1.00*3
	1	Ss-4	2350	8594	0.28
	1	Ss-5	4022	8594	0.47
	1	Ss-6	2821	8594	0.33
	1	Ss-7	4643	8594	0.55
	1	Ss-8++	4196	8594	0.49
	3	Ss-8-+	5151	8980	0.58
②	3	Ss-3++	7529	8980	0.84
③	3	Ss-3++	7765	8980	0.87
④	1	Ss-3++	5166	8594	0.61
⑤	1	Ss-3++	4175	8594	0.49

注記\*1 : 評価位置は下図に示す。

\*2 : 終局引抜き力  $P_{ua} = \text{極限引抜き力 } P_u \div \text{安全率}$

\*3 : 基礎一体として評価した場合、杭頭に生じる鉛直力の総和は全時刻歴において圧縮側となるため、引抜きは生じない。

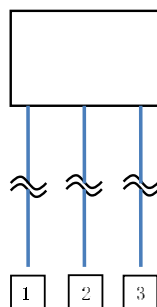

評価位置

表 6-36 基礎地盤の引抜きに対する支持性能照査結果 (C-C断面)

解析 ケース	評価位置*1	地震動	引抜き力 $P_a$ (kN)	終局引抜き力*2 $P_{ua}$ (kN)	照査値 $P_a / P_{ua}$
①	2	Ss-1++	814	8343	0.098
	2	Ss-1-+	1358	8343	0.17
	2	Ss-1+-	429	8343	0.052
	1	Ss-1--	1499	8380	0.18
	1	Ss-2	465	8380	0.056
	2	Ss-3++	675	8343	0.081
	2	Ss-3-+	646	8343	0.078
	2	Ss-3+-	637	8343	0.077
	13	Ss-3--	473	8850	0.054
	1	Ss-4	563	8380	0.068
	1	Ss-5	1668	8380	0.20
	2	Ss-6	325	8343	0.039
	2	Ss-7	705	8343	0.085
	1	Ss-8++	988	8380	0.12
	—*3	Ss-8-+	0	—*3	0.00
②	2	Ss-3++	557	8343	0.067
	2	Ss-3--	269	8343	0.033
③	1	Ss-3++	2084	8380	0.25
	3	Ss-3--	1261	8179	0.16
④	2	Ss-3++	847	8343	0.11
	13	Ss-3--	340	8850	0.039
⑤	2	Ss-3++	671	8343	0.081
	—*3	Ss-3--	0	—*3	0.00

注記\*1 : 評価位置は下図に示す。

\*2 : 終局引抜き力  $P_{ua}$  = 極限引抜き力  $P_u$  ÷ 安全率

\*3 : 各杭頭に生じる鉛直力が全時刻歴で圧縮側となるため、評価対象となる杭が存在しない。

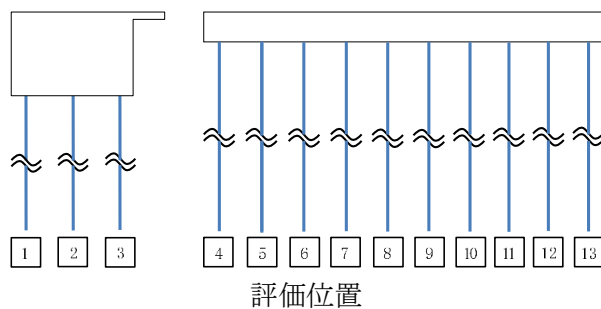

## 7. まとめ

常設代替交流電源設備基礎は、基準地震動  $S_s$  に対して、構造物の地震応答解析に基づく曲げ軸力に伴うコンクリートひずみ、曲率及びせん断力が各部材の要求性能に応じた許容限界以下であることを確認した。基礎地盤の支持性能評価については、地震応答解析に基づく杭頭に発生する鉛直力が終局鉛直支持力及び終局引抜き力を下回ることを確認した。

以上のことから、常設代替交流電源設備基礎は、基準地震動  $S_s$  による地震力に対して、間接支持機能を維持できる。

常設代替交流電源設備基礎の耐震安全性評価に関する参考資料

## 目 次

(参考資料 1) 杭頭部の評価 .....	参考 1-1
(参考資料 2) 機器荷重の載荷方法の違いによる影響検討 .....	参考 2-1
(参考資料 3) 版解析における照査時刻の選定について .....	追 而

(参考資料 1) 杭頭部の耐震評価

1. 概要

常設代替交流電源設備基礎の杭頭部はフーチングに対し、「道路橋示方書・同解説（IV下部構造編）（日本道路協会，平成 14 年 3 月）」（以下「道路橋示方書」という。）に示される方法 A により結合されている。常設代替交流電源設備基礎の杭頭部の耐震評価として、「KK7 補足-027-2 軽油タンク基礎の耐震安全性評価 参考資料 2」に示す方法 A に対する照査項目に則り，フーチングコンクリートの垂直支圧応力度，押抜きせん断応力度，水平支圧応力度及び水平方向の押抜きせん断応力度に対する照査を実施する。

2. フーチングコンクリートの照査

2.1 垂直支圧応力度

垂直支圧応力度による照査は，道路橋示方書に基づき，フーチングコンクリートに生じる垂直支圧応力度が，許容支圧応力度以下であることを確認する。垂直支圧応力度は，下式により算定する。

$$\sigma_{cv} = \frac{P}{\pi D^2/4} \leq \sigma_{ba}$$

$\sigma_{cv}$  : 垂直支圧応力度 (N/mm<sup>2</sup>)

P : 軸方向押込み力 (N)

D : 杭径 (mm)

$\sigma_{ba}$  : コンクリートの許容支圧応力度 (N/mm<sup>2</sup>)

照査結果を表 2-1～表 2-3 に示す。各解析ケースにおけるフーチングコンクリートの垂直支圧応力度が，許容支圧応力度以下であることを確認した。

表 2-1 垂直支圧応力度による照査結果 (A-A断面)

検討 ケース	地震動	照査位置	軸方向 押込み力 (kN)	垂直支圧応力度* (N/mm <sup>2</sup> )	許容支圧応力度 (N/mm <sup>2</sup> )	照査値
①	Ss-1++	4	3704	2.54	13.50	0.19
	Ss-1-+	4	4129	2.83		0.21
	Ss-1+-	4	3625	2.48		0.19
	Ss-1--	4	3839	2.63		0.20
	Ss-2	1	2143	1.47		0.11
	Ss-3++	1	3621	2.48		0.19
	Ss-3-+	1	4214	2.89		0.22
	Ss-3+-	1	3729	2.56		0.19
	Ss-3--	1	4150	2.84		0.22
	Ss-4	1	2068	1.42		0.11
	Ss-5	1	2050	1.41		0.11
	Ss-6	1	2367	1.62		0.12
	Ss-7	1	2450	1.68		0.13
	Ss-8++	4	2524	1.73		0.13
	Ss-8-+	1	3215	2.20		0.17
	②	Ss-3-+	1	4379		3.00
③	Ss-3-+	1	4504	3.09	0.23	
④	Ss-3-+	1	3384	2.32	0.18	
⑤	Ss-3-+	1	3363	2.31	0.18	

注記\* : 垂直支圧応力度 = 発生垂直支圧応力度 × 構造解析係数  $\gamma_a$

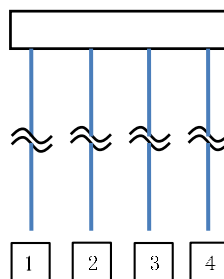

評価位置



表 2-2 垂直支圧応力度による照査結果 (B-B断面)

検討 ケース	地震動	照査位置	軸方向 押込み力 (kN)	垂直支圧応力度* (N/mm <sup>2</sup> )	許容支圧応力度 (N/mm <sup>2</sup> )	照査値
①	Ss-1++	3	10208	6.99	13.50	0.52
	Ss-1-+	1	9136	6.25		0.47
	Ss-1+-	3	9888	6.77		0.51
	Ss-1--	3	9880	6.76		0.51
	Ss-2	3	5808	3.98		0.30
	Ss-3++	3	10600	7.26		0.54
	Ss-3-+	3	9520	6.52		0.49
	Ss-3+-	3	10940	7.49		0.56
	Ss-3--	3	10544	7.22		0.54
	Ss-4	3	5740	3.93		0.30
	Ss-5	3	7016	4.80		0.36
	Ss-6	3	7396	5.06		0.38
	Ss-7	3	9012	6.17		0.46
	Ss-8++	3	8096	5.54		0.42
	Ss-8-+	1	6960	4.77		0.36
	②	Ss-3+-	3	10344		7.08
③	Ss-3+-	3	11204	7.67	0.57	
④	Ss-3+-	3	7980	5.46	0.41	
⑤	Ss-3+-	1	6976	4.78	0.36	

注記\* : 垂直支圧応力度 = 発生垂直支圧応力度 × 構造解析係数  $\gamma_a$

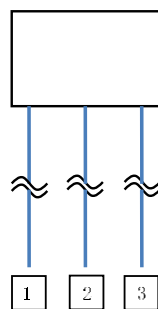

評価位置

表 2-3 垂直支圧応力度による照査結果 (C-C断面)

検討 ケース	地震動	照査位置	軸方向 押込み力 (kN)	垂直支圧応力度* (N/mm <sup>2</sup> )	許容支圧応力度 (N/mm <sup>2</sup> )	照査値
①	Ss-1++	2	4780	3.27	13.50	0.25
	Ss-1-+	2	4321	2.96		0.22
	Ss-1+-	2	5042	3.45		0.26
	Ss-1--	2	4288	2.94		0.22
	Ss-2	3	3778	2.59		0.20
	Ss-3++	2	4404	3.02		0.23
	Ss-3-+	2	4808	3.29		0.25
	Ss-3+-	2	4543	3.11		0.24
	Ss-3--	2	4720	3.23		0.24
	Ss-4	2	3532	2.42		0.18
	Ss-5	2	3944	2.70		0.20
	Ss-6	2	4066	2.79		0.21
	Ss-7	2	4352	2.98		0.23
	Ss-8++	3	3364	2.31		0.18
	Ss-8-+	3	3513	2.41		0.18
	②	Ss-1+-	2	4780		3.27
③	Ss-1+-	1	4586	3.14	0.24	
④	Ss-1+-	2	4673	3.20	0.24	
⑤	Ss-1+-	2	4270	2.93	0.22	

注記\* : 垂直支圧応力度 = 発生垂直支圧応力度 × 構造解析係数  $\gamma_a$

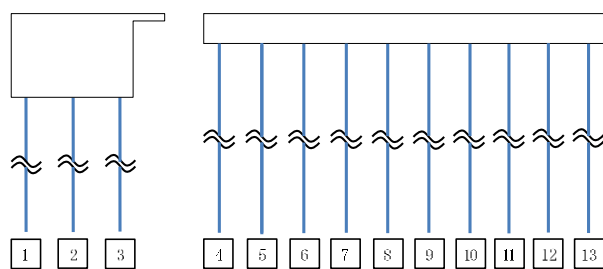

評価位置

## 2.2 押抜きせん断応力度

押抜きせん断応力度による照査は、道路橋示方書に基づき、フーチングコンクリートに生じる押抜きせん断応力度が、許容押抜きせん断応力度以下であることを確認する。押抜きせん断応力度は、下式により算定する。

$$\tau_v = \frac{P}{\pi (D+h)h} \leq \tau_a$$

$\tau_v$  : 垂直方向の押抜きせん断応力度 (N/mm<sup>2</sup>)

P : 軸方向押込み力 (N)

D : 杭径 (mm)

h : 垂直方向の押抜きせん断に抵抗するフーチングの有効高さ (mm)

$\tau_a$  : コンクリートの許容押抜きせん断応力度 (N/mm<sup>2</sup>)

照査結果を表 2-4～表 2-6 に示す。各解析ケースにおけるフーチングコンクリートの押抜きせん断応力度が、許容押抜きせん断応力度以下であることを確認した。

表 2-4 押抜きせん断応力度による照査結果 (A-A断面)

検討 ケース	地震動	照査位置	軸方向 押込み力 (kN)	押抜き せん断応力度* (N/mm <sup>2</sup> )	許容押抜き せん断応力度 (N/mm <sup>2</sup> )	照査値
①	Ss-1++	4	3704	0.24	1.00	0.24
	Ss-1-+	4	4129	0.27		0.27
	Ss-1+-	4	3625	0.24		0.24
	Ss-1--	4	3839	0.25		0.25
	Ss-2	1	2143	0.14		0.14
	Ss-3++	1	3621	0.23		0.23
	Ss-3-+	1	4214	0.27		0.27
	Ss-3+-	1	3729	0.24		0.24
	Ss-3--	1	4150	0.27		0.27
	Ss-4	1	2068	0.14		0.14
	Ss-5	1	2050	0.14		0.14
	Ss-6	1	2367	0.16		0.16
	Ss-7	1	2450	0.16		0.16
	Ss-8++	4	2524	0.17		0.17
	Ss-8-+	1	3215	0.21		0.21
②	Ss-3-+	1	4379	0.28	0.28	
③	Ss-3-+	1	4504	0.29	0.29	
④	Ss-3-+	1	3384	0.22	0.22	
⑤	Ss-3-+	1	3363	0.22	0.22	

注記\* : 押抜きせん断応力度 = 発生押抜きせん断応力度 × 構造解析係数  $\gamma_a$

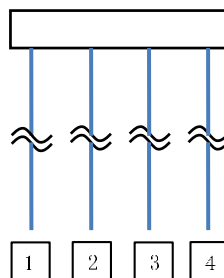

評価位置

表 2-5 押抜きせん断応力度による照査結果 (B-B断面)

検討 ケース	地震動	照査位置	軸方向 押込み力 (kN)	押抜き せん断応力度* (N/mm <sup>2</sup> )	許容押抜き せん断応力度 (N/mm <sup>2</sup> )	照査値
①	Ss-1++	3	10208	0.88	1.00	0.88
	Ss-1-+	1	9136	0.78		0.78
	Ss-1+-	3	9888	0.85		0.85
	Ss-1--	3	9880	0.85		0.85
	Ss-2	3	5808	0.50		0.50
	Ss-3++	3	10600	0.91		0.91
	Ss-3-+	3	9520	0.82		0.82
	Ss-3+-	3	10940	0.94		0.94
	Ss-3--	3	10544	0.90		0.90
	Ss-4	3	5740	0.49		0.49
	Ss-5	3	7016	0.60		0.60
	Ss-6	3	7396	0.64		0.64
	Ss-7	3	9012	0.77		0.77
	Ss-8++	3	8096	0.70		0.70
	Ss-8-+	1	6960	0.60		0.60
②	Ss-3+-	3	10344	0.89	0.89	
③	Ss-3+-	3	11204	0.96	0.96	
④	Ss-3+-	3	7980	0.69	0.69	
⑤	Ss-3+-	1	6976	0.60	0.60	

注記\* : 押抜きせん断応力度 = 発生押抜きせん断応力度 × 構造解析係数  $\gamma_a$

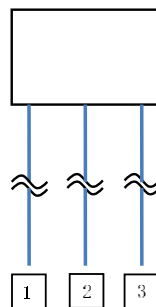

評価位置

表 2-6 押抜きせん断応力度による照査結果 (C-C断面)

検討 ケース	地震動	照査位置	軸方向 押込み力 (kN)	押抜き せん断応力度* (N/mm <sup>2</sup> )	許容押抜き せん断応力度 (N/mm <sup>2</sup> )	照査値
①	Ss-1++	2	4780	0.41	1.00	0.41
	Ss-1-+	2	4321	0.37		0.37
	Ss-1+-	2	5042	0.44		0.44
	Ss-1--	2	4288	0.37		0.37
	Ss-2	3	3778	0.33		0.33
	Ss-3++	2	4404	0.38		0.38
	Ss-3-+	2	4808	0.42		0.42
	Ss-3+-	2	4543	0.39		0.39
	Ss-3--	2	4720	0.41		0.41
	Ss-4	2	3532	0.31		0.31
	Ss-5	2	3944	0.34		0.34
	Ss-6	2	4066	0.35		0.35
	Ss-7	2	4352	0.38		0.38
	Ss-8++	3	3364	0.29		0.29
	Ss-8-+	3	3513	0.30		0.30
	②	Ss-1+-	2	4780		0.41
③	Ss-1+-	1	4586	0.40	0.40	
④	Ss-1+-	2	4673	0.40	0.40	
⑤	Ss-1+-	2	4270	0.37	0.37	

注記\* : 押抜きせん断応力度 = 発生押抜きせん断応力度 × 構造解析係数  $\gamma_a$

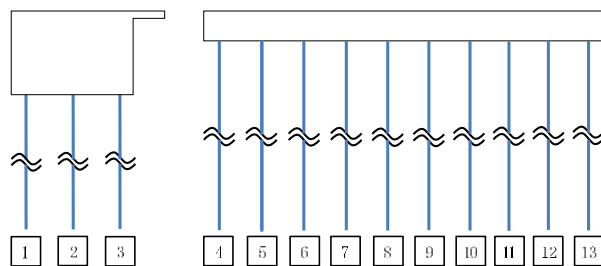

評価位置

### 2.3 水平支圧応力度

水平支圧応力度による照査は、道路橋示方書に基づき、フーチングコンクリートに生じる水平支圧応力度が、許容支圧応力度以下であることを確認する。水平支圧応力度は、下式により算定する。

$$\sigma_{ch} = \frac{H}{Dl} + \frac{6M}{Dl^2} \leq \sigma_{ba}$$

- $\sigma_{ch}$  : 水平支圧応力度 (N/mm<sup>2</sup>)  
H : 軸直角方向力 (N)  
M : モーメント (N・mm)  
D : 杭径 (mm)  
l : 杭の埋込み長 (mm)  
 $\sigma_{ba}$  : コンクリートの許容支圧応力度 (N/mm<sup>2</sup>)

照査結果を表 2-7～表 2-9 に示す。各解析ケースにおけるフーチングコンクリートの水平支圧応力度が、許容支圧応力度以下であることを確認した。

表 2-7 水平支圧応力度による照査結果 (A-A断面)

検討 ケース	地震動	照査 位置	軸直角 方向力 (kN)	モーメント (kN・m)	水平支圧 応力度* (N/mm <sup>2</sup> )	許容支圧 応力度 (N/mm <sup>2</sup> )	照査値
①	Ss-1++	3	982	776	1.36	16.88	0.09
	Ss-1-+	2	1013	967	1.61		0.10
	Ss-1+-	2	1008	753	1.34		0.08
	Ss-1--	2	1030	970	1.62		0.10
	Ss-2	3	594	395	0.73		0.05
	Ss-3++	2	968	1106	1.77		0.11
	Ss-3-+	2	1153	941	1.64		0.10
	Ss-3+-	2	955	1064	1.71		0.11
	Ss-3--	2	1149	994	1.70		0.11
	Ss-4	3	623	427	0.78		0.05
	Ss-5	3	661	441	0.82		0.05
	Ss-6	3	658	450	0.83		0.05
	Ss-7	3	703	472	0.87		0.06
	Ss-8++	3	869	600	1.10		0.07
	Ss-8-+	2	916	644	1.17		0.07
②	Ss-3++	3	1161	966	1.67	0.10	
③	Ss-3++	3	1009	2360	3.35	0.20	
④	Ss-3++	3	1024	918	1.56	0.10	
⑤	Ss-3++	3	980	579	1.12	0.07	

注記\* : 水平支圧応力度 = 発生水平支圧応力度 × 構造解析係数  $\gamma_a$

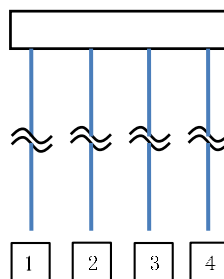

評価位置



表 2-8 水平支圧応力度による照査結果 (B-B断面)

検討 ケース	地震動	照査 位置	軸直角 方向力 (kN)	モーメント (kN・m)	水平支圧 応力度* (N/mm <sup>2</sup> )	許容支圧 応力度 (N/mm <sup>2</sup> )	照査値
①	Ss-1++	2	3578	1911	5.05	16.88	0.30
	Ss-1-+	2	3431	1828	4.83		0.29
	Ss-1+-	2	3580	1908	5.05		0.30
	Ss-1--	2	3429	1815	4.81		0.29
	Ss-2	2	1942	848	2.41		0.15
	Ss-3++	2	3793	2165	5.60		0.34
	Ss-3-+	2	3483	1938	5.05		0.30
	Ss-3+-	2	3766	2176	5.60		0.34
	Ss-3--	2	3595	2021	5.25		0.32
	Ss-4	2	2024	930	2.59		0.16
	Ss-5	2	2576	1174	3.28		0.20
	Ss-6	2	2522	1147	3.21		0.20
	Ss-7	2	3160	1526	4.18		0.25
	Ss-8++	2	3130	1507	4.13		0.25
	Ss-8-+	2	2965	1493	4.02		0.24
②	Ss-3+-	2	3778	1208	3.90	0.24	
③	Ss-3+-	2	3566	5460	11.29	0.67	
④	Ss-3+-	2	3041	1788	4.58	0.28	
⑤	Ss-3+-	2	2800	850	2.81	0.17	

注記\* : 水平支圧応力度 = 発生水平支圧応力度 × 構造解析係数  $\gamma_a$

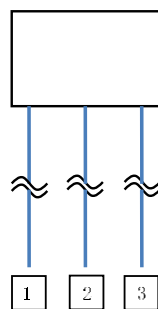

評価位置

表 2-9 水平支圧応力度による照査結果 (C-C断面)

検討 ケース	地震動	照査 位置	軸直角 方向力 (kN)	モーメント (kN・m)	水平支圧 応力度* (N/mm <sup>2</sup> )	許容支圧 応力度 (N/mm <sup>2</sup> )	照査値
①	Ss-1++	3	2909	1032	3.19	16.88	0.19
	Ss-1-+	3	2672	904	2.85		0.17
	Ss-1+-	3	2838	1014	3.12		0.19
	Ss-1--	3	2831	919	2.95		0.18
	Ss-2	3	2471	799	2.57		0.16
	Ss-3++	3	3221	1160	3.56		0.22
	Ss-3-+	3	2901	1142	3.38		0.21
	Ss-3+-	3	3100	1180	3.54		0.21
	Ss-3--	3	2900	1164	3.42		0.21
	Ss-4	3	2235	677	2.25		0.14
	Ss-5	3	2957	836	2.87		0.18
	Ss-6	3	2522	739	2.49		0.15
	Ss-7	3	2856	793	2.74		0.17
	Ss-8++	3	3120	651	2.62		0.16
	Ss-8-+	2	1002	999	2.23		0.14
②	Ss-3++	3	3674	671	2.91	0.18	
③	Ss-3++	2	1172	3978	7.56	0.45	
④	Ss-3++	3	3263	971	3.25	0.20	
⑤	Ss-3++	3	3665	562	2.71	0.17	

注記\* : 水平支圧応力度 = 発生水平支圧応力度 × 構造解析係数  $\gamma_a$

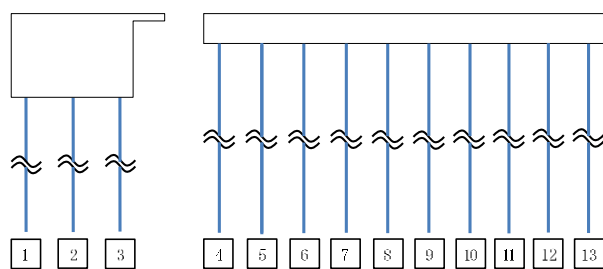

評価位置

#### 2.4 水平押抜きせん断応力度

水平押抜きせん断応力度による照査は、道路橋示方書に基づき、フーチングコンクリートに生じる水平押抜きせん断応力度が、許容押抜きせん断応力度以下であることを確認する。水平押抜きせん断応力度は、下式により算定する。

$$\tau_h = \frac{H}{h'(2l+D+2h')} \leq \tau_a$$

$\tau_h$  : 水平方向の押抜きせん断応力度(N/mm<sup>2</sup>)

H : 軸直角方向力(N)

D : 杭径(mm)

h' : 水平方向の押抜きせん断力に抵抗するフーチングの有効高さ(mm)

l : 杭の埋込み長(mm)

$\tau_a$  : コンクリートの許容押抜きせん断応力度(N/mm<sup>2</sup>)

照査結果を表 2-10～表 2-12 に示す。各解析ケースにおけるフーチングコンクリートの水平押抜きせん断応力度が、許容押抜きせん断応力度以下であることを確認した。

表 2-10 水平押抜きせん断応力度による照査結果 (A-A断面)

検討 ケース	地震動	照査位置	軸直角 方向力 (kN)	水平押し抜き せん断応力度* (N/mm <sup>2</sup> )	許容押し抜き せん断応力度 (N/mm <sup>2</sup> )	照査値
①	Ss-1++	2	894	0.13	1.00	0.13
	Ss-1-+	2	805	0.12		0.12
	Ss-1+-	2	816	0.12		0.12
	Ss-1--	2	858	0.12		0.12
	Ss-2	1	556	0.08		0.08
	Ss-3++	2	890	0.13		0.13
	Ss-3-+	2	891	0.13		0.13
	Ss-3+-	2	854	0.12		0.12
	Ss-3--	2	880	0.13		0.13
	Ss-4	2	565	0.08		0.08
	Ss-5	2	598	0.09		0.09
	Ss-6	2	625	0.09		0.09
	Ss-7	1	633	0.09		0.09
	Ss-8++	2	791	0.11		0.11
	Ss-8-+	1	664	0.10		0.10
②	Ss-1++	2	902	0.13	0.13	
③	Ss-1++	1	870	0.12	0.12	
④	Ss-1++	2	903	0.13	0.13	
⑤	Ss-1++	2	949	0.13	0.13	

注記\* : 水平押し抜きせん断応力度=発生水平押し抜きせん断応力度×構造解析係数 $\gamma_a$

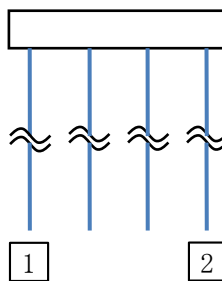

評価位置

表 2-11 水平押抜きせん断応力度による照査結果 (B-B断面)

検討 ケース	地震動	照査位置	軸直角 方向力 (kN)	水平押し抜き せん断応力度* (N/mm <sup>2</sup> )	許容押し抜き せん断応力度 (N/mm <sup>2</sup> )	照査値
①	Ss-1++	2	3156	0.48	1.00	0.48
	Ss-1-+	1	3101	0.47		0.47
	Ss-1+-	2	3156	0.48		0.48
	Ss-1--	1	3094	0.47		0.47
	Ss-2	2	1549	0.24		0.24
	Ss-3++	2	3308	0.50		0.50
	Ss-3-+	1	3086	0.47		0.47
	Ss-3+-	2	3300	0.50		0.50
	Ss-3--	1	3202	0.48		0.48
	Ss-4	1	1739	0.26		0.26
	Ss-5	2	2246	0.34		0.34
	Ss-6	2	2095	0.32		0.32
	Ss-7	2	2810	0.42		0.42
	Ss-8++	2	2795	0.42		0.42
	Ss-8-+	1	2628	0.40		0.40
②	Ss-3++	2	3392	0.51	0.51	
③	Ss-3++	2	2867	0.43	0.43	
④	Ss-3++	2	2737	0.41	0.41	
⑤	Ss-3++	2	2549	0.39	0.39	

注記\* : 水平押し抜きせん断応力度 = 発生水平押し抜きせん断応力度 × 構造解析係数  $\gamma_a$

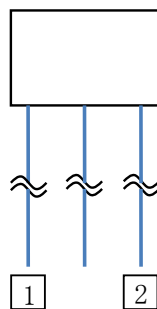

評価位置

表 2-12 水平押抜きせん断応力度による照査結果 (C-C断面)

検討 ケース	地震動	照査位置	軸直角 方向力 (kN)	水平押し抜き せん断応力度* (N/mm <sup>2</sup> )	許容押し抜き せん断応力度 (N/mm <sup>2</sup> )	照査値
①	Ss-1++	2	2909	0.44	1.00	0.44
	Ss-1-+	2	2672	0.40		0.40
	Ss-1+-	2	2838	0.43		0.43
	Ss-1--	2	2831	0.43		0.43
	Ss-2	2	2471	0.37		0.37
	Ss-3++	2	3221	0.49		0.49
	Ss-3-+	2	2901	0.44		0.44
	Ss-3+-	2	3100	0.47		0.47
	Ss-3--	2	2900	0.44		0.44
	Ss-4	2	2235	0.34		0.34
	Ss-5	2	2957	0.45		0.45
	Ss-6	2	2522	0.38		0.38
	Ss-7	2	2856	0.43		0.43
	Ss-8++	2	3120	0.47		0.47
	Ss-8-+	2	1693	0.26		0.26
②	Ss-3++	2	3674	0.55	0.55	
③	Ss-3++	2	2186	0.33	0.33	
④	Ss-3++	2	3263	0.49	0.49	
⑤	Ss-3++	2	3665	0.55	0.55	

注記\* : 水平押し抜きせん断応力度 = 発生水平押し抜きせん断応力度 × 構造解析係数  $\gamma_a$

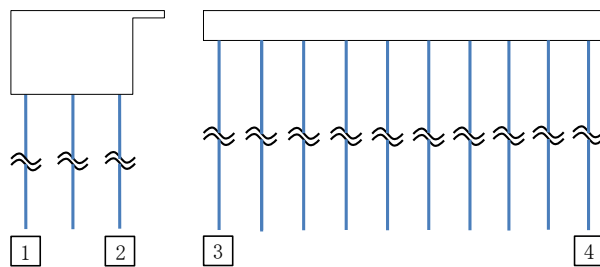

評価位置

(参考資料 2) 機器荷重の載荷方法の違いによる影響検討

1. 概要

図 1-1 に第一ガスタービン発電機基礎における車両配置図を示す。第一ガスタービン発電機基礎には、発電機車及び制御車が 2 台ずつ、及び各車両を固定するための転倒防止装置据付用部材が設置される。ここで、図 1-2 に第一ガスタービン発電機基礎の地震応答解析モデルにおける発電機車、制御車及び転倒防止装置据付用部材の荷重（以下「車両荷重」という。）の載荷図を示す。地震応答解析において車両荷重は、車両の位置によらず平均的な荷重を考慮するため、等分布荷重として第一ガスタービン発電機基礎に載荷している。

一方、実際の車両には、車両荷重は車輪を介した集中荷重として第一ガスタービン発電機基礎に伝達される。そこで本検討では、車両荷重を集中荷重として作用させた場合における耐震評価に対する影響を確認する。



図 1-1 第一ガスタービン発電機基礎の車両配置図



図 1-2 基本ケースにおける車両荷重の載荷方法\*

注記\* : 水平方向にも同位置に載荷する。荷重値は安全率 1.2 を考慮した値

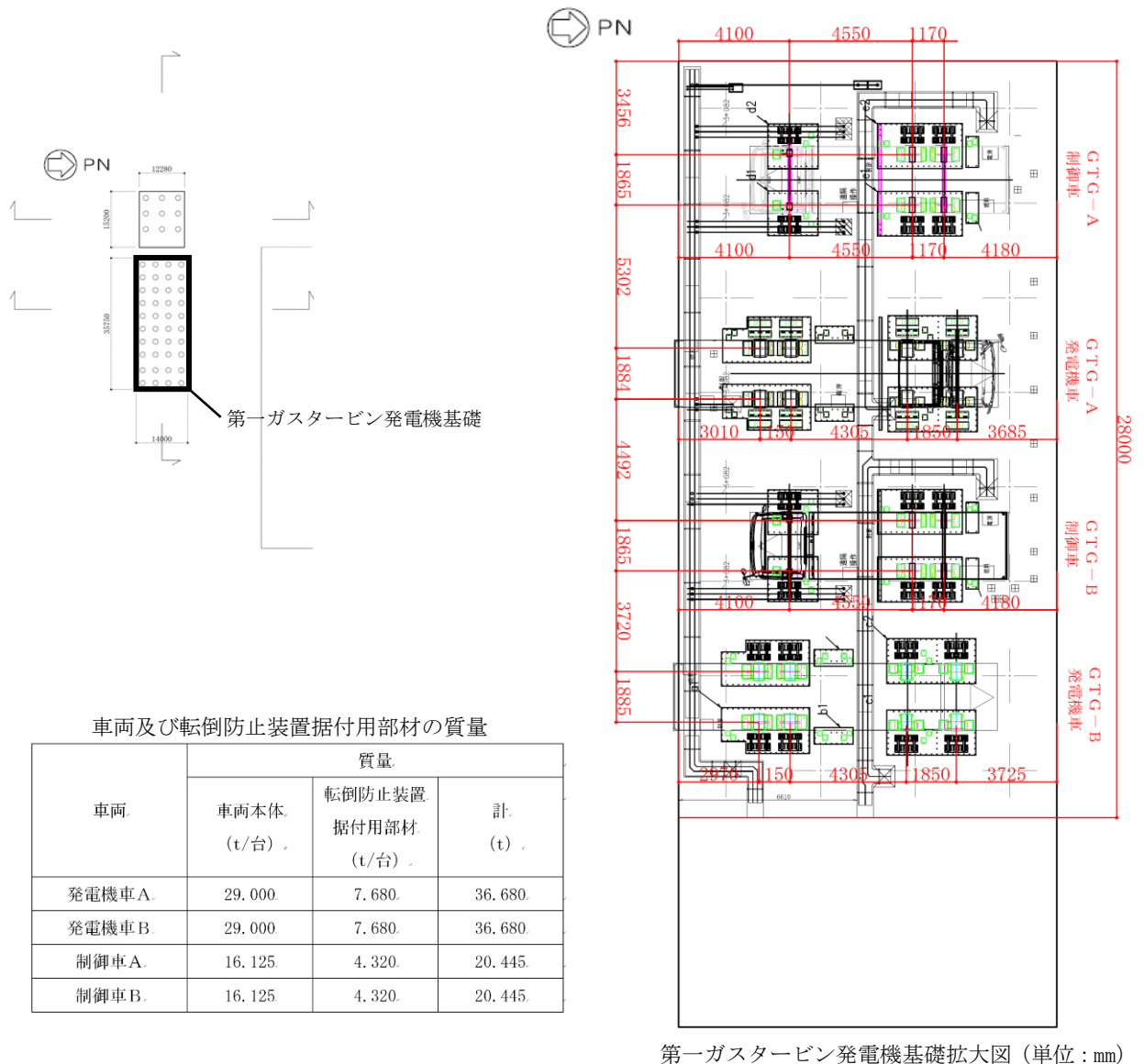

## 2. 検討方針

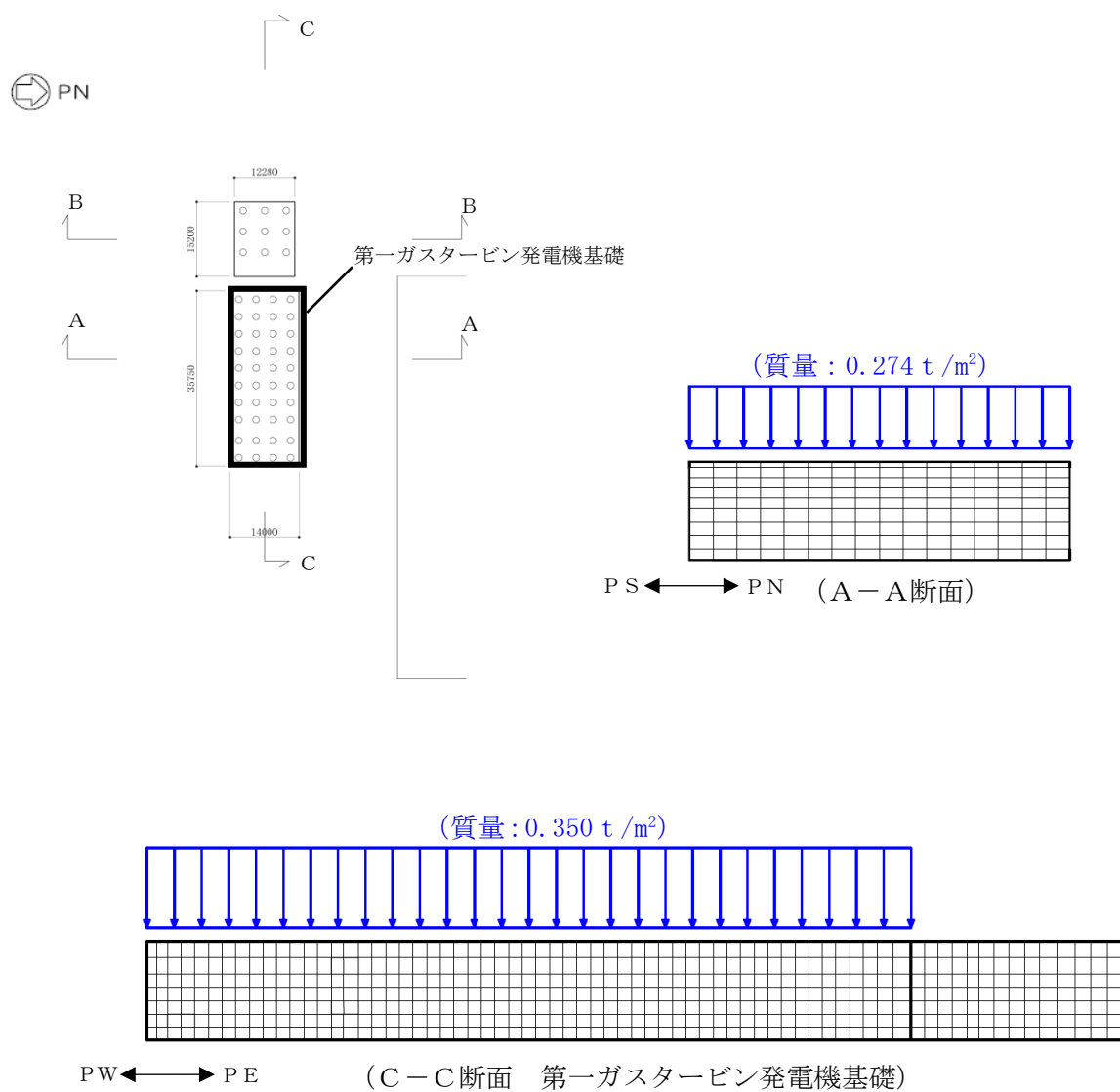
車両荷重を等分布荷重として考慮した解析ケース（以下、「基本ケース」という。）に対し、車両荷重を図 1-1 に基づく各車輪位置に集中荷重として考慮した解析（以下、「追加検討ケース」という。）を実施し、耐震評価結果を比較することで、車両荷重の載荷方法が常設代替交流電源設備基礎の耐震評価に与える影響を確認する。

影響検討を実施する解析ケースは、常設代替交流電源設備基礎が杭の照査値が卓越することを踏まえ、杭の照査値が最大となる「C-C断面、解析ケース③、地震動 Ss-3-1」とする。

## 3. 追加検討ケースにおける車両荷重の設定

図 1-1 に基づき、各車両の車輪位置に作用する質量を算定し、図 3-1 に示すとおり、第一ガスタービン発電機基礎に集中荷重として載荷する。



図 3-1 追加検討ケースにおける車両荷重の載荷方法\*

注記\* : 水平方向にも同位置に載荷する。荷重値は安全率 1.2 を考慮した値

#### 4. 評価結果

鋼管杭の曲げ軸力照査結果の比較を表 4-1 に、せん断力照査結果の比較を表 4-2 に示す。いずれの照査値についても基本ケースと追加検討ケースに有意な差は見られなかった。

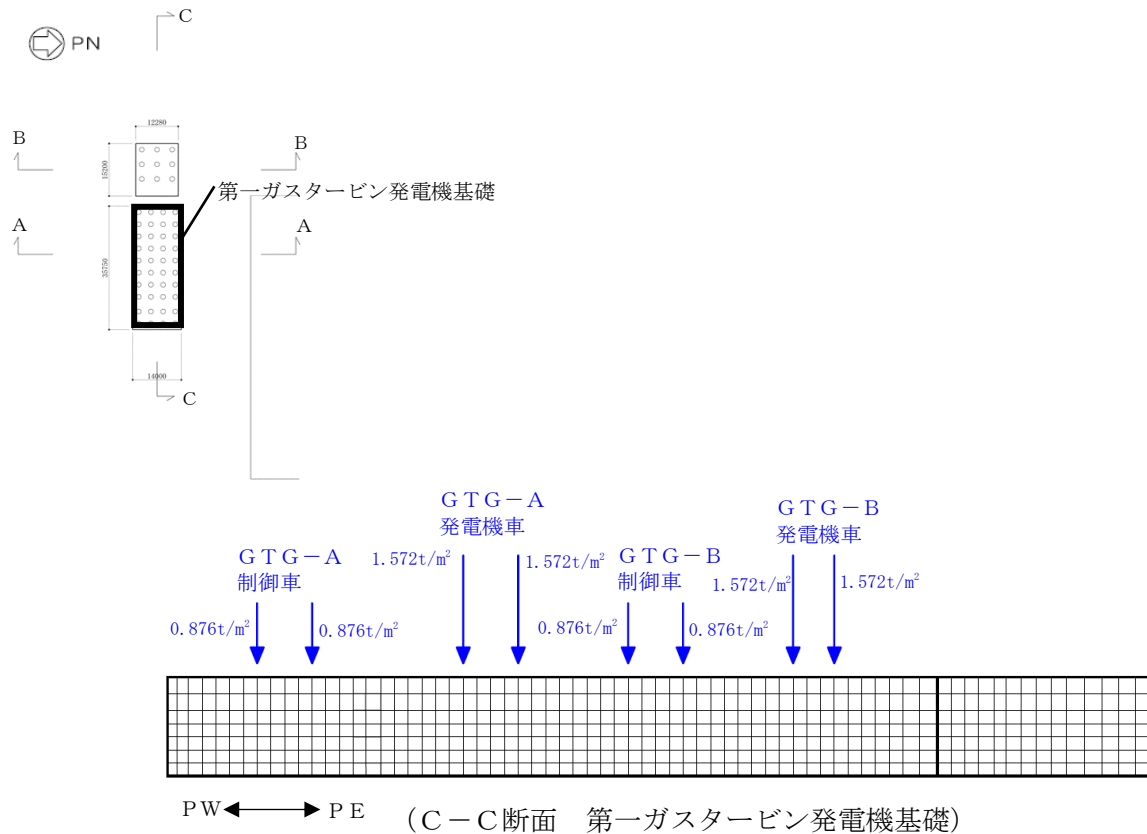
表 4-1 鋼管杭の曲げ軸力照査結果

検討ケース	評価位置	照査用曲率* $\phi_d$ (1/m)	終局曲率 $\phi_u$ (1/m)	照査値 $\phi_d / \phi_u$
①基本ケース	4	$8.27 \times 10^{-3}$	$9.83 \times 10^{-3}$	0.85
②追加検討ケース	4	$8.27 \times 10^{-3}$	$9.83 \times 10^{-3}$	0.85

注記\* : 照査用曲率  $\phi_d =$  発生曲率  $\times$  構造解析係数  $\gamma_a$

表 4-2 鋼管杭のせん断力照査結果

検討ケース	評価位置	照査用せん断力* $Q_d$ (kN)	終局せん断耐力 $Q_u$ (kN)	照査値 $Q_d / Q_u$
①基本ケース	1	5364	8563	0.63
②追加検討ケース	1	5364	8563	0.63

注記\* : 照査用せん断力  $Q_d =$  発生せん断力  $\times$  構造解析係数  $\gamma_a$

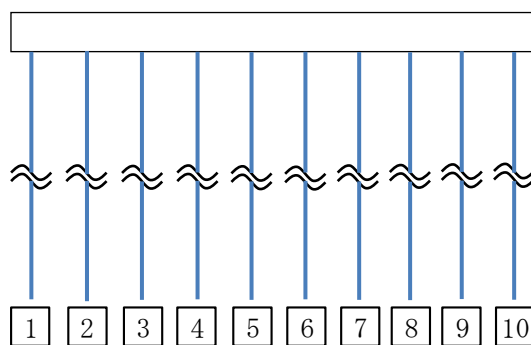

評価位置

#### 5. まとめ

本検討では、第一ガスタービン発電機基礎における車両荷重について、等分布荷重として載荷している基本ケースに対し、各車両の車輪位置に集中荷重として載荷した場合の追加検討ケースを実施し、載荷方法の違いが耐震評価に与える影響を確認した。その結果、基本ケースと追加検討ケースで照査値に差がないことから、載荷方法の違いが耐震評価に与える影響は軽微であると判断した。