

別紙3-2 材料物性の不確かさを考慮した地震応答解析結果

## 目 次

1. 概要	別紙 3-2-1
2. 地震応答解析結果	別紙 3-2-1
2.1 建屋剛性及び地盤剛性の不確かさ	別紙 3-2-3
2.2 建屋剛性の不確かさ	別紙 3-2-124
2.3 側面回転ばねの不確かさ	別紙 3-2-242
3. まとめ	別紙 3-2-352

## 1. 概要

本資料は原子炉建屋の地震応答解析において、材料物性の不確かさを考慮した地震応答解析結果を示すものである。

## 2. 地震応答解析結果

水平方向の地震応答解析に採用した解析モデルの一覧表を表 2-1 に示す。

表 2-1 地震応答解析に採用した解析モデル

(a) 基準地震動  $S_s$  (NS 方向)

検討ケース	$S_s$ -1	$S_s$ -2	$S_s$ -3	$S_s$ -4	$S_s$ -5	$S_s$ -6	$S_s$ -7	$S_s$ -8
ケース 1	②	②	②	②	②	②	②	②
ケース 2	②	②	②	—	—	—	—	②
ケース 3	②	②	②	—	—	—	—	③
ケース 4	②	②	②	—	—	—	—	②
ケース 5	②	②	②	—	—	—	—	②
ケース 6	③	②	②	—	—	—	—	③

(b) 基準地震動  $S_s$  (EW 方向)

検討ケース	$S_s$ -1	$S_s$ -2	$S_s$ -3	$S_s$ -4	$S_s$ -5	$S_s$ -6	$S_s$ -7	$S_s$ -8
ケース 1	②	③	②	②	②	②	②	②
ケース 2	②	②	②	—	—	—	—	②
ケース 3	②	③	②	—	—	—	—	②
ケース 4	②	③	②	—	—	—	—	②
ケース 5	②	③	②	—	—	—	—	②
ケース 6	③	③	②	—	—	—	—	③

(c) 弾性設計用地震動  $S_d$  (NS 方向)

検討ケース	$S_d$ -1	$S_d$ -2	$S_d$ -3	$S_d$ -4	$S_d$ -5	$S_d$ -6	$S_d$ -7	$S_d$ -8
ケース 1	①	①	①	①	①	①	①	①
ケース 2	①	①	①	—	—	—	—	①
ケース 3	①	①	①	—	—	—	—	①
ケース 4	①	①	①	—	—	—	—	①
ケース 5	①	①	①	—	—	—	—	①
ケース 6	①	①	①	—	—	—	—	①

(d) 弾性設計用地震動  $S_d$  (EW 方向)

検討ケース	$S_d$ -1	$S_d$ -2	$S_d$ -3	$S_d$ -4	$S_d$ -5	$S_d$ -6	$S_d$ -7	$S_d$ -8
ケース 1	①	①	①	①	①	①	①	①
ケース 2	①	①	①	—	—	—	—	①
ケース 3	①	①	①	—	—	—	—	①
ケース 4	①	①	①	—	—	—	—	①
ケース 5	①	①	①	—	—	—	—	①
ケース 6	①	①	①	—	—	—	—	①

凡例

① : 誘発上下動を考慮しないモデル (基礎浮上り線形モデル)

② : 誘発上下動を考慮しないモデル (基礎浮上り非線形モデル)

③ : 誘発上下動を考慮するモデル

## 2.1 建屋剛性及び地盤剛性の不確かさ

建屋剛性及び地盤剛性の不確かさを考慮した基準地震動  $S_s$  に対する地震応答解析結果を図2-1～図2-25及び表2-2～表2-4に、弾性設計用地震動  $S_d$  に対する地震応答解析結果を図2-26～図2-44及び表2-5～表2-7に示す。

以後、基本ケースをケース1、建屋剛性+ $\sigma$  地盤剛性+ $\sigma$  としたケースをケース2、建屋剛性- $\sigma$  地盤剛性- $\sigma$  としたケースをケース3として示す。

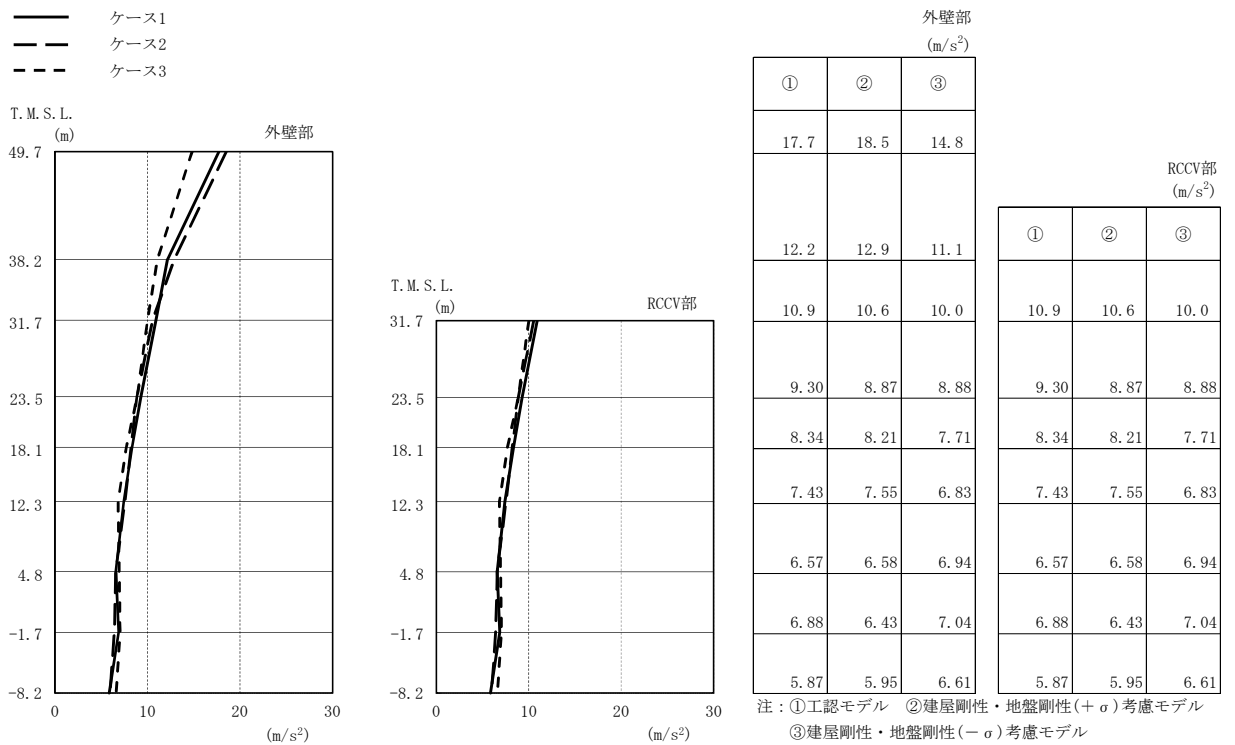

(a) Ss-1

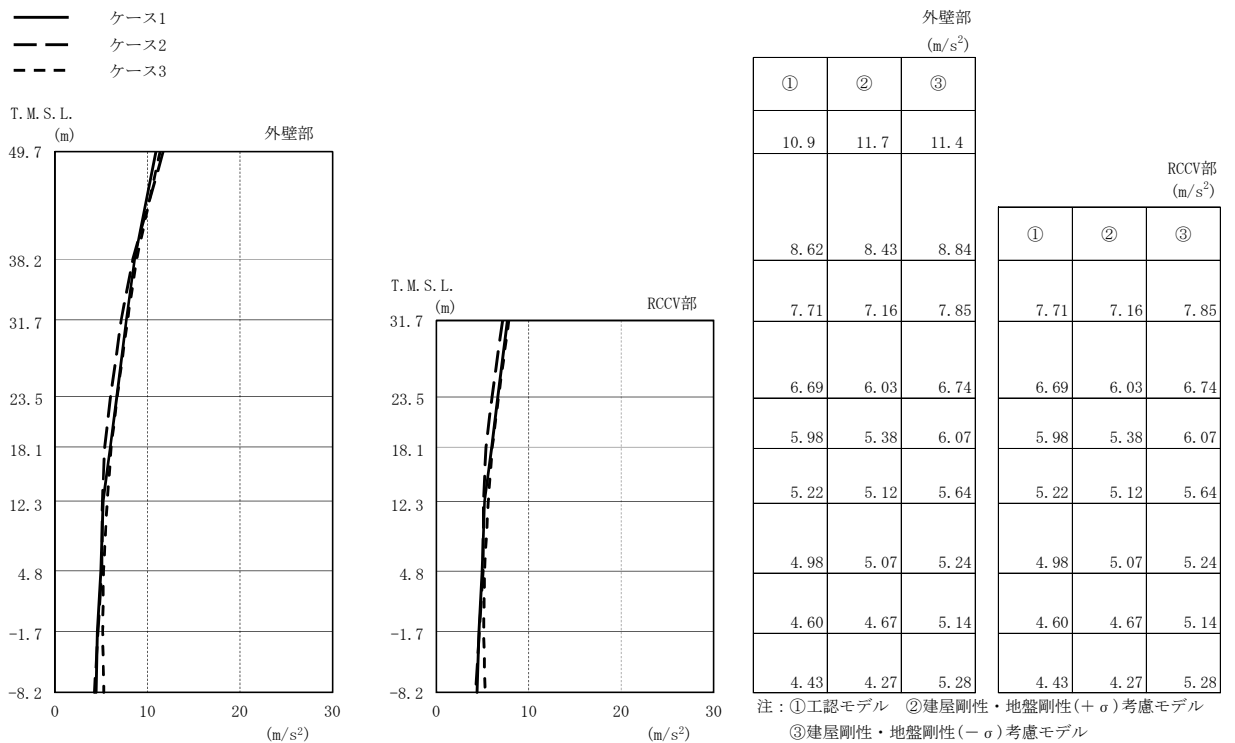

(b) Ss-2

図2-1 最大応答加速度 (基準地震動 S<sub>s</sub>, NS方向) (1/2)

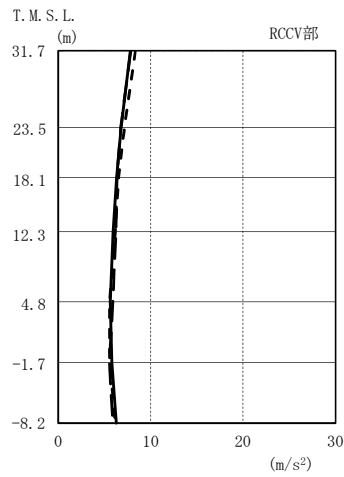
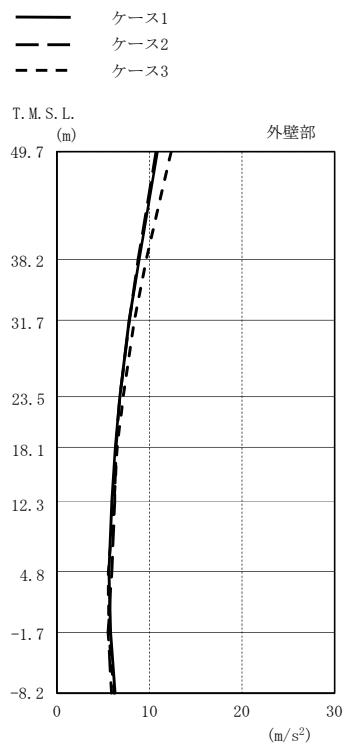

外壁部 (m/s <sup>2</sup> )			RCCV部 (m/s <sup>2</sup> )		
①	②	③	①	②	③
10.9	10.7	12.4	7.82	7.84	8.35
8.89	8.76	9.65	6.80	6.78	7.17
7.82	7.84	8.35	6.30	6.38	6.53
6.80	6.78	7.17	5.92	6.24	6.18
6.30	6.38	6.53	5.63	5.92	5.57
5.92	6.24	6.18	5.81	5.53	5.57
5.63	5.92	5.57	6.28	5.91	6.18
5.81	5.53	5.57			
6.28	5.91	6.18			

注：①工認モデル ②建屋剛性・地盤剛性(+σ)考慮モデル  
③建屋剛性・地盤剛性(-σ)考慮モデル

(c) Ss-3

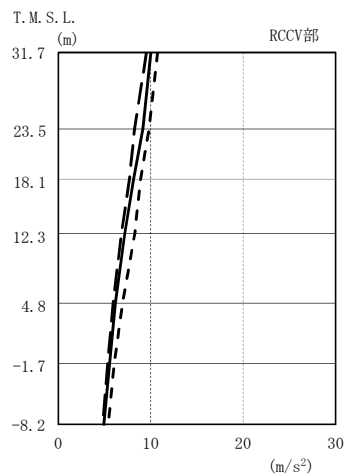
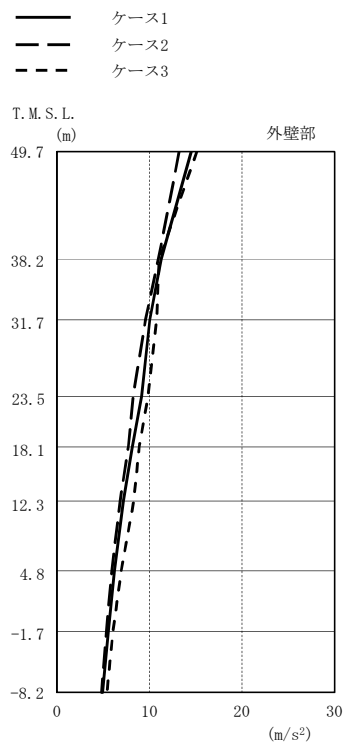

外壁部 (m/s <sup>2</sup> )			RCCV部 (m/s <sup>2</sup> )		
①	②	③	①	②	③
14.5	13.2	15.1	10.0	9.57	10.8
11.3	10.9	11.1	9.14	8.24	9.84
10.0	9.57	10.8	8.16	7.71	8.89
9.14	8.24	9.84	7.20	6.83	8.30
8.16	7.71	8.89	6.20	5.93	6.94
7.20	6.83	8.30	5.57	5.34	6.06
6.20	5.93	6.94	4.95	4.81	5.40
5.57	5.34	6.06			
4.95	4.81	5.40			

注：①工認モデル ②建屋剛性・地盤剛性(+σ)考慮モデル  
③建屋剛性・地盤剛性(-σ)考慮モデル

(d) Ss-8

図2-1 最大応答加速度 (基準地震動 S<sub>s</sub>, NS方向) (2/2)

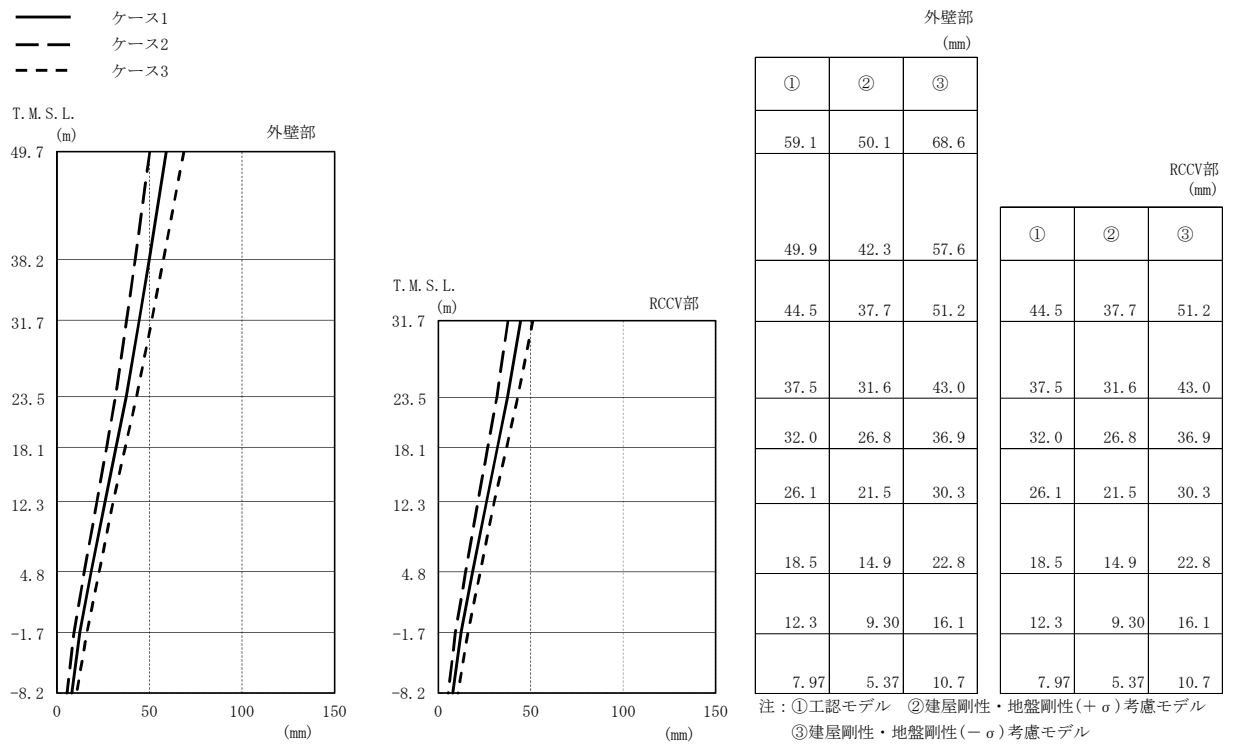

(a) Ss-1

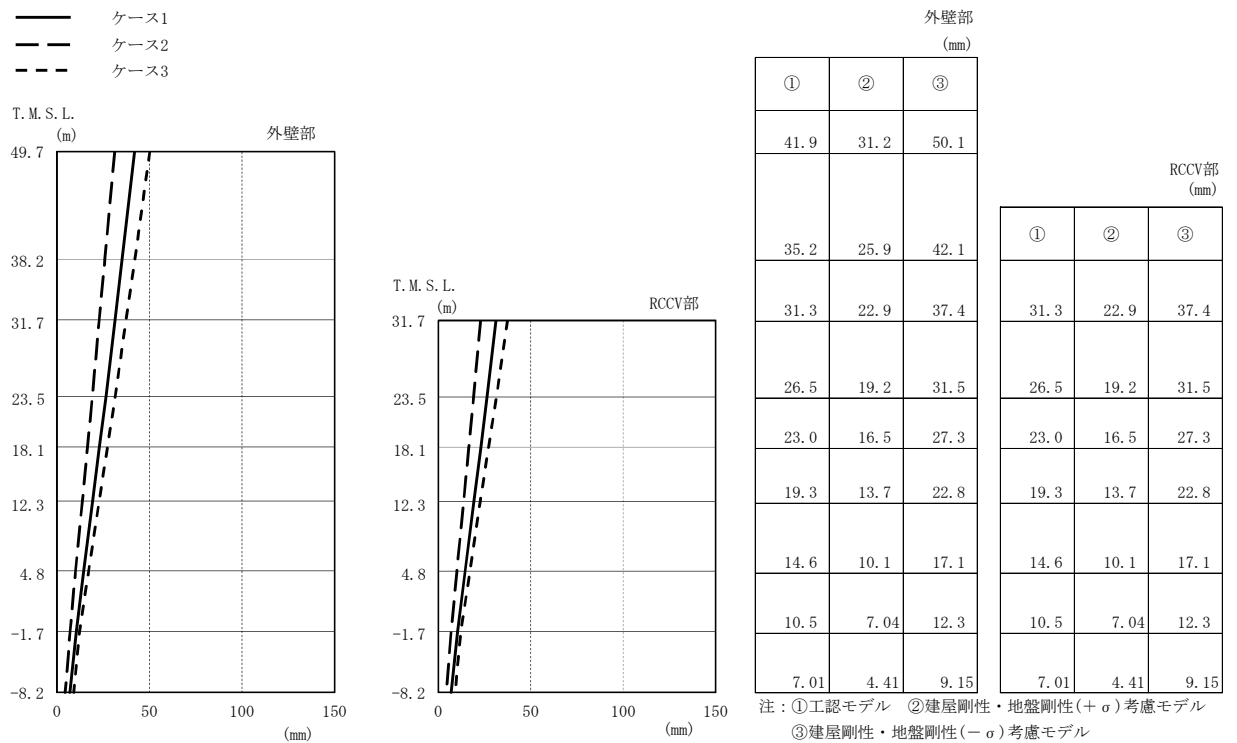

(b) Ss-2

図2-2 最大応答変位 (基準地震動 S<sub>s</sub>, NS方向) (1/2)



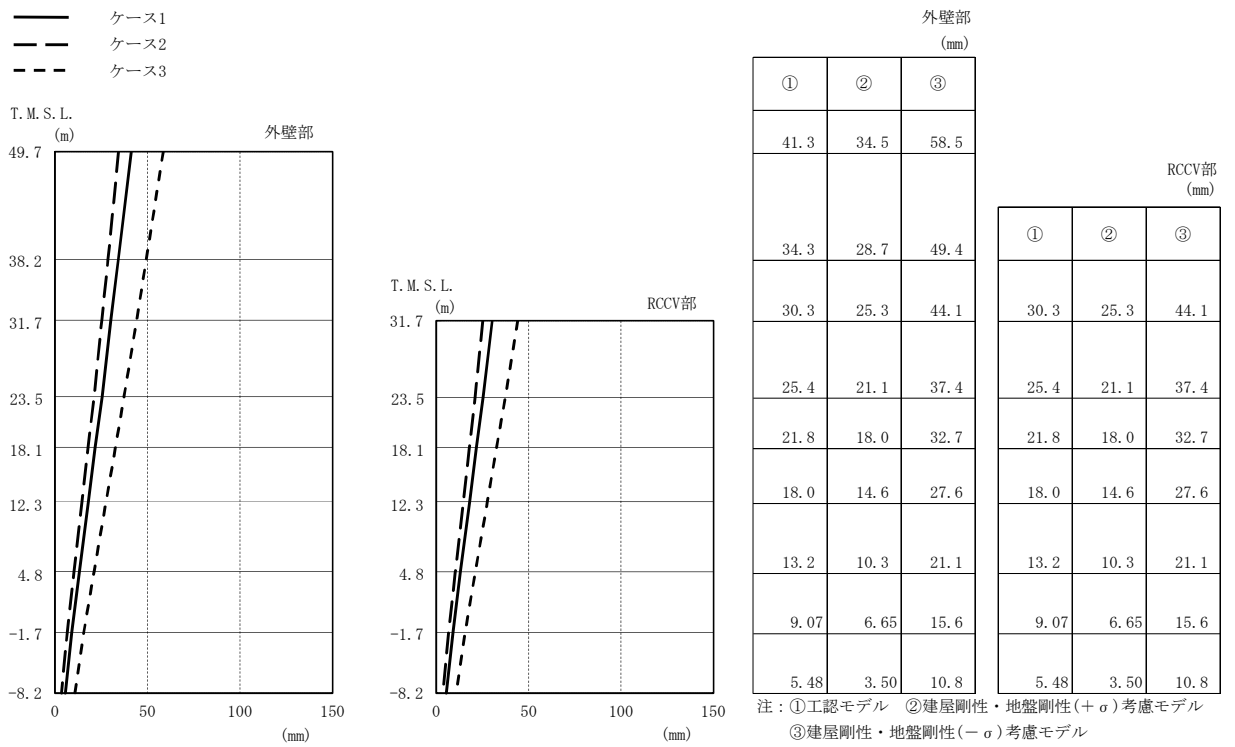

(c) Ss-3

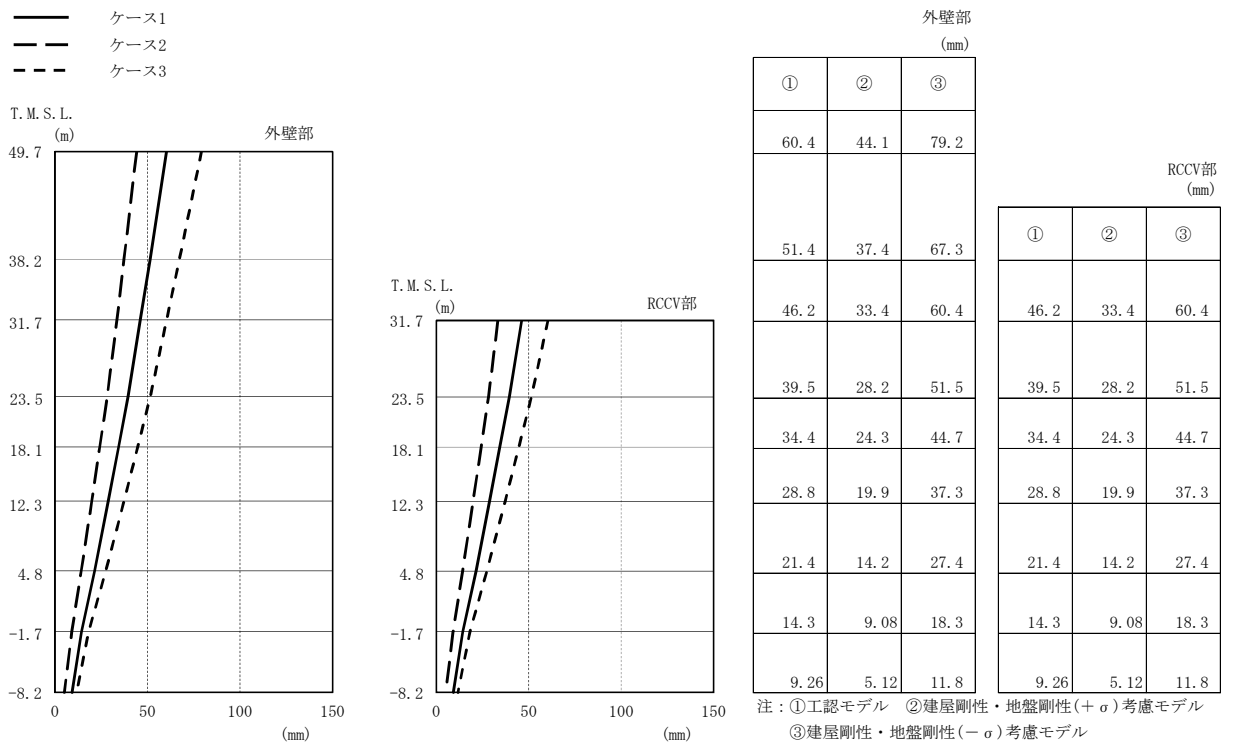

(d) Ss-8

図2-2 最大応答変位 (基準地震動 S<sub>s</sub>, NS方向) (2/2)

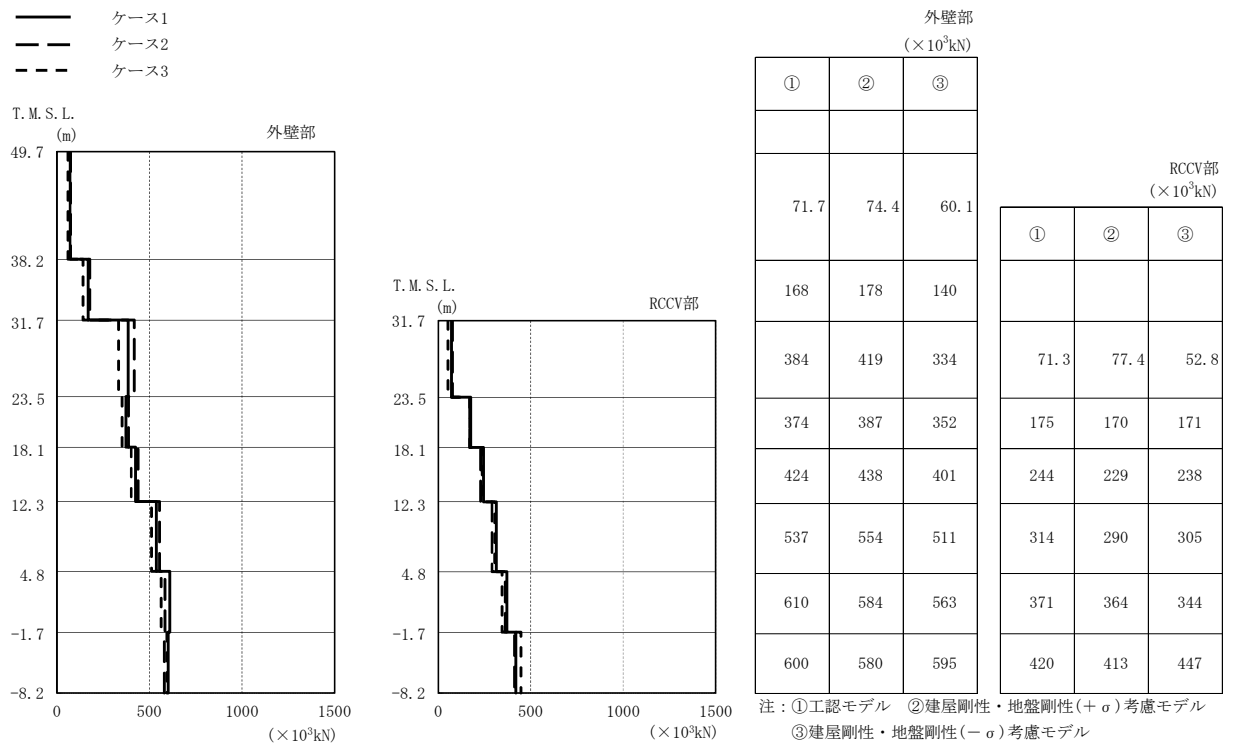

(a) Ss-1

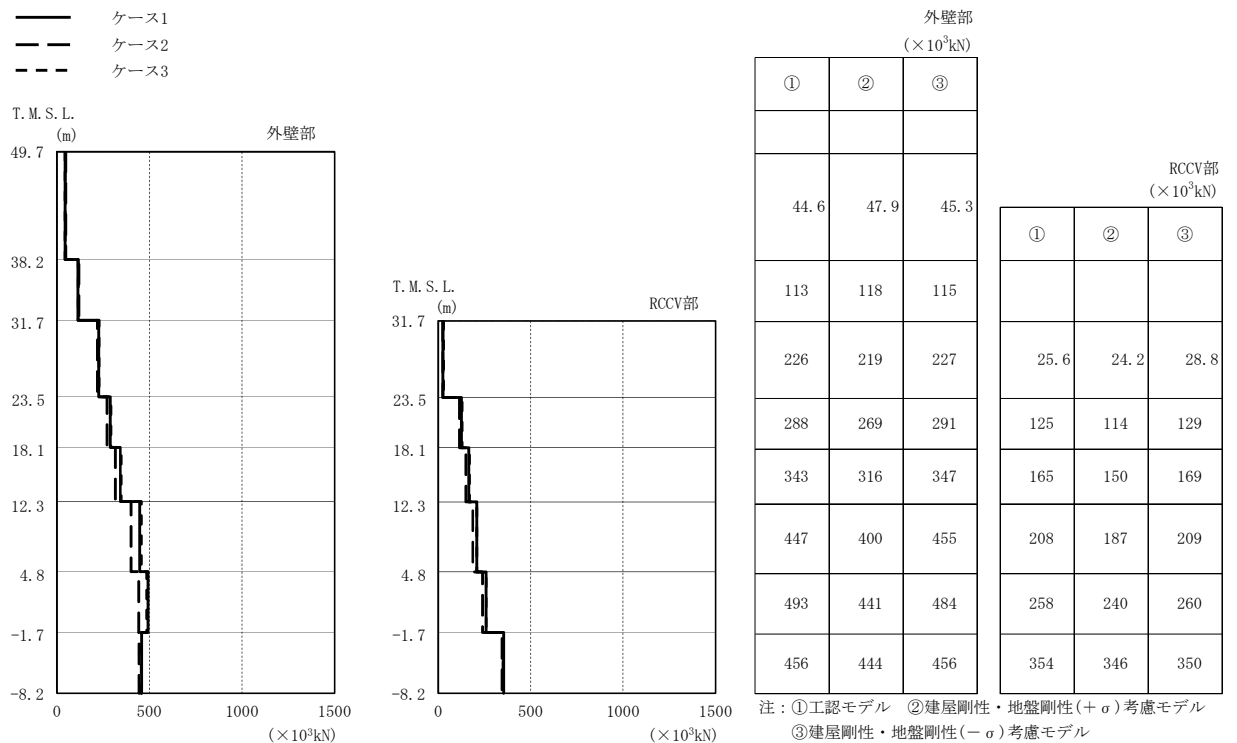

(b) Ss-2

図2-3 最大応答せん断力 (基準地震動 S<sub>s</sub>, NS方向) (1/2)

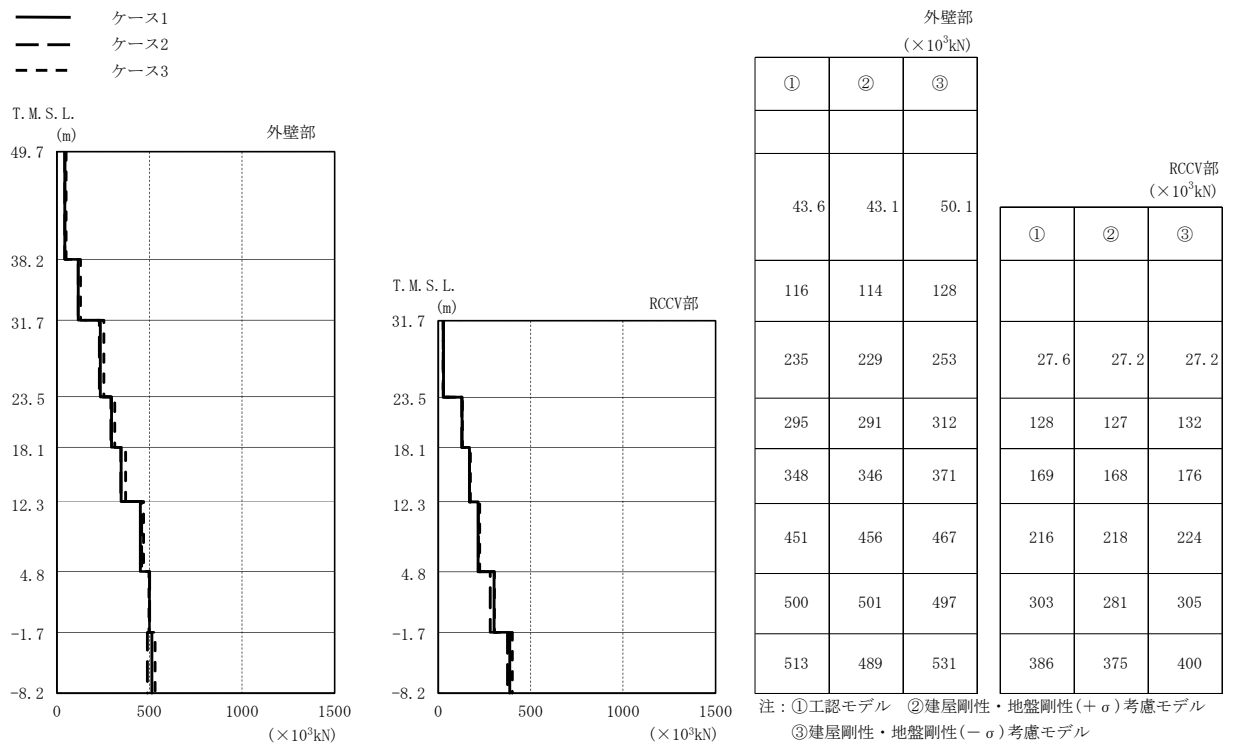

(c) Ss-3

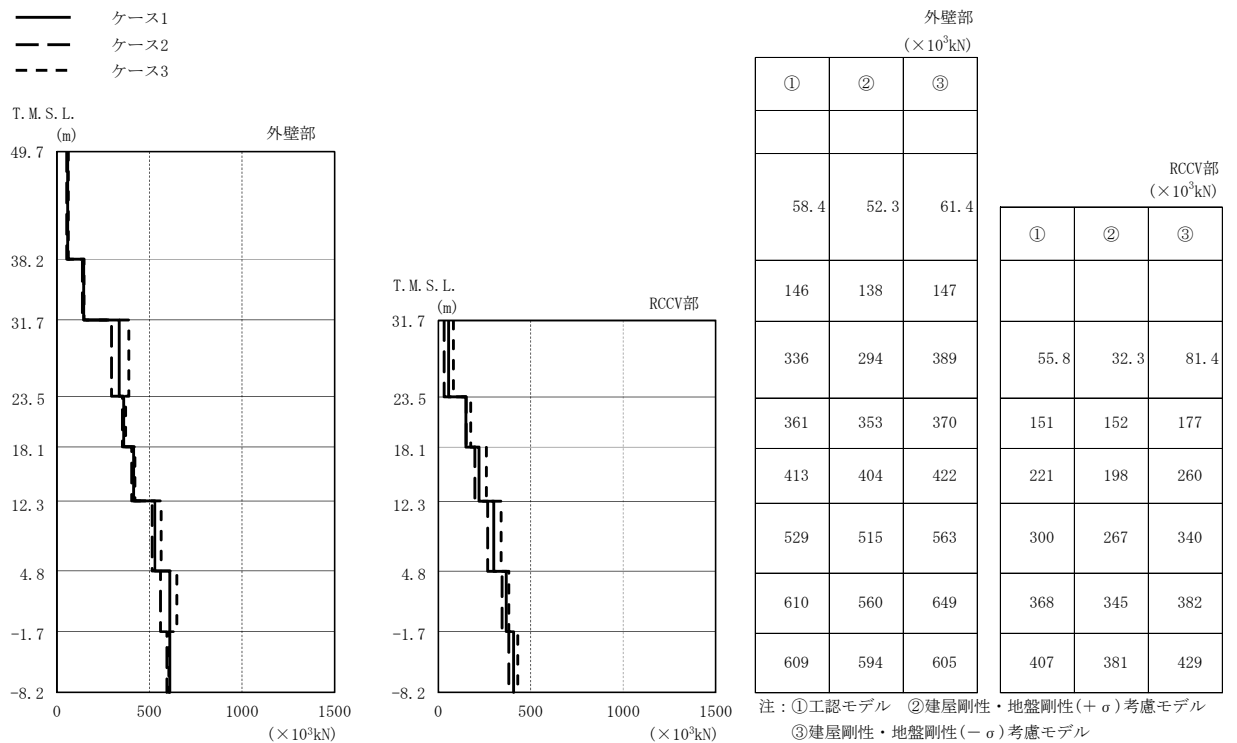

(d) Ss-8

図2-3 最大応答せん断力（基準地震動 S<sub>s</sub>，NS方向）（2/2）

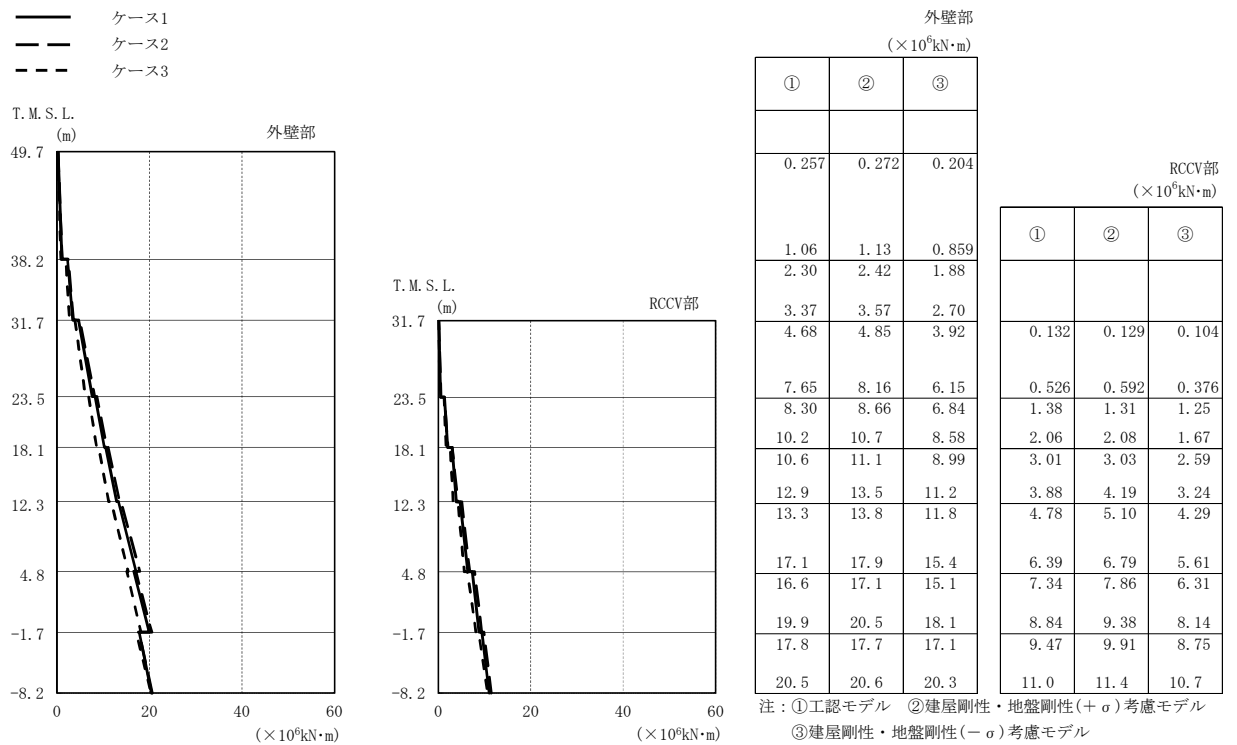

(a) Ss-1

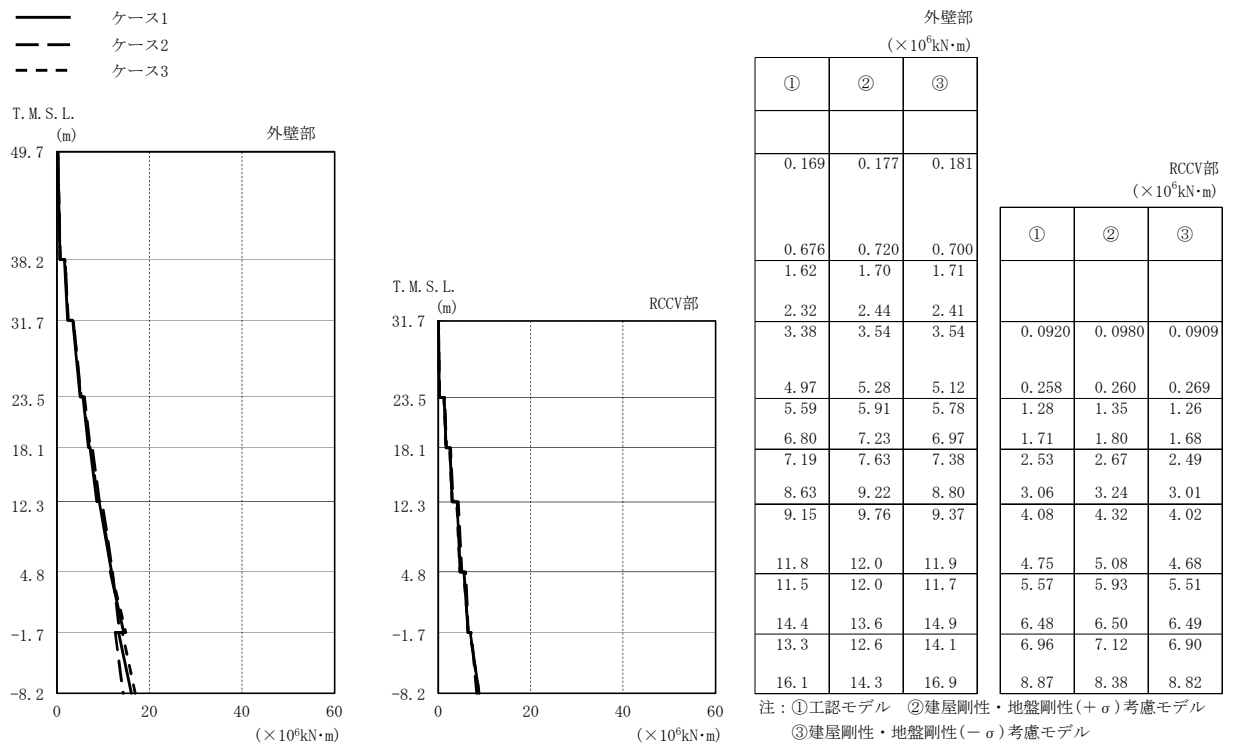

(b) Ss-2

図2-4 最大応答曲げモーメント (基準地震動 S<sub>s</sub>, NS方向) (1/2)

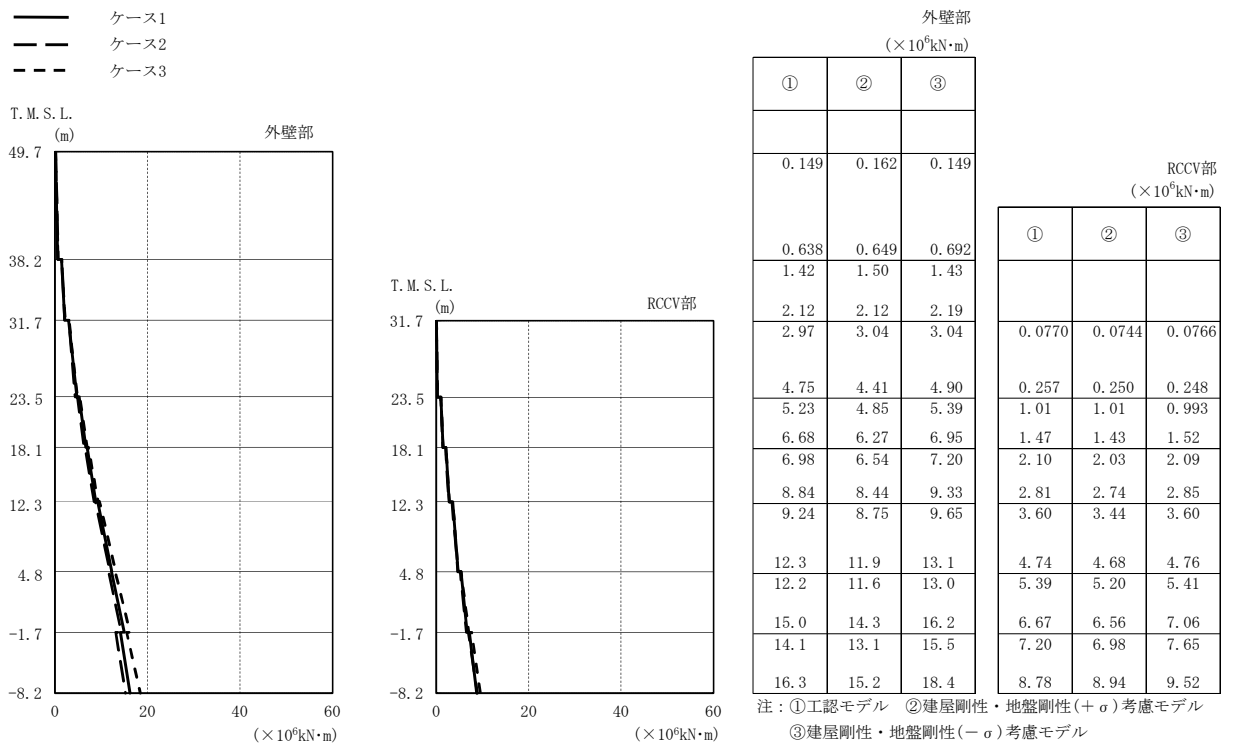

(c) Ss-3

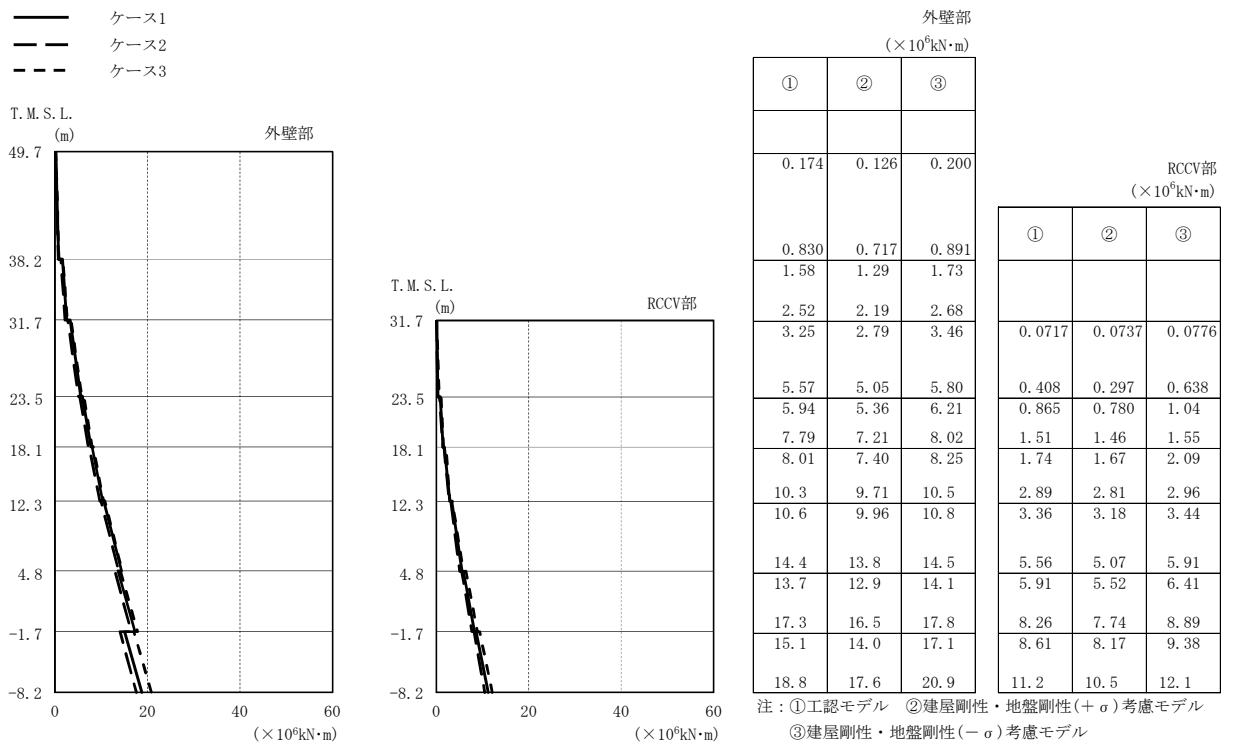

(d) Ss-8

図2-4 最大応答曲げモーメント (基準地震動 S<sub>s</sub>, NS方向) (2/2)

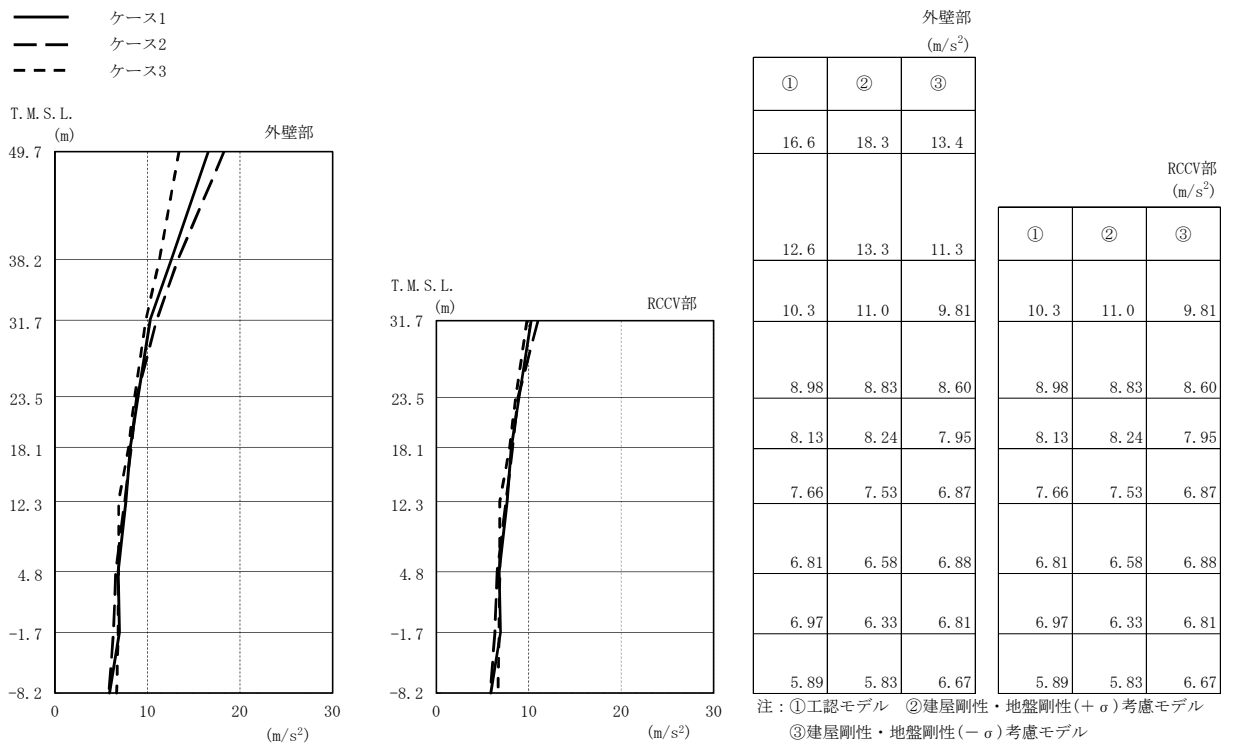

(a) Ss-1

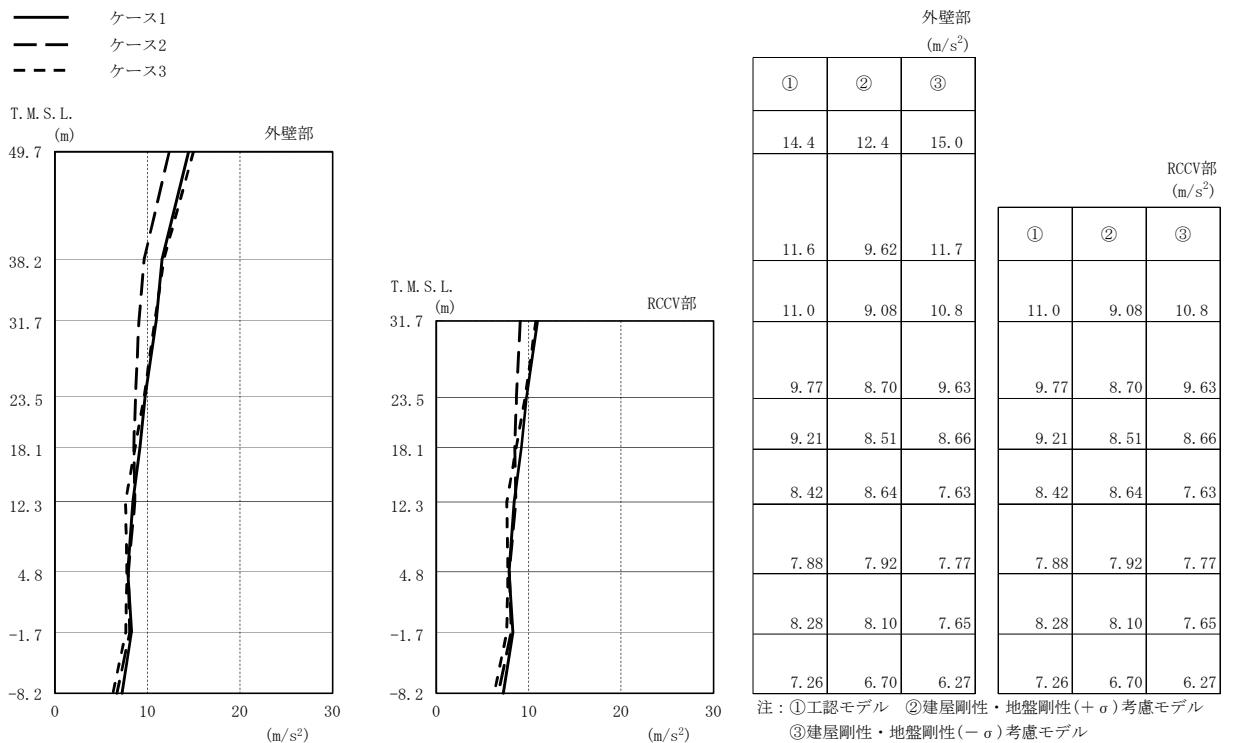

(b) Ss-2

図2-5 最大応答加速度 (基準地震動 S<sub>s</sub>, EW方向) (1/2)

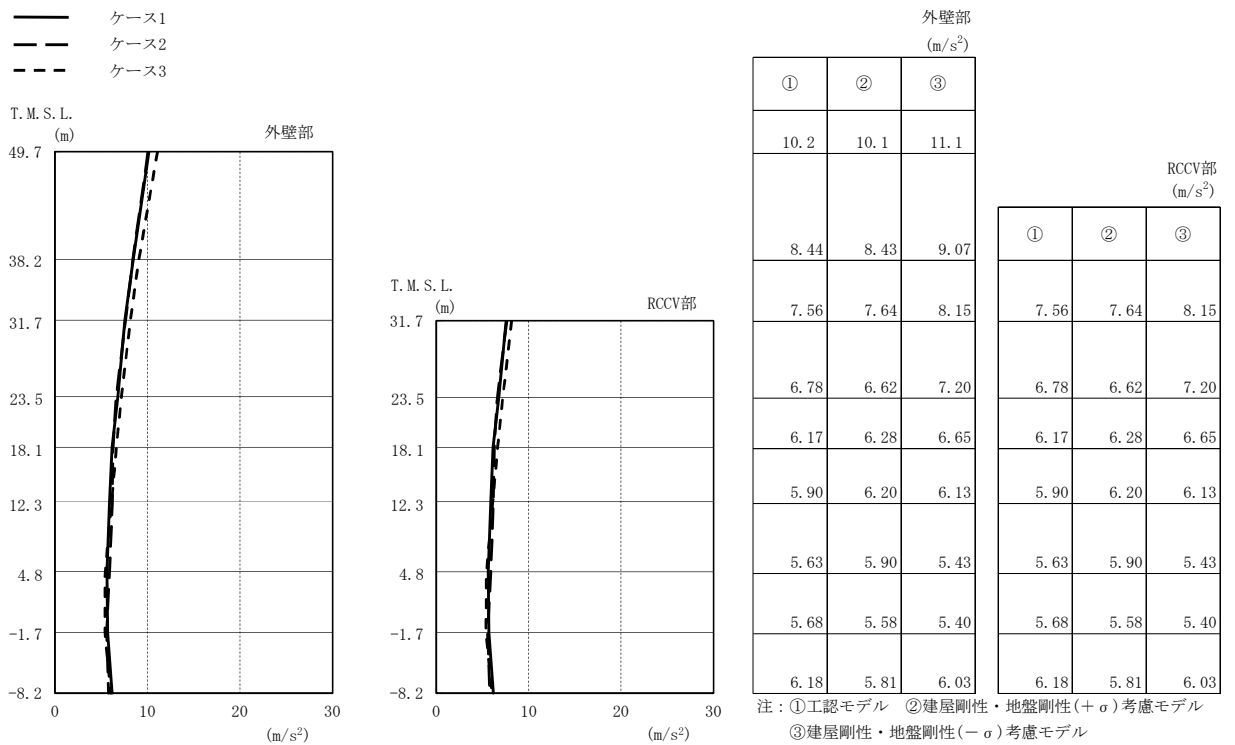

(c) Ss-3

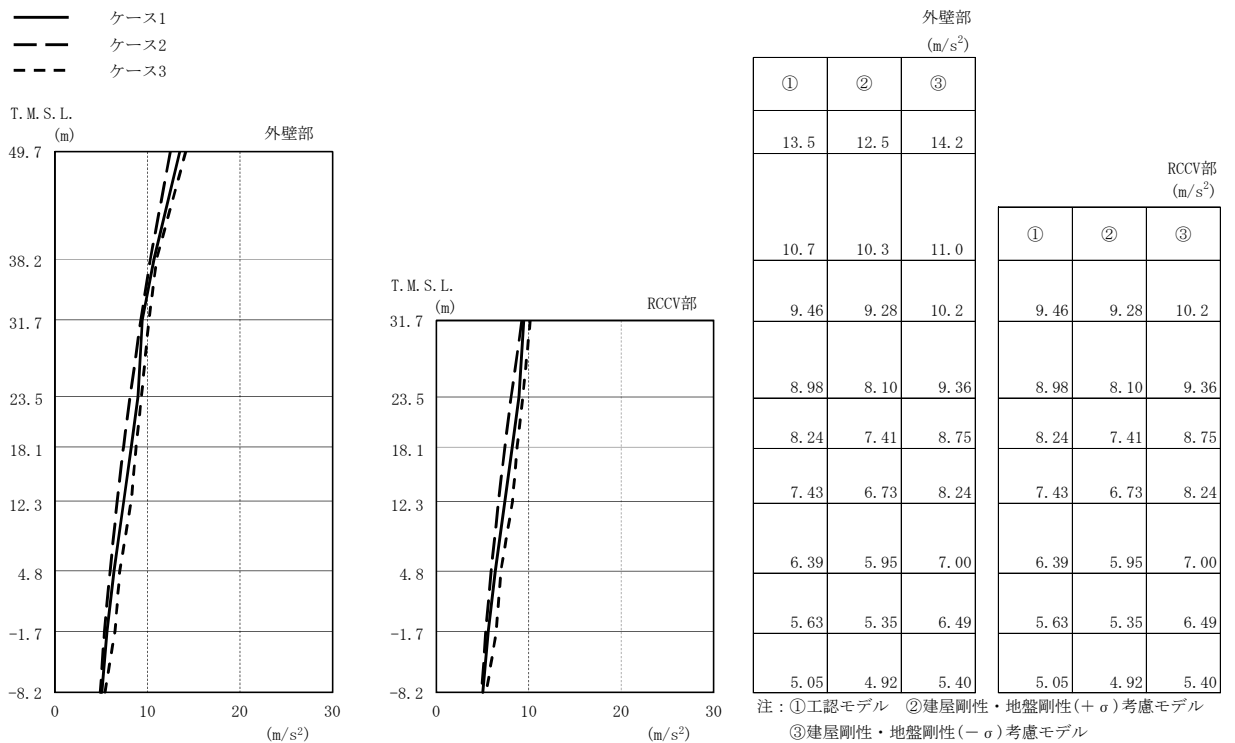

(d) Ss-8

図2-5 最大応答加速度 (基準地震動 S<sub>s</sub>, EW方向) (2/2)

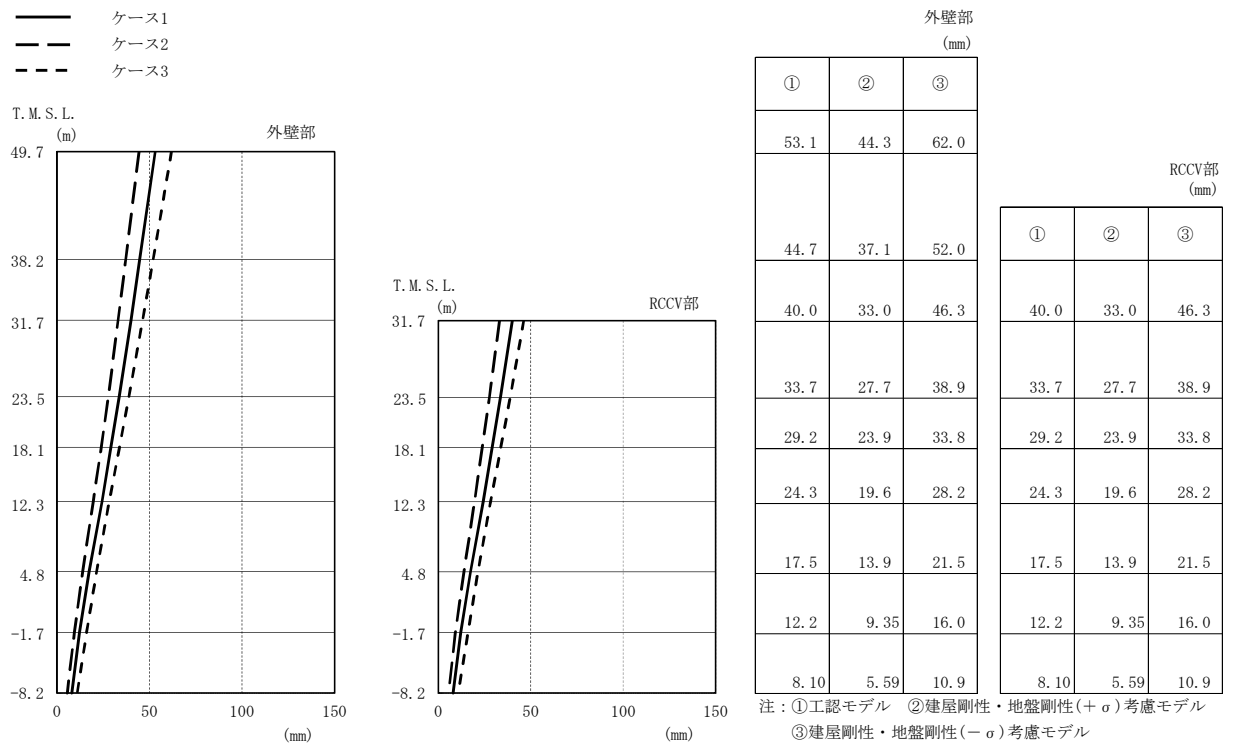

(a) Ss-1

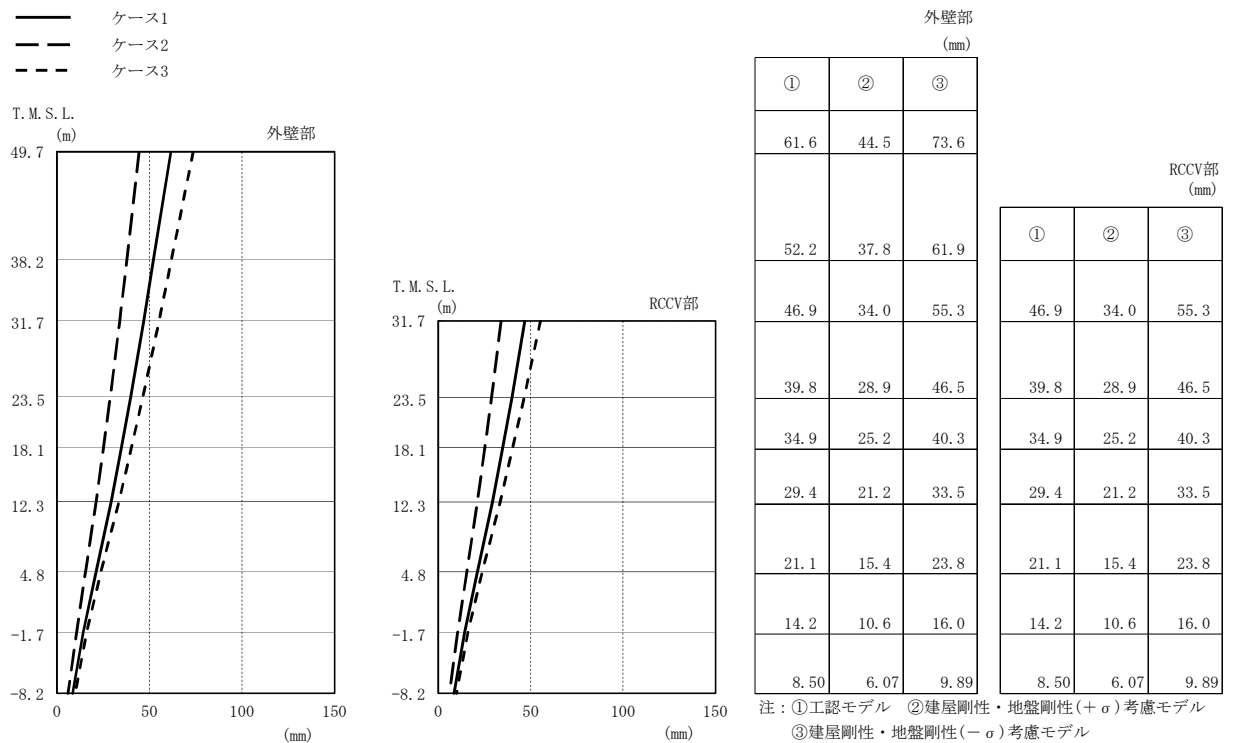

(b) Ss-2

図2-6 最大応答変位 (基準地震動 S<sub>s</sub>, EW方向) (1/2)



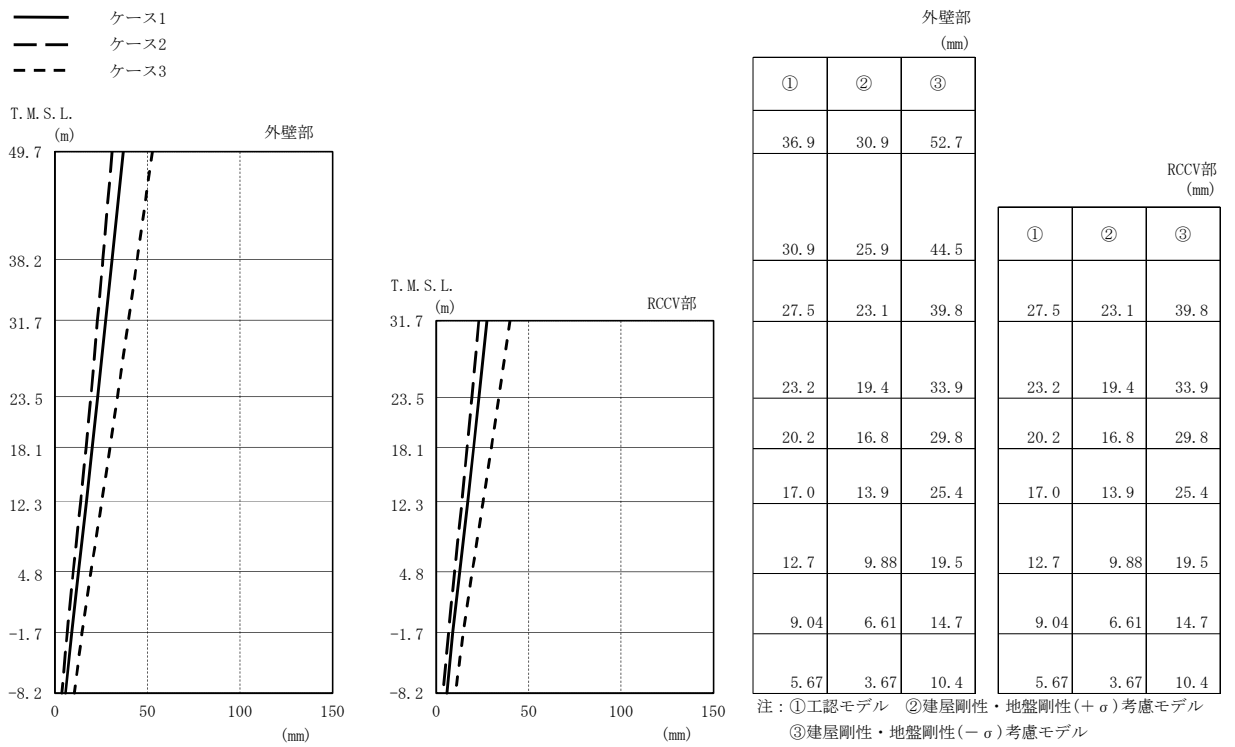

(c) Ss-3

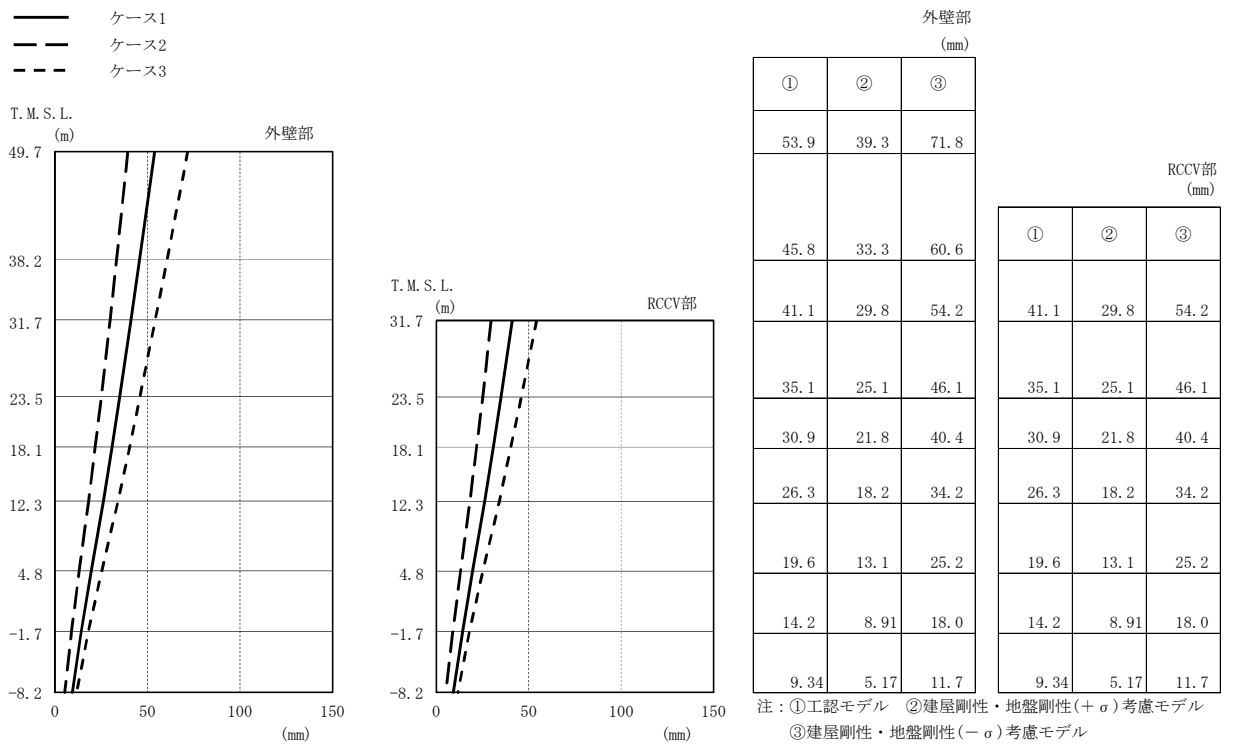

(d) Ss-8

図2-6 最大応答変位 (基準地震動 S<sub>s</sub>, EW方向) (2/2)

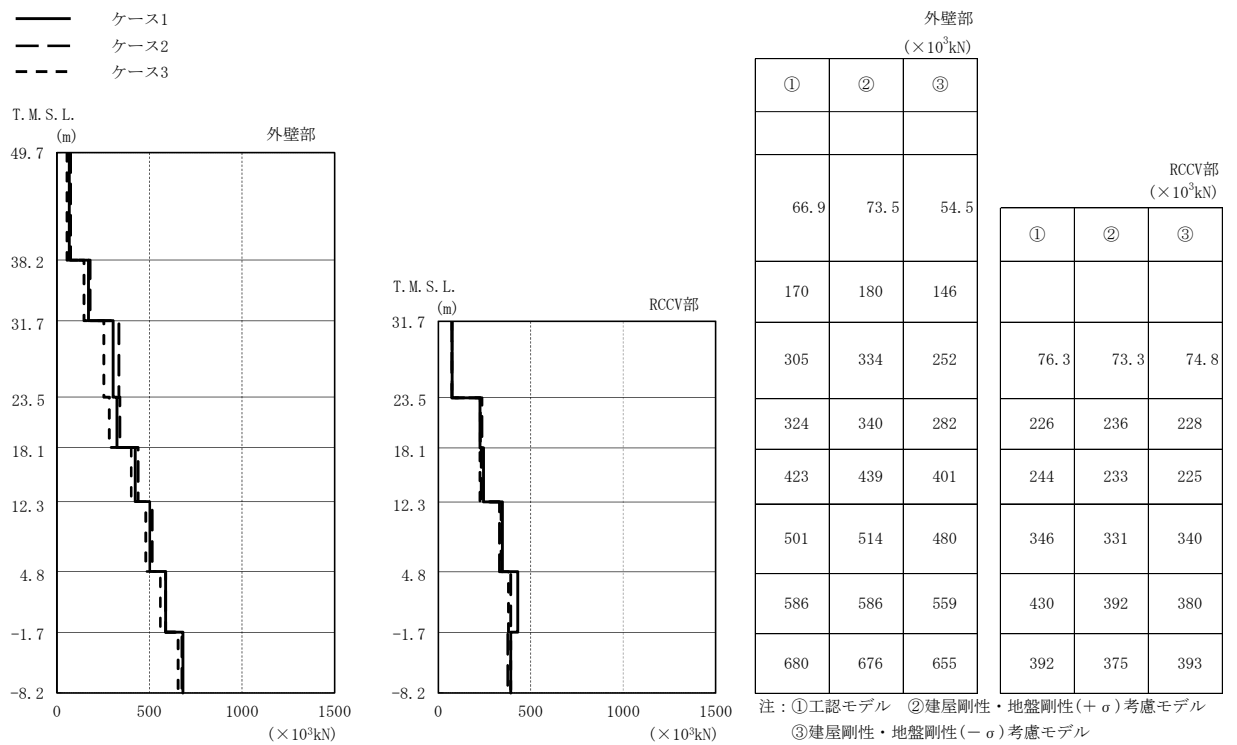

(a) Ss-1

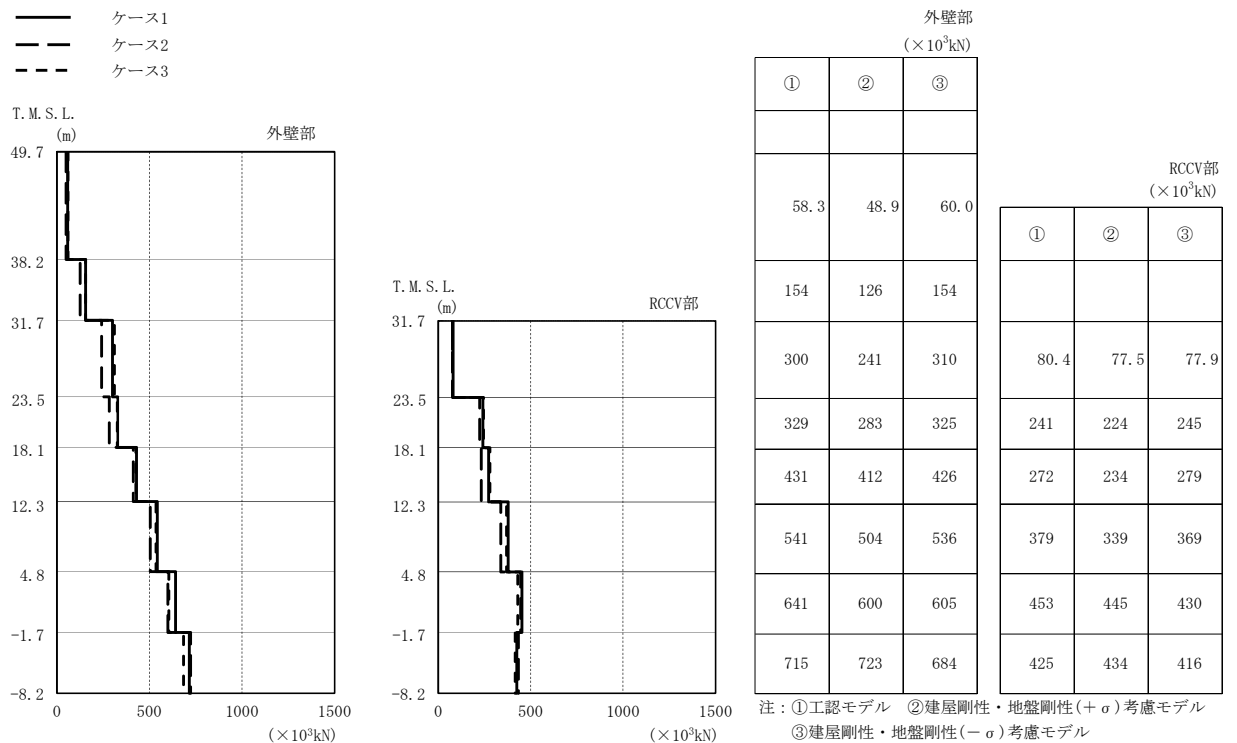

(b) Ss-2

図2-7 最大応答せん断力（基準地震動 S<sub>s</sub>，EW方向）（1/2）

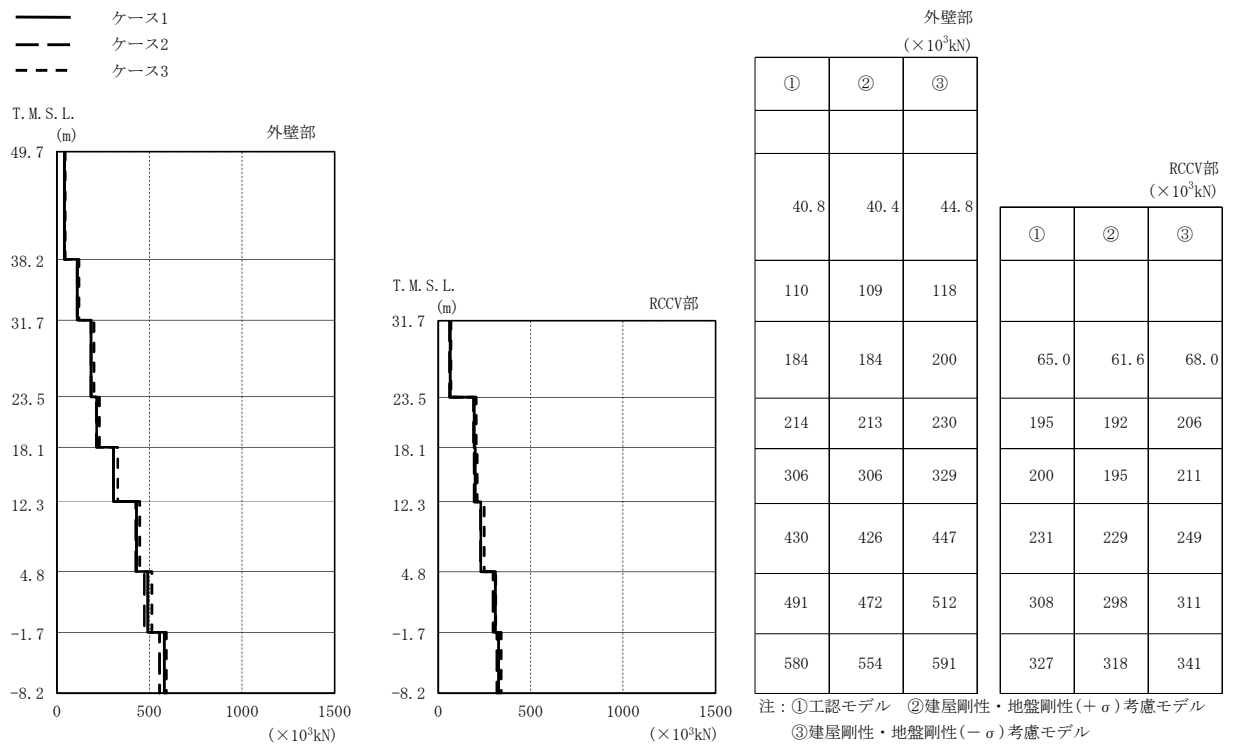

(c) Ss-3

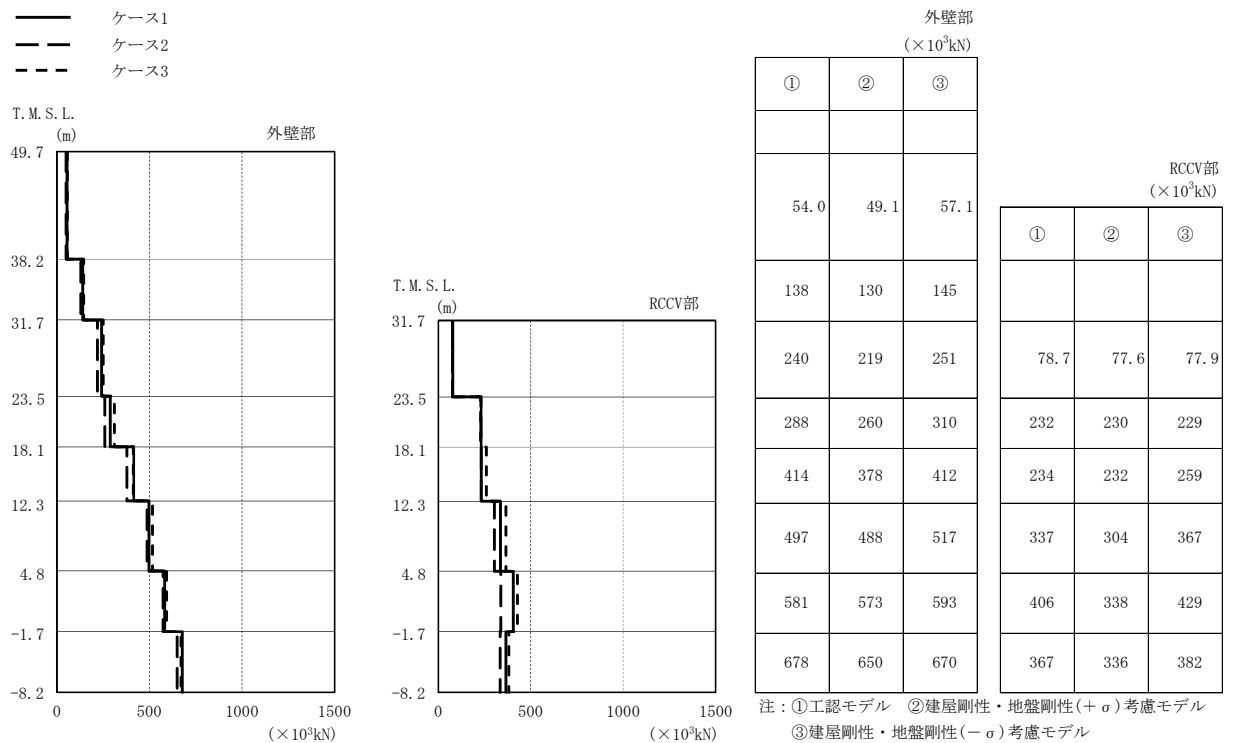

(d) Ss-8

図2-7 最大応答せん断力（基準地震動 S<sub>s</sub>，EW方向）（2/2）

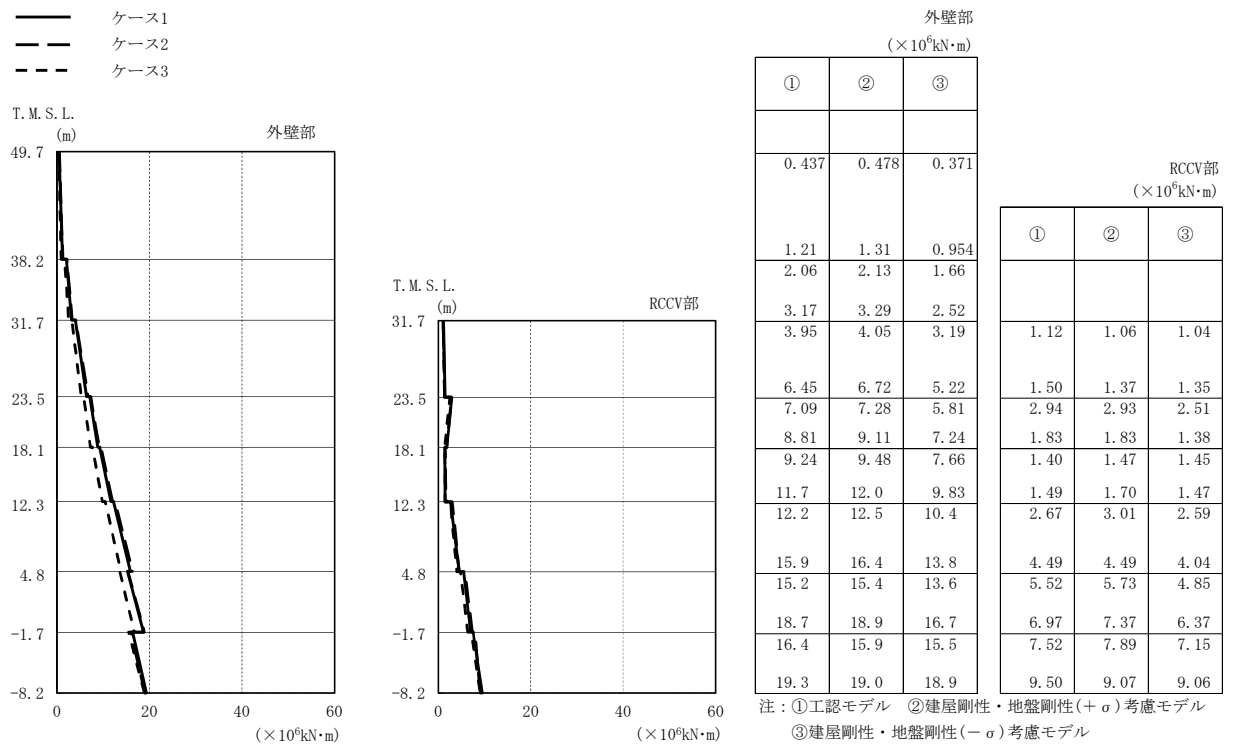

(a) Ss-1

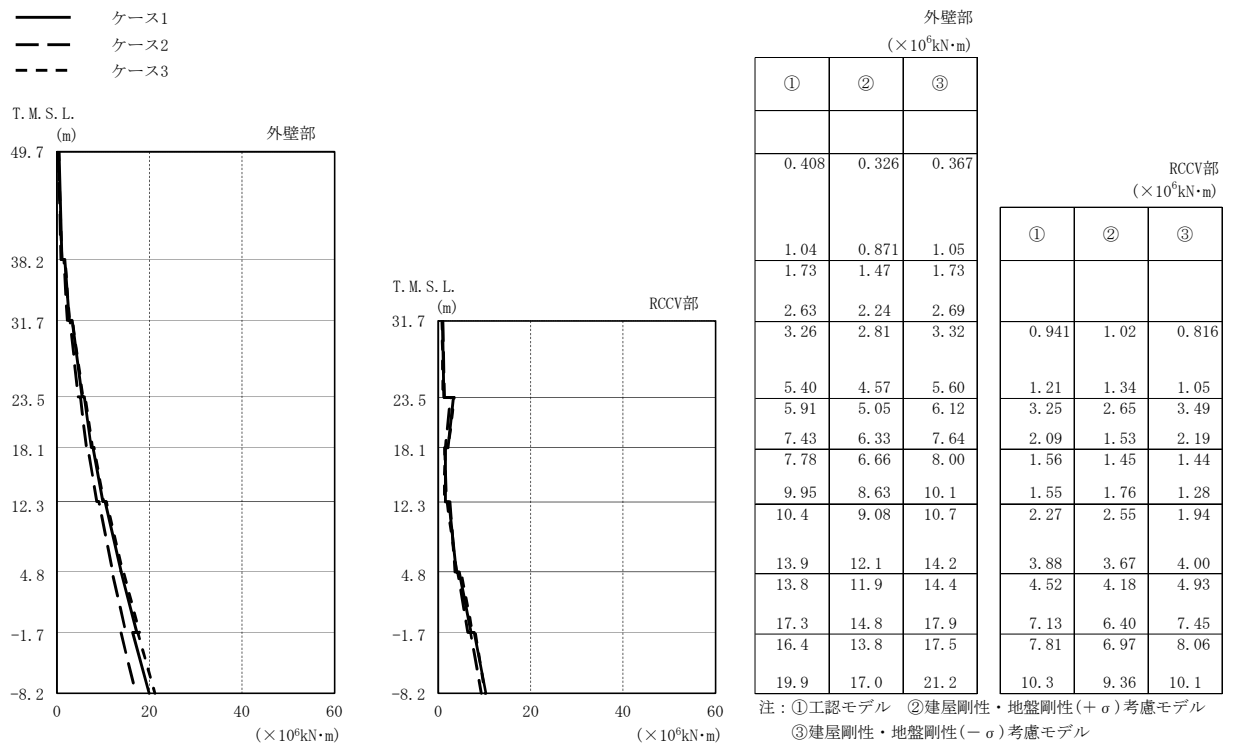

(b) Ss-2

図2-8 最大応答曲げモーメント（基準地震動 S<sub>s</sub>，EW方向）（1/2）

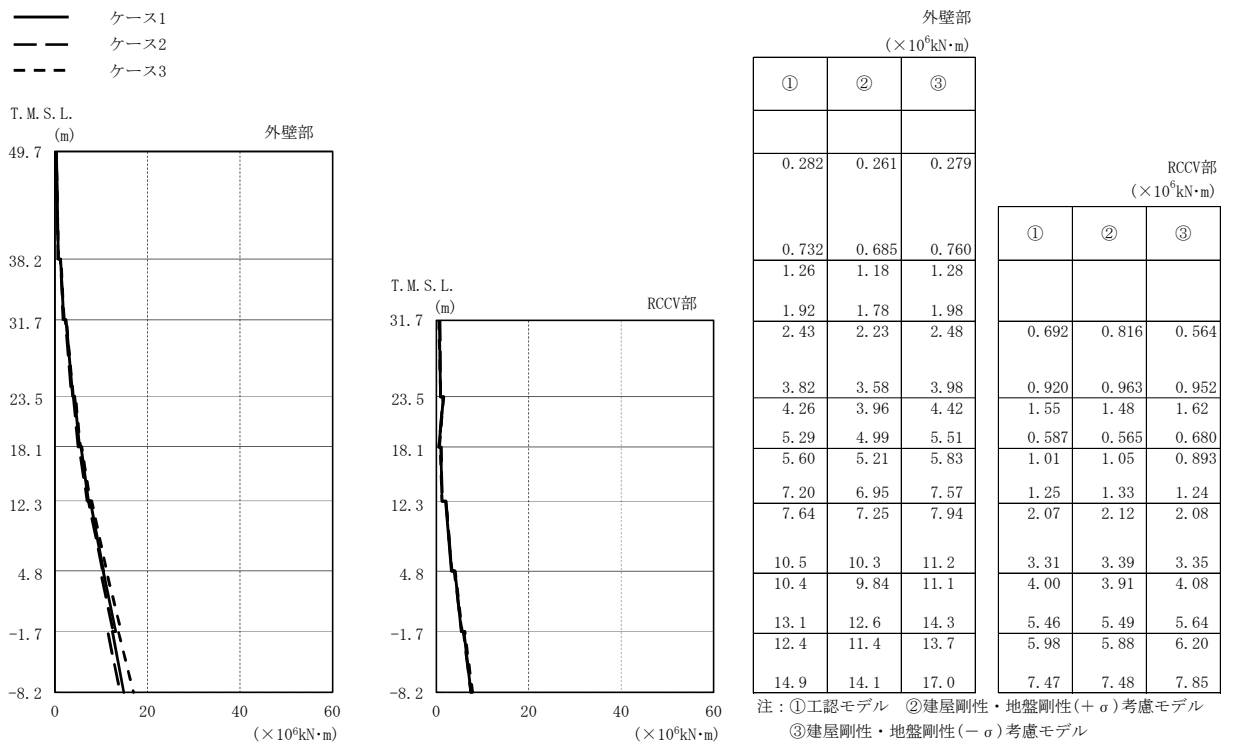

(c) Ss-3

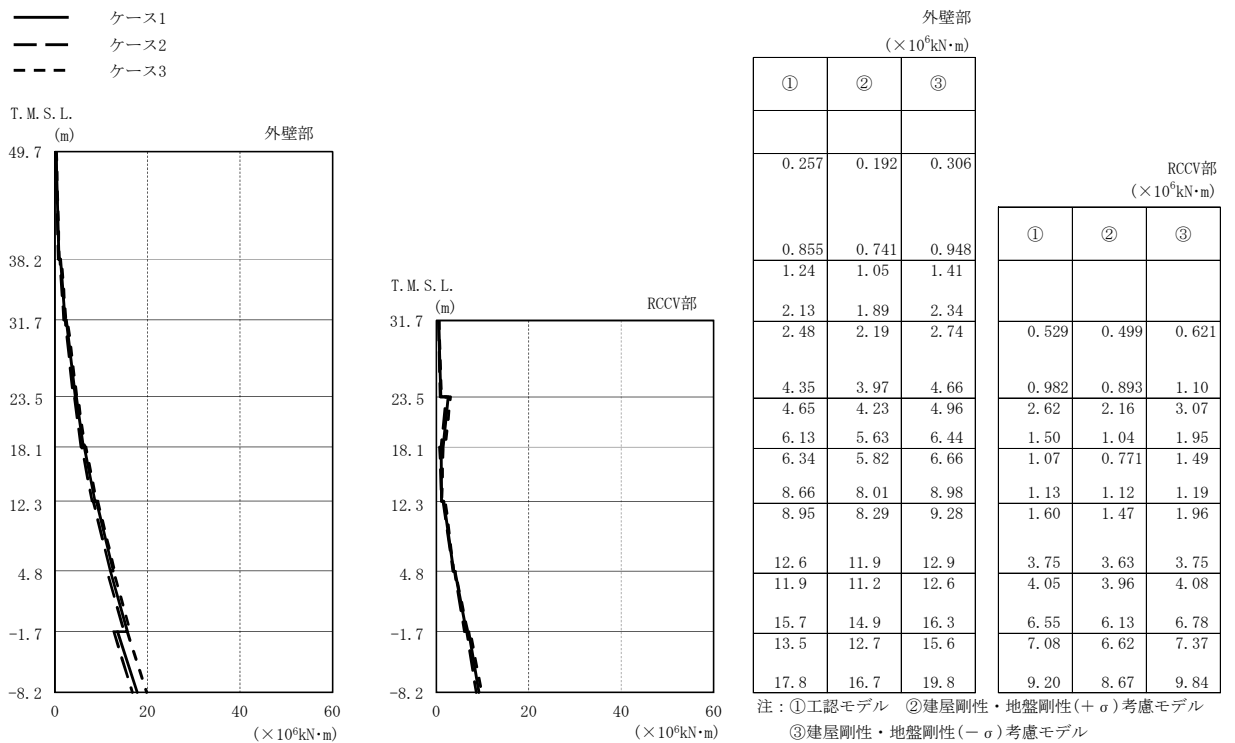

(d) Ss-8

図2-8 最大応答曲げモーメント (基準地震動 S<sub>s</sub>, EW方向) (2/2)

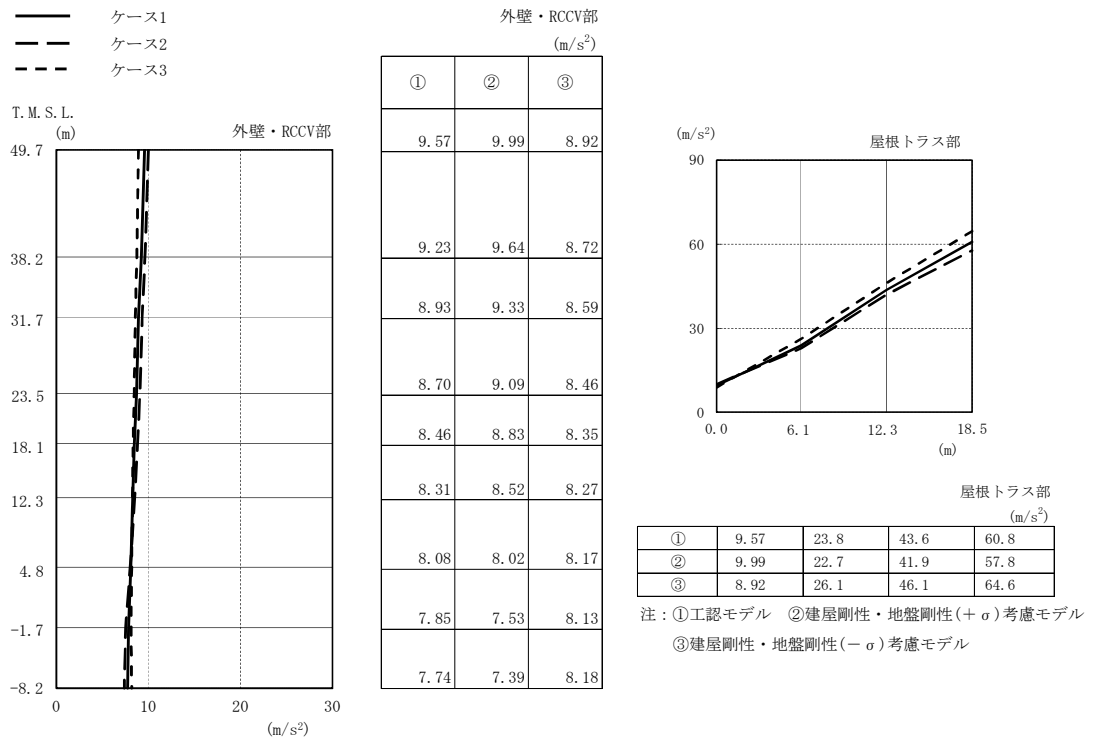

(a) Ss-1

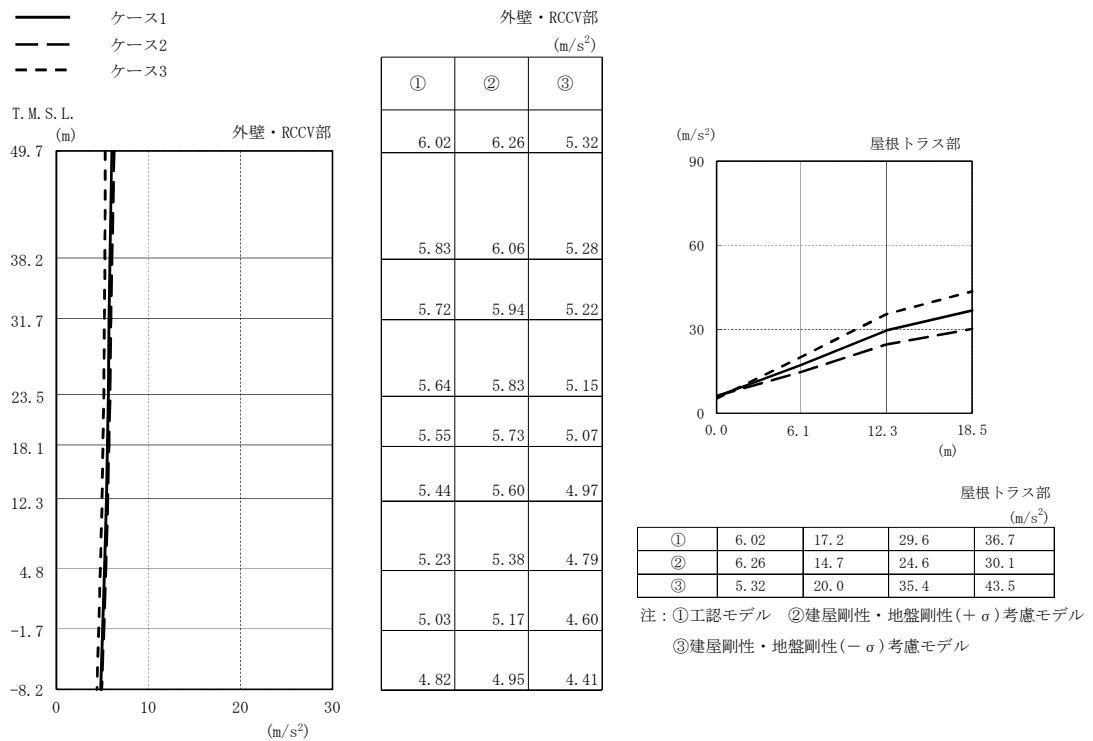

(b) Ss-2

図2-9 最大応答加速度（基準地震動 S<sub>s</sub>，鉛直方向）(1/2)

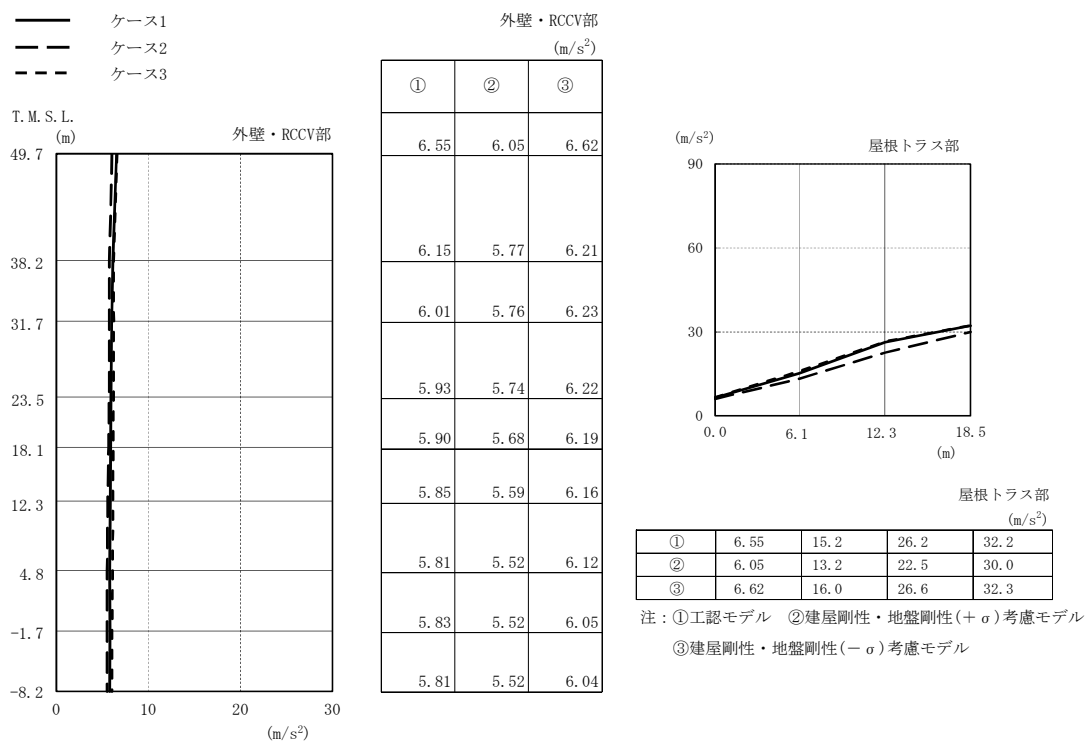

(c) Ss-3

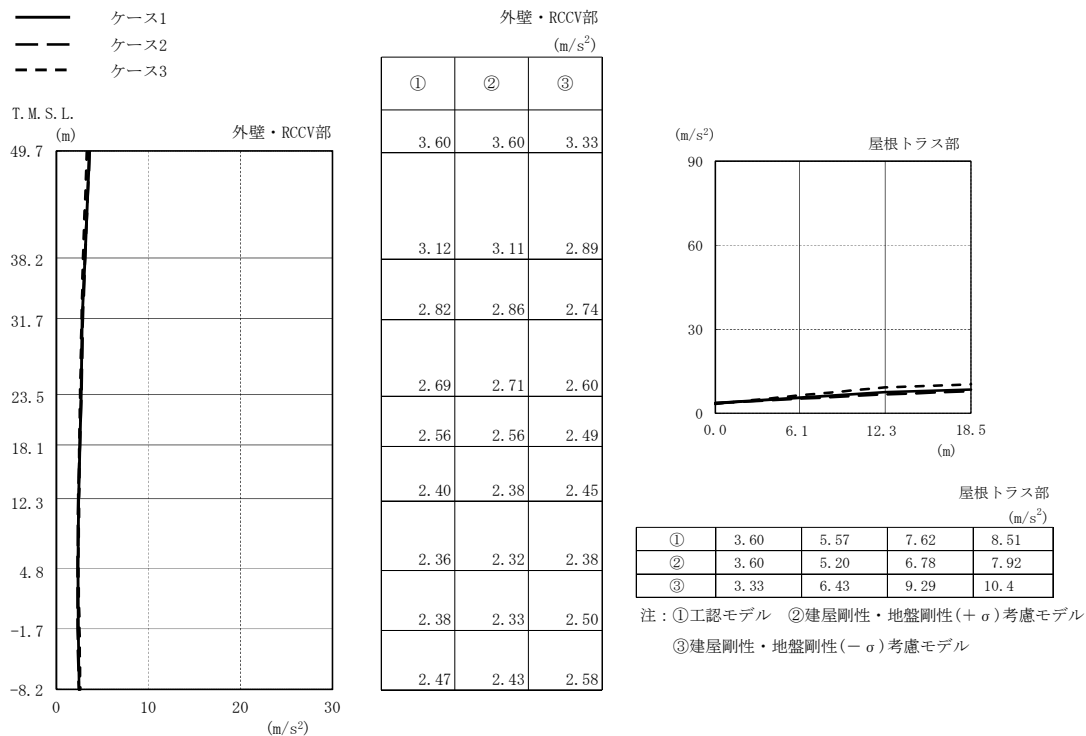

(d) Ss-8

図2-9 最大応答加速度 (基準地震動 S<sub>s</sub>, 鉛直方向) (2/2)

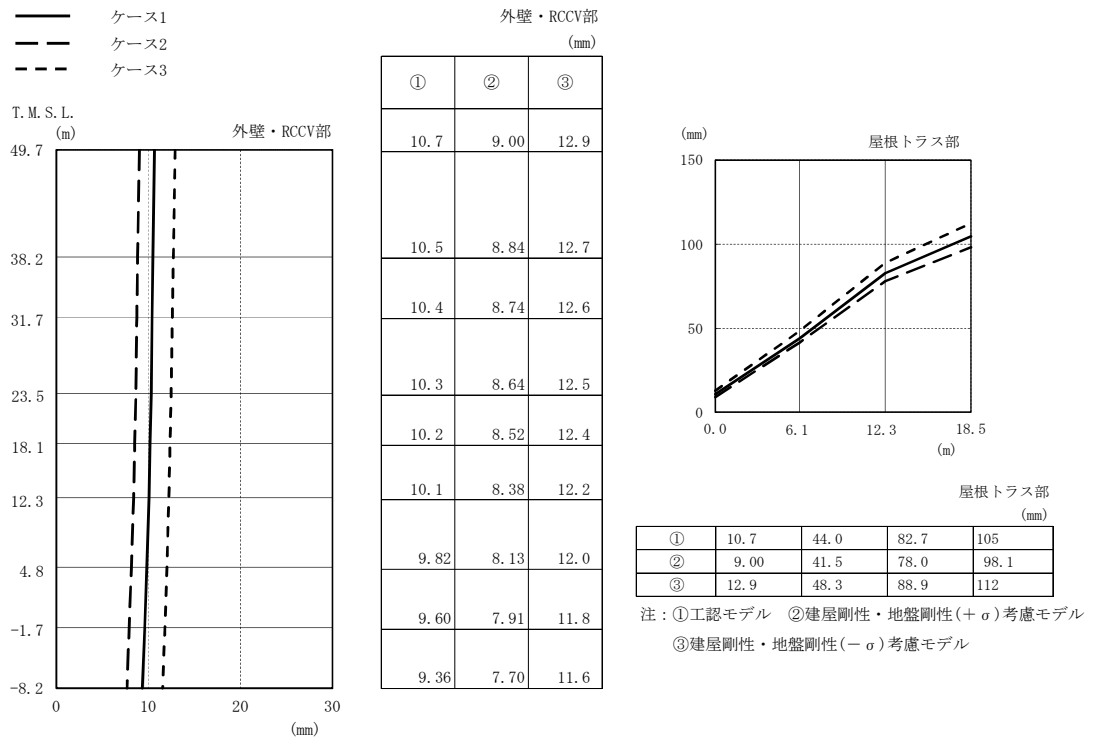

(a) Ss-1

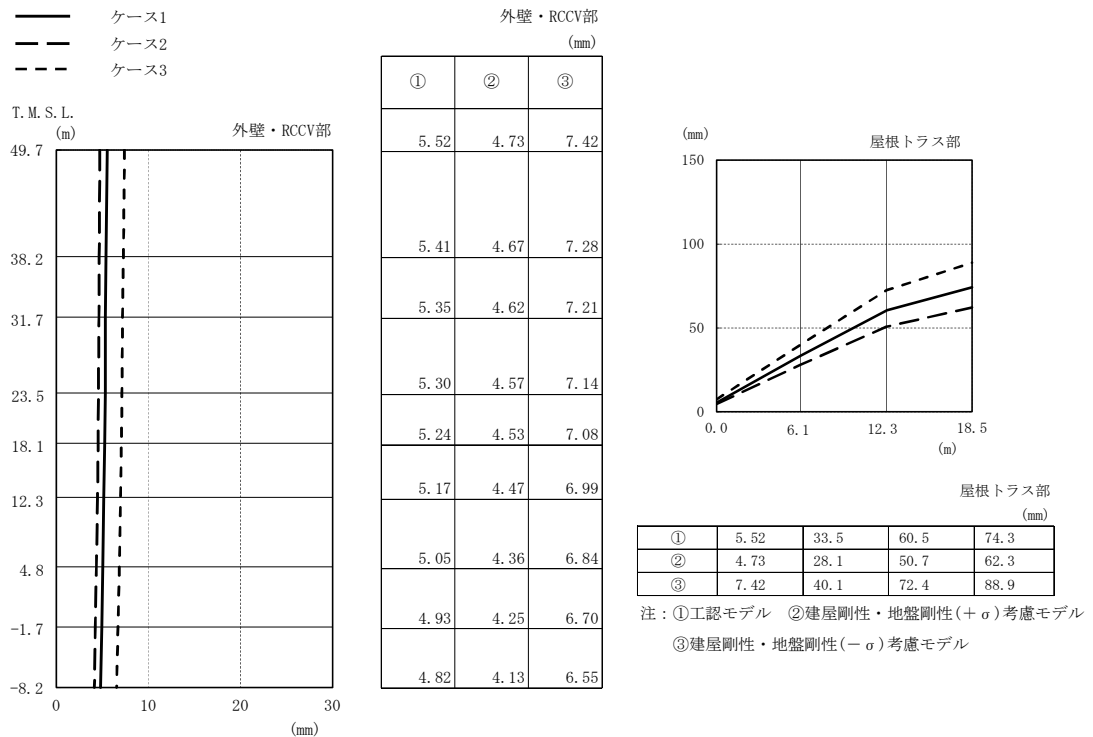

(b) Ss-2

図2-10 最大応答変位 (基準地震動 S<sub>s</sub>, 鉛直方向) (1/2)



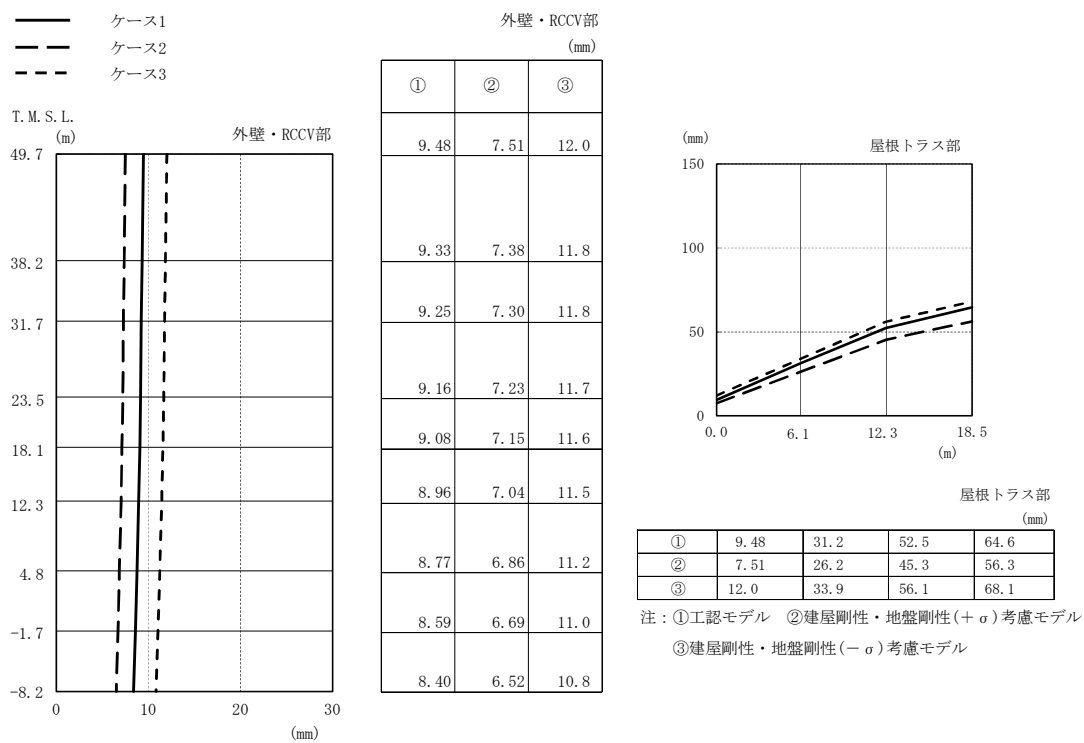

(c) Ss-3

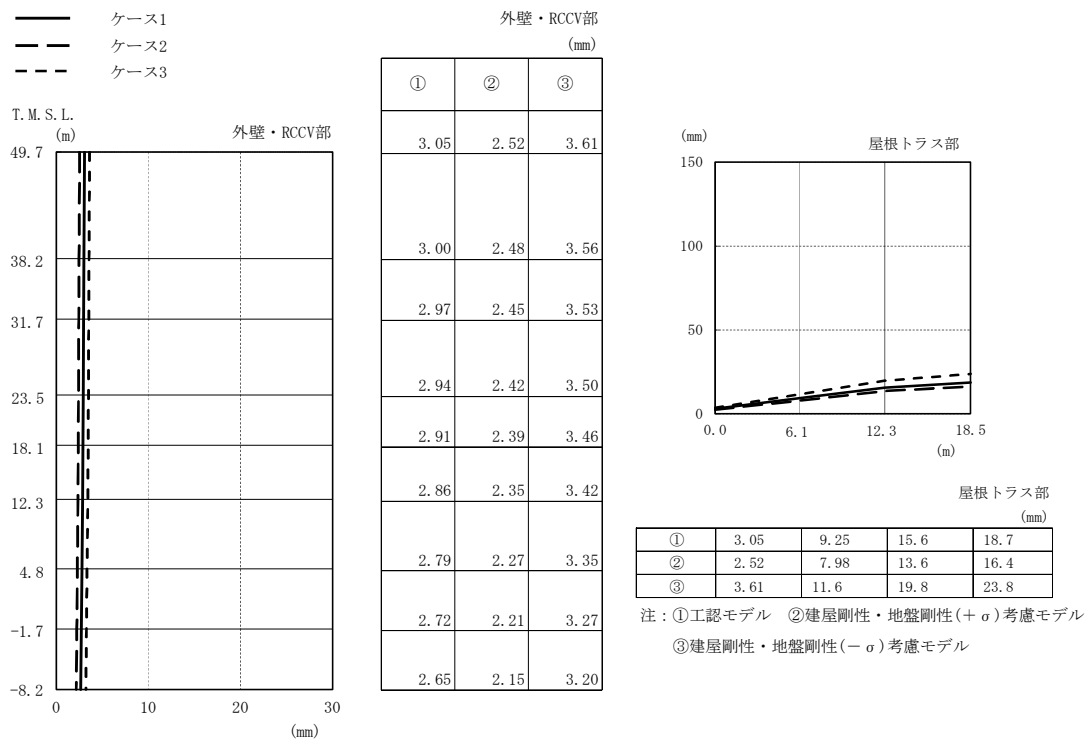

(d) Ss-8

図2-10 最大応答変位（基準地震動 S s ，鉛直方向）（2/2）

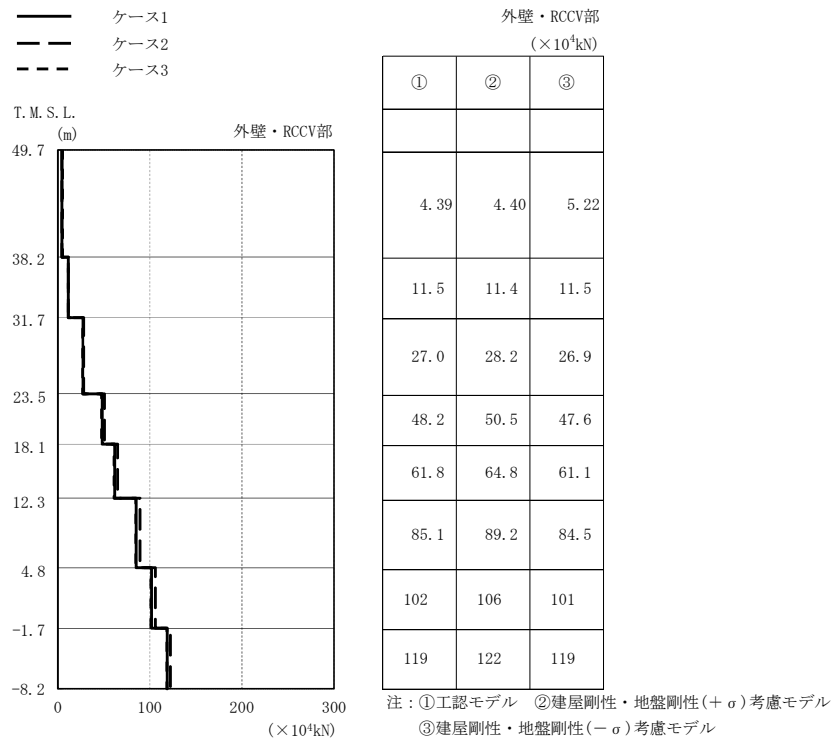

(a) Ss-1

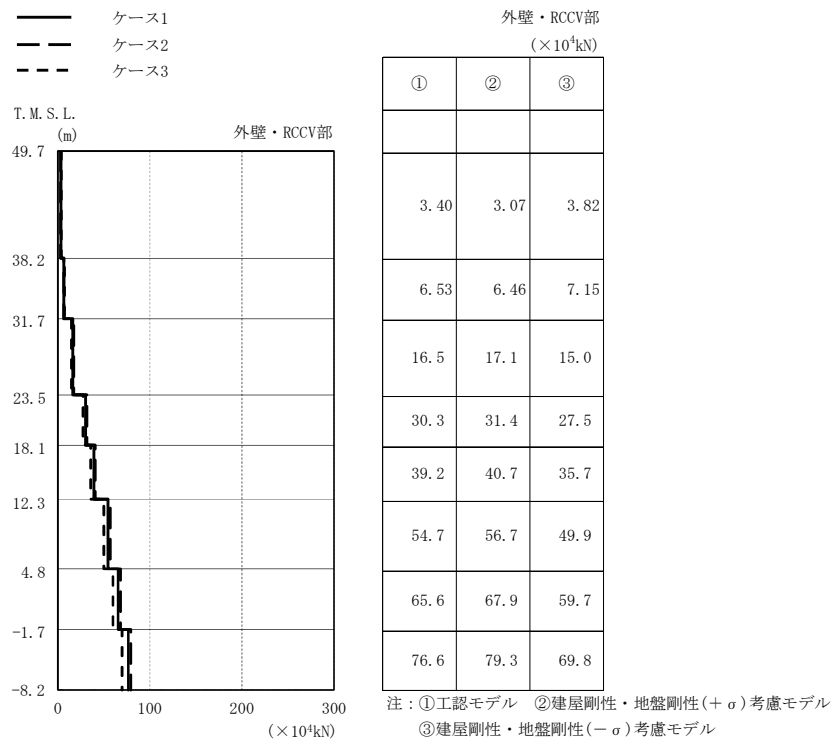

(b) Ss-2

図2-11 最大応答軸力（基準地震動 S s ，鉛直方向）（1/2）

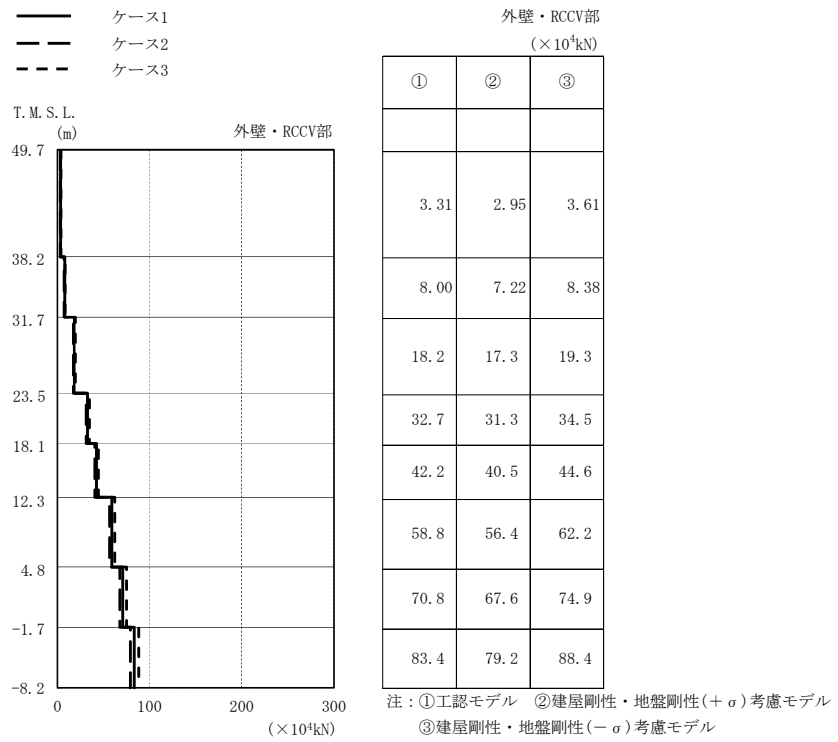

(c) Ss-3

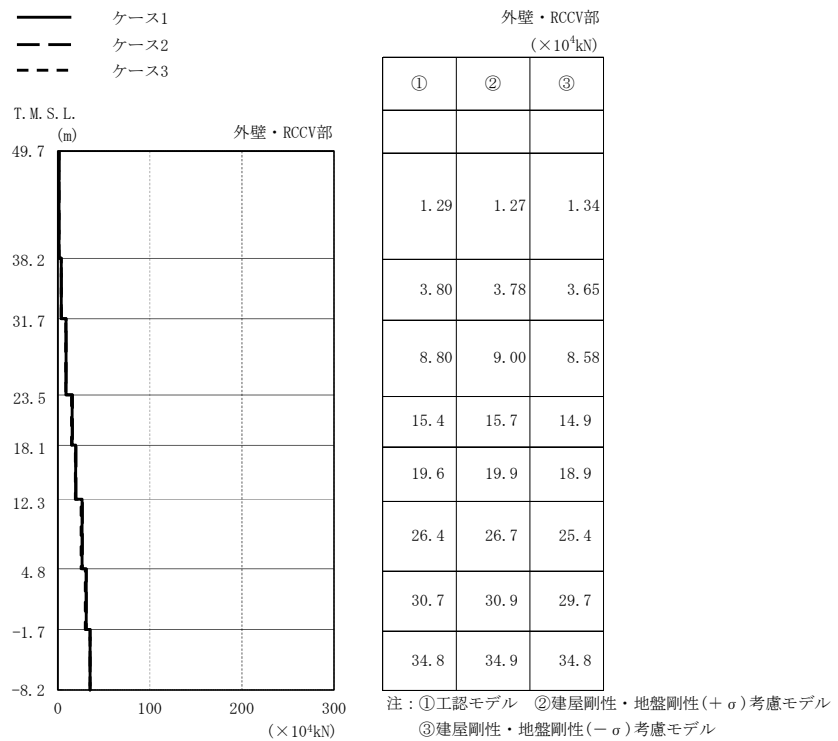

(d) Ss-8

図2-11 最大応答軸力（基準地震動 S s ，鉛直方向）（2/2）

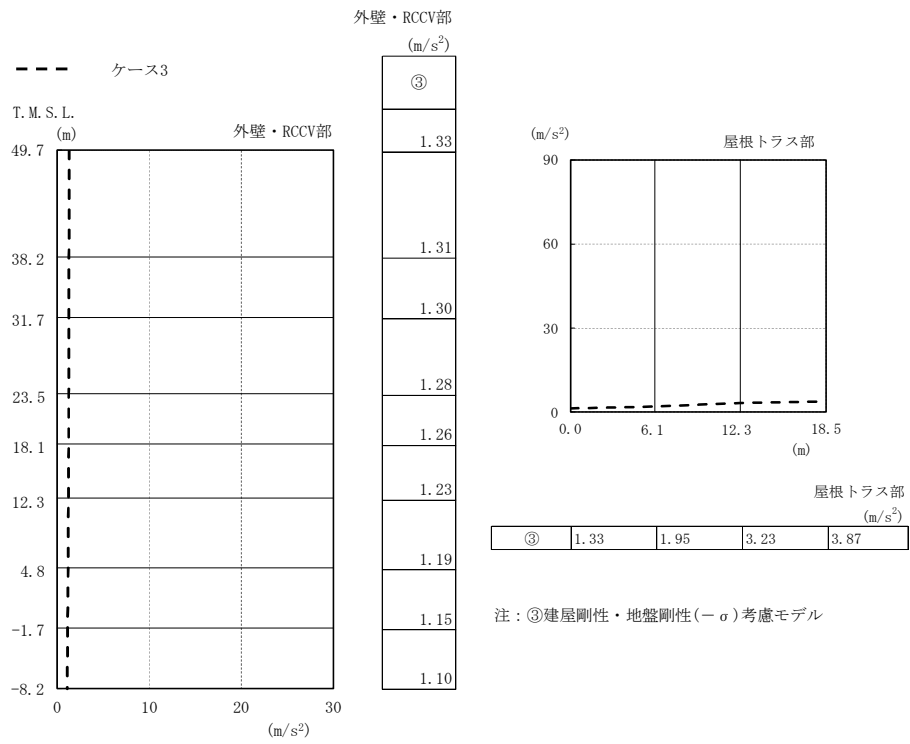

(a) Ss-8

図2-12 最大応答加速度 (基準地震動 S<sub>s</sub>, NS方向, 誘発上下動)

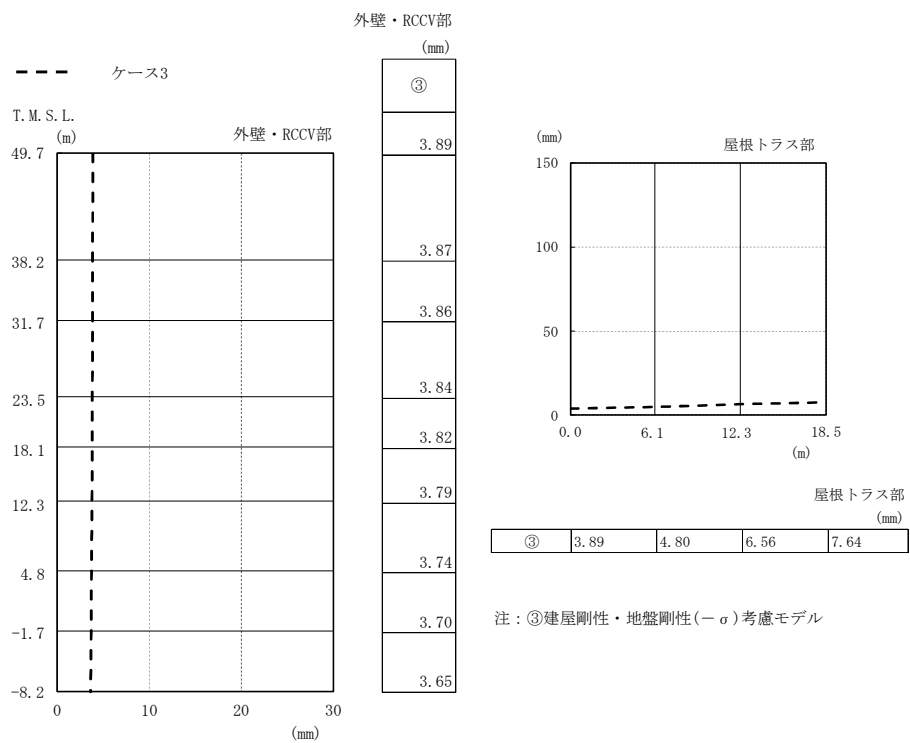

(a) Ss-8

図2-13 最大応答変位 (基準地震動 S<sub>s</sub>, NS方向, 誘発上下動)

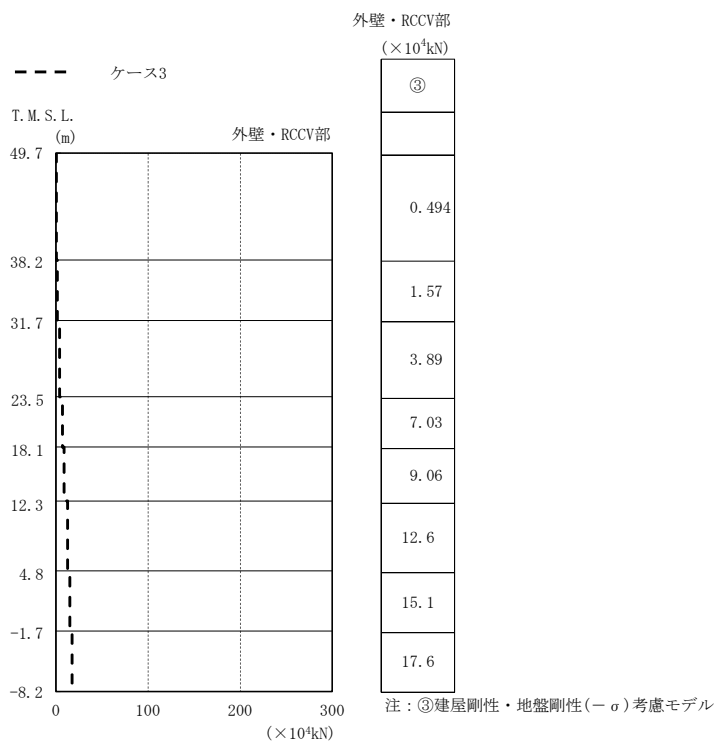

(a) Ss-8

図2-14 最大応答軸力（基準地震動 S<sub>s</sub>，NS方向，誘発上下動）

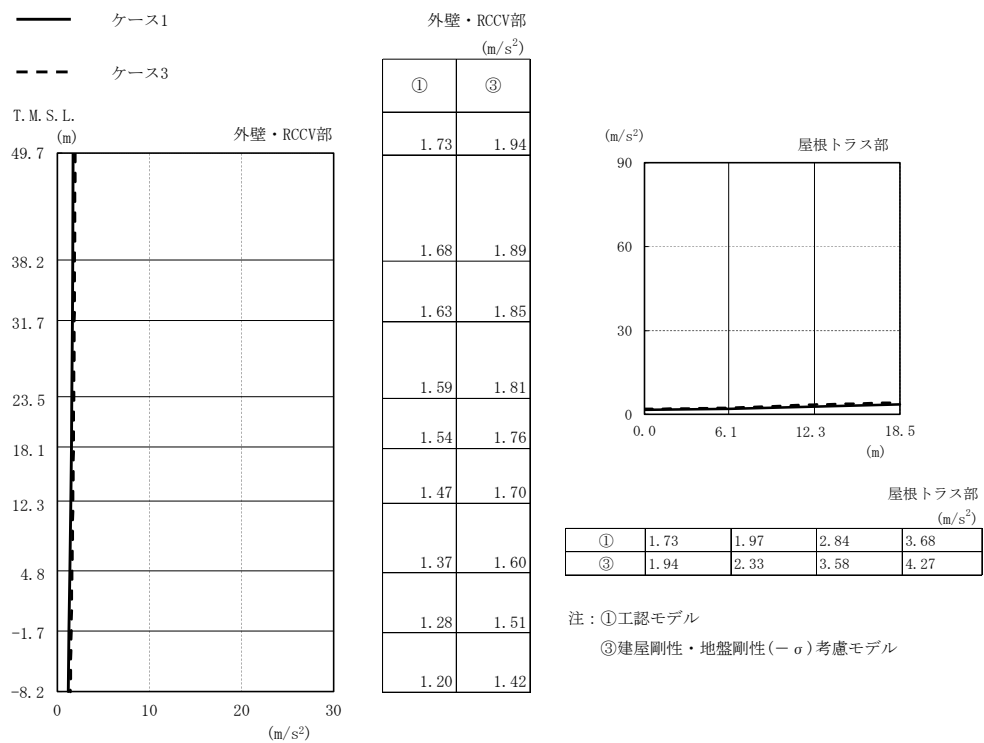

(a) Ss-2

図2-15 最大応答加速度 (基準地震動 S<sub>s</sub>, EW方向, 誘発上下動)

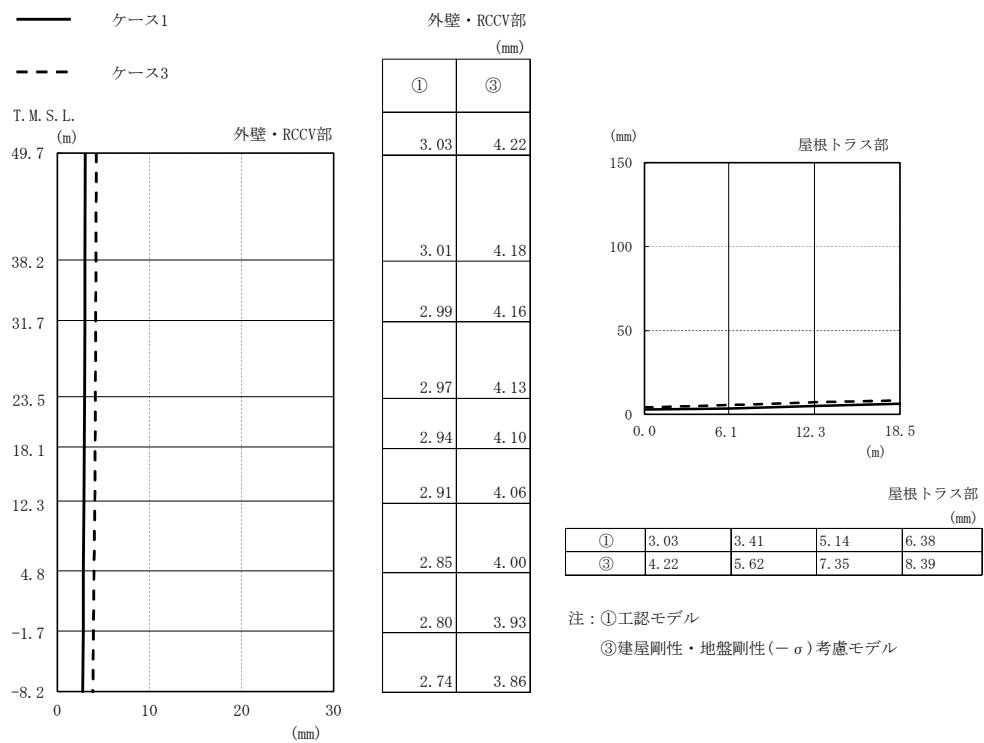

(a) Ss-2

図2-16 最大応答変位 (基準地震動 S<sub>s</sub>, EW方向, 誘発上下動)



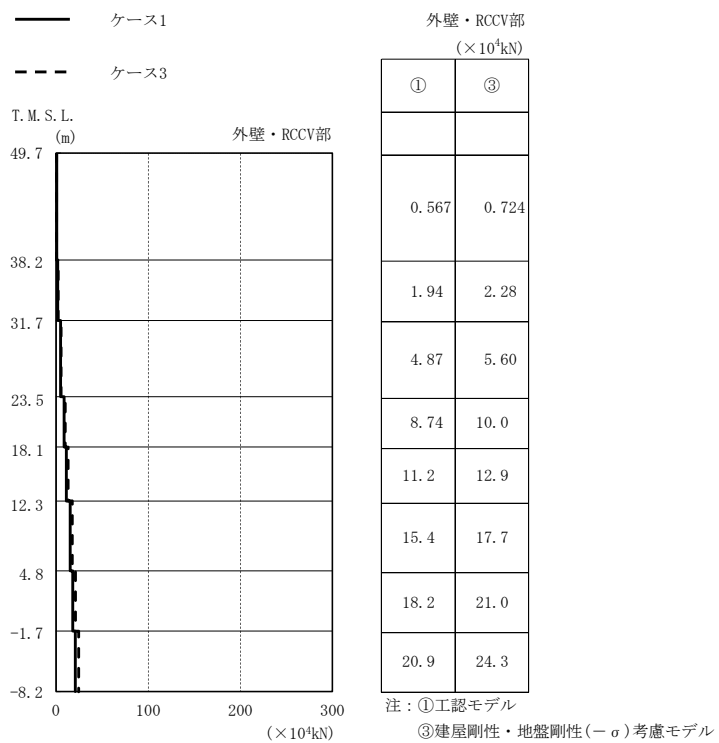

(a) Ss-2

図2-17 最大応答軸力 (基準地震動 S<sub>s</sub>, EW方向, 誘発上下動)

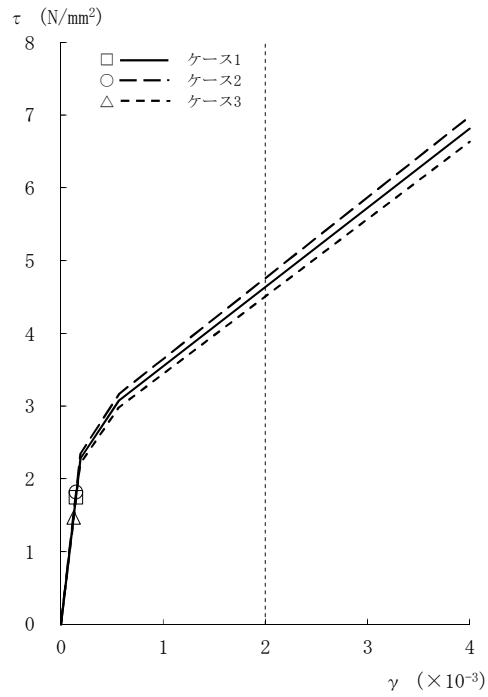

[外壁部]

図2-18 τ - γ 関係と最大応答値 (Ss-1, NS方向, CRF) (1/8)

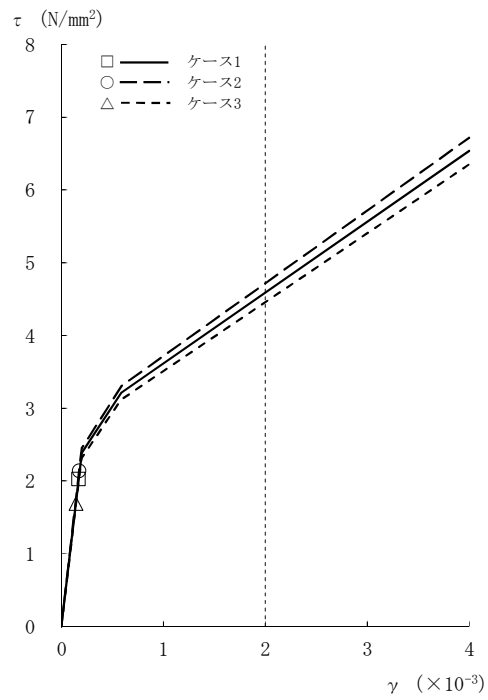

[外壁部]

図2-18 τ - γ 関係と最大応答値 (Ss-1, NS方向, 4F) (2/8)

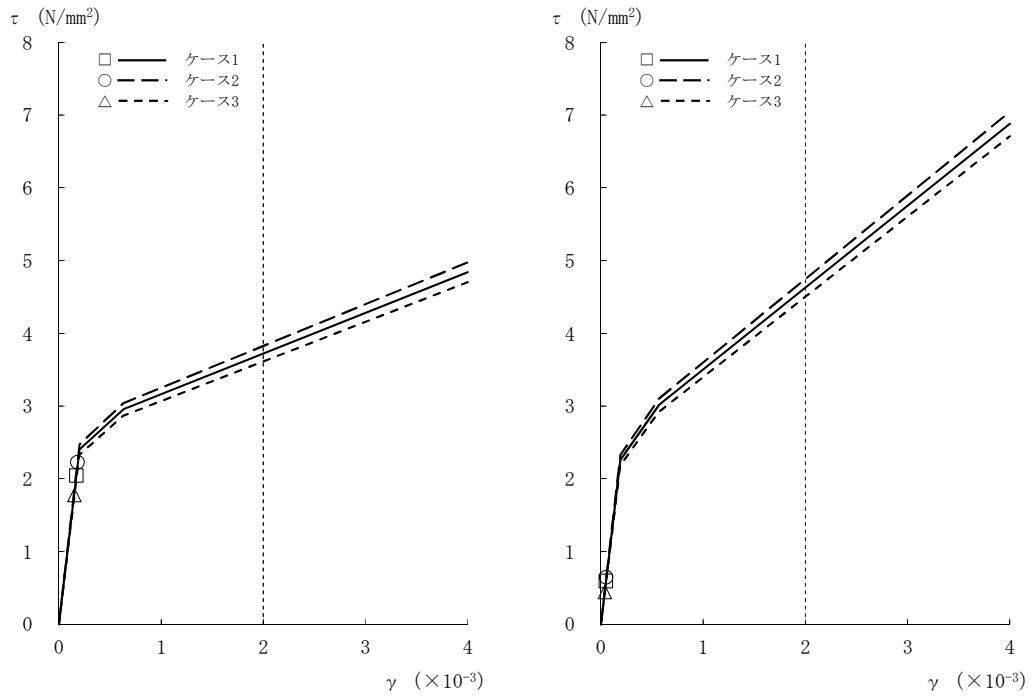

[外壁部]

[RCCV部]

図2-18 τ - γ 関係と最大応答値 (Ss-1, NS方向, 3F) (3/8)

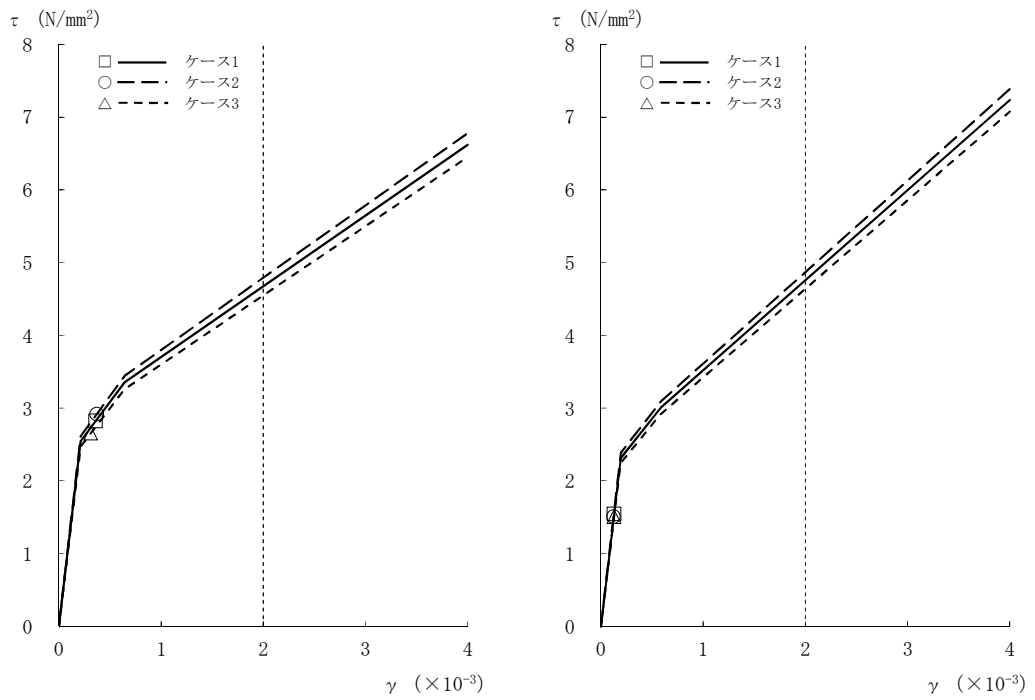

[外壁部]

[RCCV部]

図2-18 τ - γ 関係と最大応答値 (Ss-1, NS方向, 2F) (4/8)

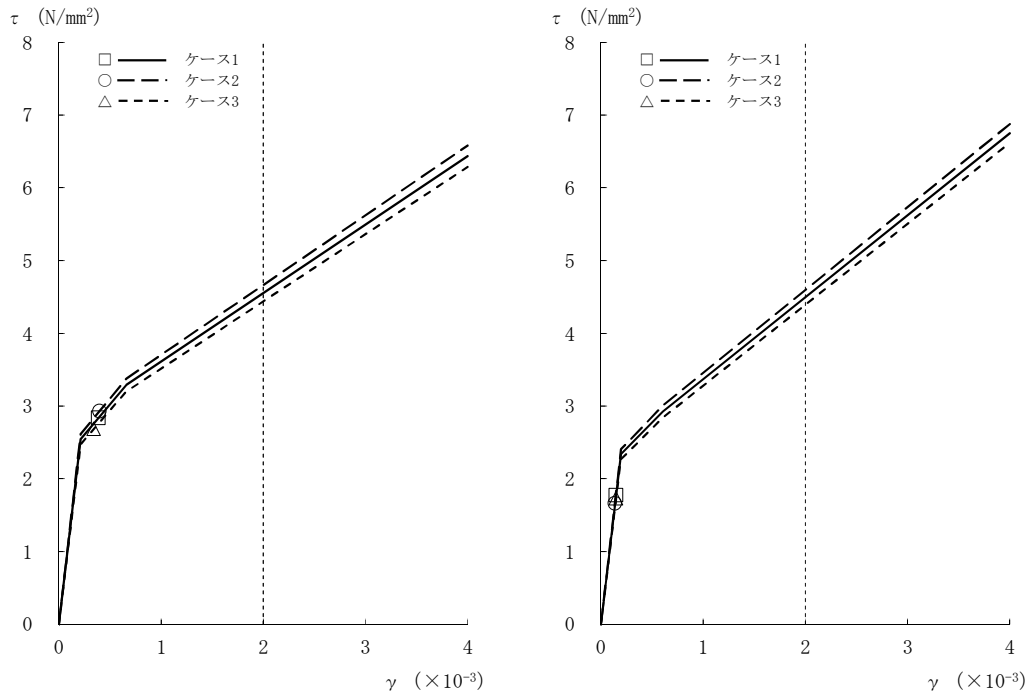

[外壁部]

[RCCV部]

図2-18 τ - γ 関係と最大応答値 (Ss-1, NS方向, 1F) (5/8)

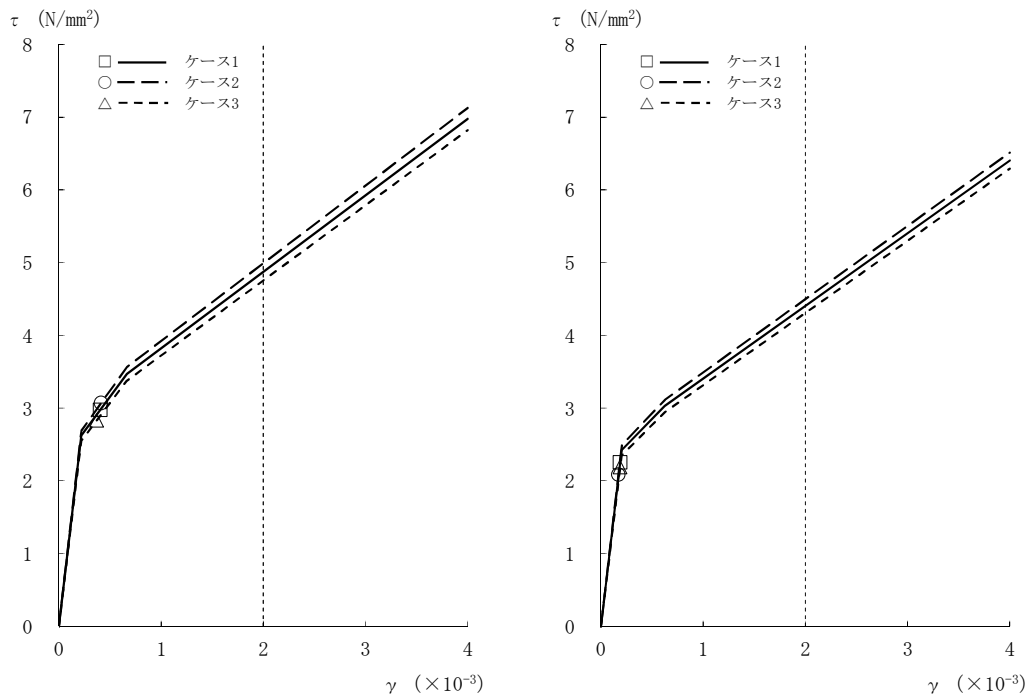

[外壁部]

[RCCV部]

図2-18 τ - γ 関係と最大応答値 (Ss-1, NS方向, B1F) (6/8)

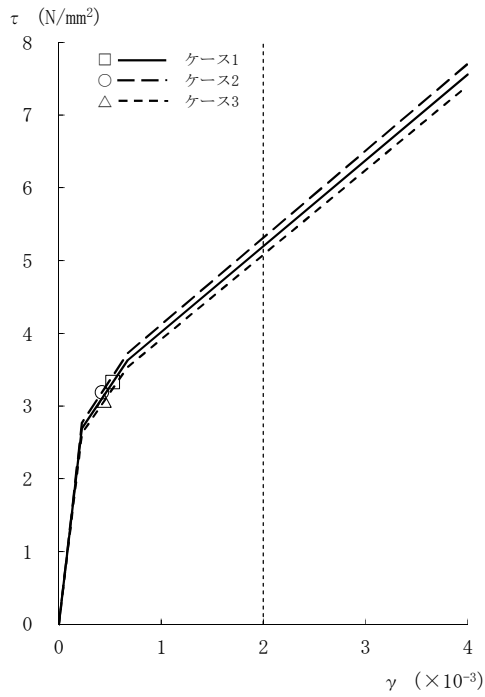

[外壁部]

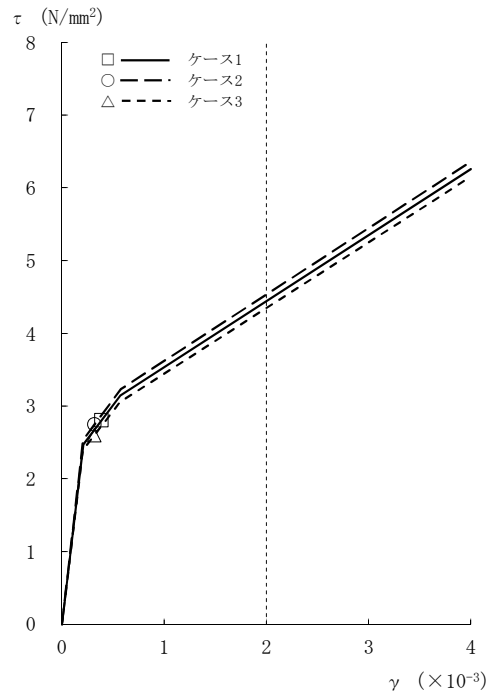

[RCCV部]

図2-18 τ - γ 関係と最大応答値 (Ss-1, NS方向, B2F) (7/8)

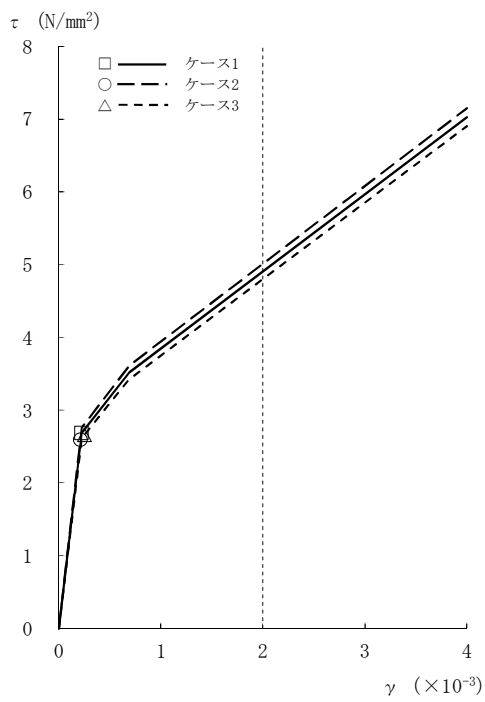

[外壁部]

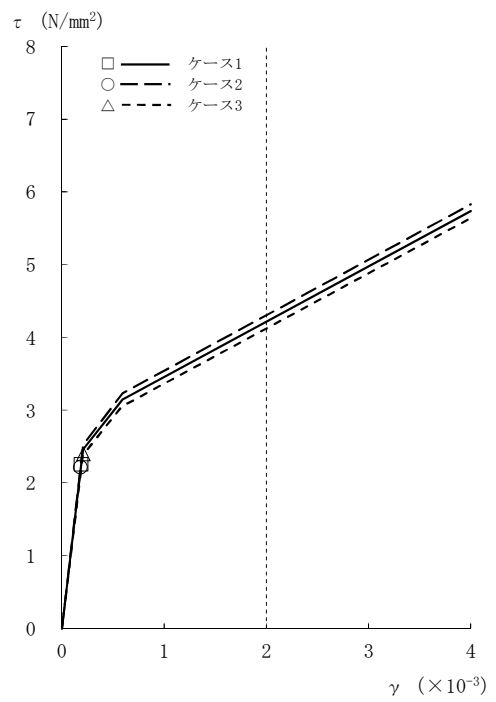

[RCCV部]

図2-18 τ - γ 関係と最大応答値 (Ss-1, NS方向, B3F) (8/8)

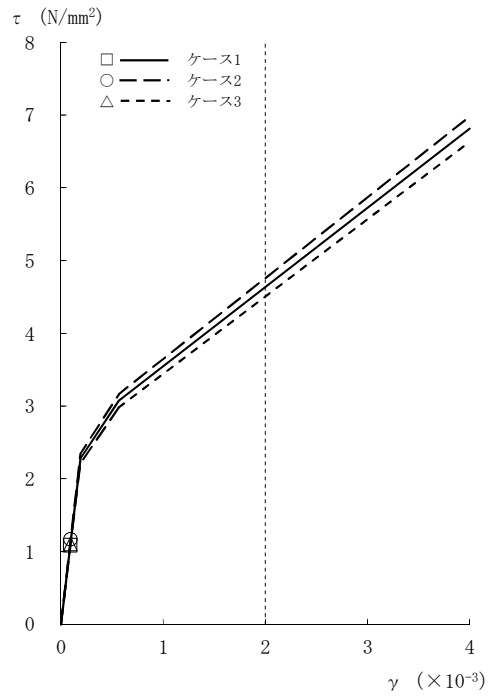

[外壁部]

図2-19  $\tau - \gamma$  関係と最大応答値 (Ss-2, NS方向, CRF) (1/8)

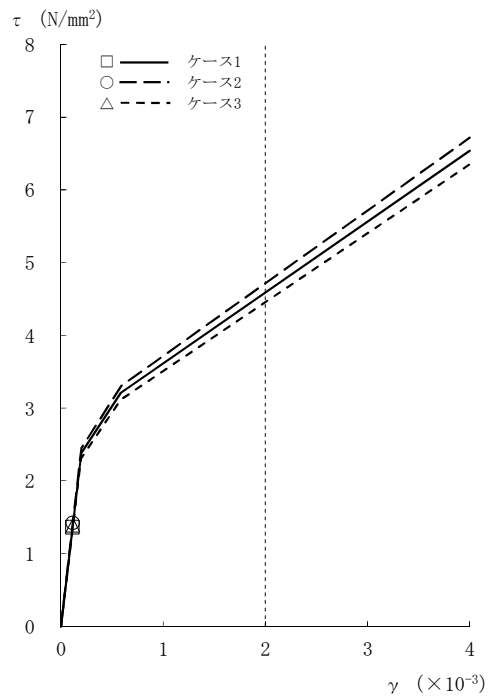

[外壁部]

図2-19  $\tau - \gamma$  関係と最大応答値 (Ss-2, NS方向, 4F) (2/8)

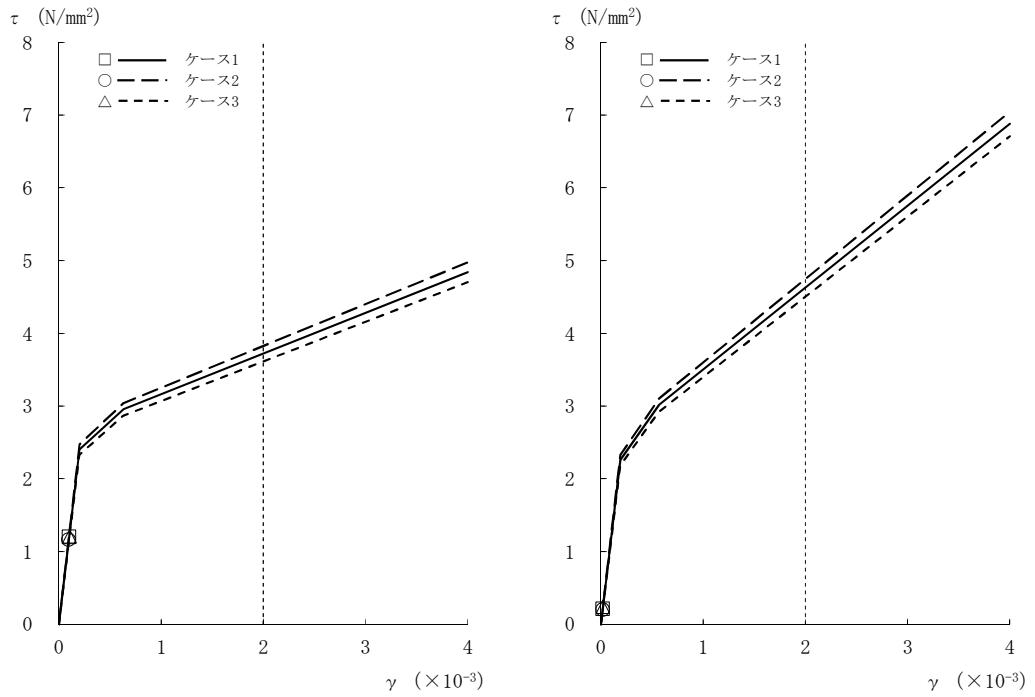

[外壁部]

[RCCV部]

図2-19 τ - γ 関係と最大応答値 (Ss-2, NS方向, 3F) (3/8)

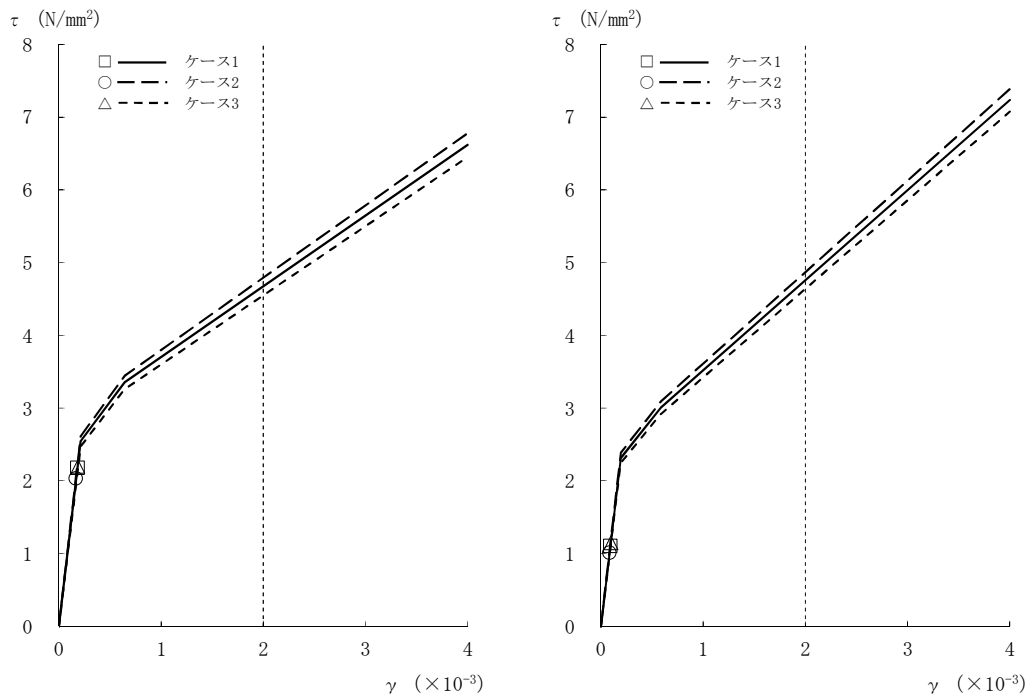

[外壁部]

[RCCV部]

図2-19 τ - γ 関係と最大応答値 (Ss-2, NS方向, 2F) (4/8)

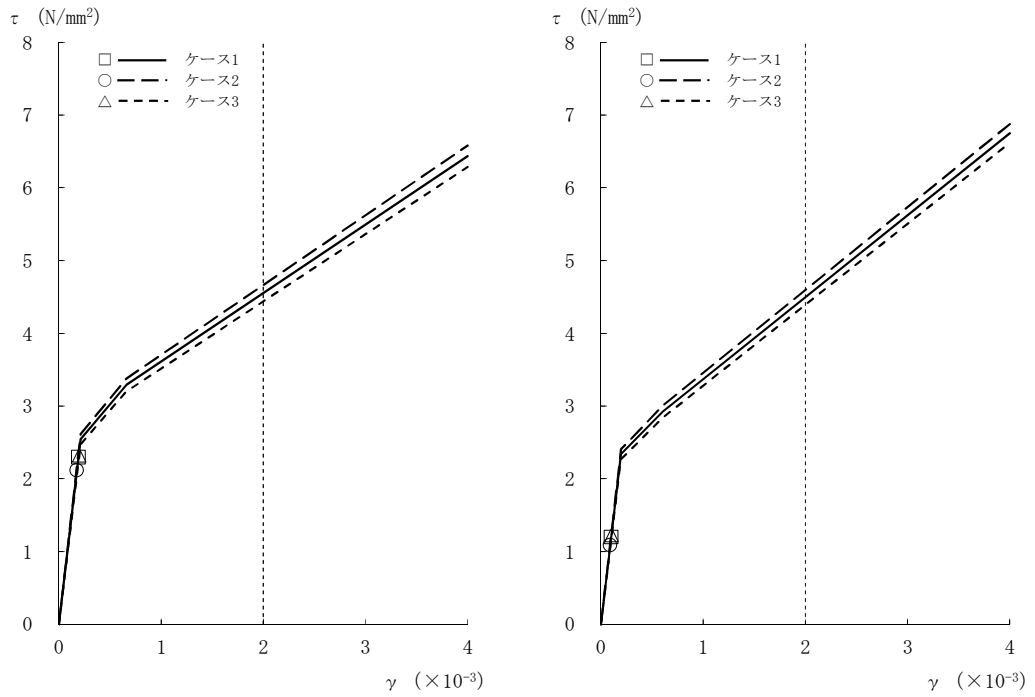

[外壁部]

[RCCV部]

図2-19  $\tau - \gamma$  関係と最大応答値 (Ss-2, NS方向, 1F) (5/8)

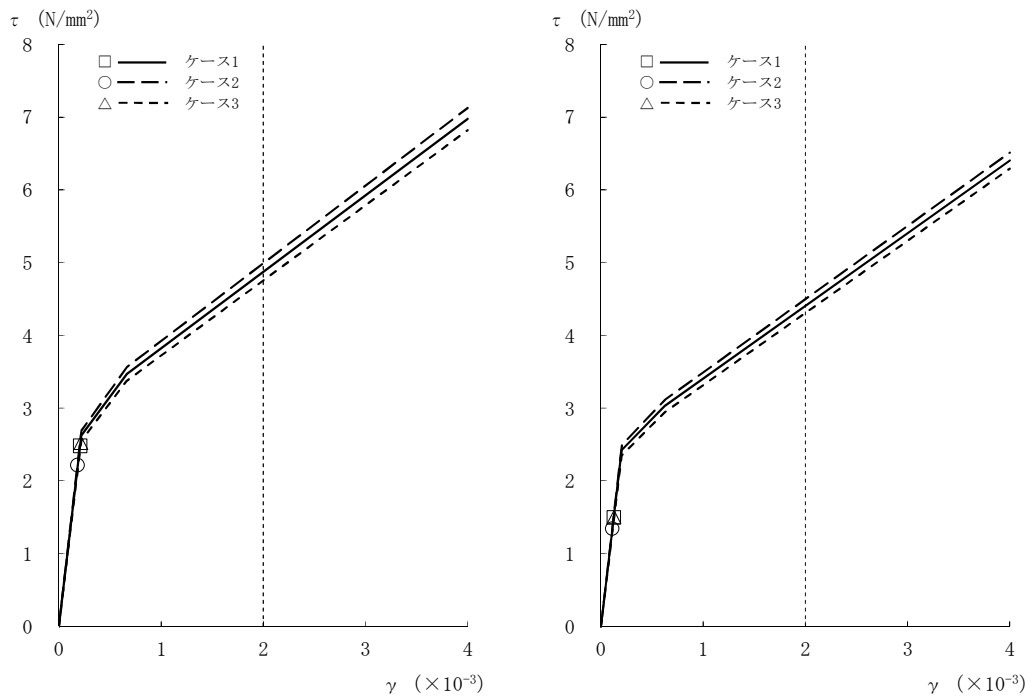

[外壁部]

[RCCV部]

図2-19  $\tau - \gamma$  関係と最大応答値 (Ss-2, NS方向, B1F) (6/8)



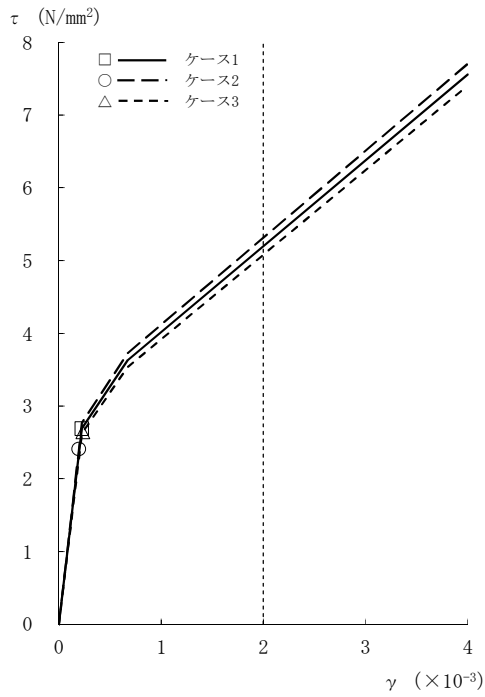

[外壁部]

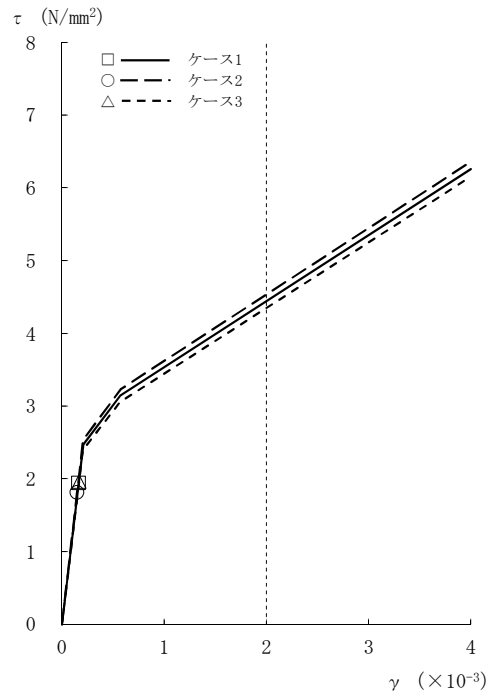

[RCCV部]

図2-19 τ - γ 関係と最大応答値 (S<sub>s</sub>-2, NS方向, B2F) (7/8)

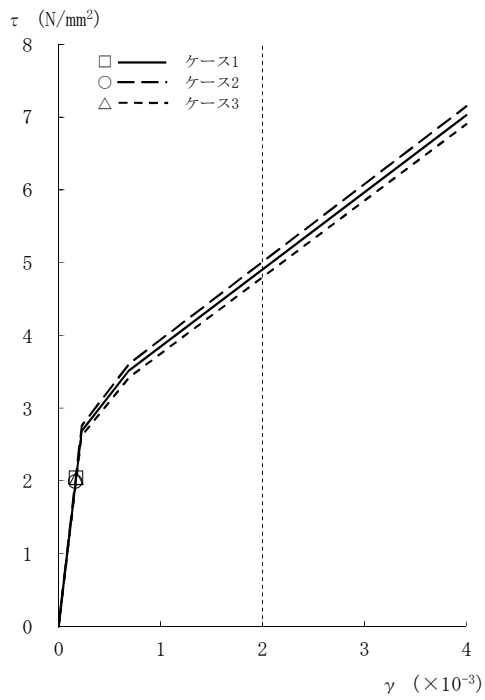

[外壁部]

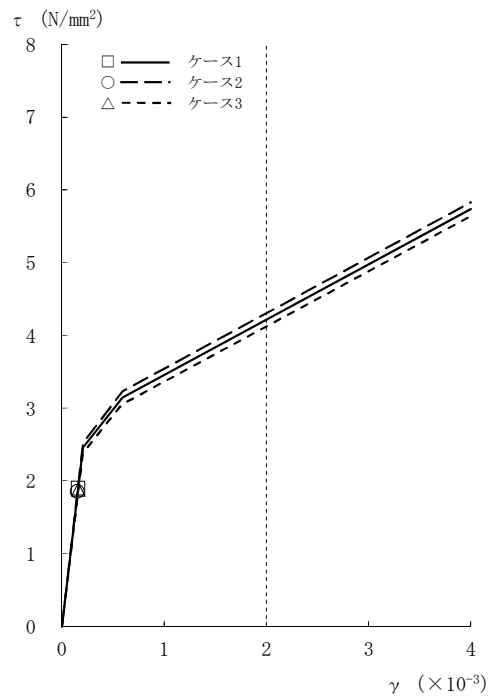

[RCCV部]

図2-19 τ - γ 関係と最大応答値 (S<sub>s</sub>-2, NS方向, B3F) (8/8)

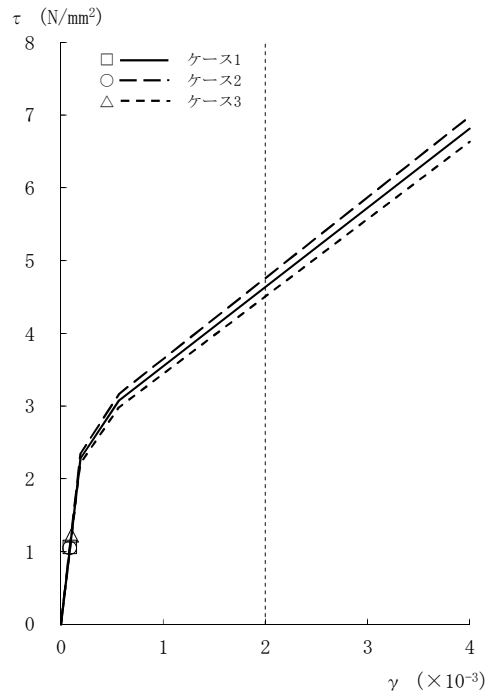

[外壁部]

図2-20  $\tau - \gamma$  関係と最大応答値 (Ss-3, NS方向, CRF) (1/8)

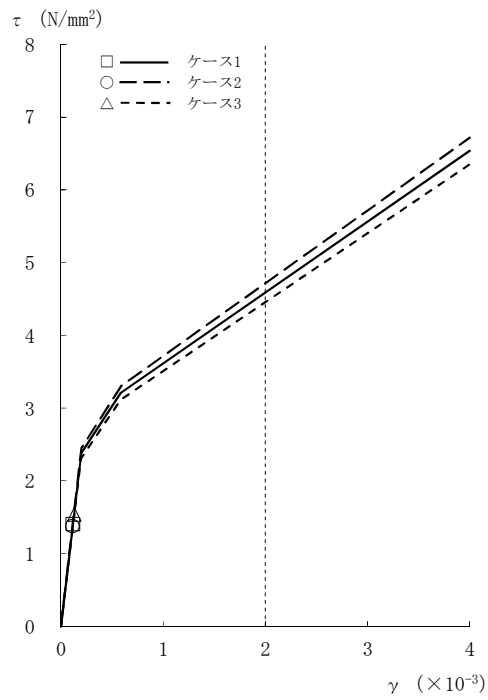

[外壁部]

図2-20  $\tau - \gamma$  関係と最大応答値 (Ss-3, NS方向, 4F) (2/8)

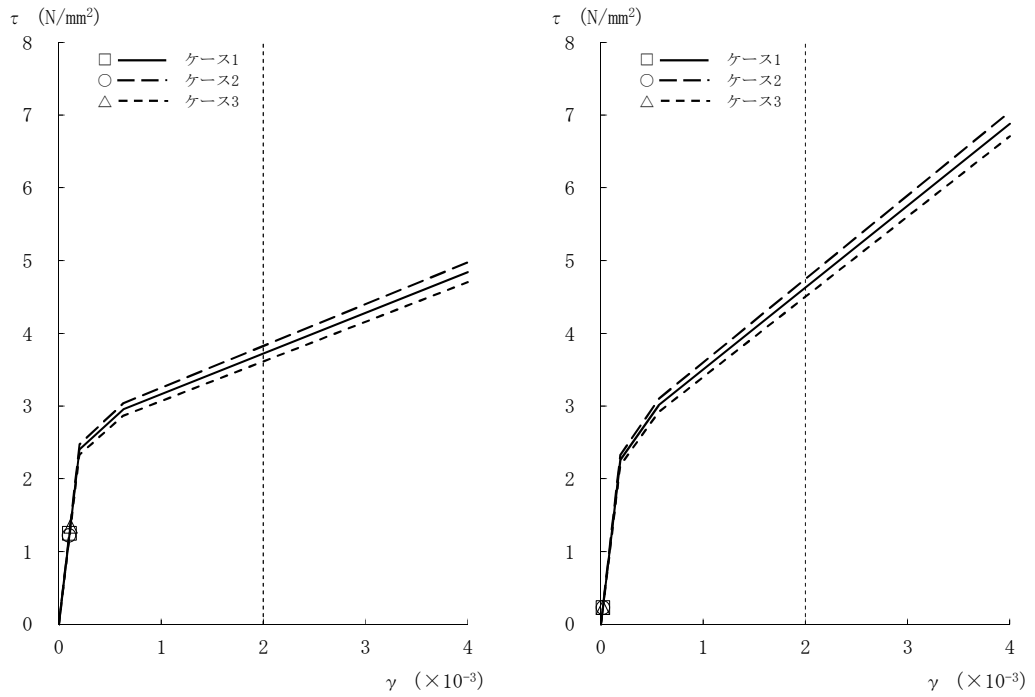

[外壁部]

[RCCV部]

図2-20 τ - γ 関係と最大応答値 (Ss-3, NS方向, 3F) (3/8)

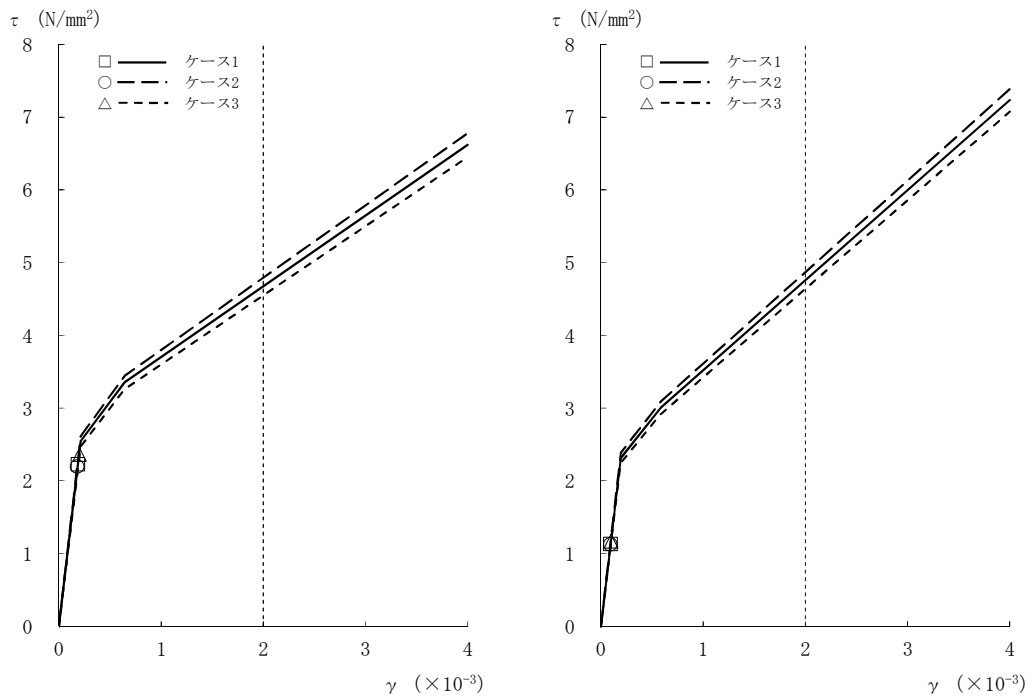

[外壁部]

[RCCV部]

図2-20 τ - γ 関係と最大応答値 (Ss-3, NS方向, 2F) (4/8)

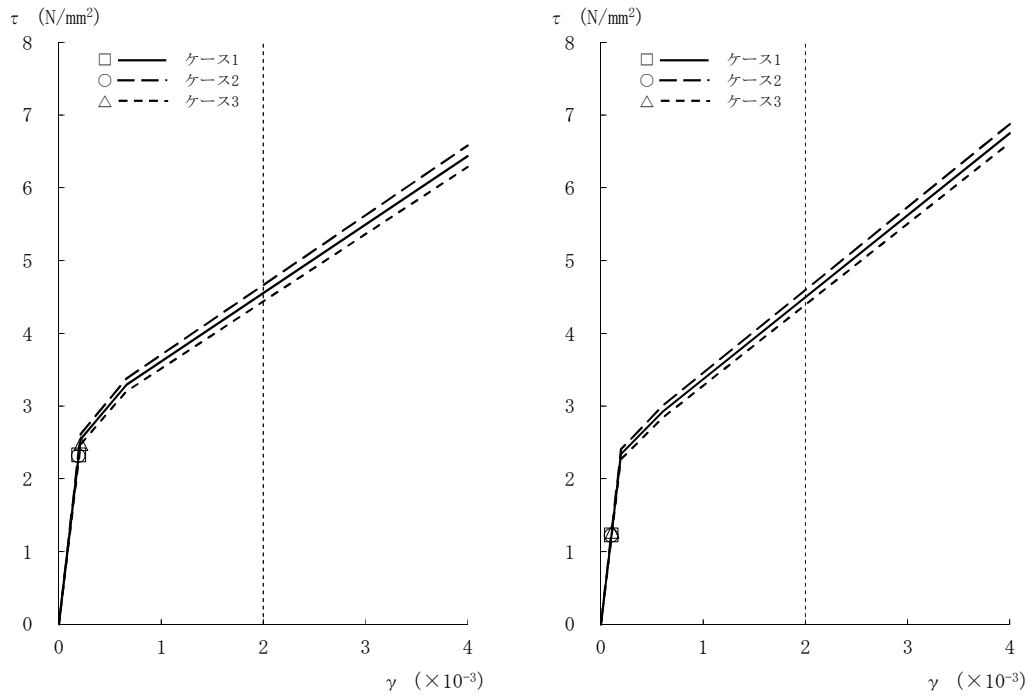

[外壁部]

[RCCV部]

図2-20 τ - γ 関係と最大応答値 (Ss-3, NS方向, 1F) (5/8)

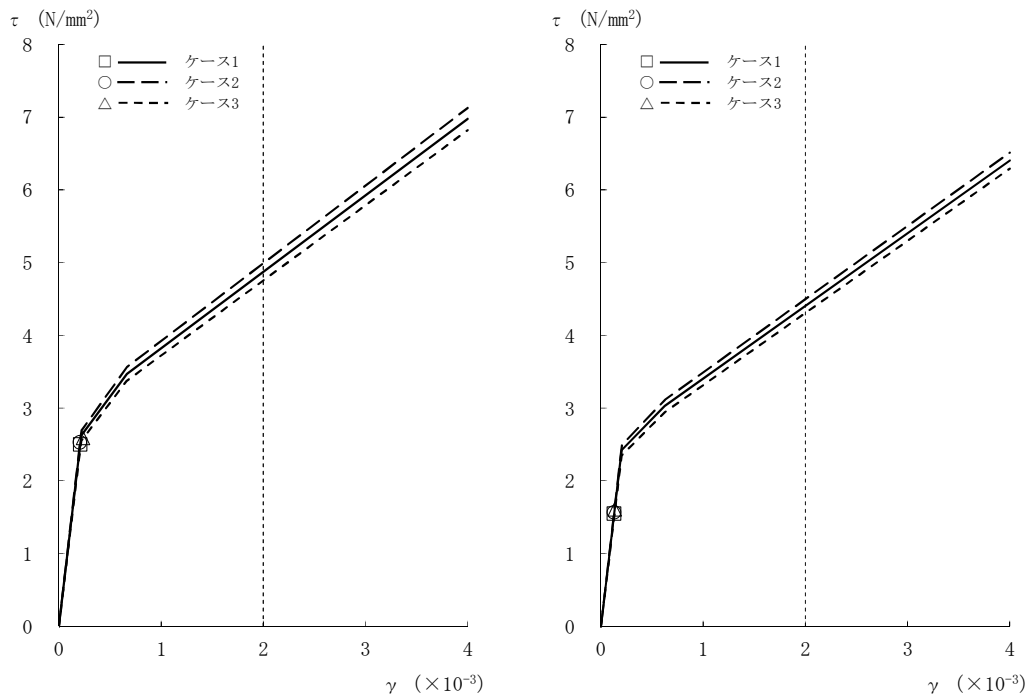

[外壁部]

[RCCV部]

図2-20 τ - γ 関係と最大応答値 (Ss-3, NS方向, B1F) (6/8)

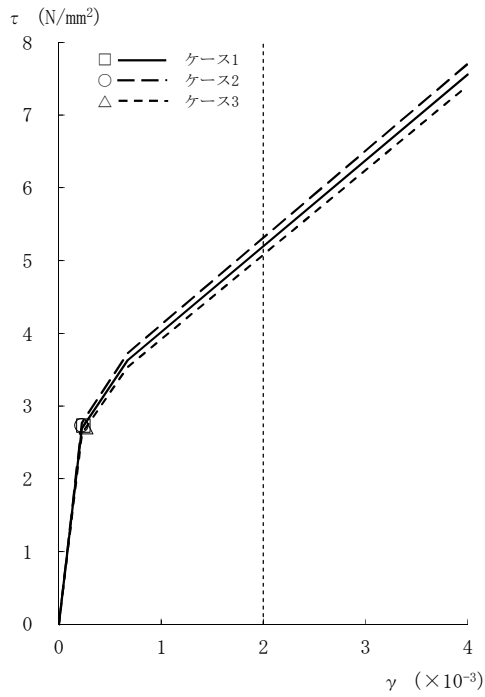

[外壁部]

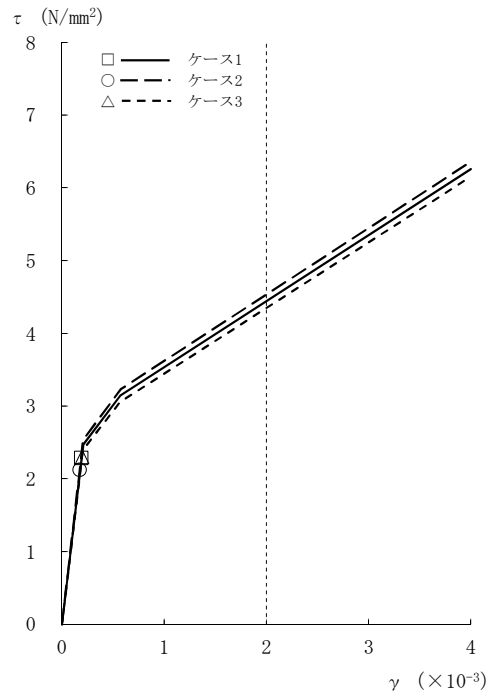

[RCCV部]

図2-20  $\tau - \gamma$  関係と最大応答値 (S<sub>s</sub>-3, NS方向, B2F) (7/8)

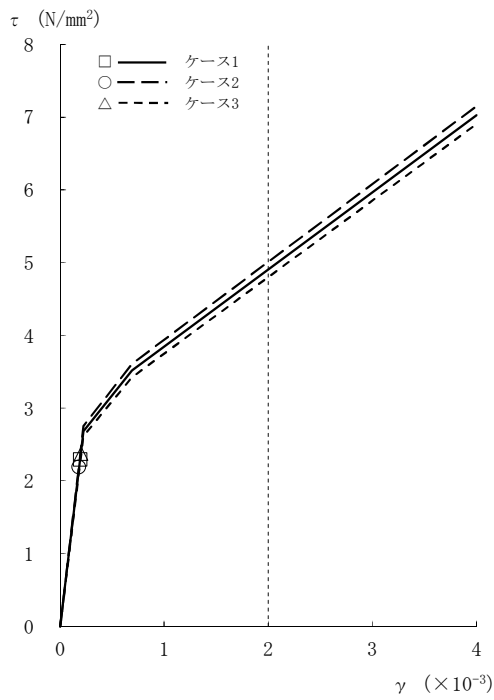

[外壁部]

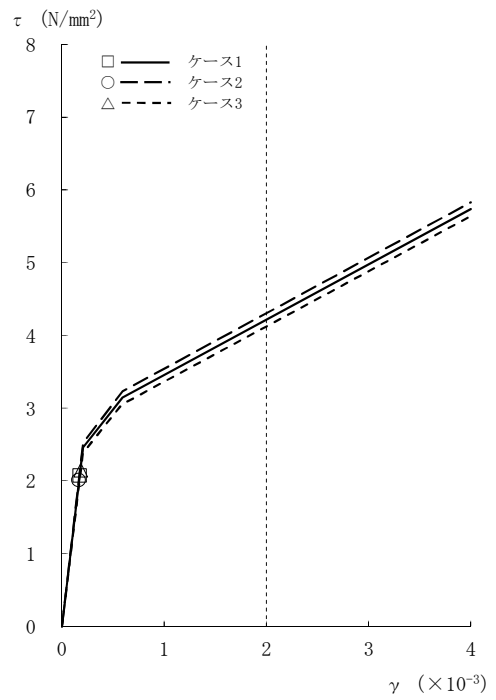

[RCCV部]

図2-20  $\tau - \gamma$  関係と最大応答値 (S<sub>s</sub>-3, NS方向, B3F) (8/8)

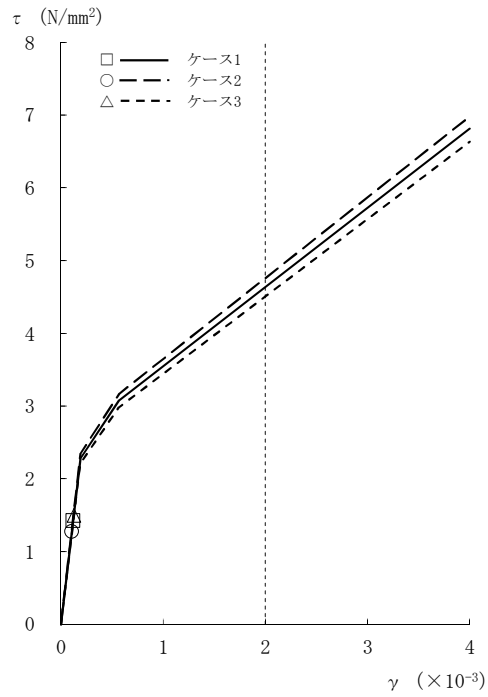

[外壁部]

図2-21  $\tau - \gamma$  関係と最大応答値 (Ss-8, NS方向, CRF) (1/8)

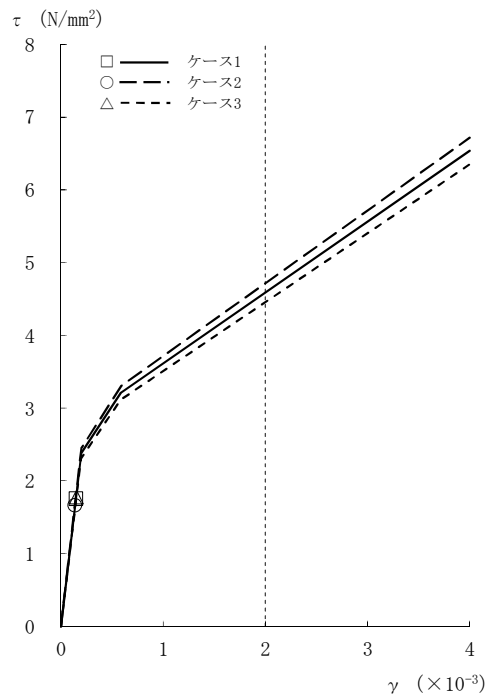

[外壁部]

図2-21  $\tau - \gamma$  関係と最大応答値 (Ss-8, NS方向, 4F) (2/8)

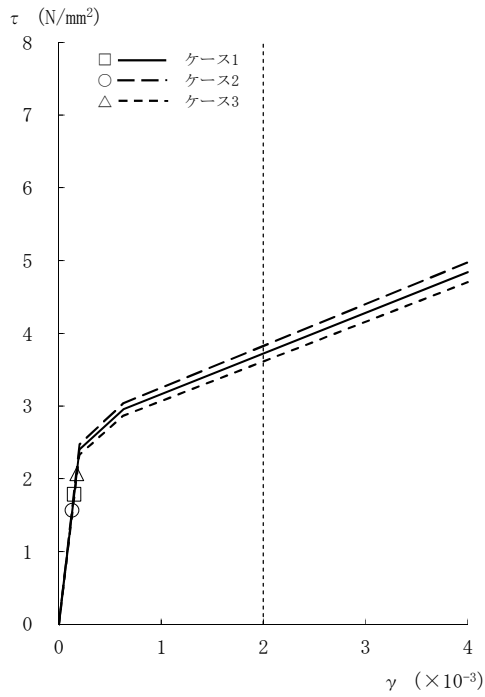

[外壁部]

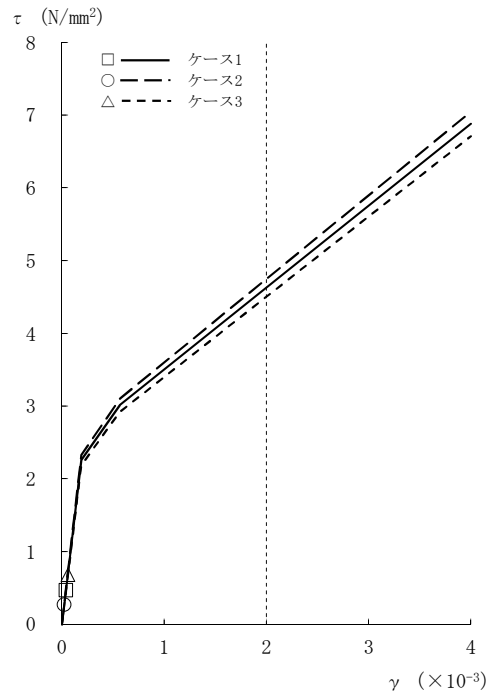

[RCCV部]

図2-21 τ - γ 関係と最大応答値 (Ss-8, NS方向, 3F) (3/8)

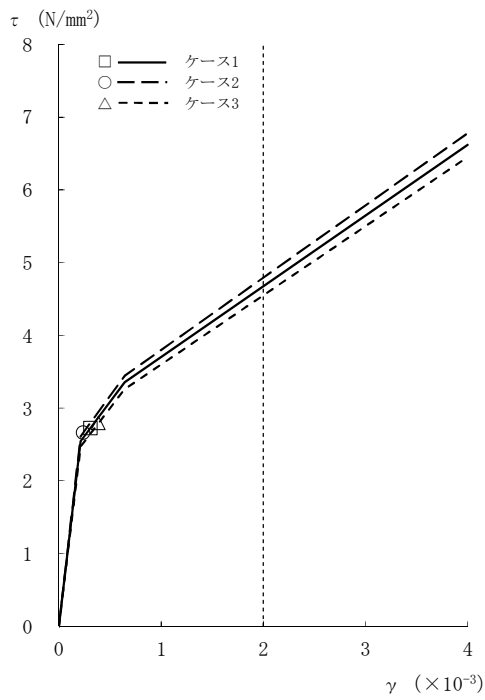

[外壁部]

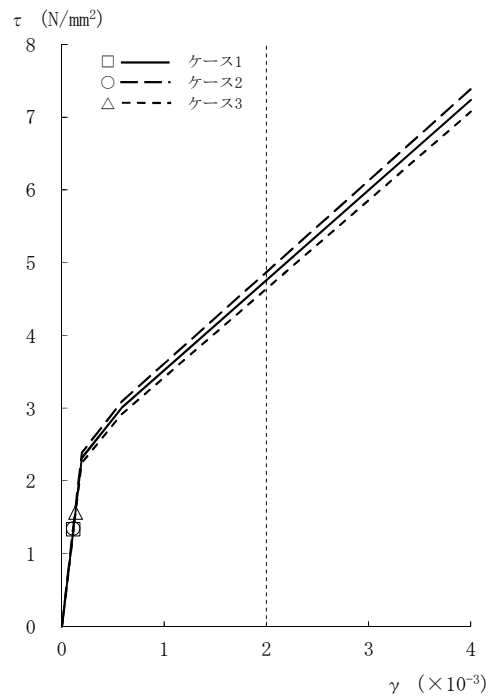

[RCCV部]

図2-21 τ - γ 関係と最大応答値 (Ss-8, NS方向, 2F) (4/8)

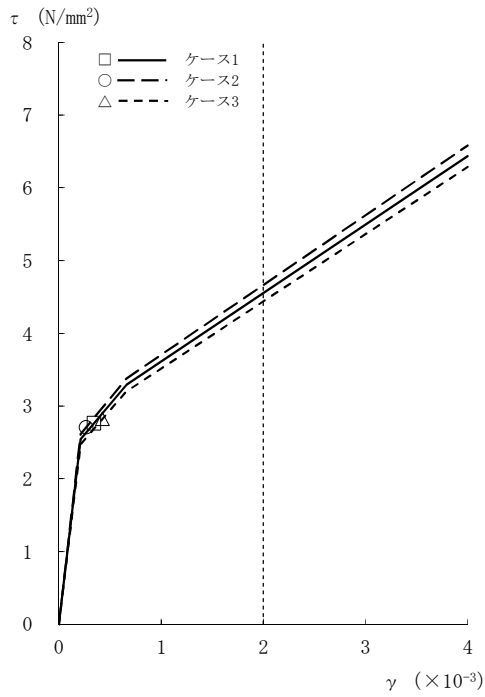

[外壁部]

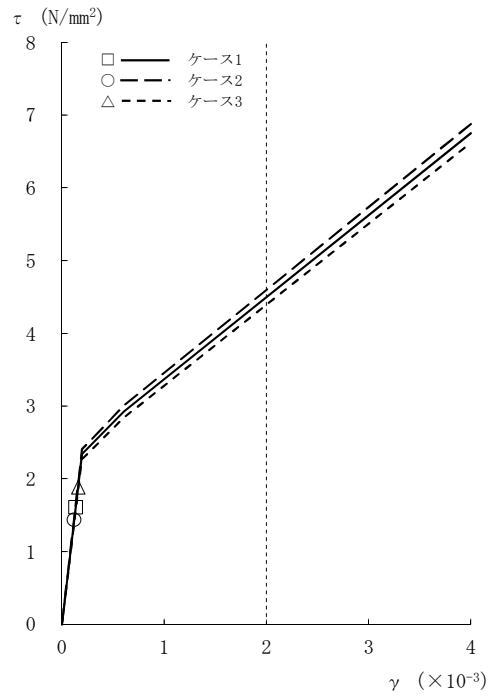

[RCCV部]

図2-21 τ - γ 関係と最大応答値 (Ss-8, NS方向, 1F) (5/8)

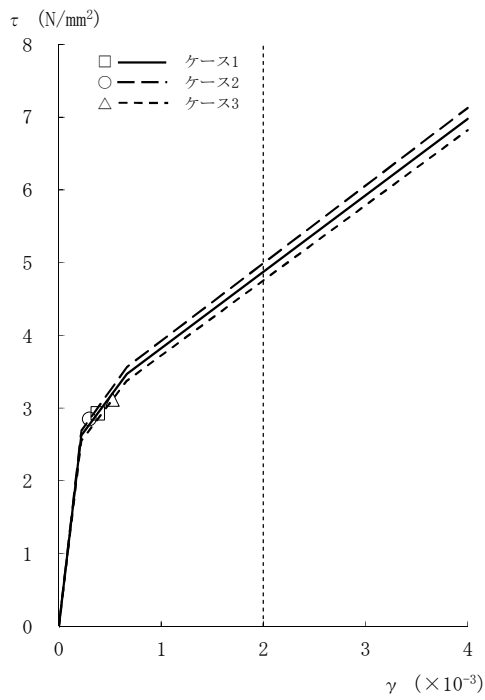

[外壁部]

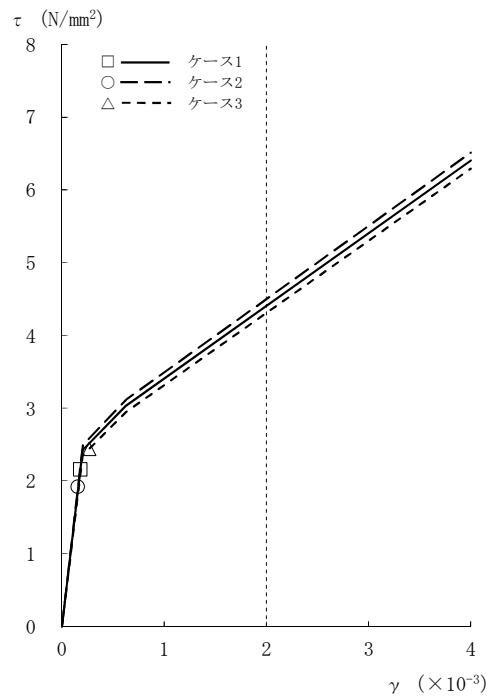

[RCCV部]

図2-21 τ - γ 関係と最大応答値 (Ss-8, NS方向, B1F) (6/8)



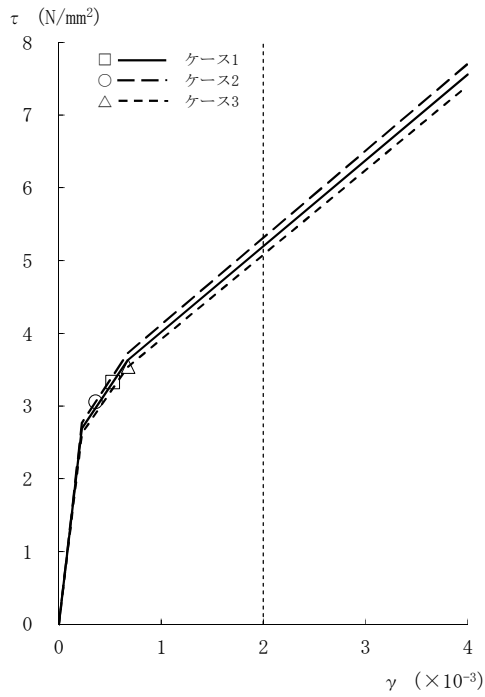

[外壁部]

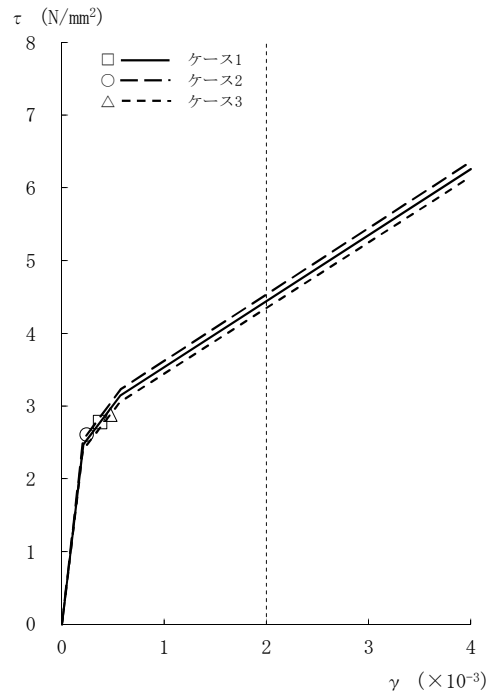

[RCCV部]

図2-21 τ - γ 関係と最大応答値 (Ss-8, NS方向, B2F) (7/8)

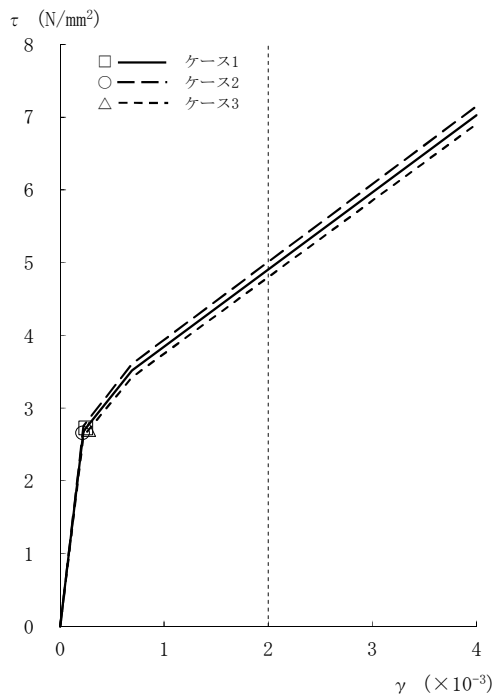

[外壁部]

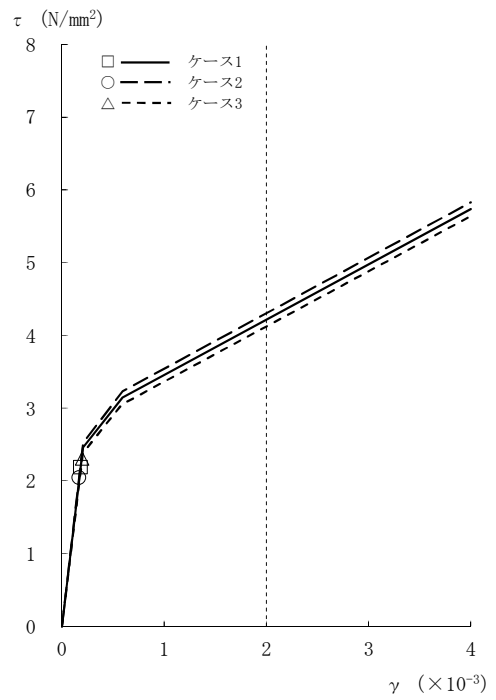

[RCCV部]

図2-21 τ - γ 関係と最大応答値 (Ss-8, NS方向, B3F) (8/8)

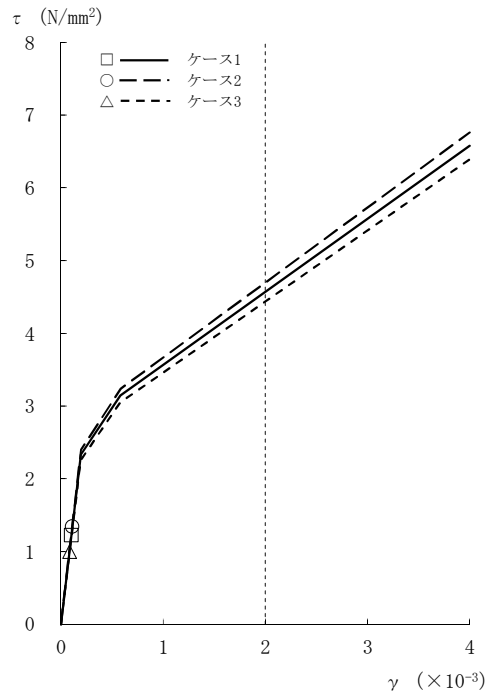

[外壁部]

図2-22 τ - γ 関係と最大応答値 (Ss-1, EW方向, CRF) (1/8)

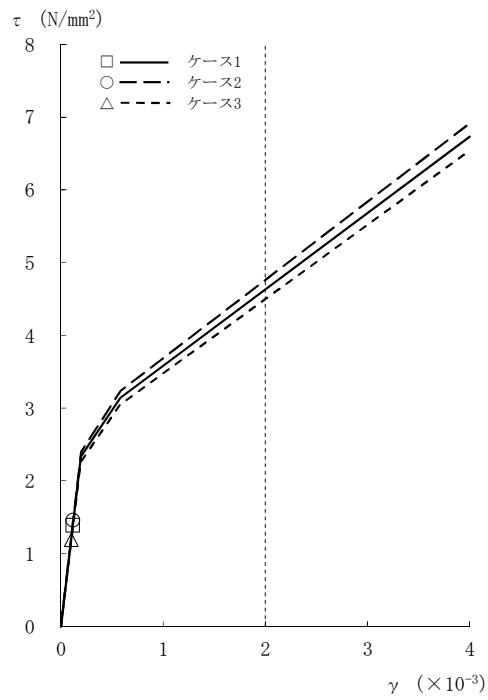

[外壁部]

図2-22 τ - γ 関係と最大応答値 (Ss-1, EW方向, 4F) (2/8)

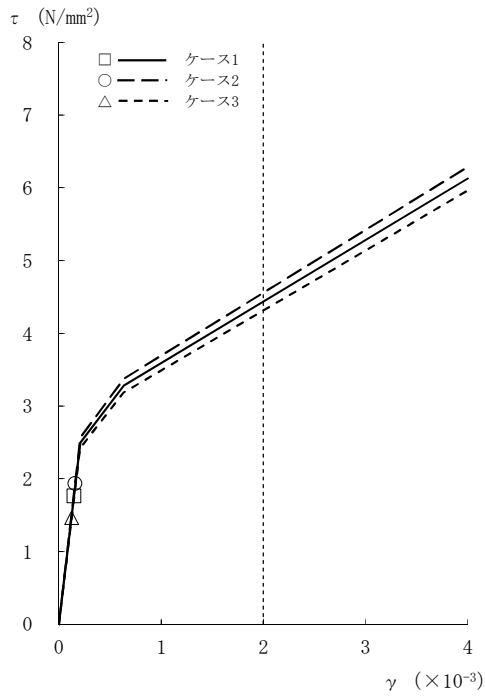

[外壁部]

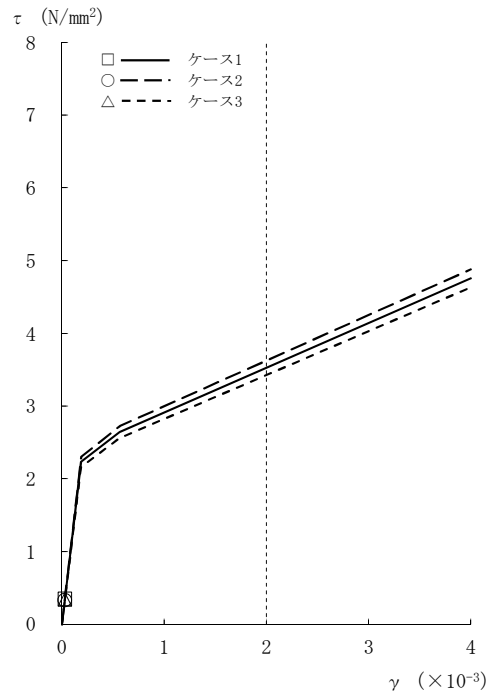

[RCCV部]

図2-22 τ - γ 関係と最大応答値 (Ss-1, EW方向, 3F) (3/8)

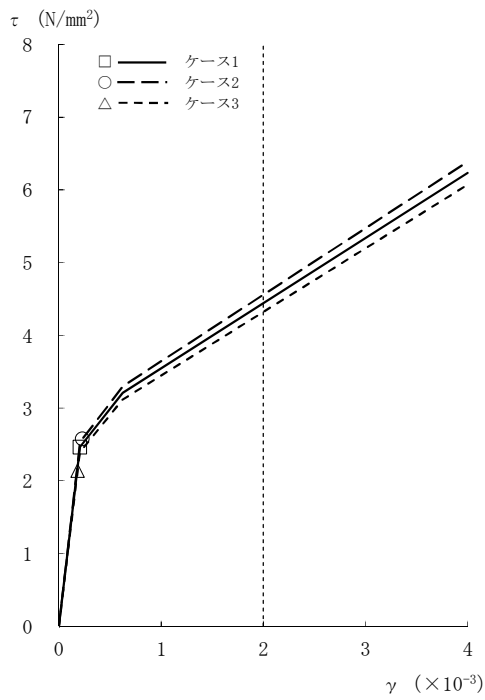

[外壁部]

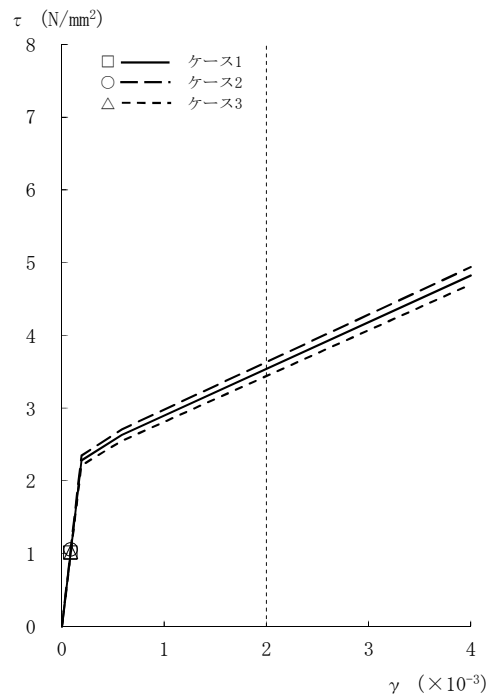

[RCCV部]

図2-22 τ - γ 関係と最大応答値 (Ss-1, EW方向, 2F) (4/8)

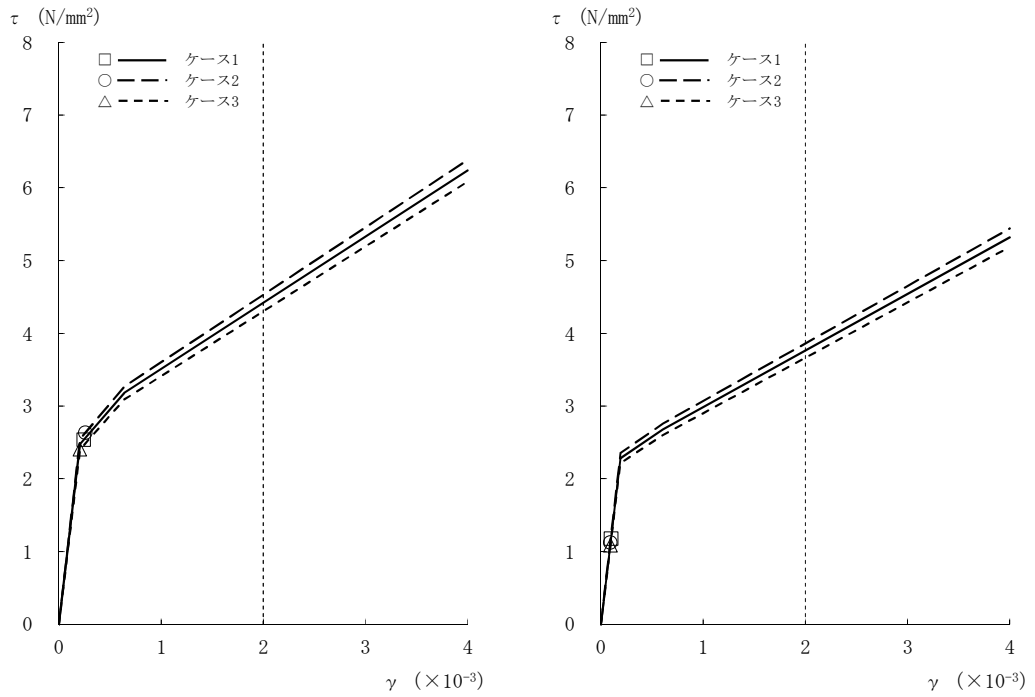

[外壁部]

[RCCV部]

図2-22 τ - γ 関係と最大応答値 (Ss-1, EW方向, 1F) (5/8)

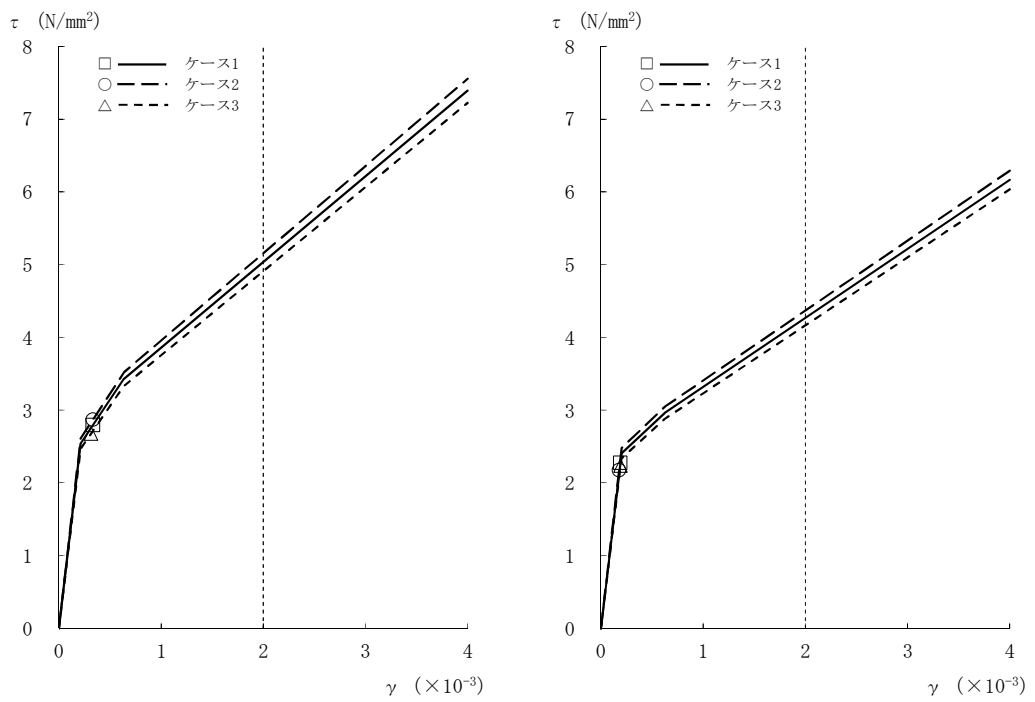

[外壁部]

[RCCV部]

図2-22 τ - γ 関係と最大応答値 (Ss-1, EW方向, B1F) (6/8)

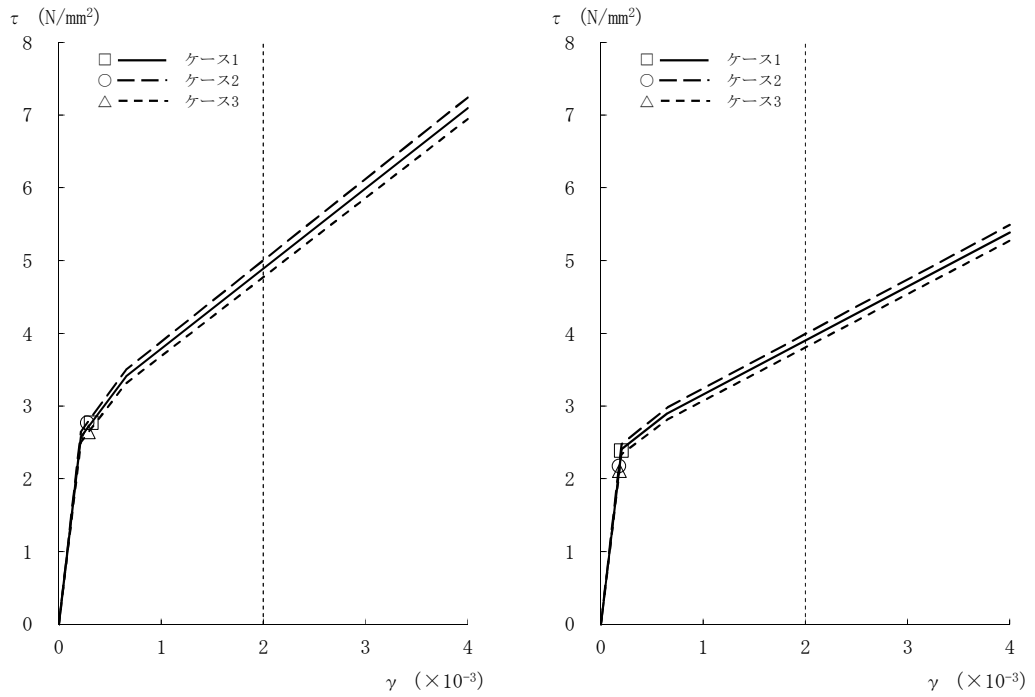

[外壁部]

[RCCV部]

図2-22 τ - γ 関係と最大応答値 (S<sub>s</sub>-1, EW方向, B2F) (7/8)

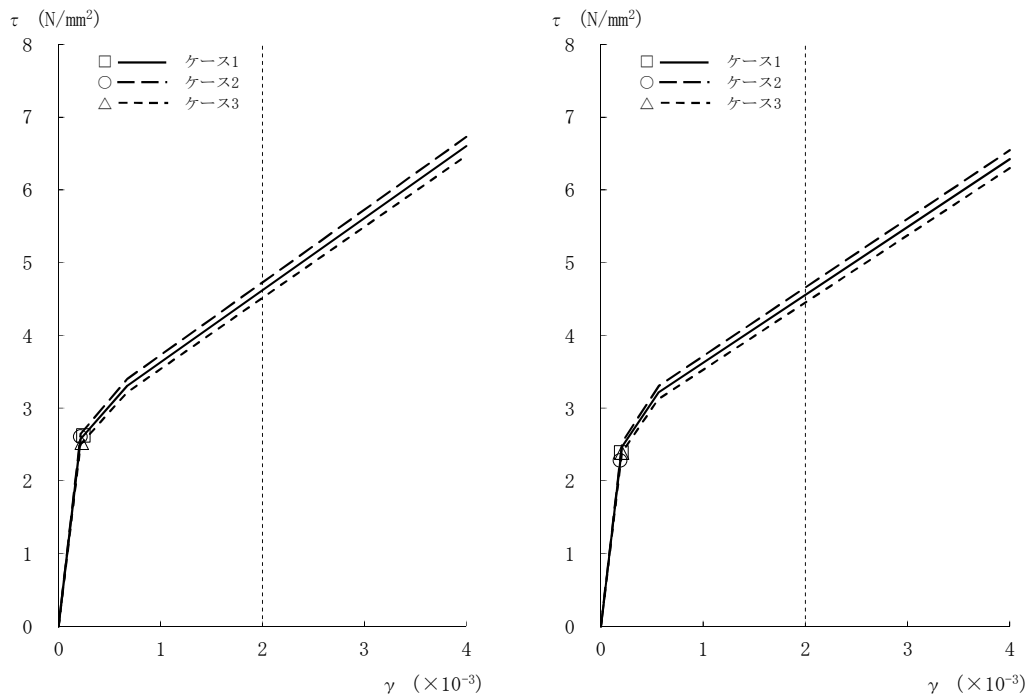

[外壁部]

[RCCV部]

図2-22 τ - γ 関係と最大応答値 (S<sub>s</sub>-1, EW方向, B3F) (8/8)

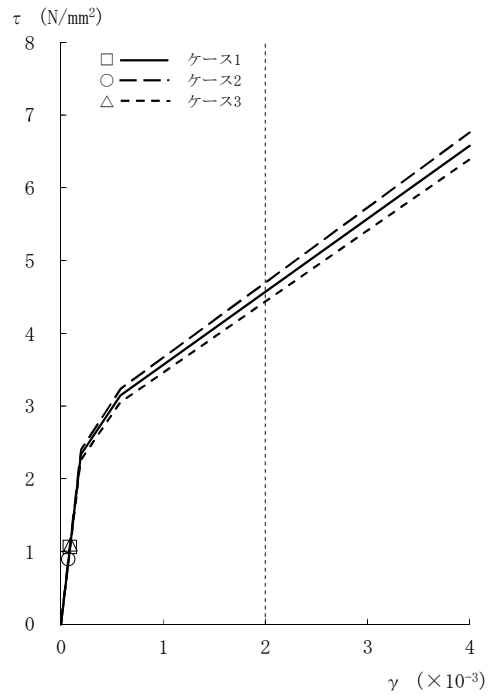

[外壁部]

図2-23 τ - γ 関係と最大応答値 (Ss-2, EW方向, CRF) (1/8)

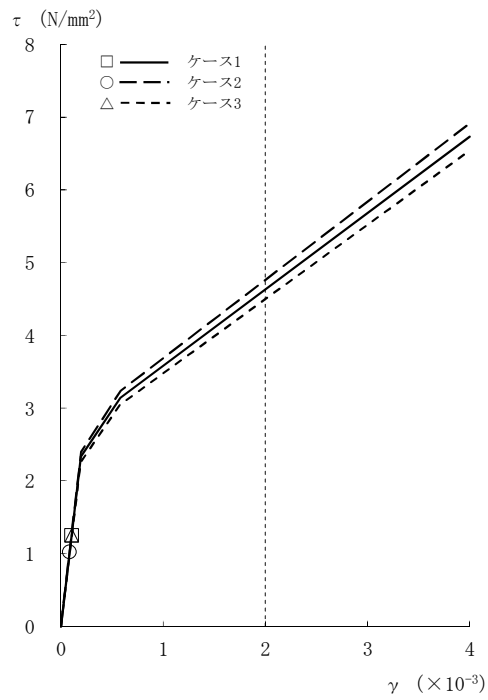

[外壁部]

図2-23 τ - γ 関係と最大応答値 (Ss-2, EW方向, 4F) (2/8)

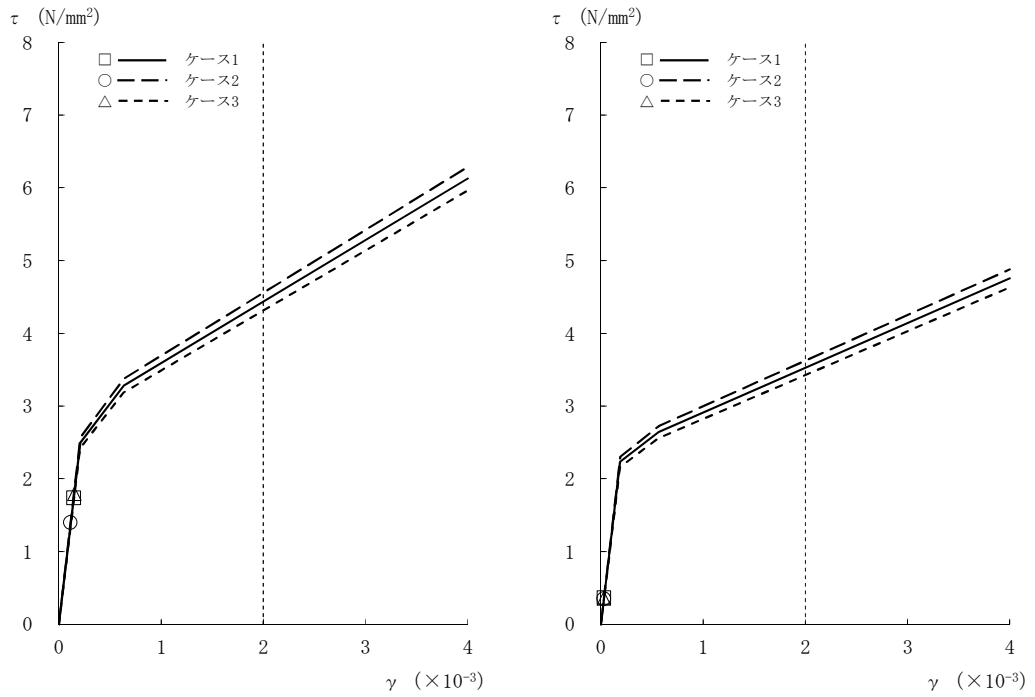

[外壁部]

[RCCV部]

図2-23 τ - γ 関係と最大応答値 (Ss-2, EW方向, 3F) (3/8)

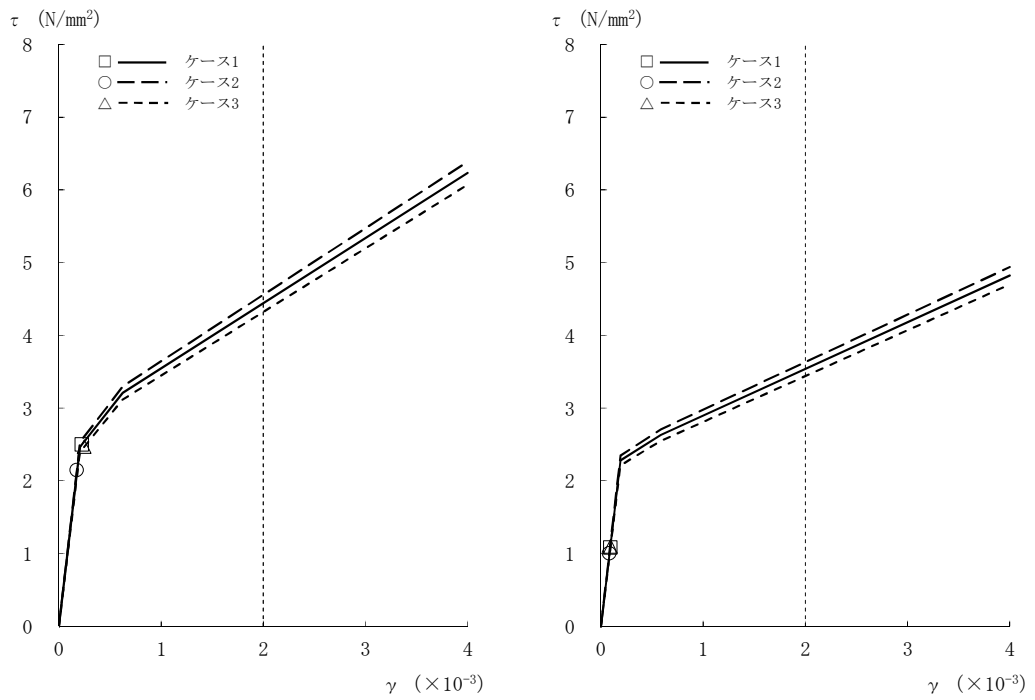

[外壁部]

[RCCV部]

図2-23 τ - γ 関係と最大応答値 (Ss-2, EW方向, 2F) (4/8)

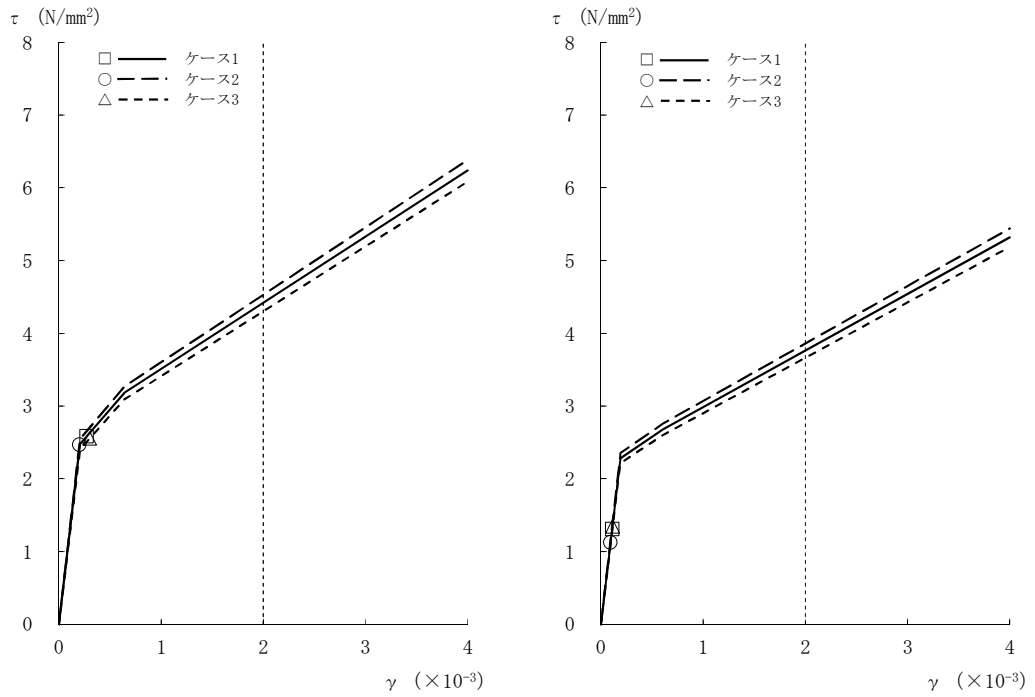

[外壁部]

[RCCV部]

図2-23 τ - γ 関係と最大応答値 (Ss-2, EW方向, 1F) (5/8)

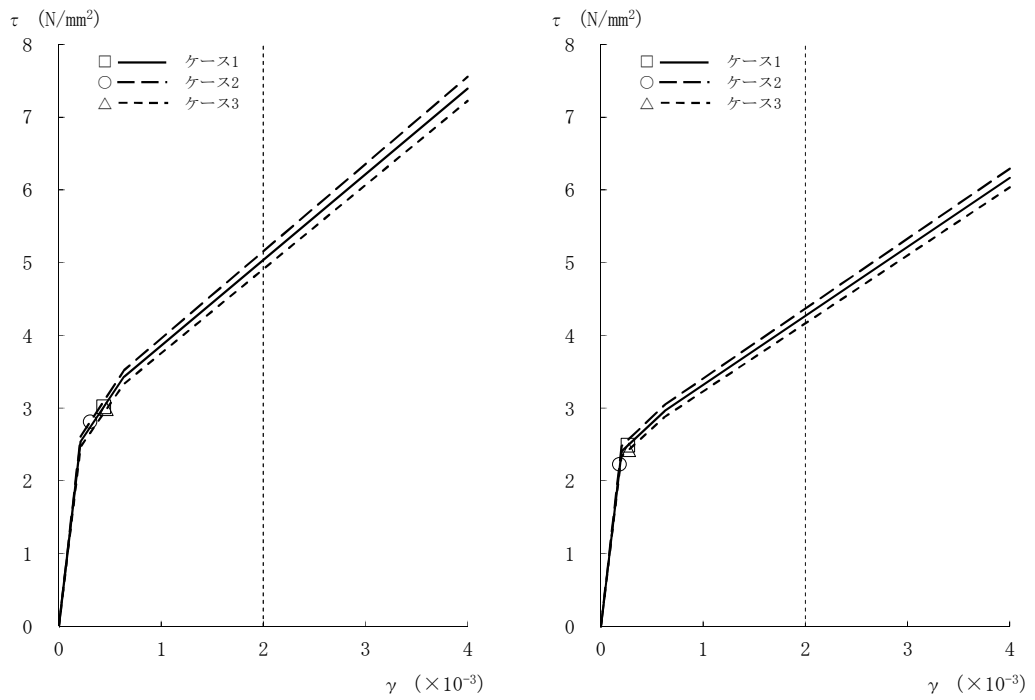

[外壁部]

[RCCV部]

図2-23 τ - γ 関係と最大応答値 (Ss-2, EW方向, B1F) (6/8)



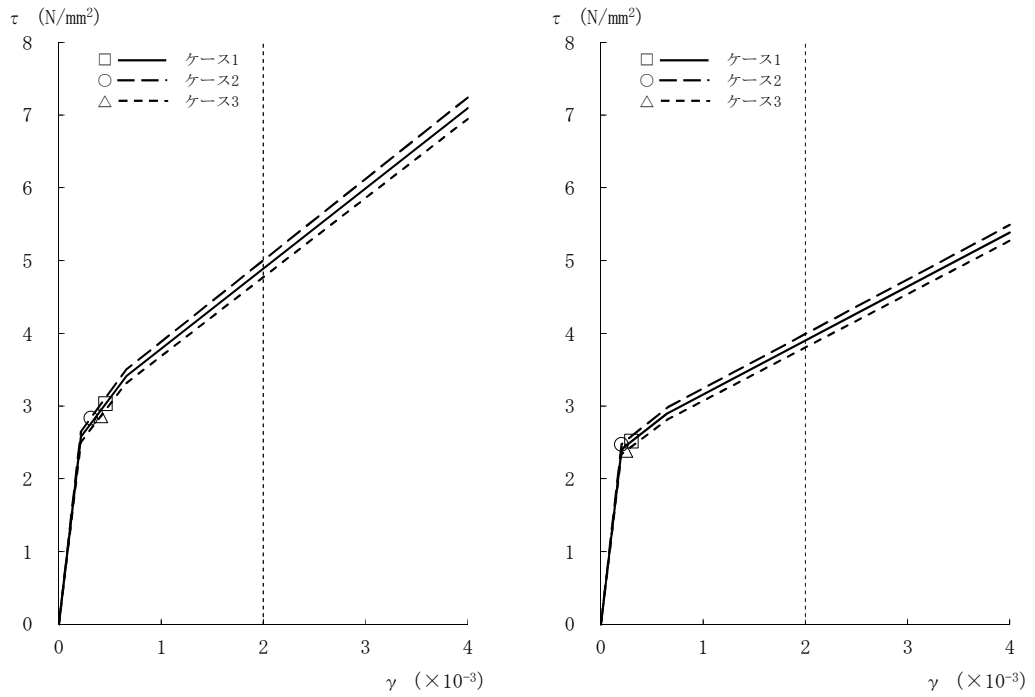

[外壁部]

[RCCV部]

図2-23  $\tau - \gamma$  関係と最大応答値 (S<sub>s</sub>-2, EW方向, B2F) (7/8)

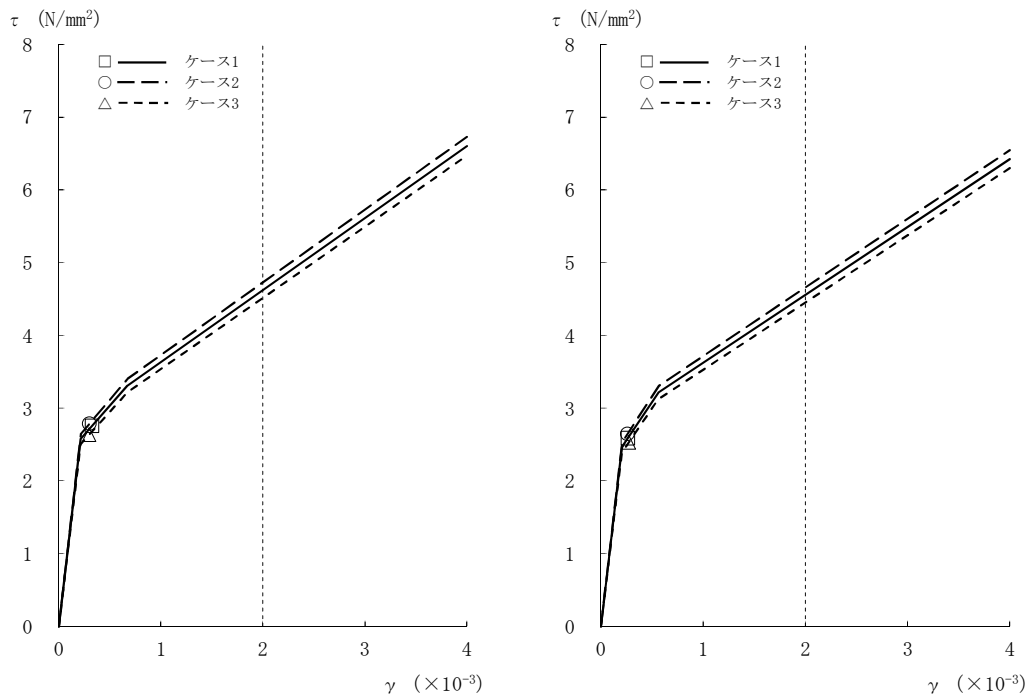

[外壁部]

[RCCV部]

図2-23  $\tau - \gamma$  関係と最大応答値 (S<sub>s</sub>-2, EW方向, B3F) (8/8)

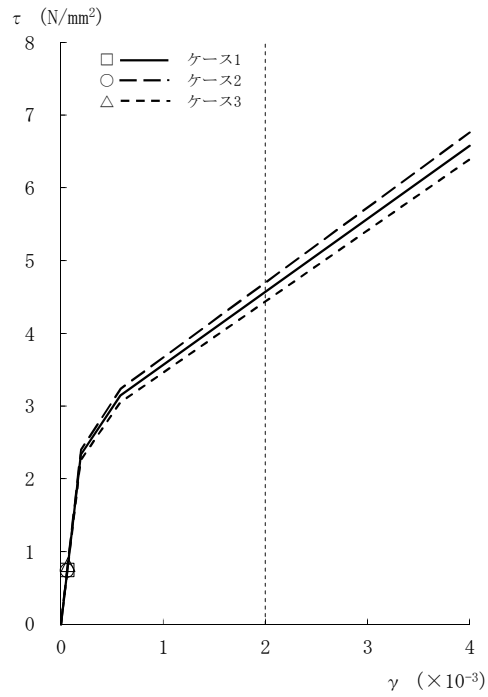

[外壁部]

図2-24  $\tau - \gamma$  関係と最大応答値 (Ss-3, EW方向, CRF) (1/8)

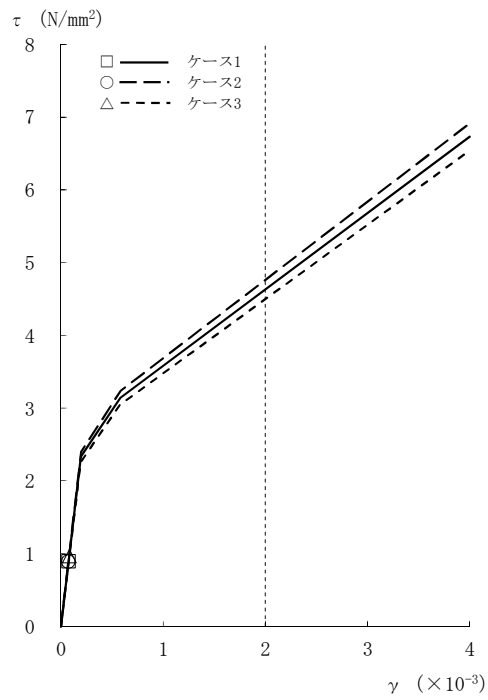

[外壁部]

図2-24  $\tau - \gamma$  関係と最大応答値 (Ss-3, EW方向, 4F) (2/8)

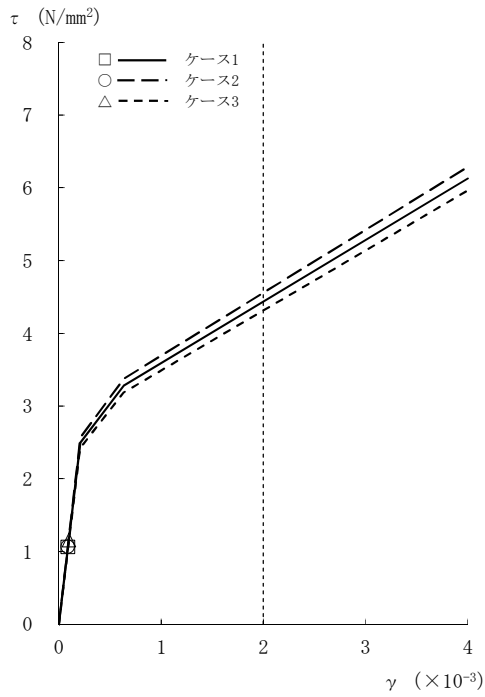

[外壁部]

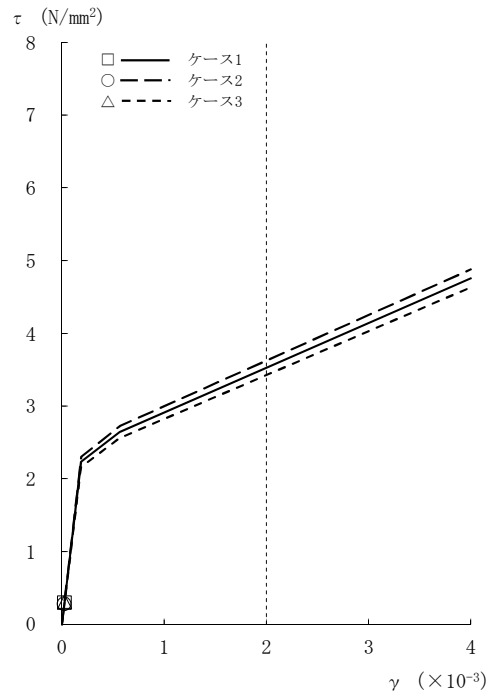

[RCCV部]

図2-24 τ - γ 関係と最大応答値 (Ss-3, EW方向, 3F) (3/8)

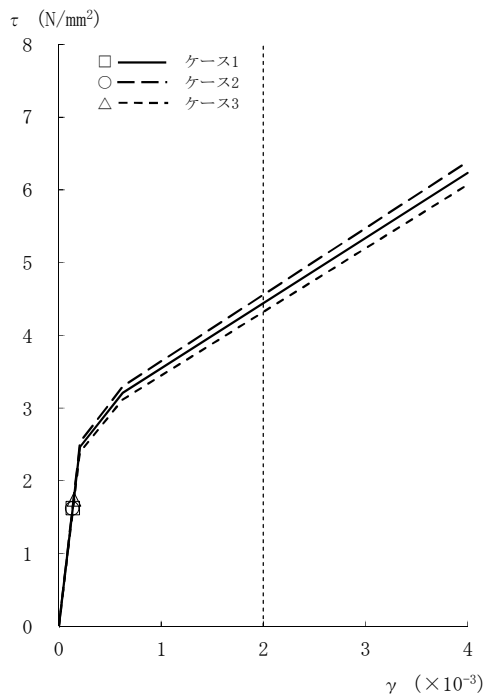

[外壁部]

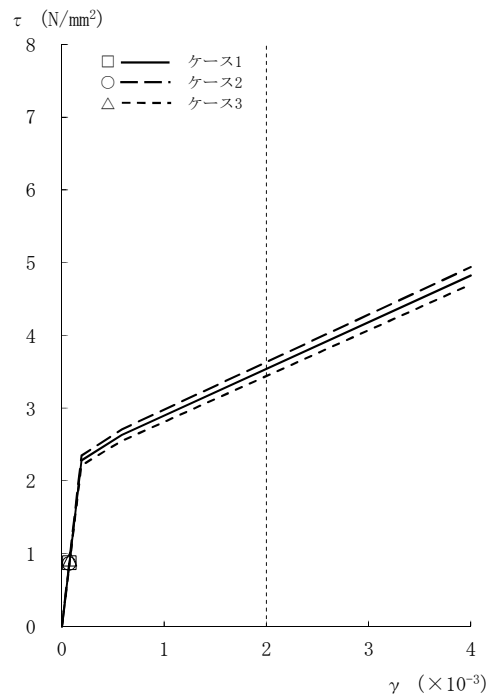

[RCCV部]

図2-24 τ - γ 関係と最大応答値 (Ss-3, EW方向, 2F) (4/8)

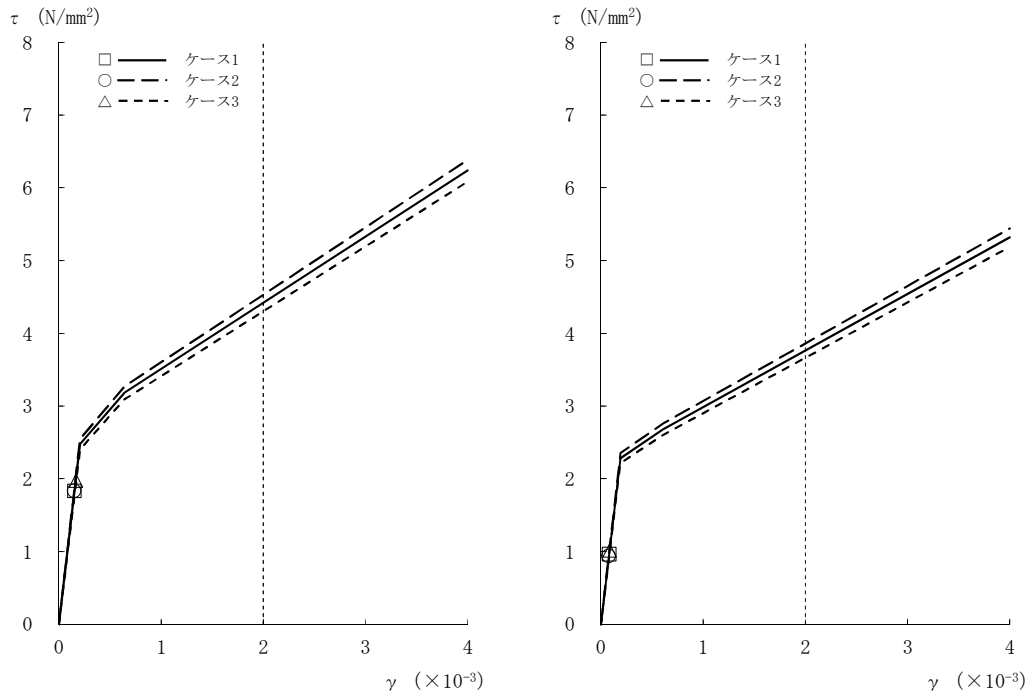

[外壁部]

[RCCV部]

図2-24 τ - γ 関係と最大応答値 (Ss-3, EW方向, 1F) (5/8)

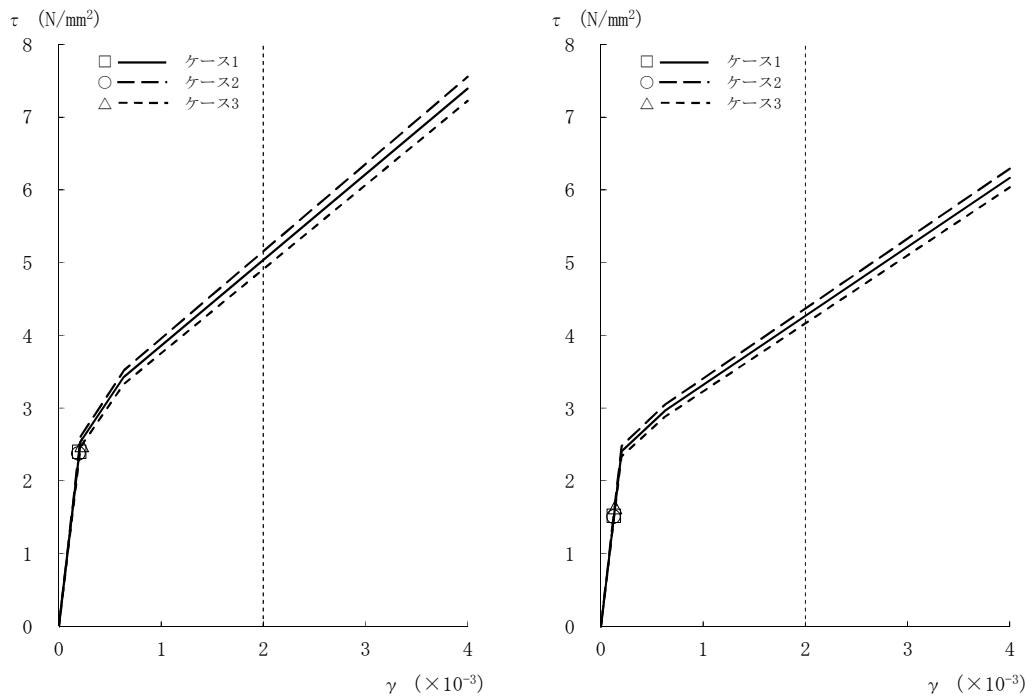

[外壁部]

[RCCV部]

図2-24 τ - γ 関係と最大応答値 (Ss-3, EW方向, B1F) (6/8)

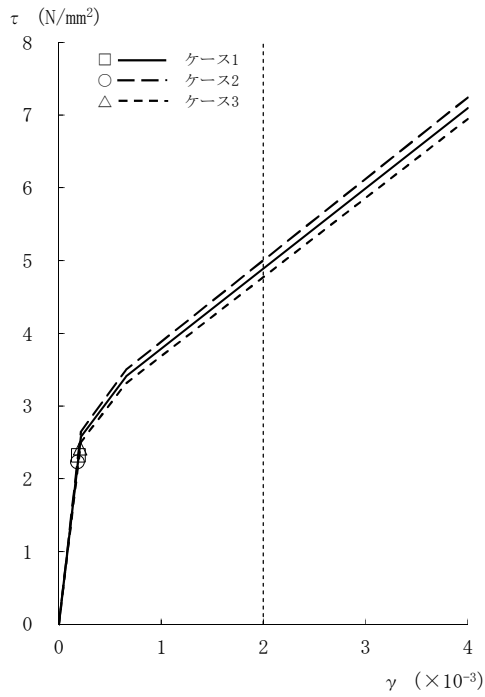

[外壁部]

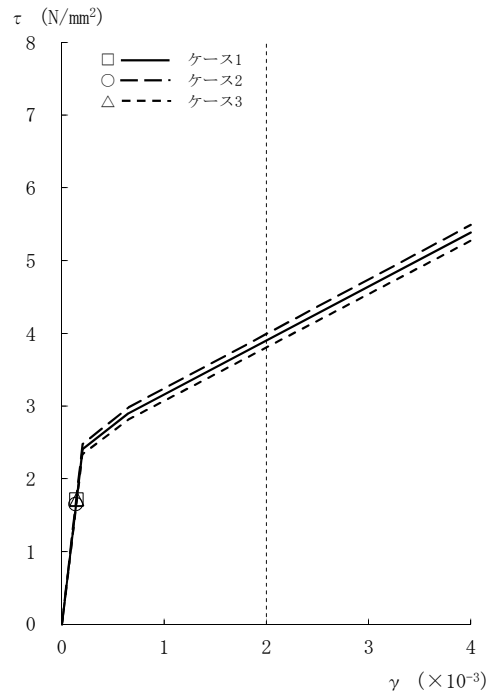

[RCCV部]

図2-24 τ - γ 関係と最大応答値 (S<sub>s</sub>-3, EW方向, B2F) (7/8)

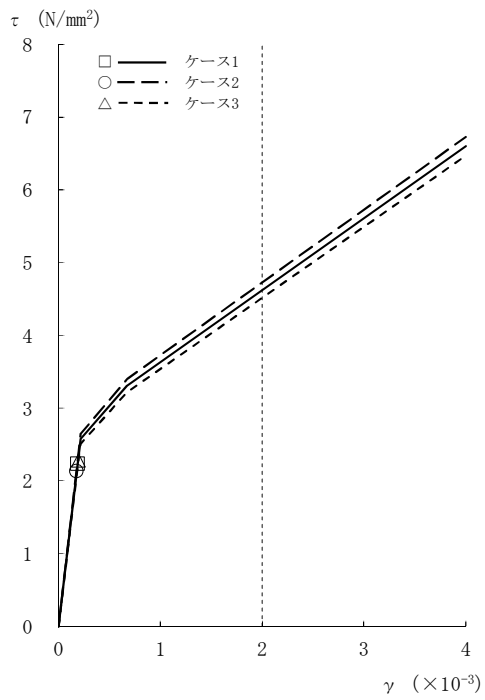

[外壁部]

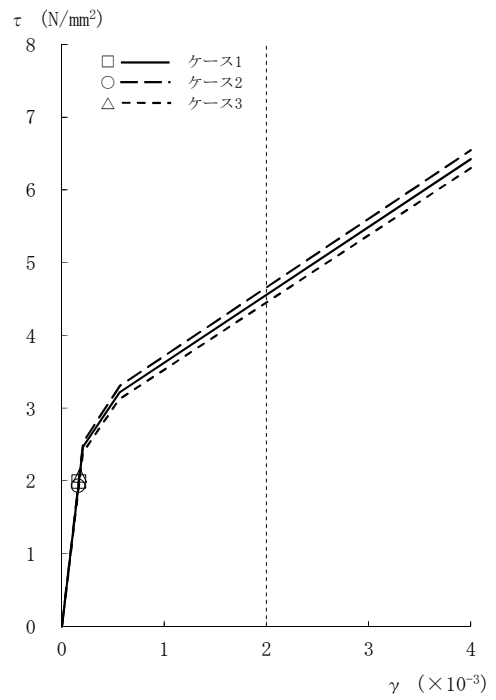

[RCCV部]

図2-24 τ - γ 関係と最大応答値 (S<sub>s</sub>-3, EW方向, B3F) (8/8)

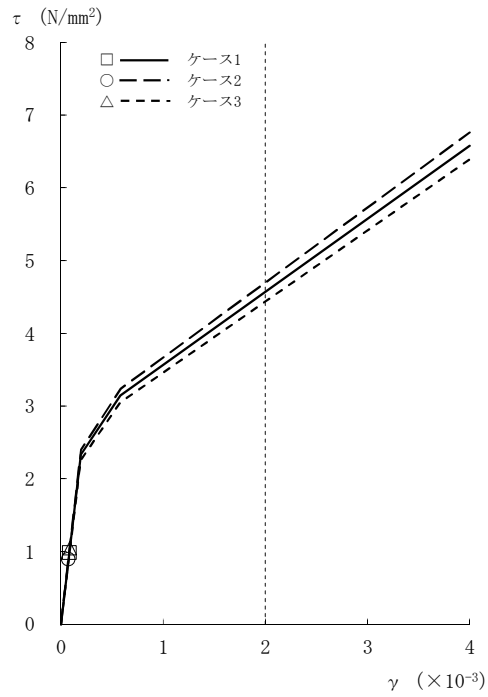

[外壁部]

図2-25 τ - γ 関係と最大応答値 (S<sub>s</sub>-8, EW方向, CRF) (1/8)

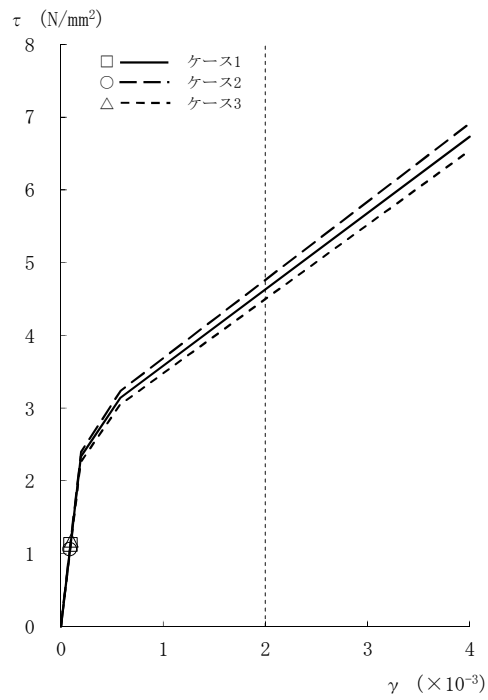

[外壁部]

図2-25 τ - γ 関係と最大応答値 (S<sub>s</sub>-8, EW方向, 4F) (2/8)

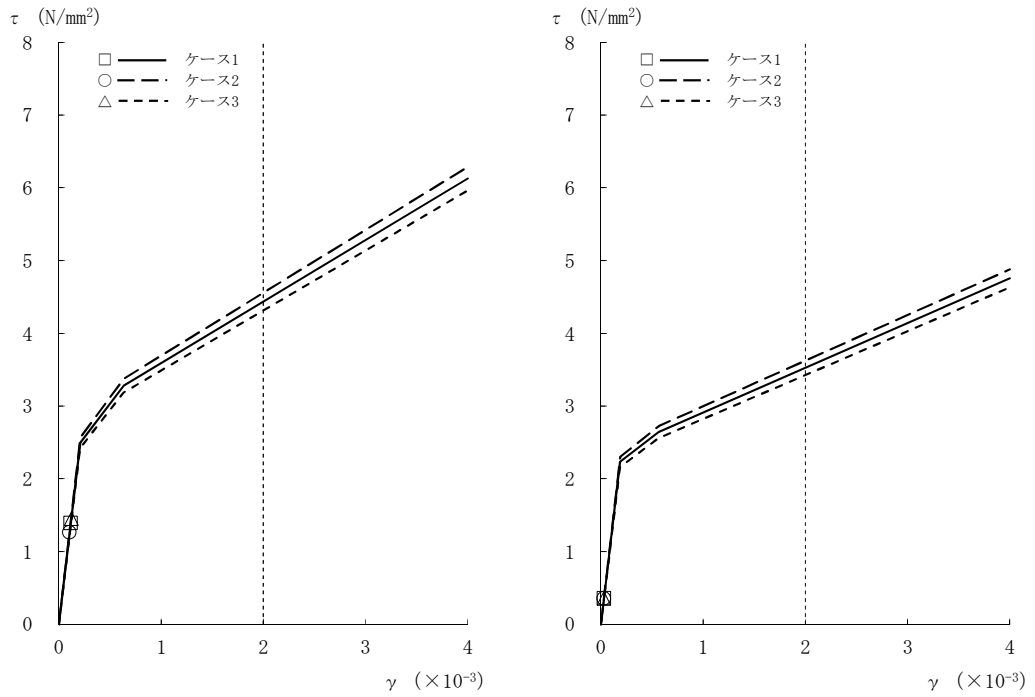

[外壁部]

[RCCV部]

図2-25  $\tau - \gamma$  関係と最大応答値 (Ss-8, EW方向, 3F) (3/8)

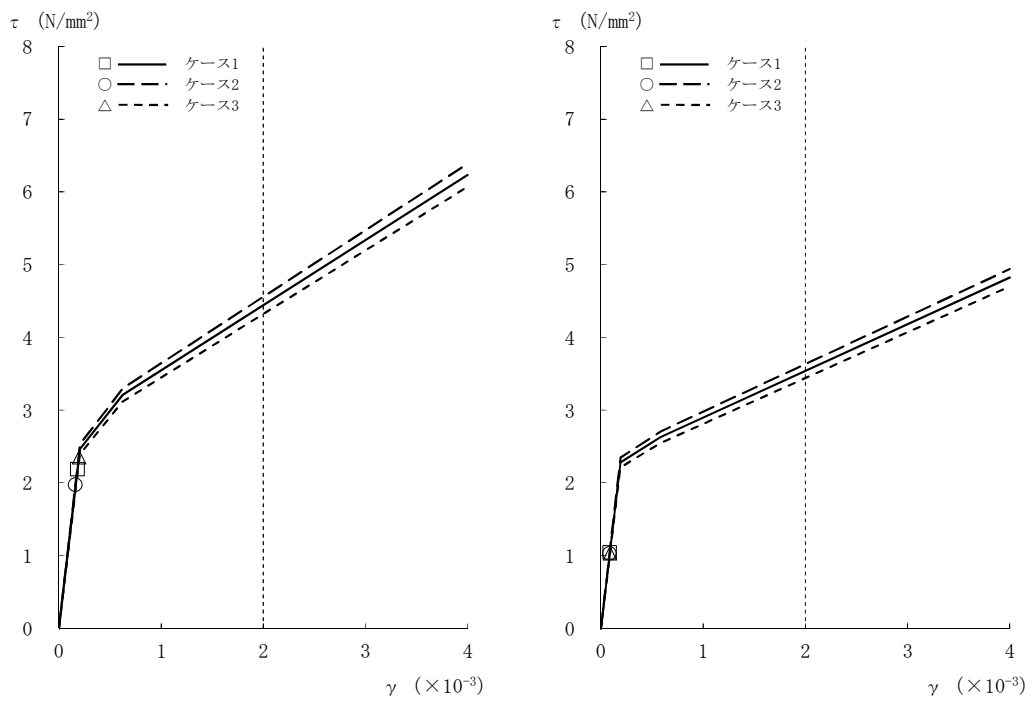

[外壁部]

[RCCV部]

図2-25  $\tau - \gamma$  関係と最大応答値 (Ss-8, EW方向, 2F) (4/8)

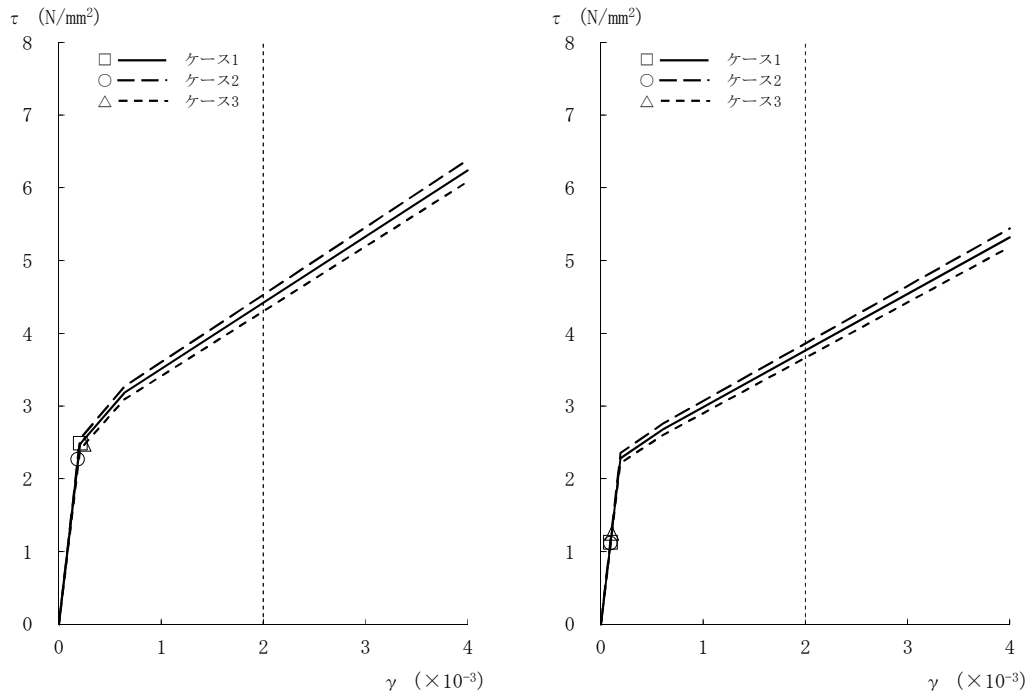

[外壁部]

[RCCV部]

図2-25 τ - γ 関係と最大応答値 (Ss-8, EW方向, 1F) (5/8)

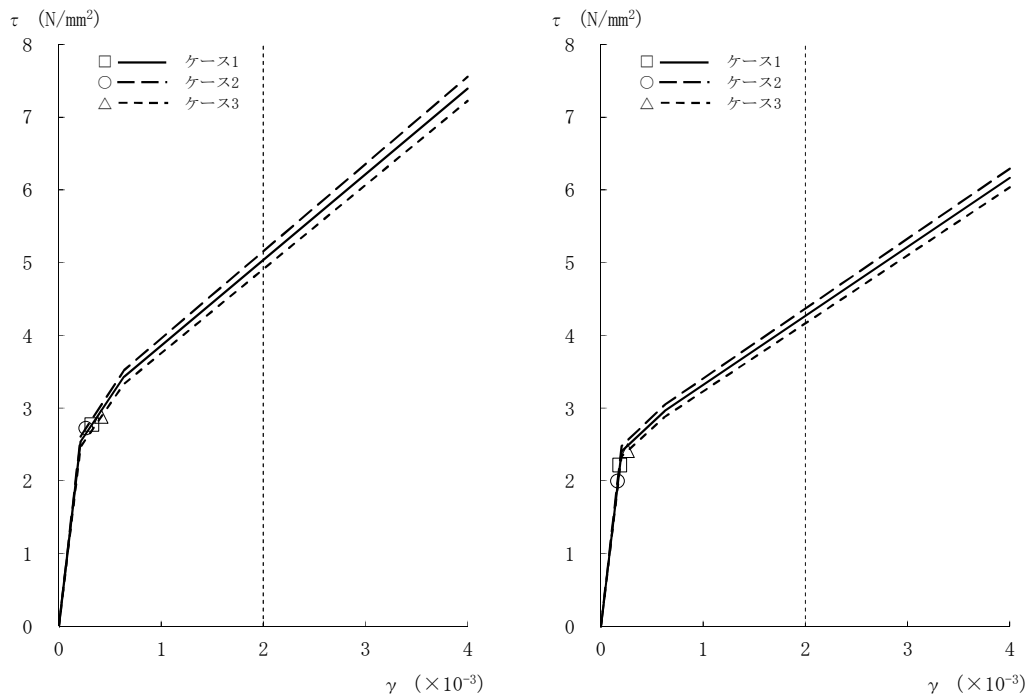

[外壁部]

[RCCV部]

図2-25 τ - γ 関係と最大応答値 (Ss-8, EW方向, B1F) (6/8)



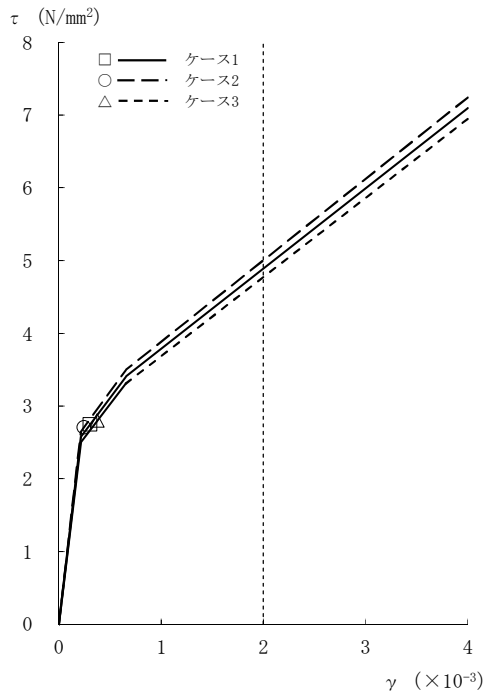

[外壁部]

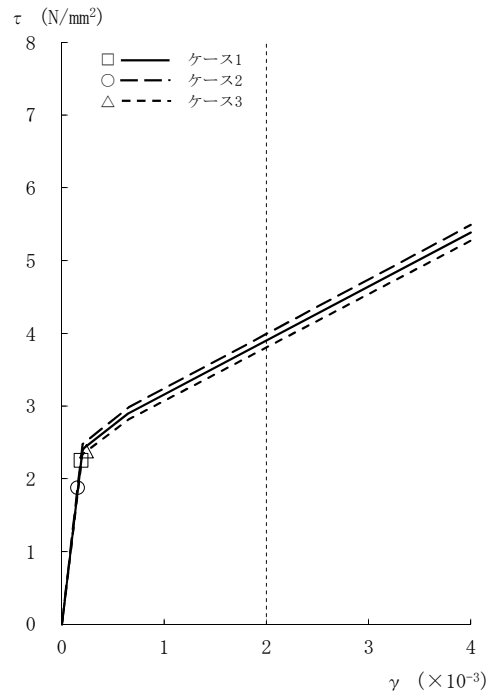

[RCCV部]

図2-25  $\tau - \gamma$  関係と最大応答値 (S<sub>s</sub>-8, EW方向, B2F) (7/8)

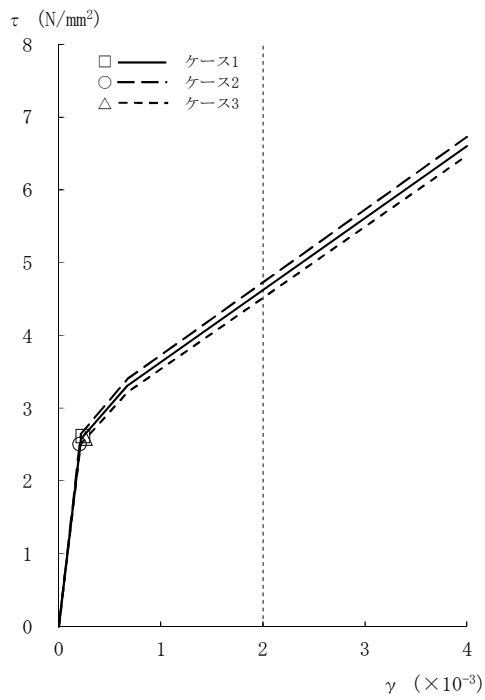

[外壁部]

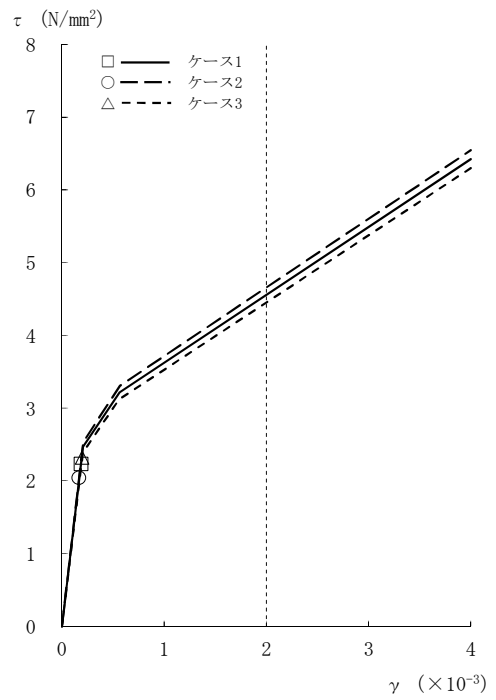

[RCCV部]

図2-25  $\tau - \gamma$  関係と最大応答値 (S<sub>s</sub>-8, EW方向, B3F) (8/8)

表2-2 地震応答解析結果に基づく接地率（ケース1）

(a) NS 方向

基準地震動 S <sub>s</sub>	最大接地圧 (kN/m <sup>2</sup> )	最大転倒モーメント (×10 <sup>6</sup> kN・m)	最小接地率 (%)
S <sub>s</sub> -1	1890	30.0	68.6
S <sub>s</sub> -2	1550	25.2	81.7
S <sub>s</sub> -3	1540	24.7	83.0
S <sub>s</sub> -8	1750	30.0	68.7

(b) EW 方向

基準地震動 S <sub>s</sub>	最大接地圧 (kN/m <sup>2</sup> )	最大転倒モーメント (×10 <sup>6</sup> kN・m)	最小接地率 (%)
S <sub>s</sub> -1	1890	31.5	68.8
S <sub>s</sub> -2*	2110	34.3	67.4
S <sub>s</sub> -3	1530	25.5	84.3
S <sub>s</sub> -8	1740	31.3	69.4

注記\*：誘発上下動考慮の結果を示す。

表2-3 地震応答解析結果に基づく接地率 (ケース2)

(a) NS 方向

基準地震動 $S_s$	最大接地圧 ( $\text{kN/m}^2$ )	最大転倒モーメント ( $\times 10^6 \text{kN}\cdot\text{m}$ )	最小接地率 (%)
Ss-1	1870	29.7	69.6
Ss-2	1450	22.7	88.5
Ss-3	1540	24.7	82.9
Ss-8	1660	28.6	72.4

(b) EW 方向

基準地震動 $S_s$	最大接地圧 ( $\text{kN/m}^2$ )	最大転倒モーメント ( $\times 10^6 \text{kN}\cdot\text{m}$ )	最小接地率 (%)
Ss-1	1880	31.4	69.1
Ss-2	1780	30.9	70.5
Ss-3	1510	25.3	84.9
Ss-8	1640	29.6	73.7

表2-4 地震応答解析結果に基づく接地率 (ケース3)

(a) NS 方向

基準地震動 S <sub>s</sub>	最大接地圧 (kN/m <sup>2</sup> )	最大転倒モーメント (×10 <sup>6</sup> kN・m)	最小接地率 (%)
S <sub>s</sub> -1	1900	30.1	68.4
S <sub>s</sub> -2	1570	25.7	80.3
S <sub>s</sub> -3	1690	27.5	75.5
S <sub>s</sub> -8*	1990	32.1	66.8

注記\* : 誘発上下動考慮の結果を示す。

(b) EW 方向

基準地震動 S <sub>s</sub>	最大接地圧 (kN/m <sup>2</sup> )	最大転倒モーメント (×10 <sup>6</sup> kN・m)	最小接地率 (%)
S <sub>s</sub> -1	1880	31.4	69.3
S <sub>s</sub> -2*	2200	35.4	66.5
S <sub>s</sub> -3	1650	28.0	77.8
S <sub>s</sub> -8	1840	32.9	65.3

注記\* : 誘発上下動考慮の結果を示す。

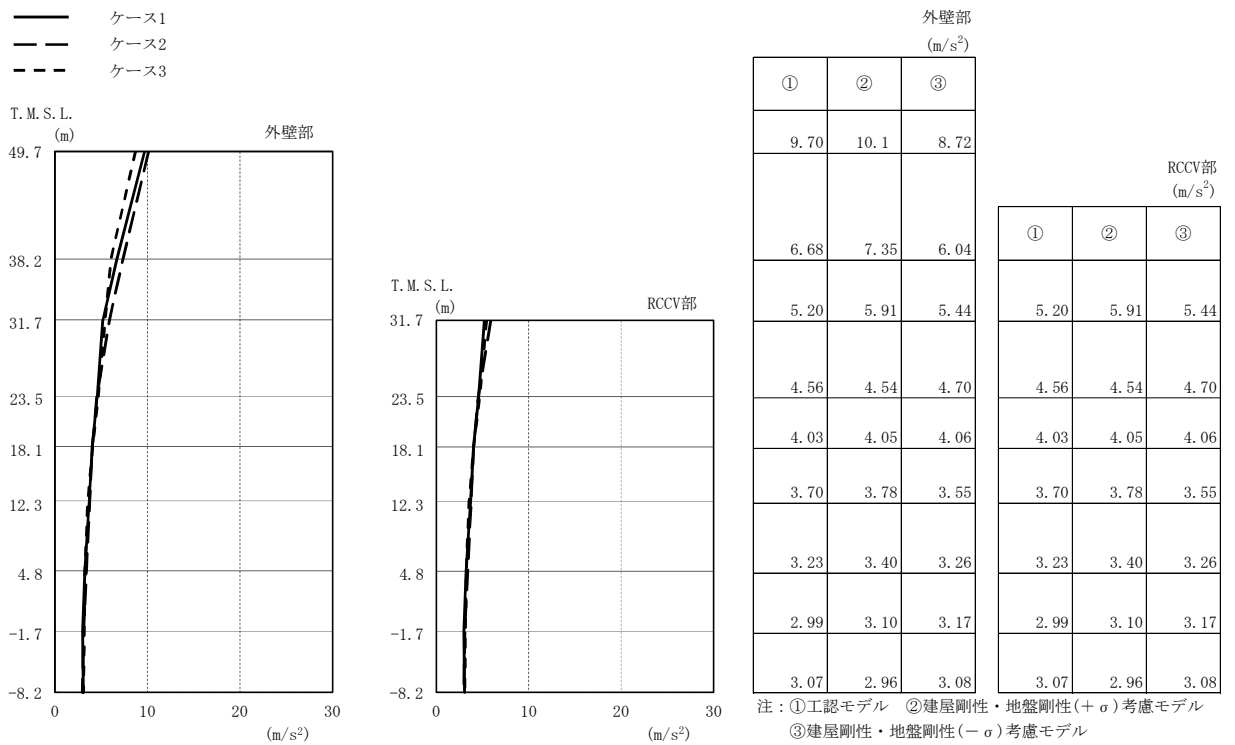

(a) Sd-1

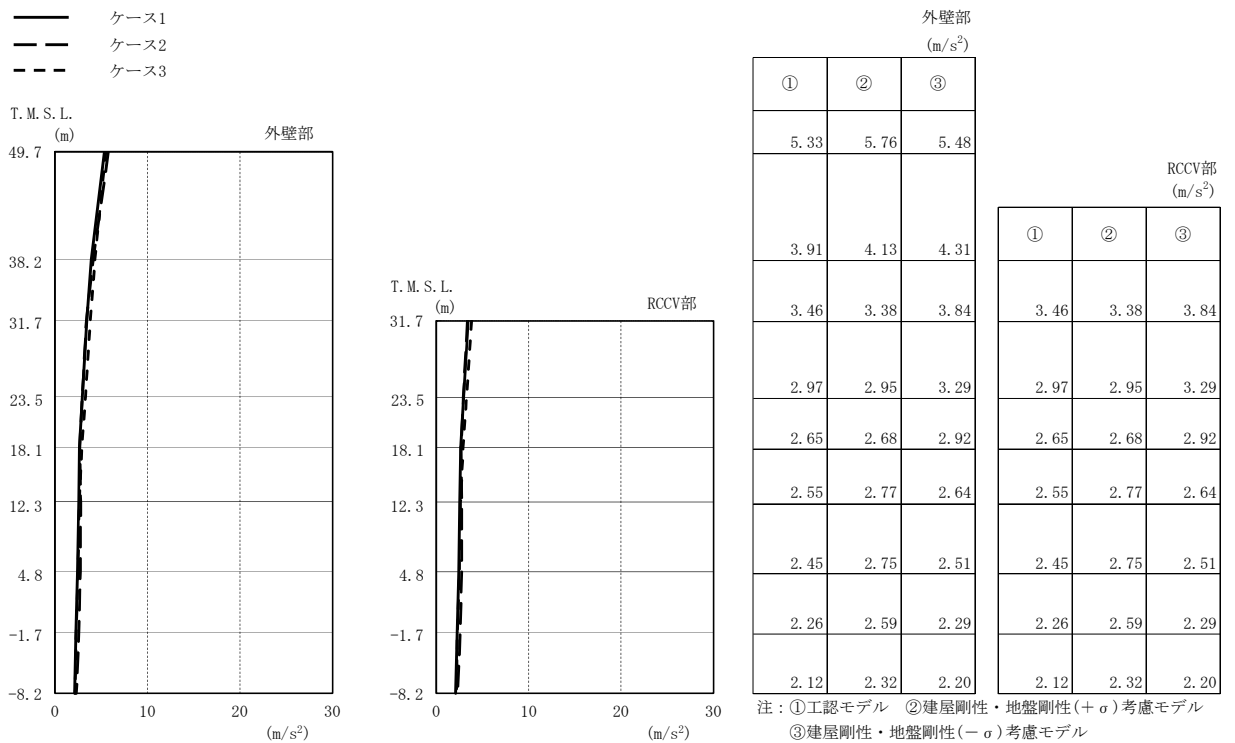

(b) Sd-2

図2-26 最大応答加速度 (弾性設計用地震動 S d, NS方向) (1/2)

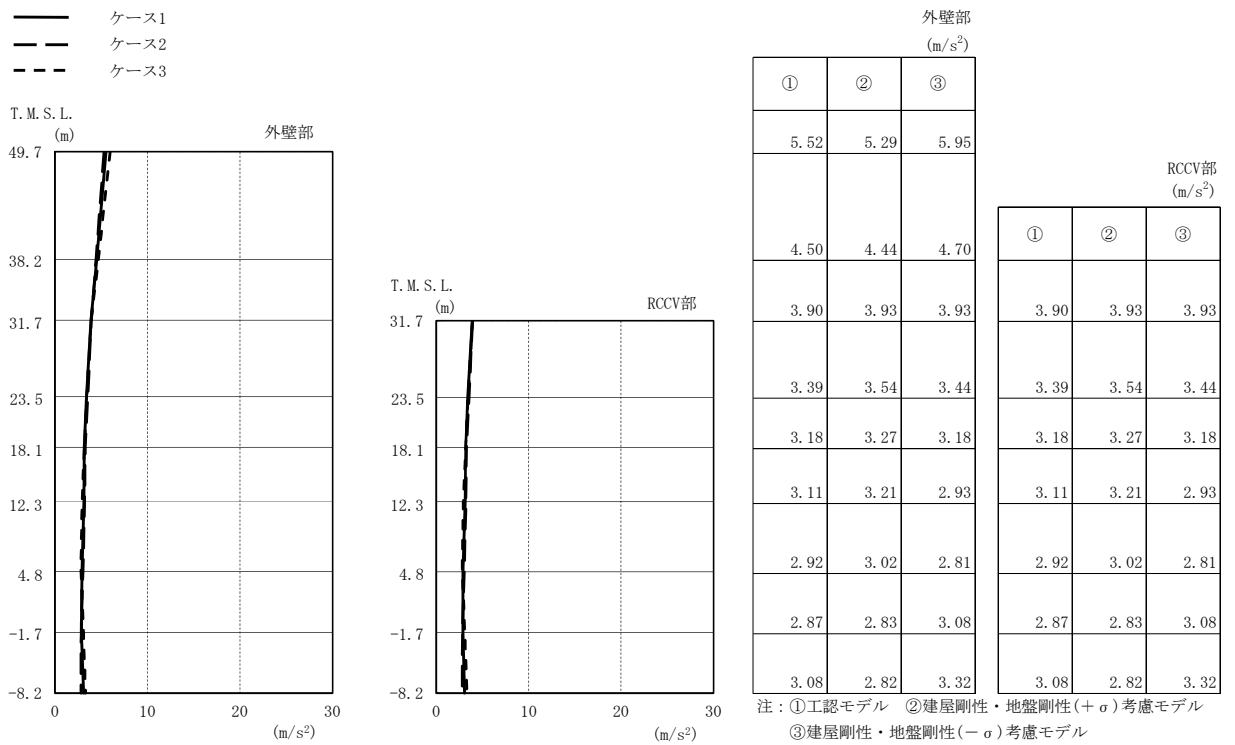

(c) Sd-3

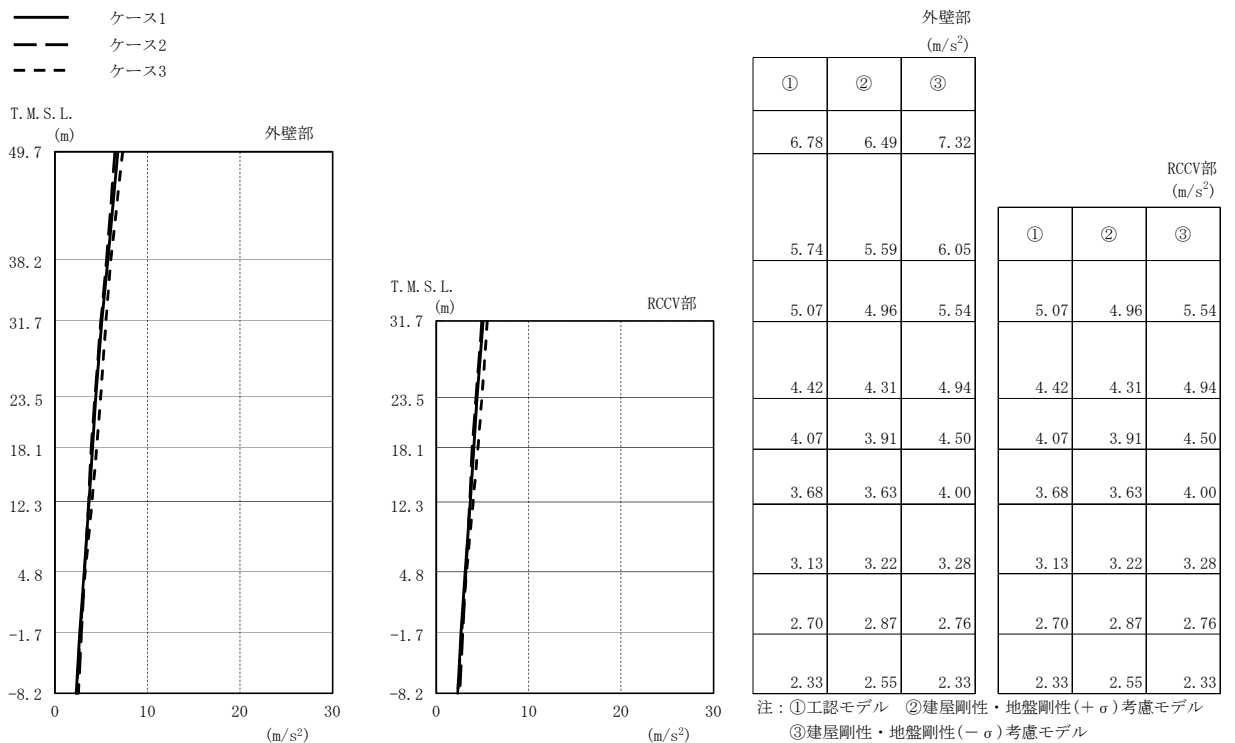

(d) Sd-8

図2-26 最大応答加速度（弾性設計用地震動 S d，NS方向）（2/2）

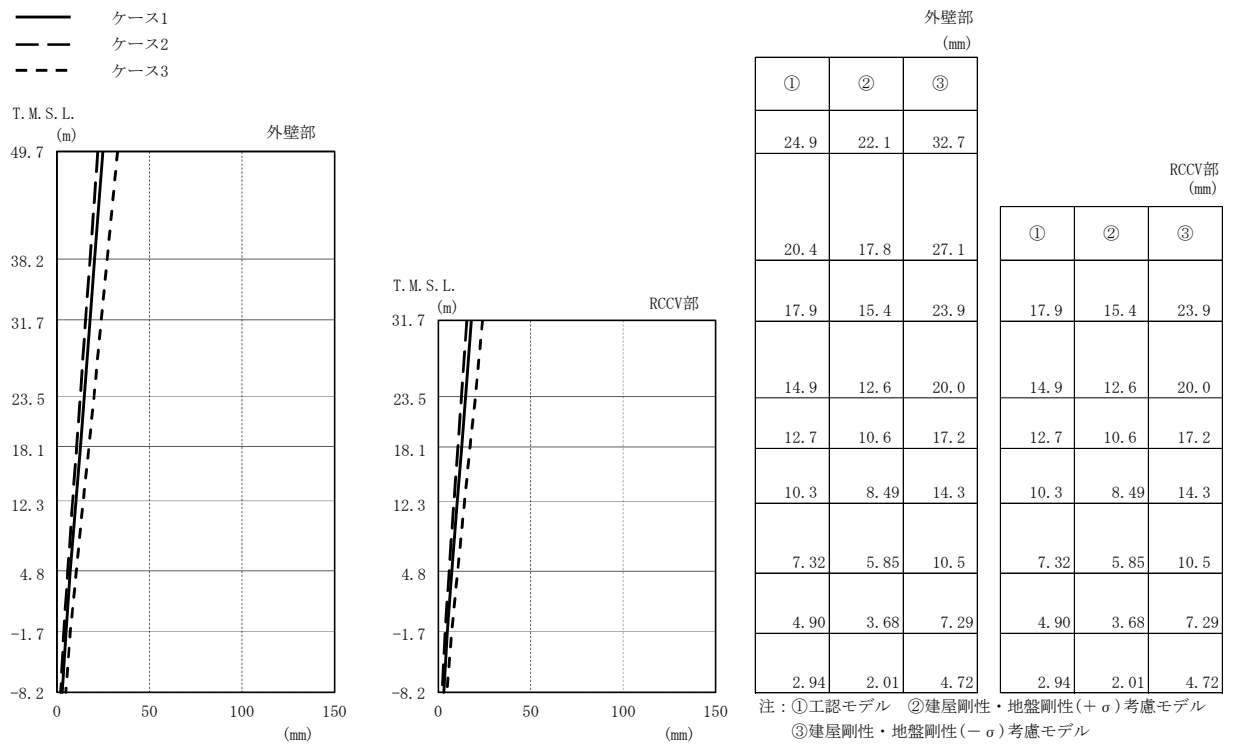

(a) Sd-1

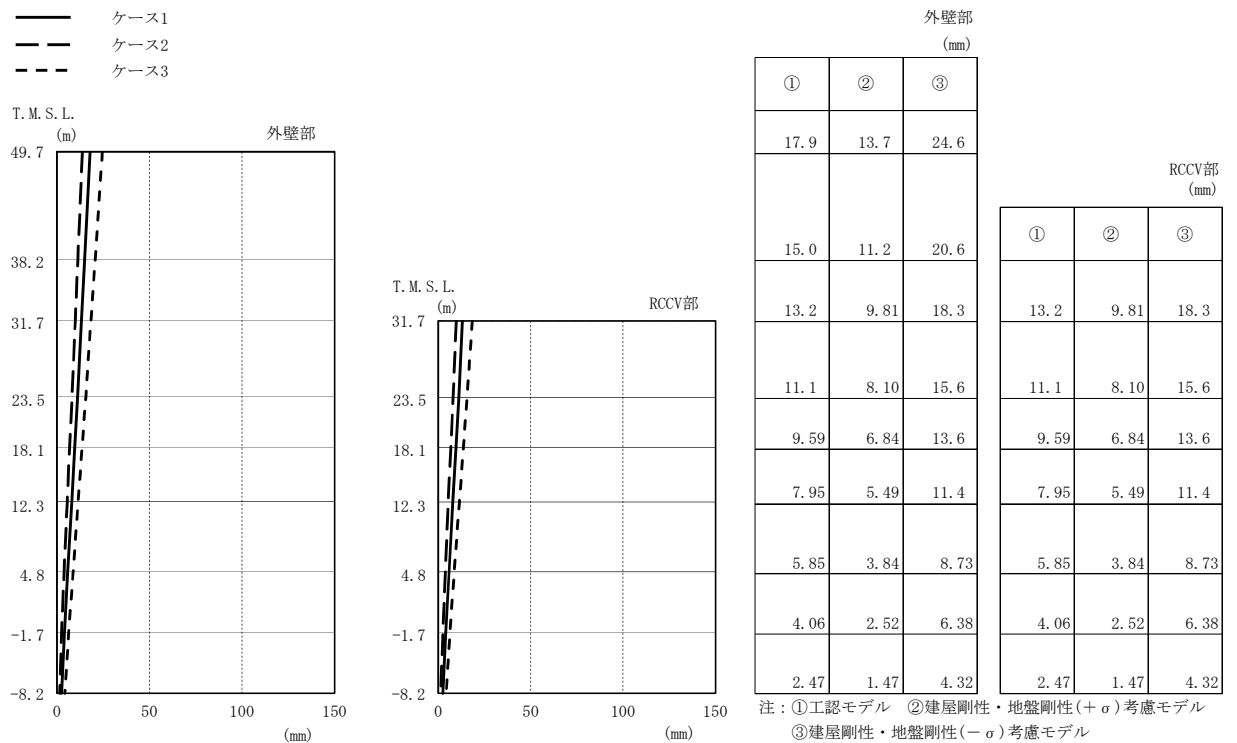

(b) Sd-2

図2-27 最大応答変位 (弾性設計用地震動 S d, NS方向) (1/2)

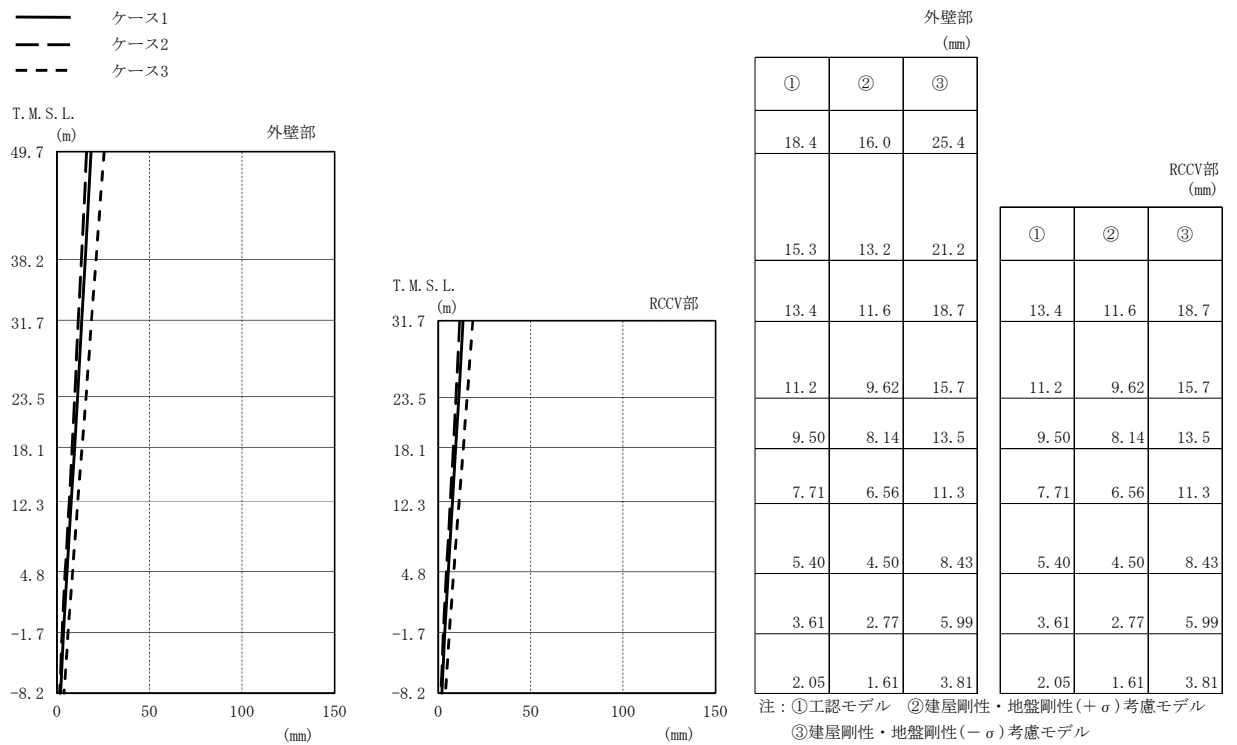

(c) Sd-3

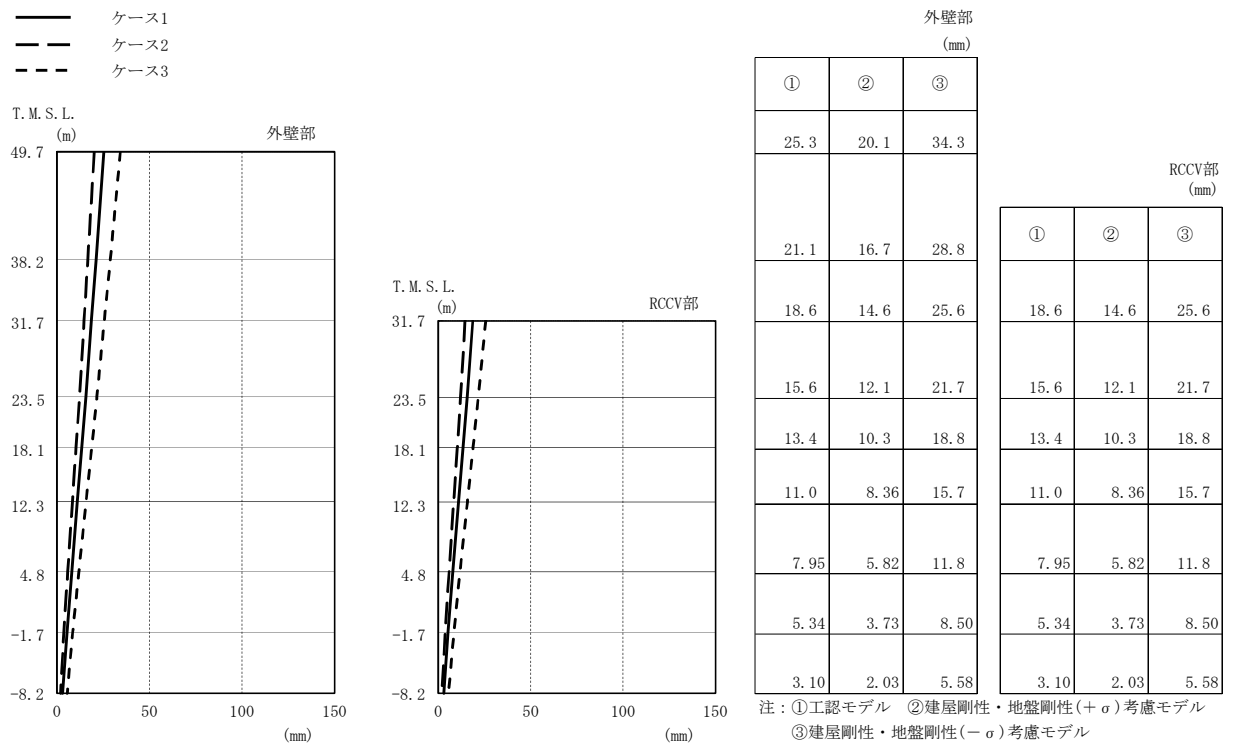

(d) Sd-8

図2-27 最大応答変位 (弾性設計用地震動 S d, NS方向) (2/2)



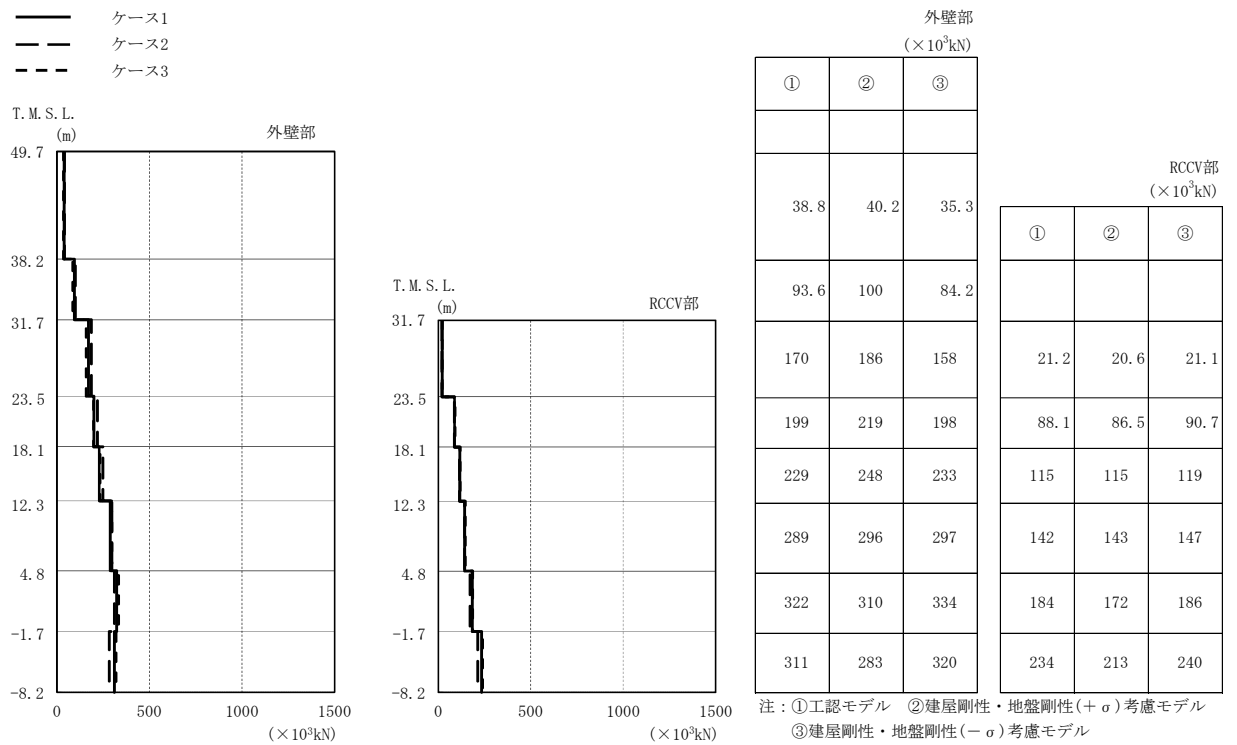

(a) Sd-1

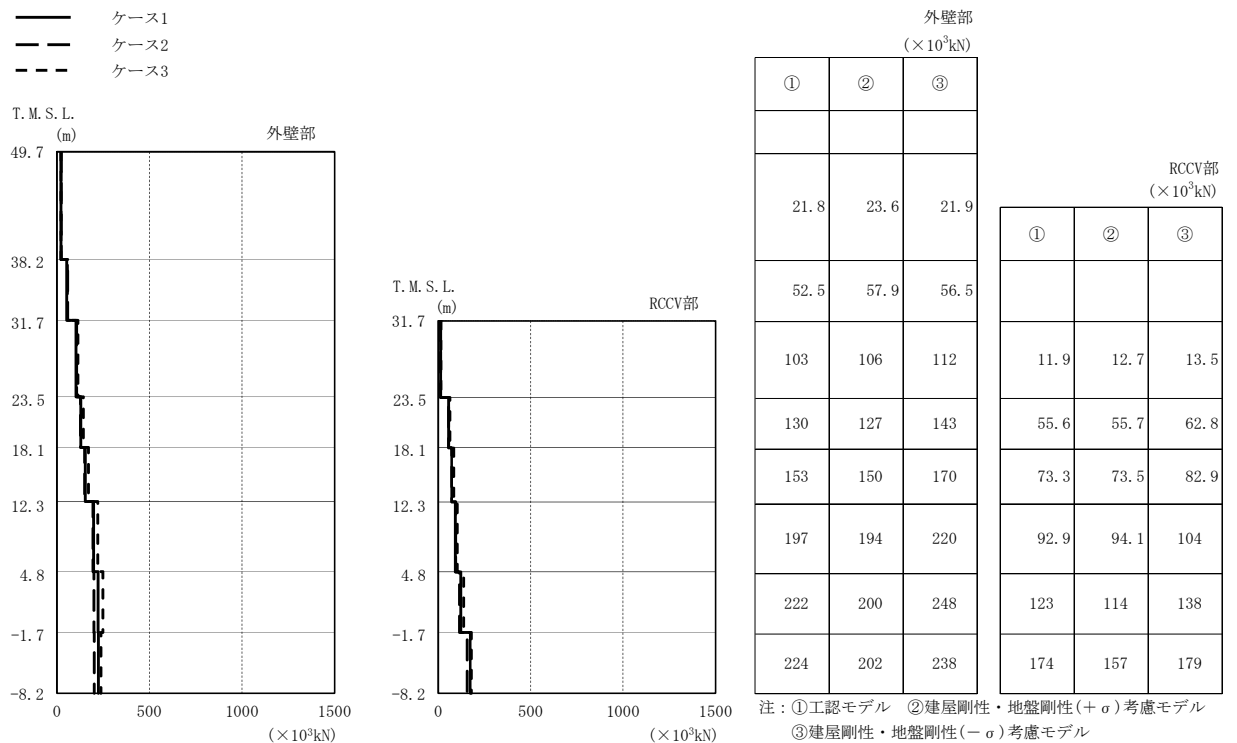

(b) Sd-2

図2-28 最大応答せん断力 (弾性設計用地震動 S d, NS方向) (1/2)

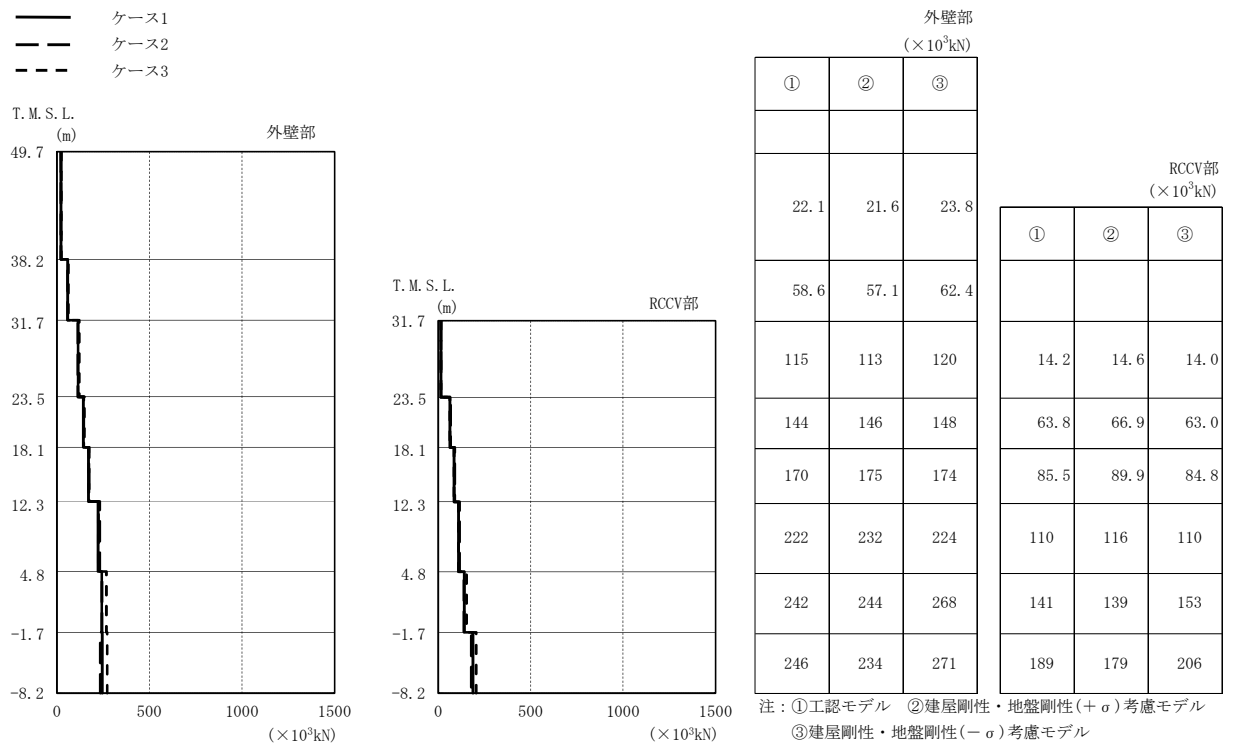

(c) Sd-3

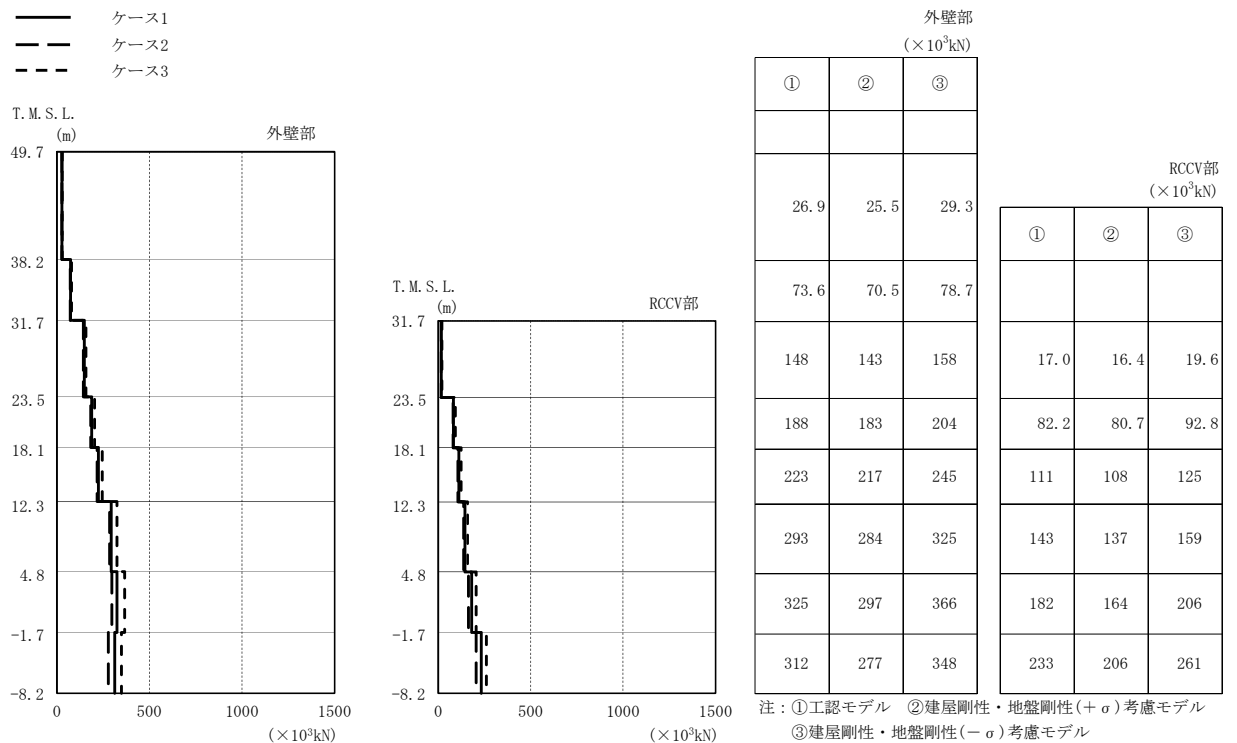

(d) Sd-8

図2-28 最大応答せん断力 (弾性設計用地震動 S d, NS方向) (2/2)

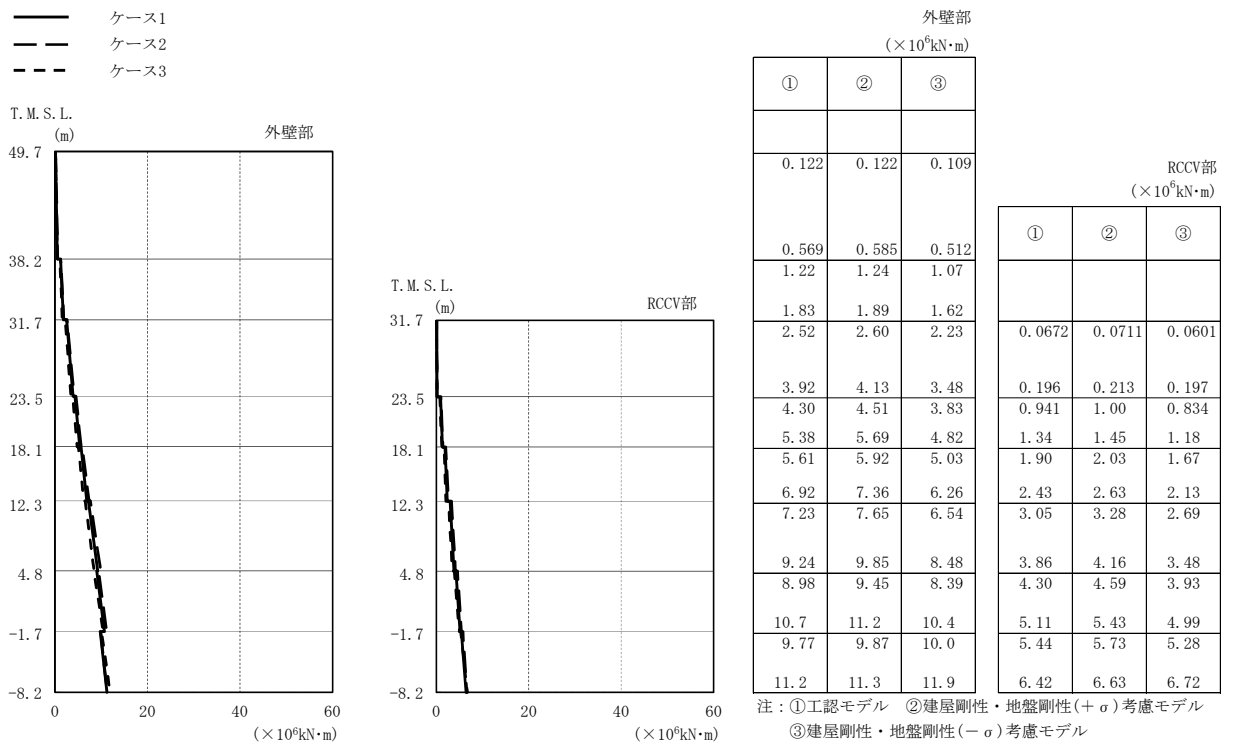

(a) Sd-1

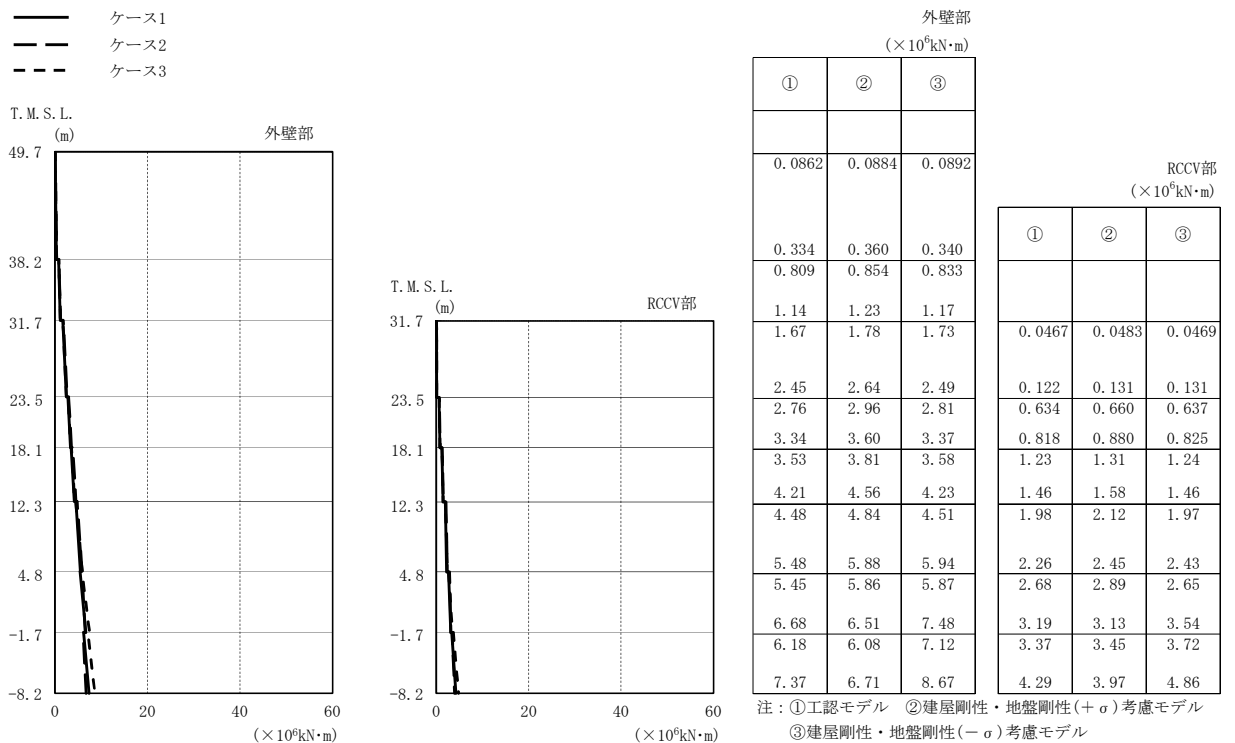

(b) Sd-2

図2-29 最大応答曲げモーメント（弾性設計用地震動 S d , NS方向）（1/2）

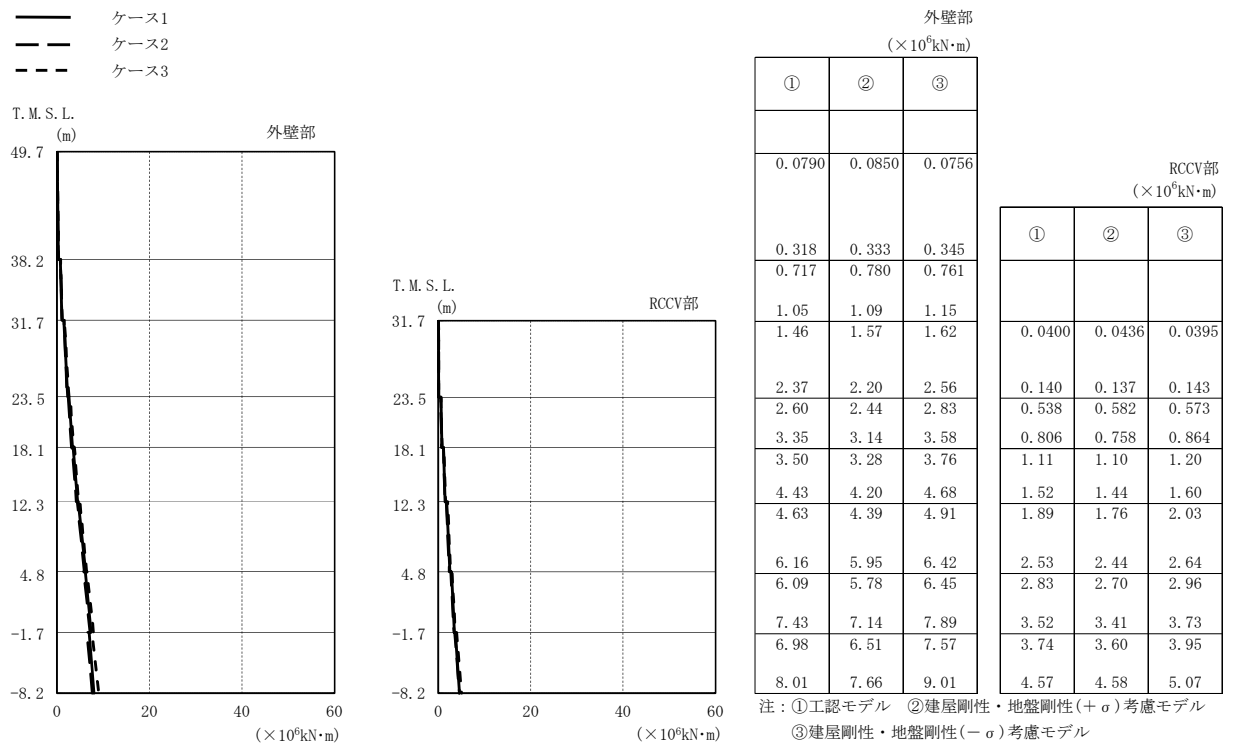

(c) Sd-3

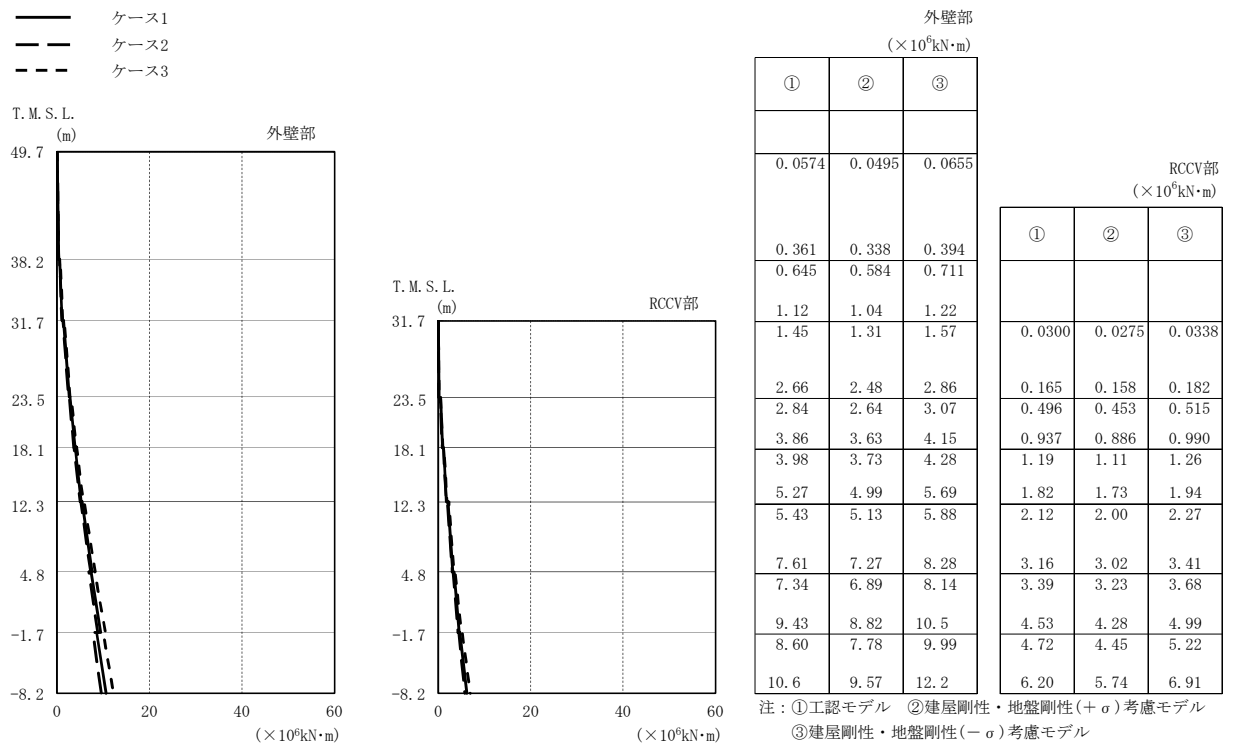

(d) Sd-8

図2-29 最大応答曲げモーメント（弾性設計用地震動 S d, NS方向）(2/2)

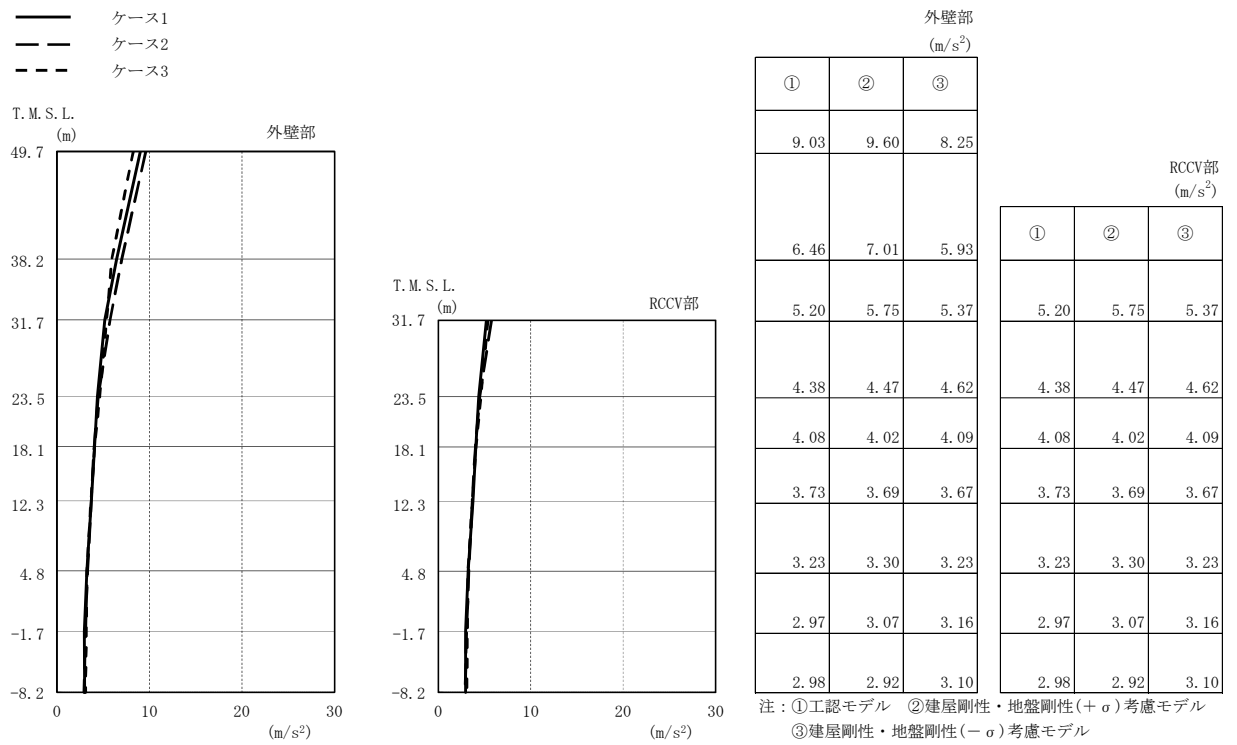

(a) Sd-1

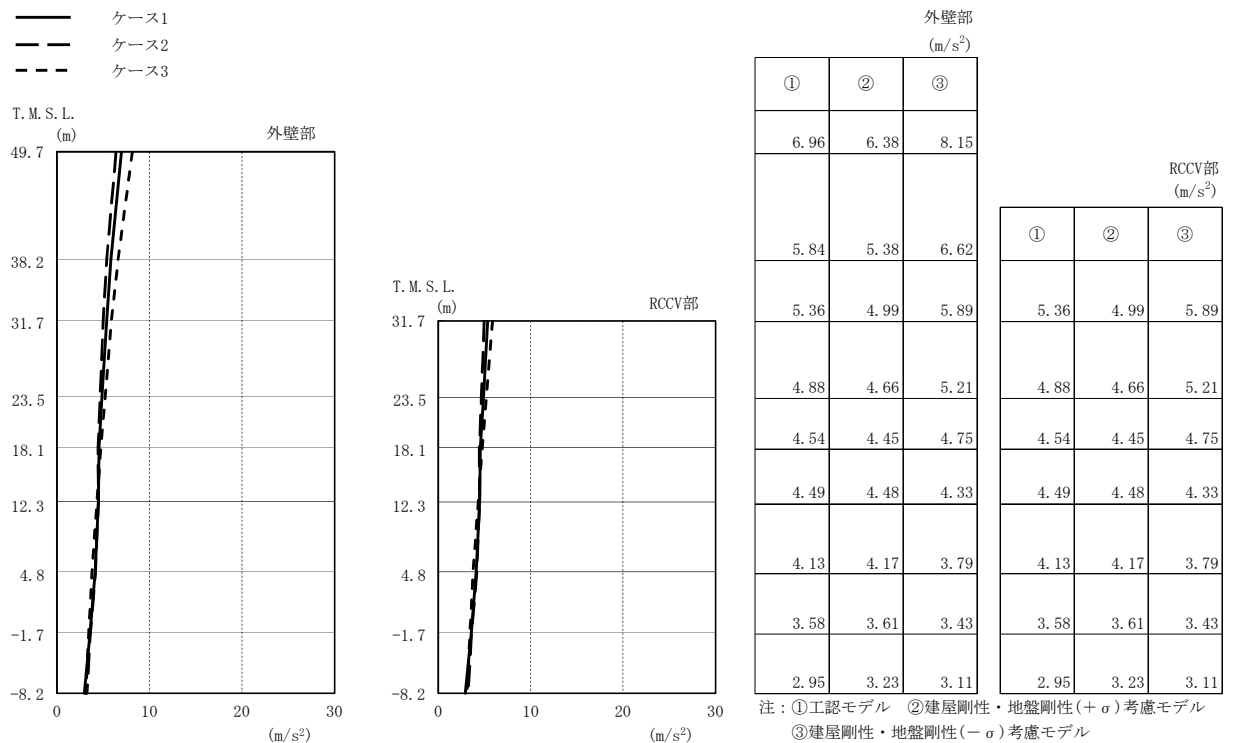

(b) Sd-2

図2-30 最大応答加速度 (弾性設計用地震動 S d, EW方向) (1/2)

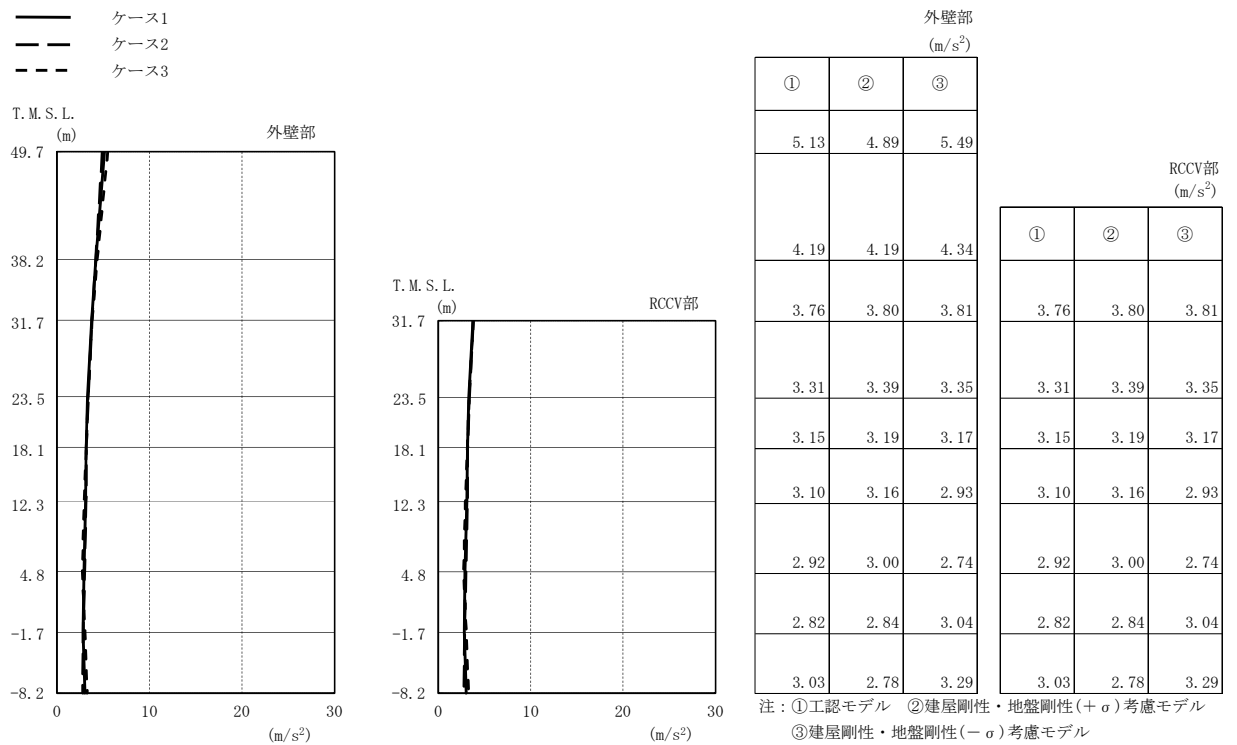

(c) Sd-3

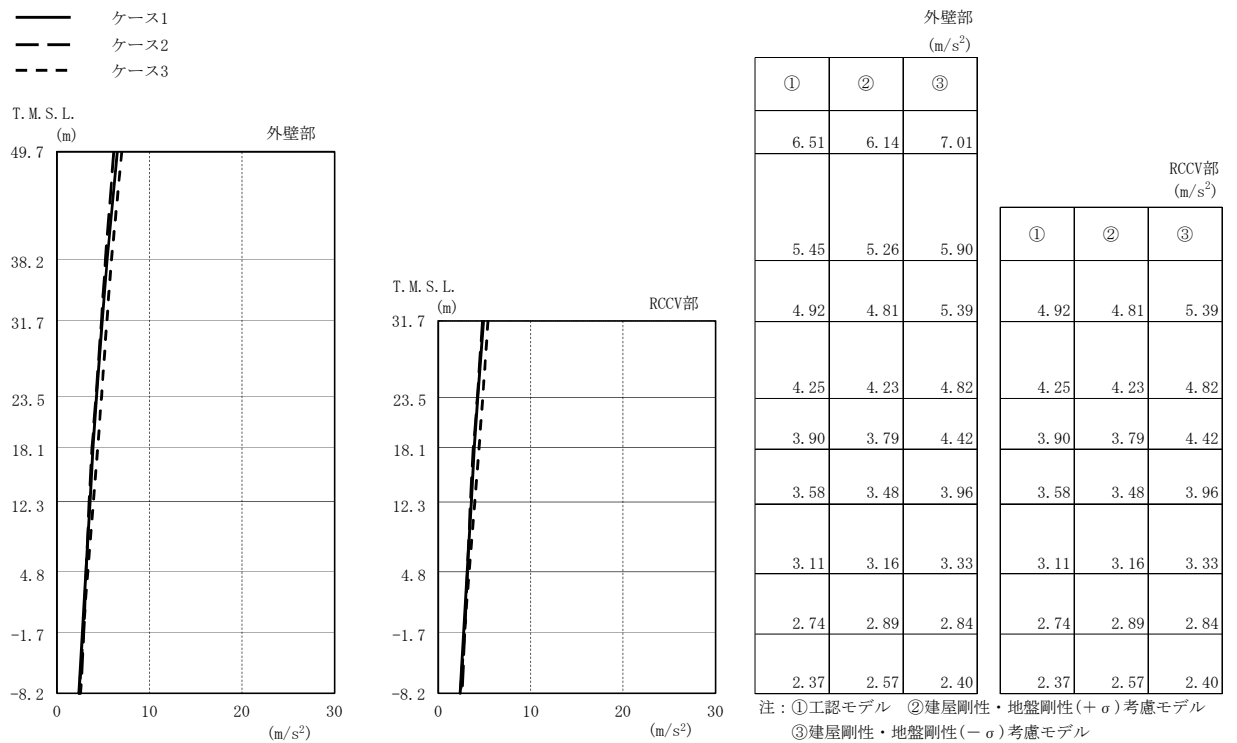

(d) Sd-8

図2-30 最大応答加速度 (弾性設計用地震動 S d, EW方向) (2/2)

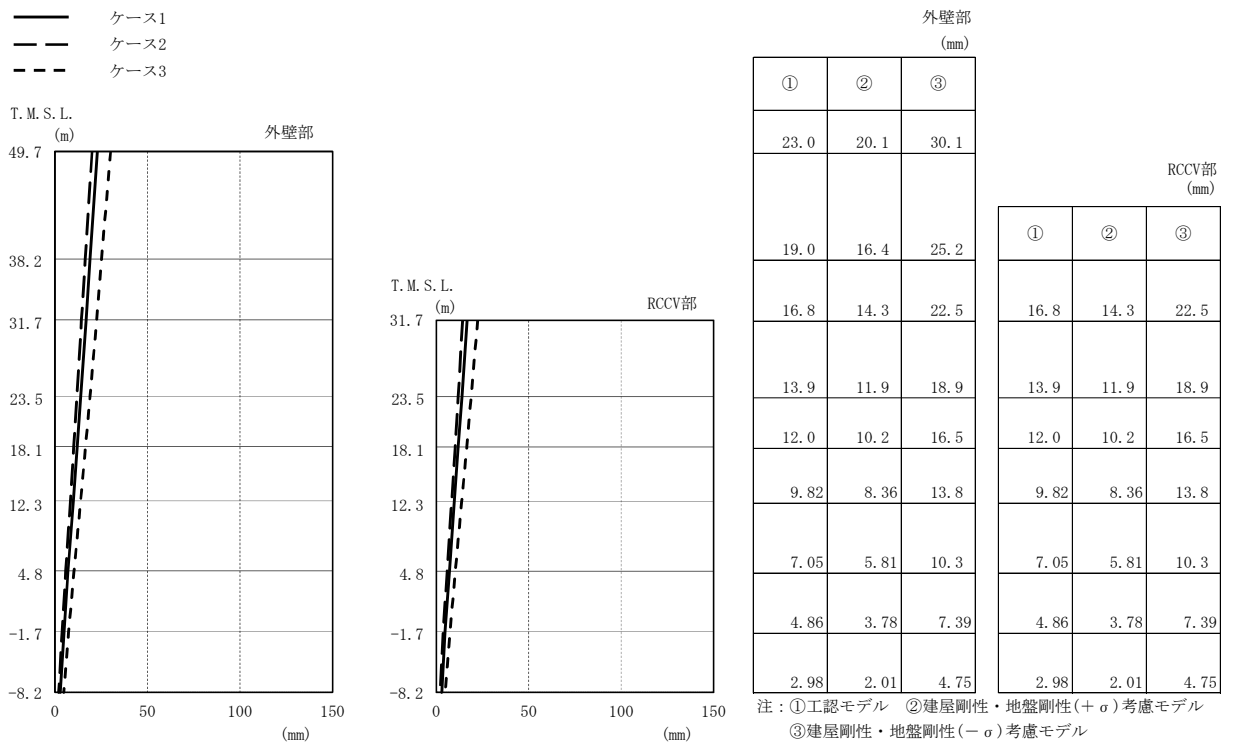

(a) Sd-1

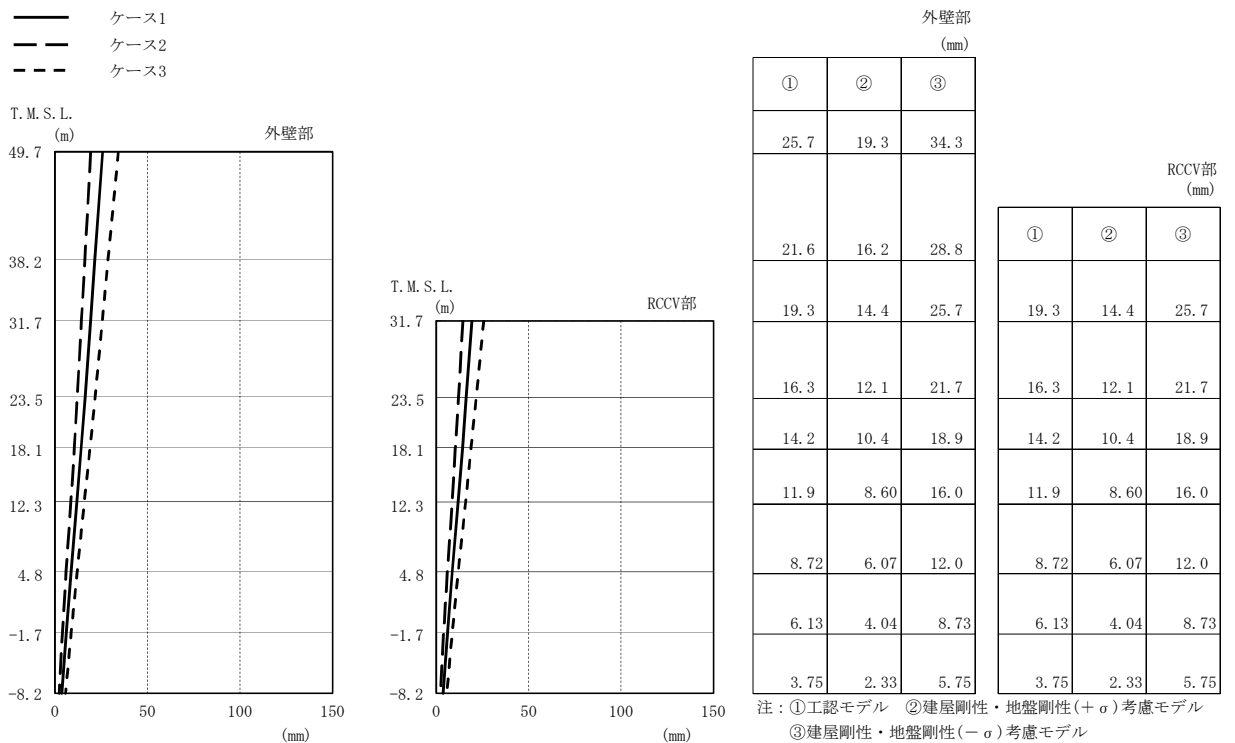

(b) Sd-2

図2-31 最大応答変位 (弾性設計用地震動 S d, EW方向) (1/2)

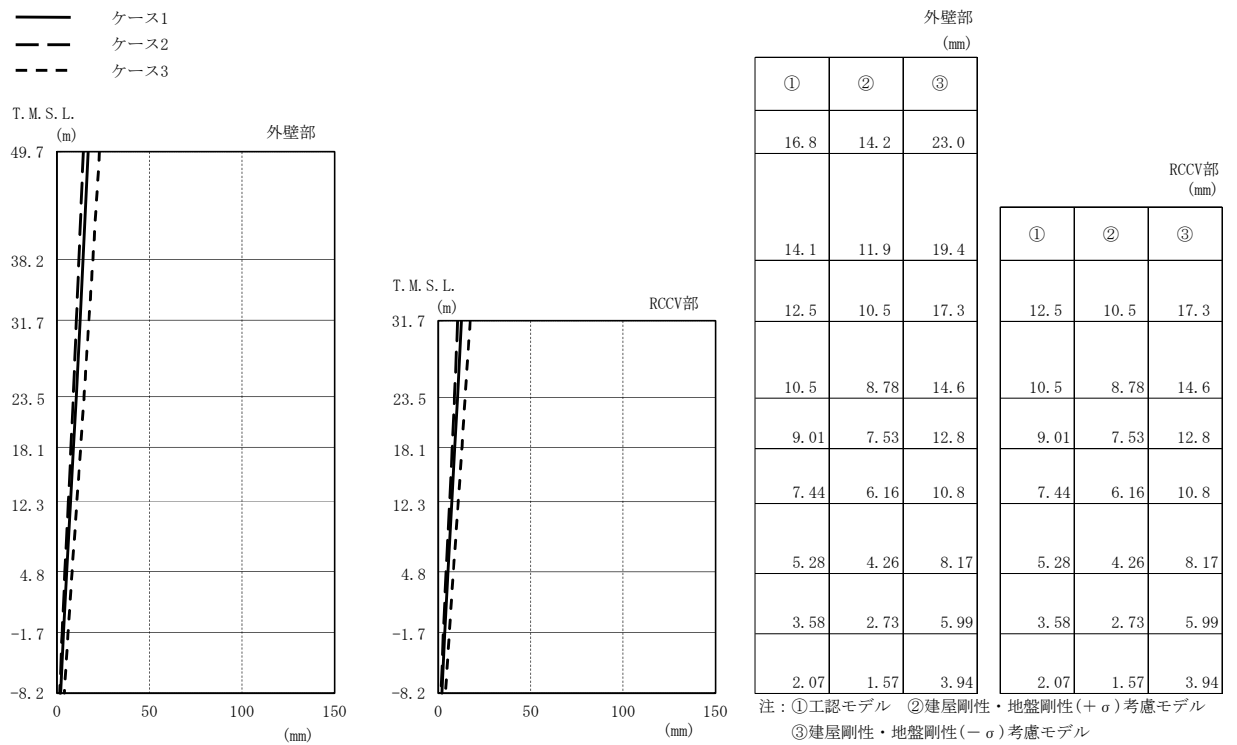

(c) Sd-3

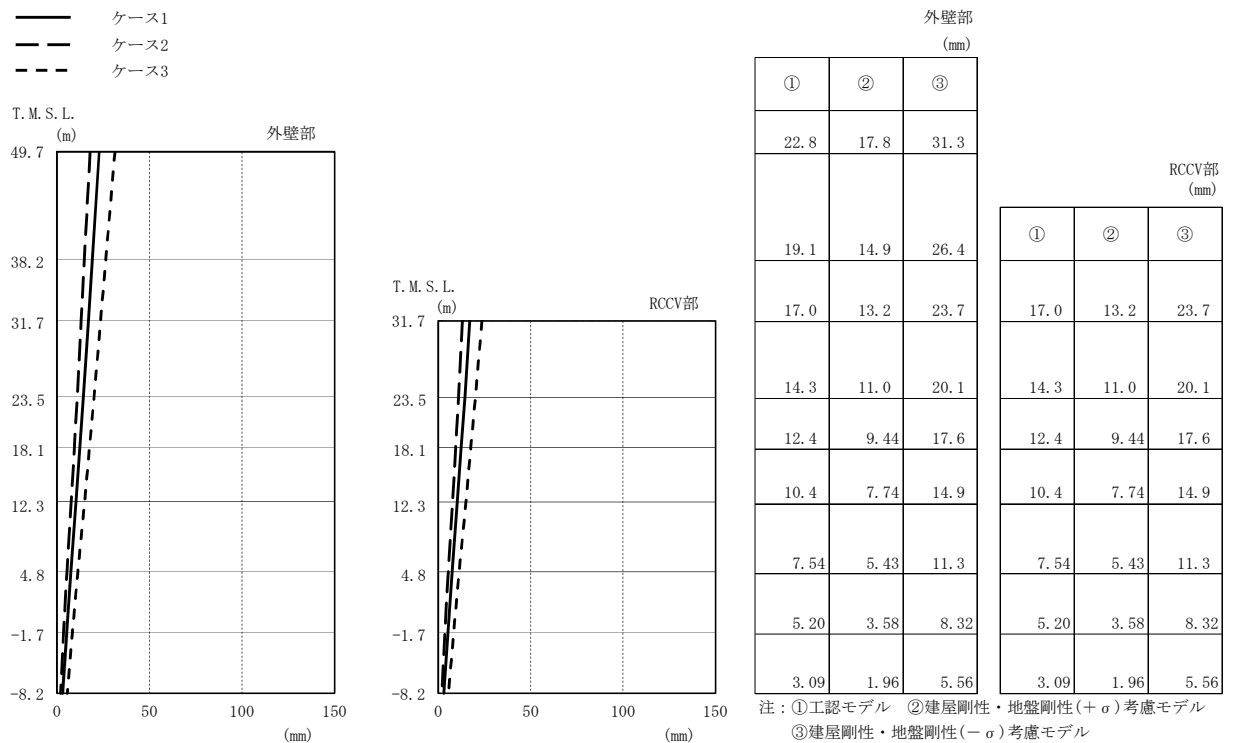

(d) Sd-8

図2-31 最大応答変位 (弾性設計用地震動 S d, EW方向) (2/2)



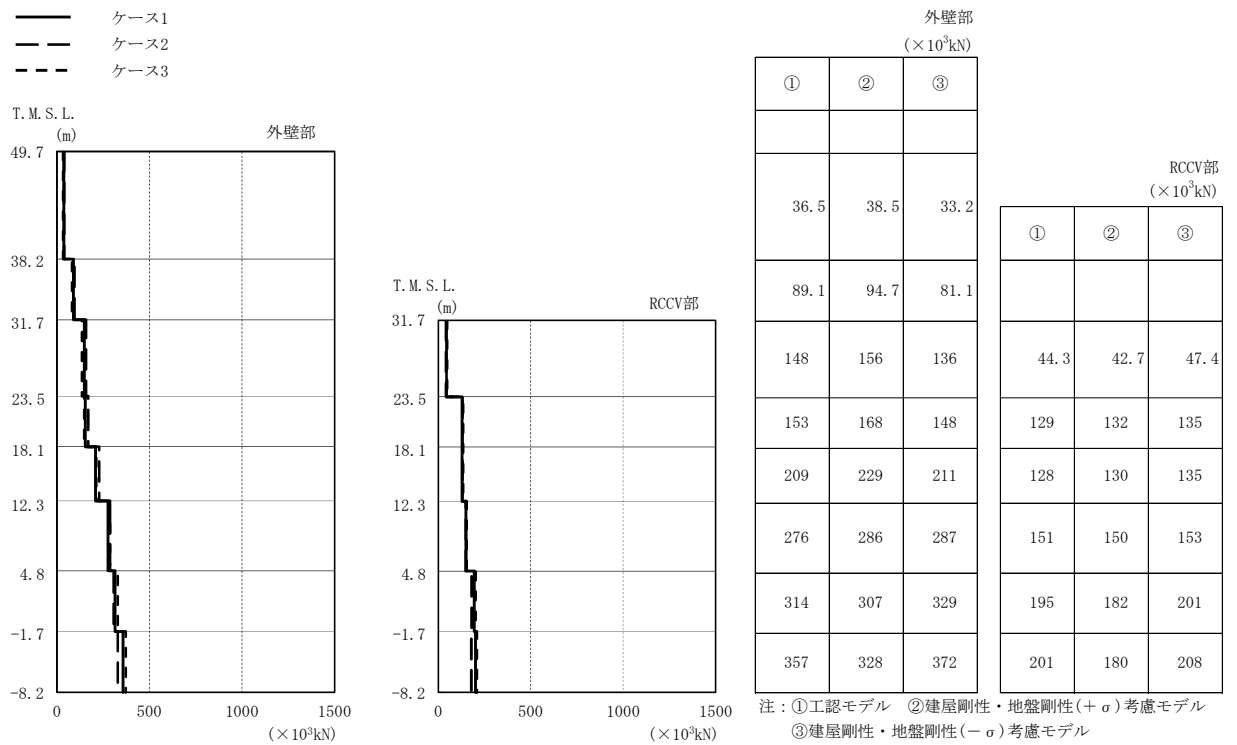

(a) Sd-1

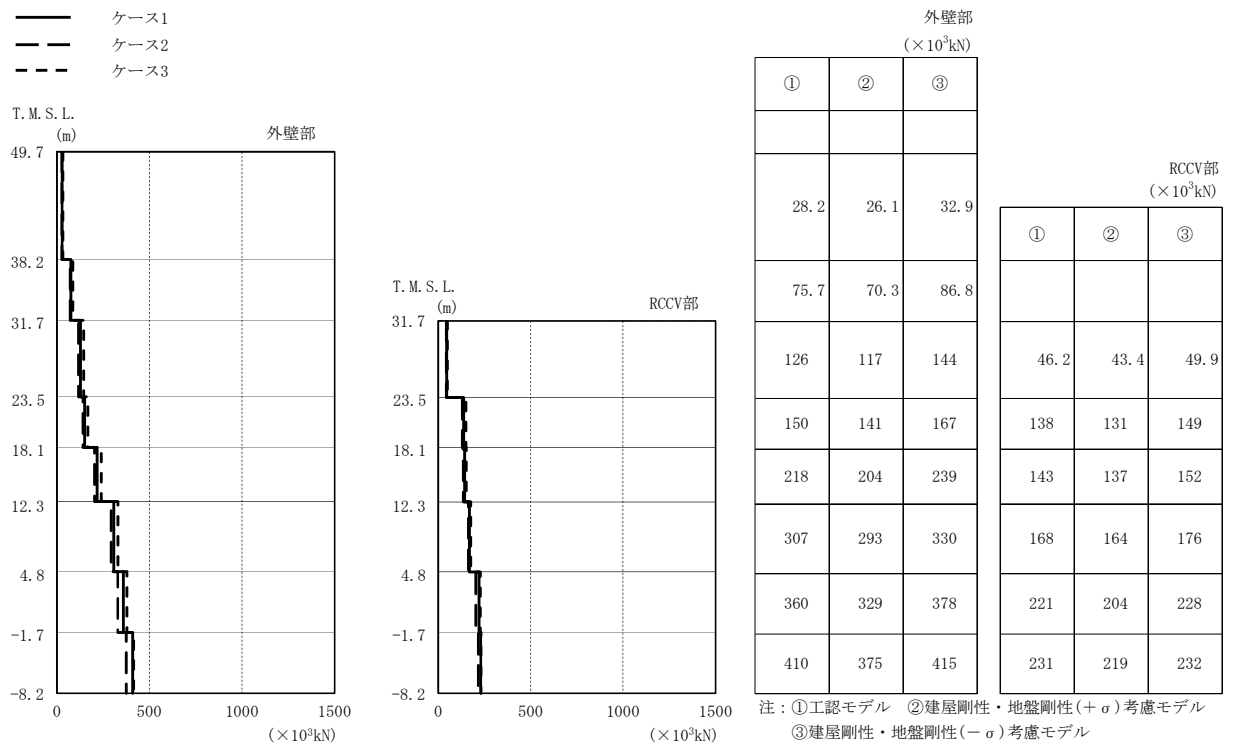

(b) Sd-2

図2-32 最大応答せん断力 (弾性設計用地震動 S d, EW方向) (1/2)

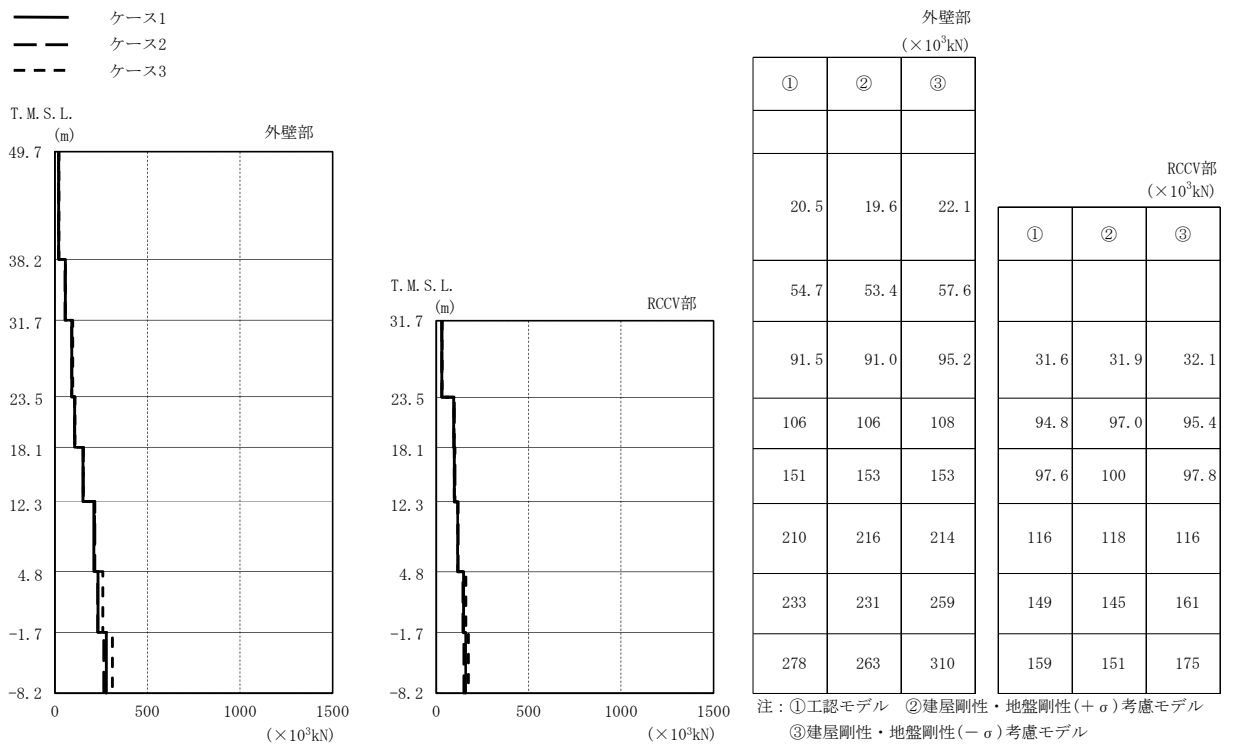

(c) Sd-3

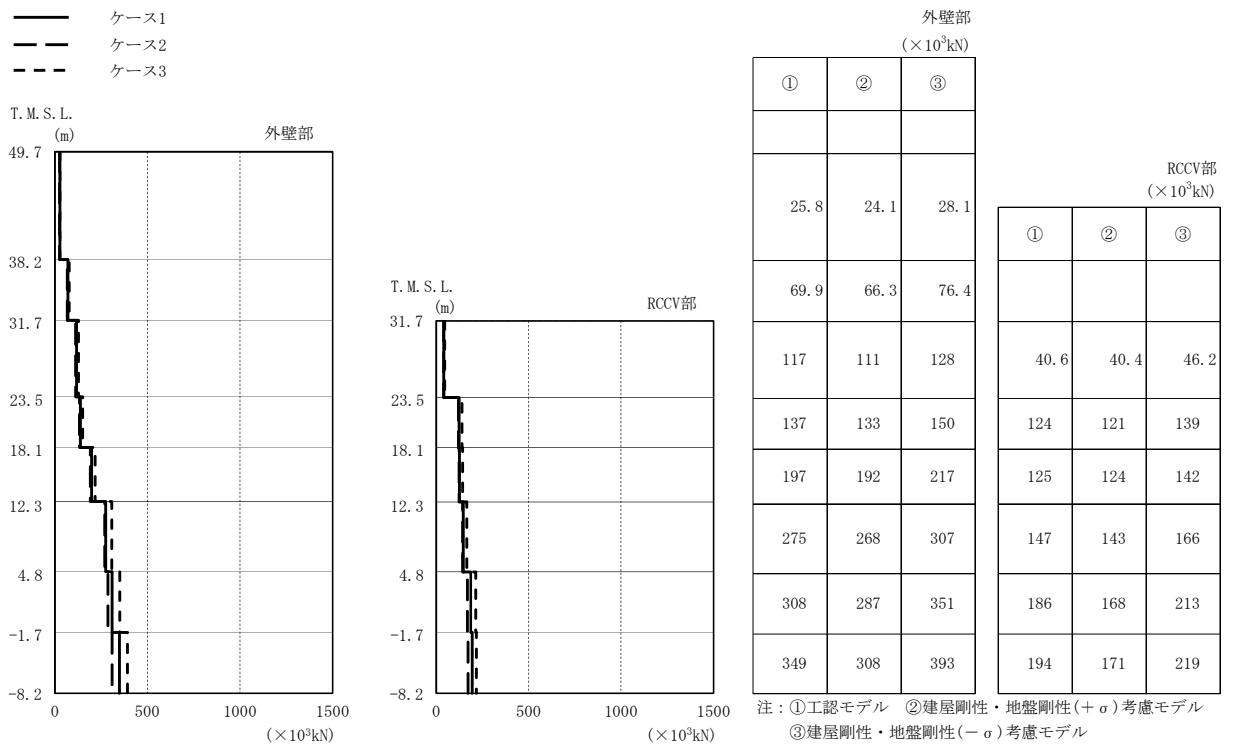

(d) Sd-8

図2-32 最大応答せん断力（弾性設計用地震動 S d，EW方向）（2/2）

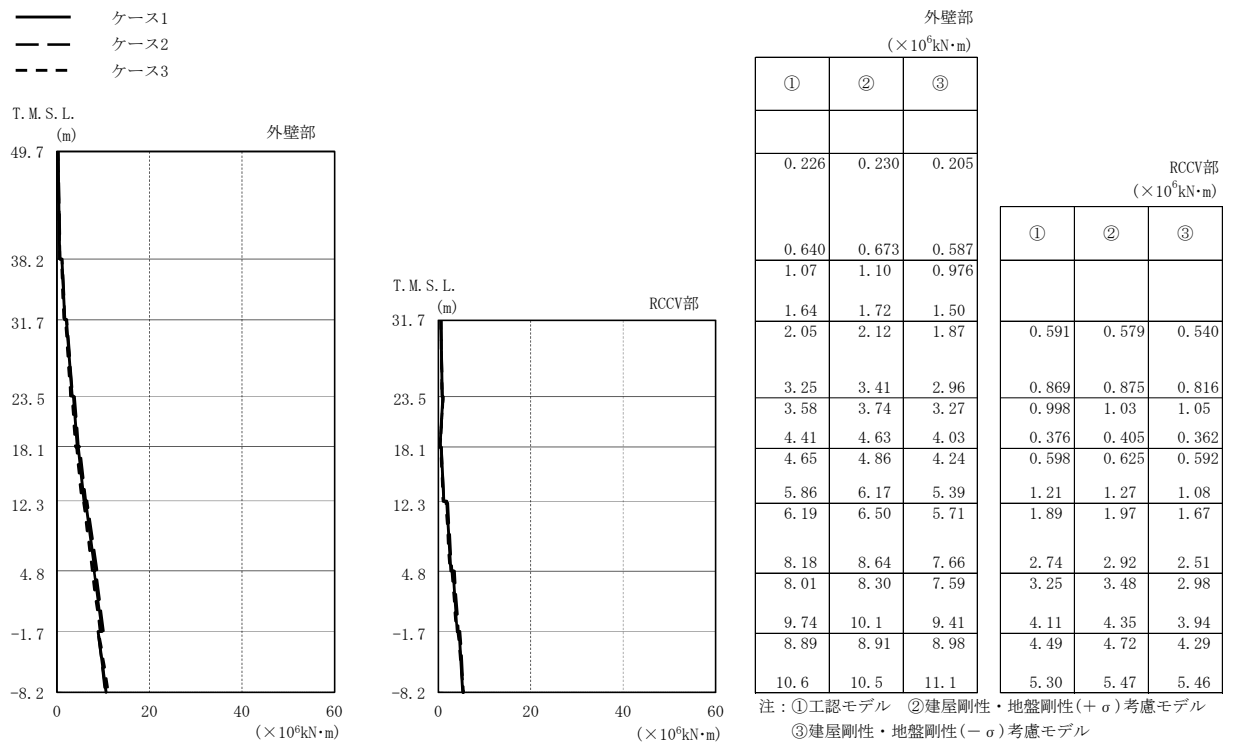

(a) Sd-1

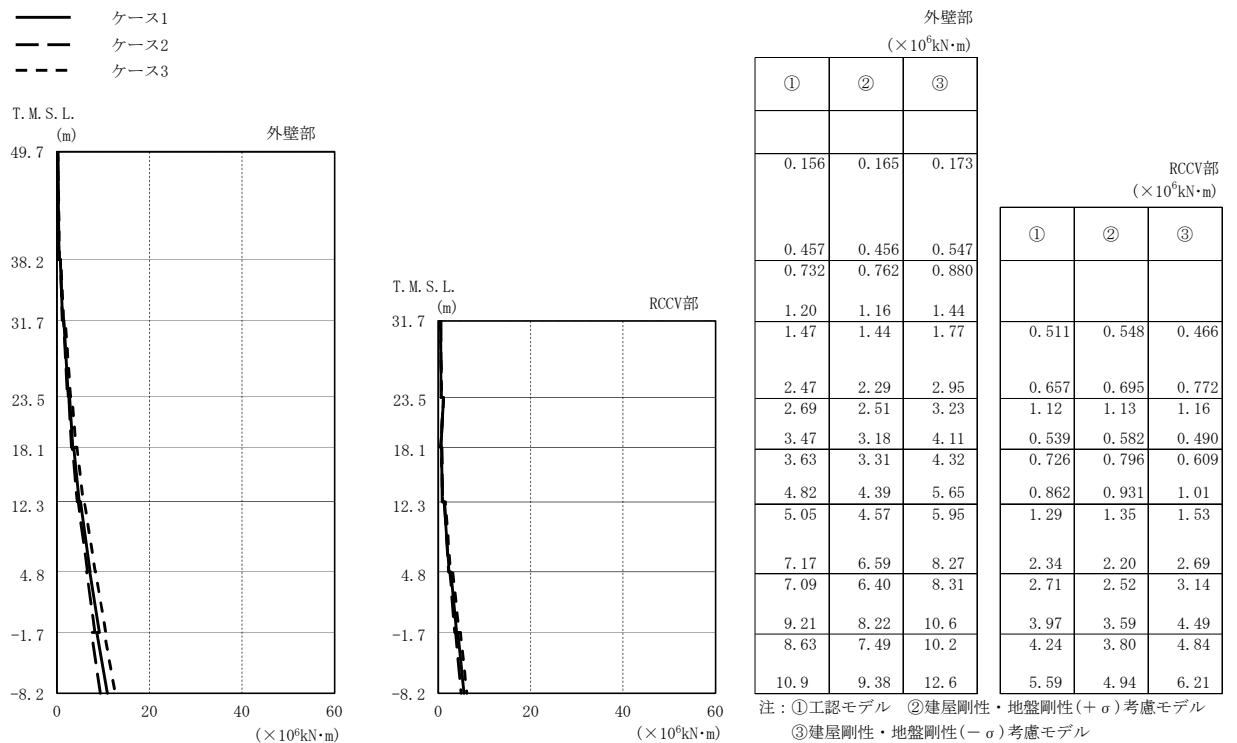

(b) Sd-2

図2-33 最大応答曲げモーメント（弾性設計用地震動 S d , EW方向）（1/2）

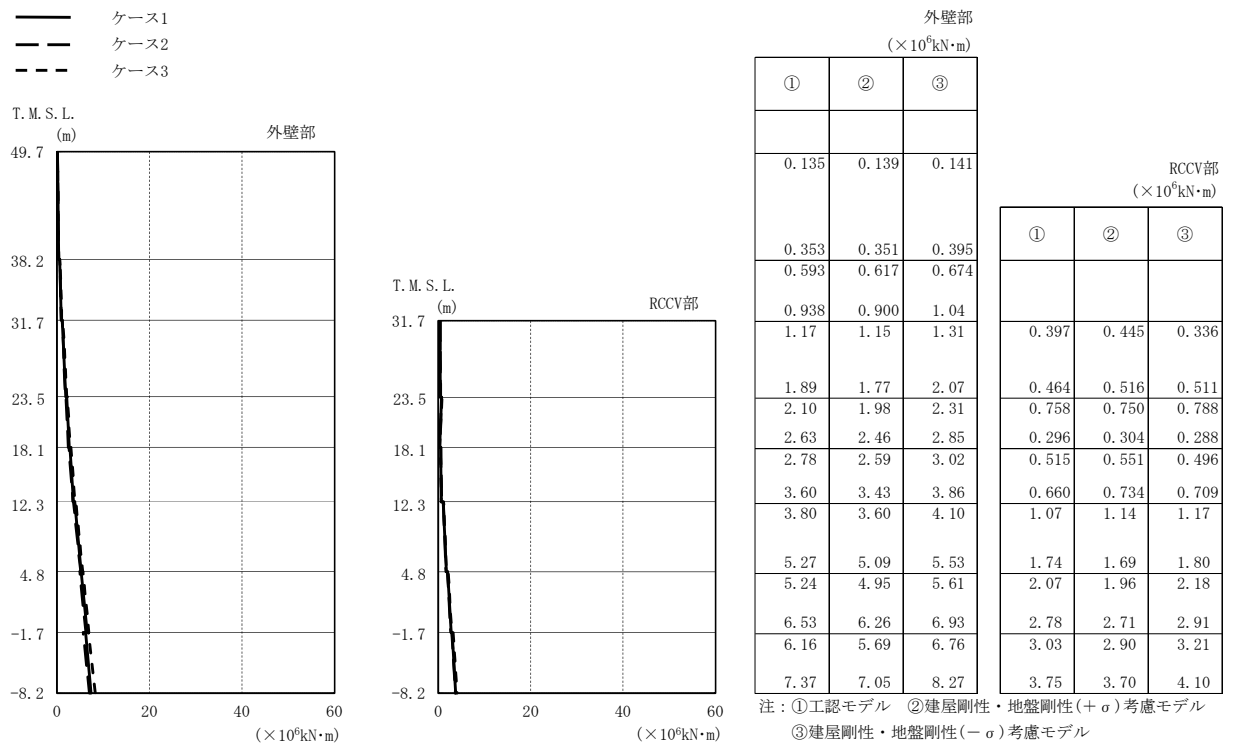

(c) Sd-3

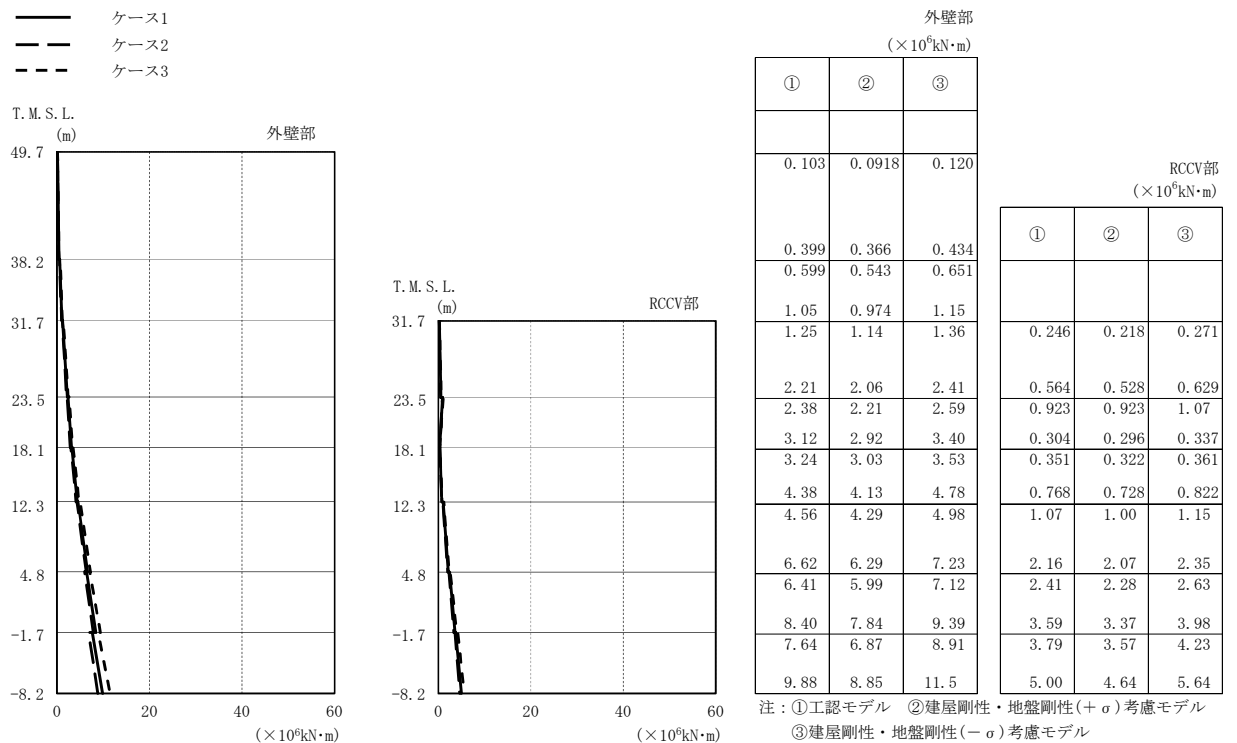

(d) Sd-8

図2-33 最大応答曲げモーメント（弾性設計用地震動 S d, EW方向）（2/2）

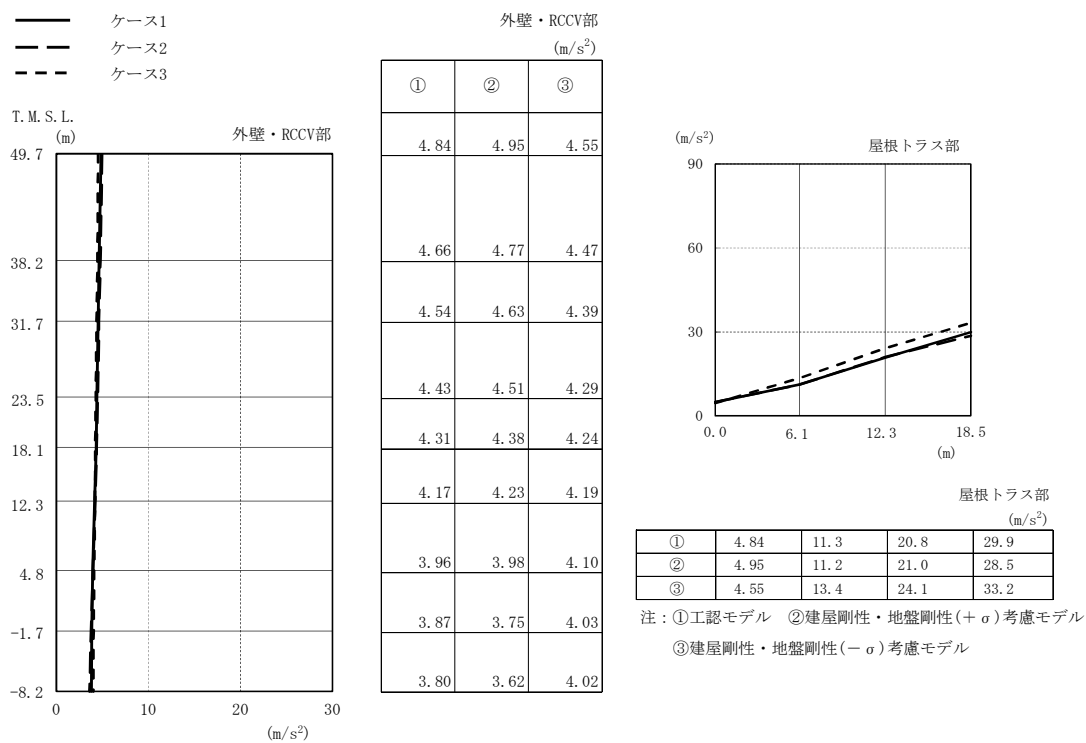

(a) Sd-1

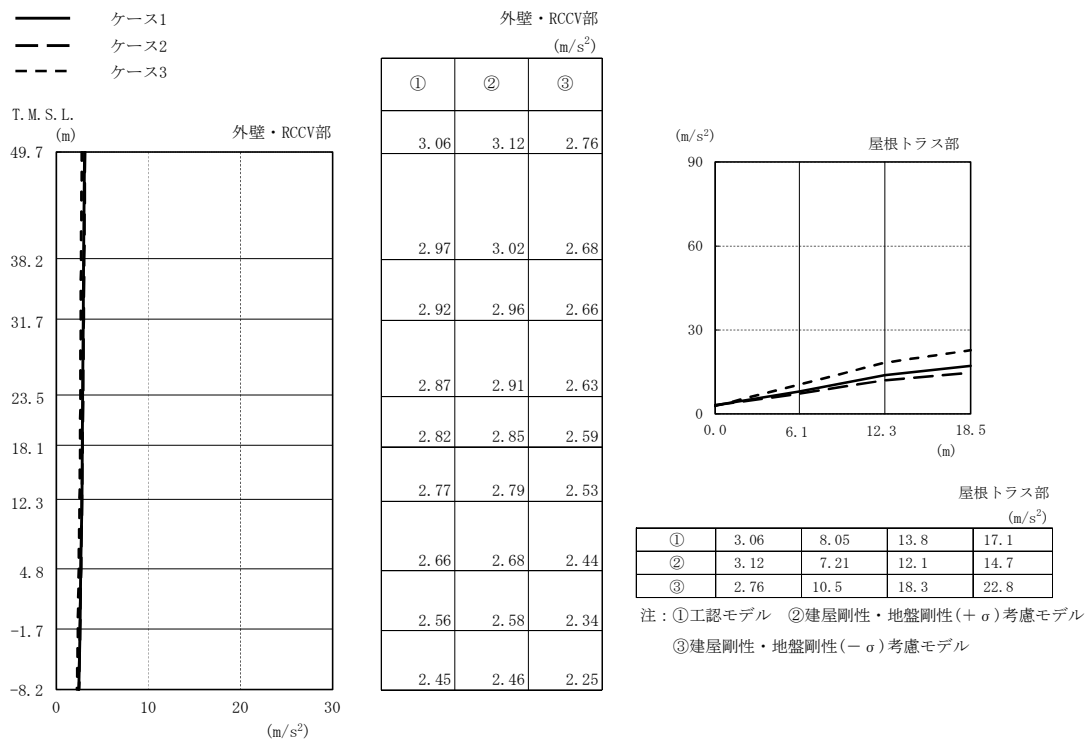

(b) Sd-2

図2-34 最大応答加速度（弾性設計用地震動 S d，鉛直方向）(1/2)

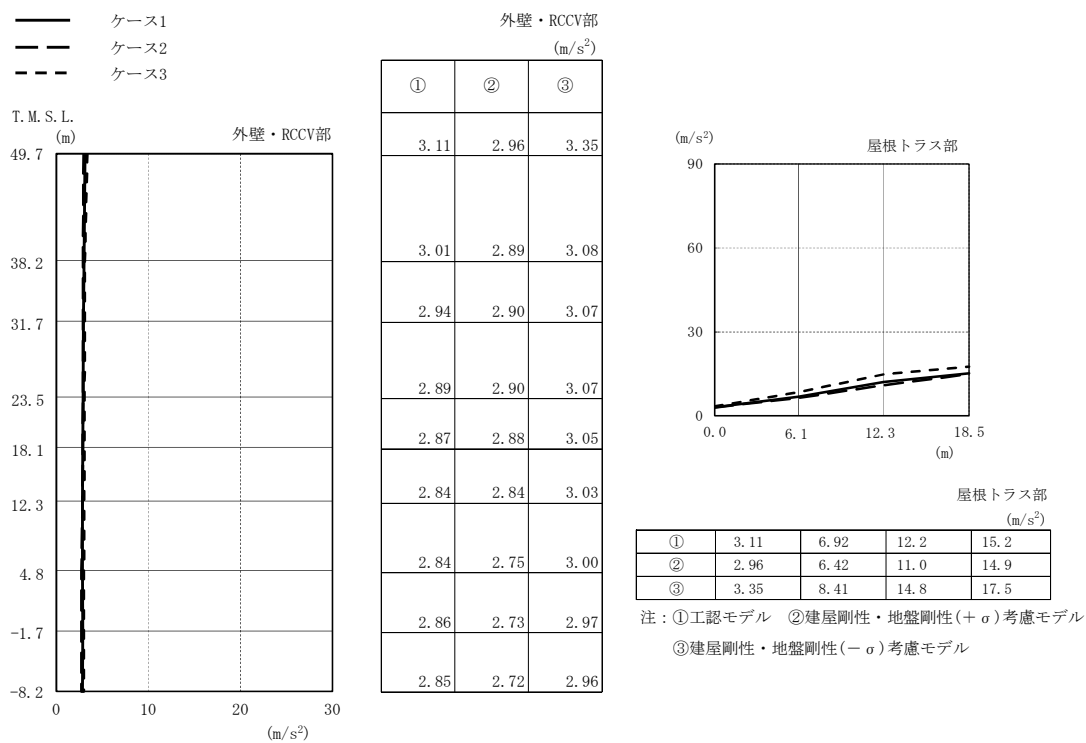

(c) Sd-3

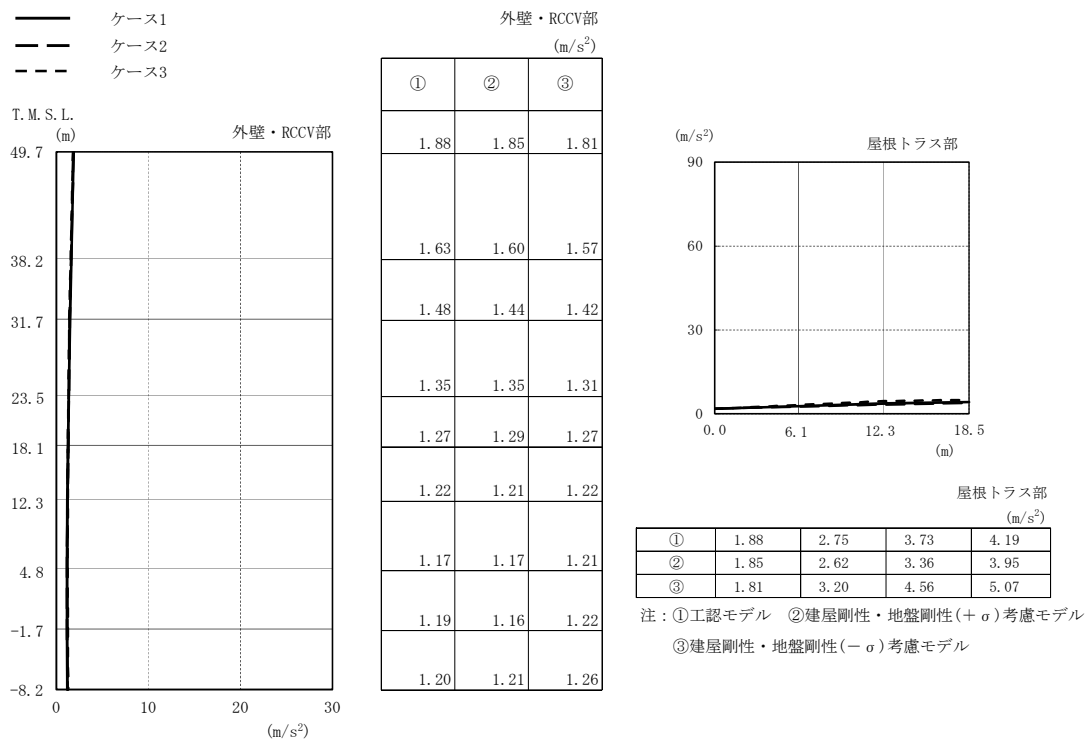

(d) Sd-8

図2-34 最大応答加速度（弾性設計用地震動 S d，鉛直方向）（2/2）

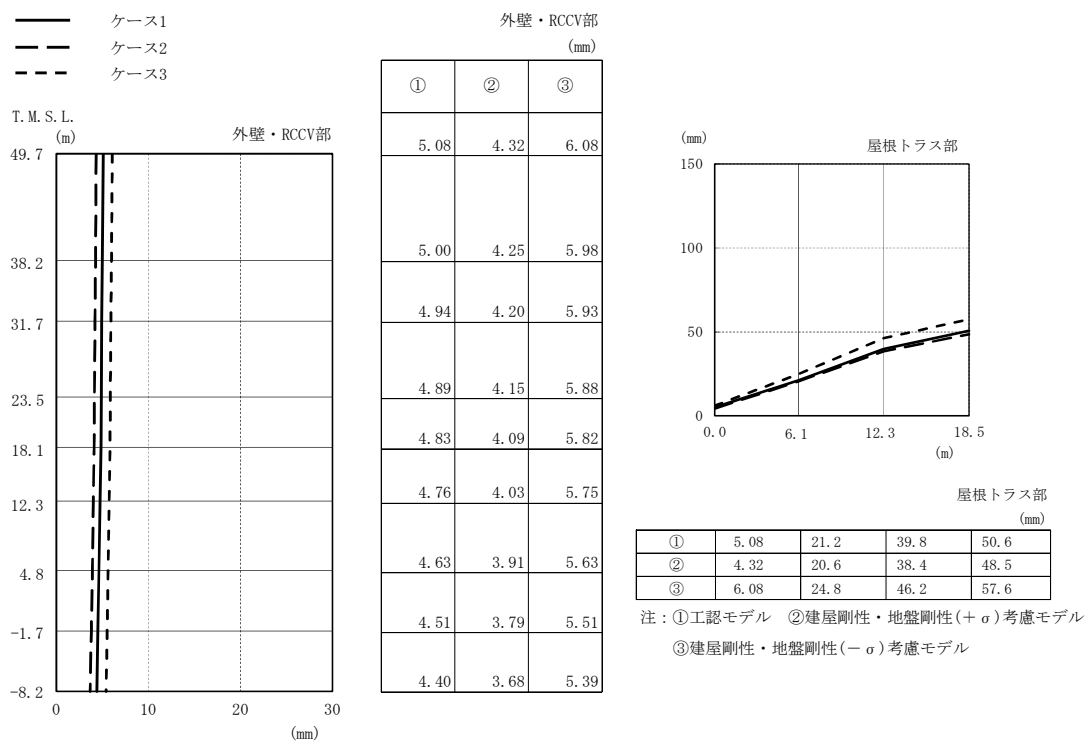

(a) Sd-1

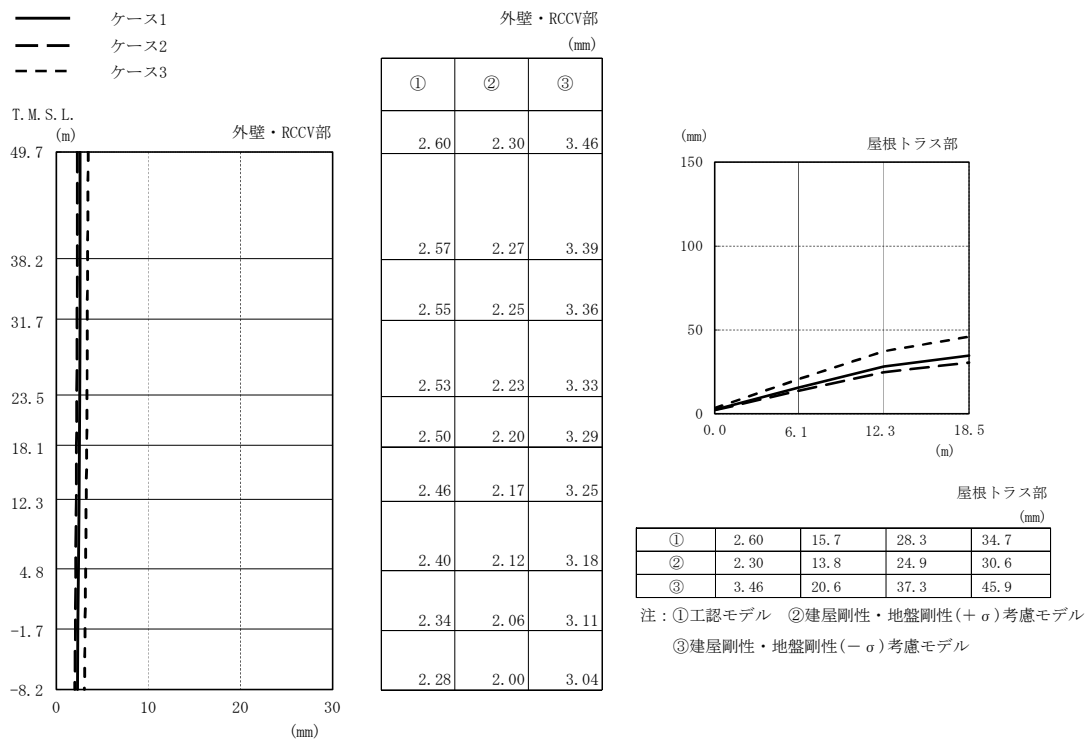

(b) Sd-2

図2-35 最大応答変位 (弾性設計用地震動 S d, 鉛直方向) (1/2)

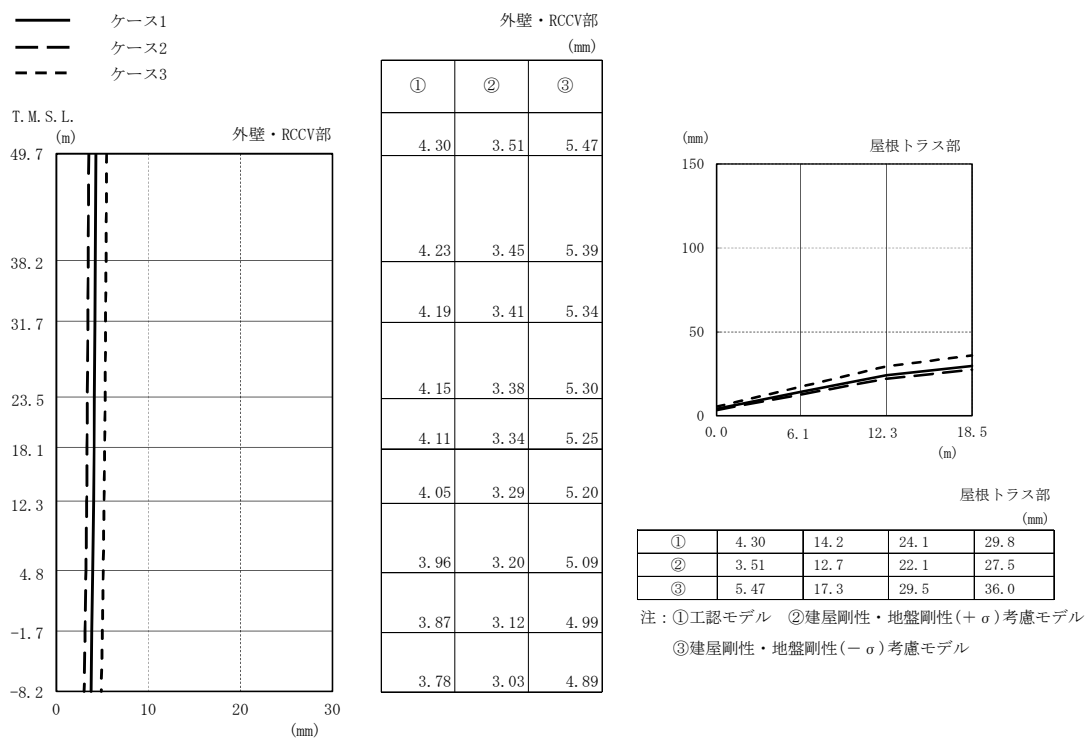

(c) Sd-3

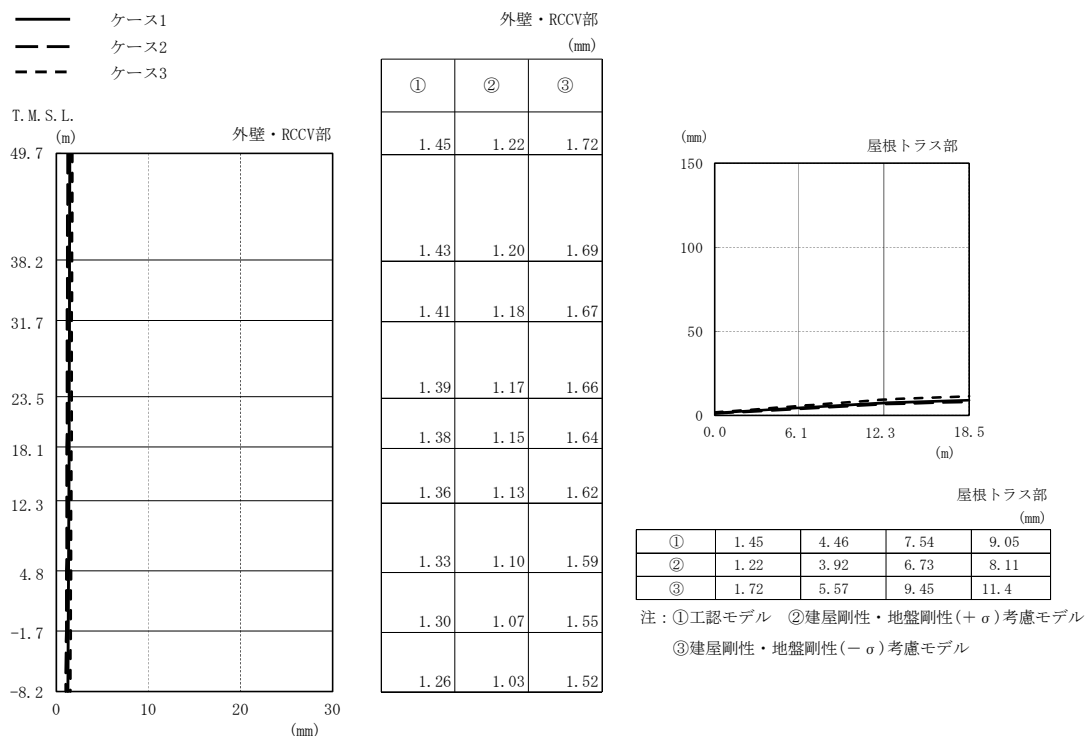

(d) Sd-8

図2-35 最大応答変位 (弾性設計用地震動 S d, 鉛直方向) (2/2)



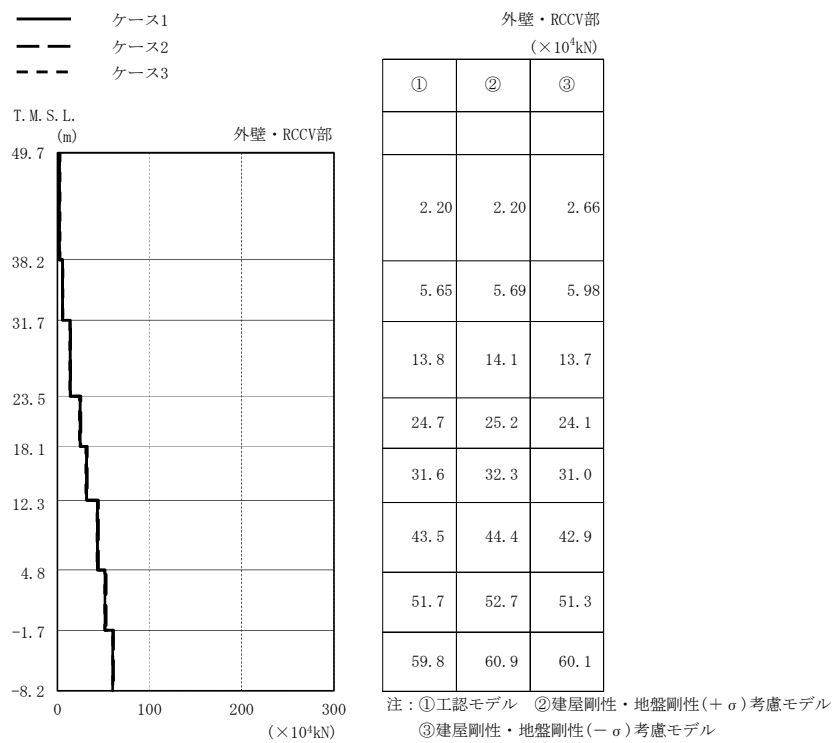

(a) Sd-1

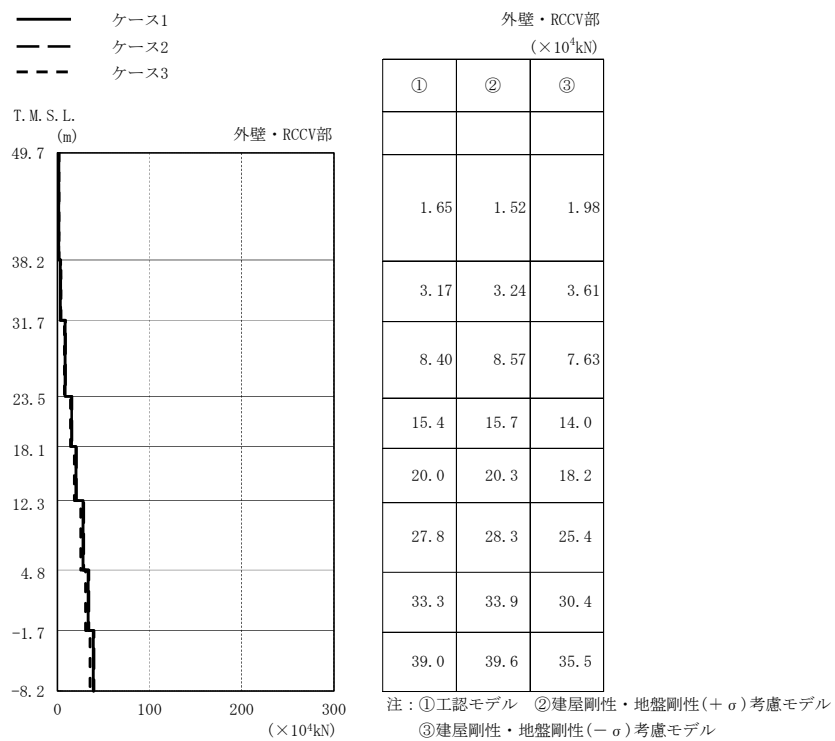

(b) Sd-2

図2-36 最大応答軸力（弾性設計用地震動 S d，鉛直方向）(1/2)

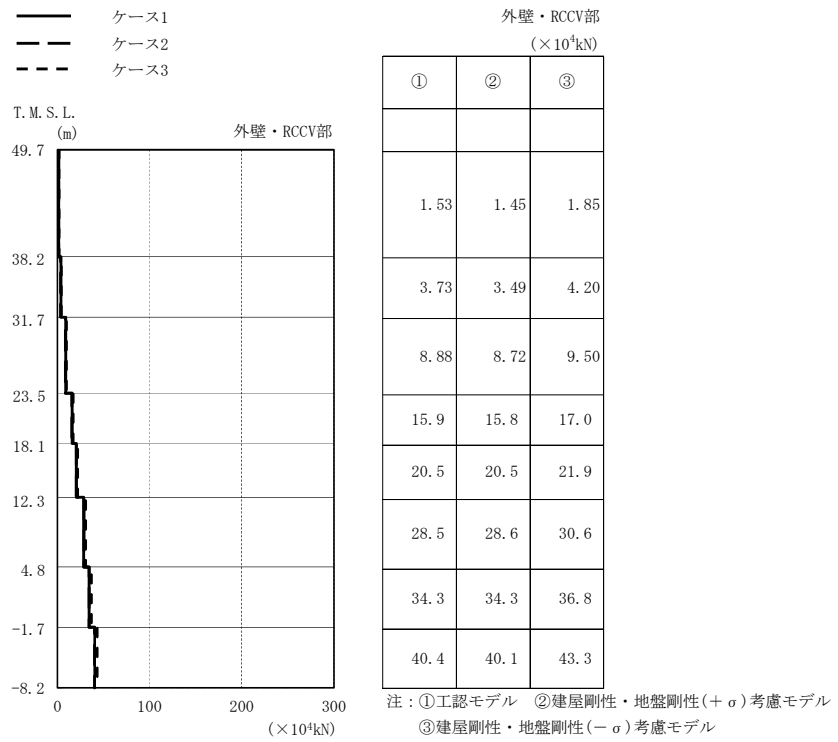

(c) Sd-3

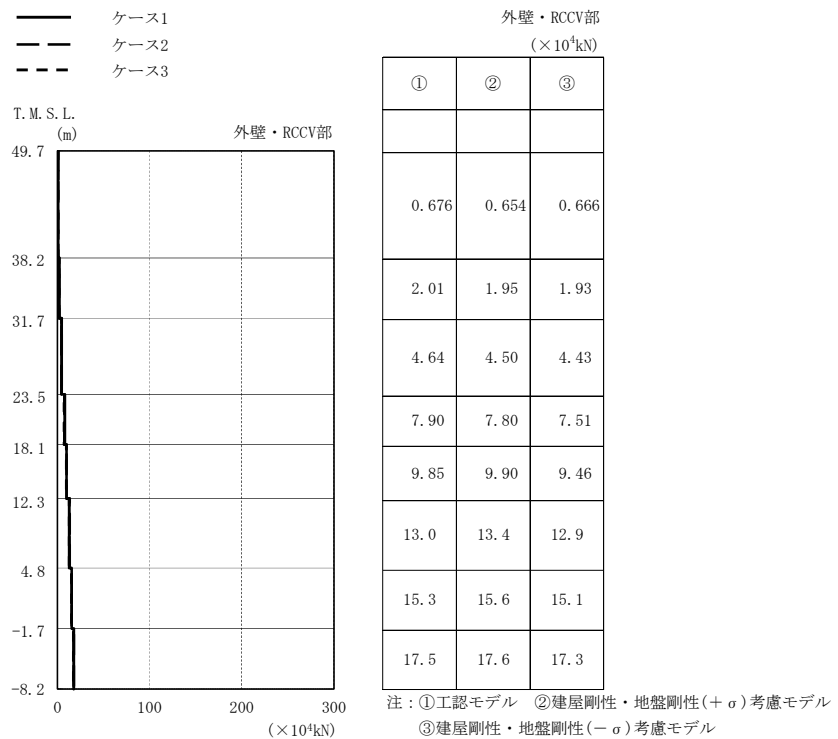

(d) Sd-8

図2-36 最大応答軸力（弾性設計用地震動 S d，鉛直方向）(2/2)

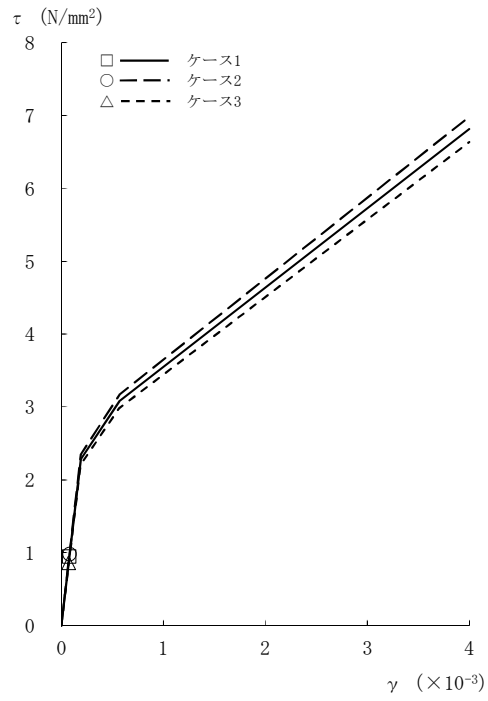

[外壁部]

図2-37  $\tau - \gamma$  関係と最大応答値 (Sd-1, NS方向, CRF) (1/8)

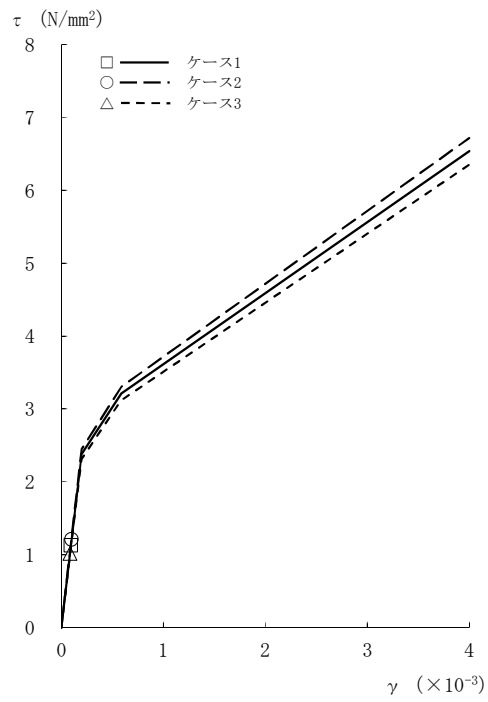

[外壁部]

図2-37  $\tau - \gamma$  関係と最大応答値 (Sd-1, NS方向, 4F) (2/8)



図2-37  $\tau - \gamma$  関係と最大応答値 (Sd-1, NS方向, 3F) (3/8)



図2-37  $\tau - \gamma$  関係と最大応答値 (Sd-1, NS方向, 2F) (4/8)

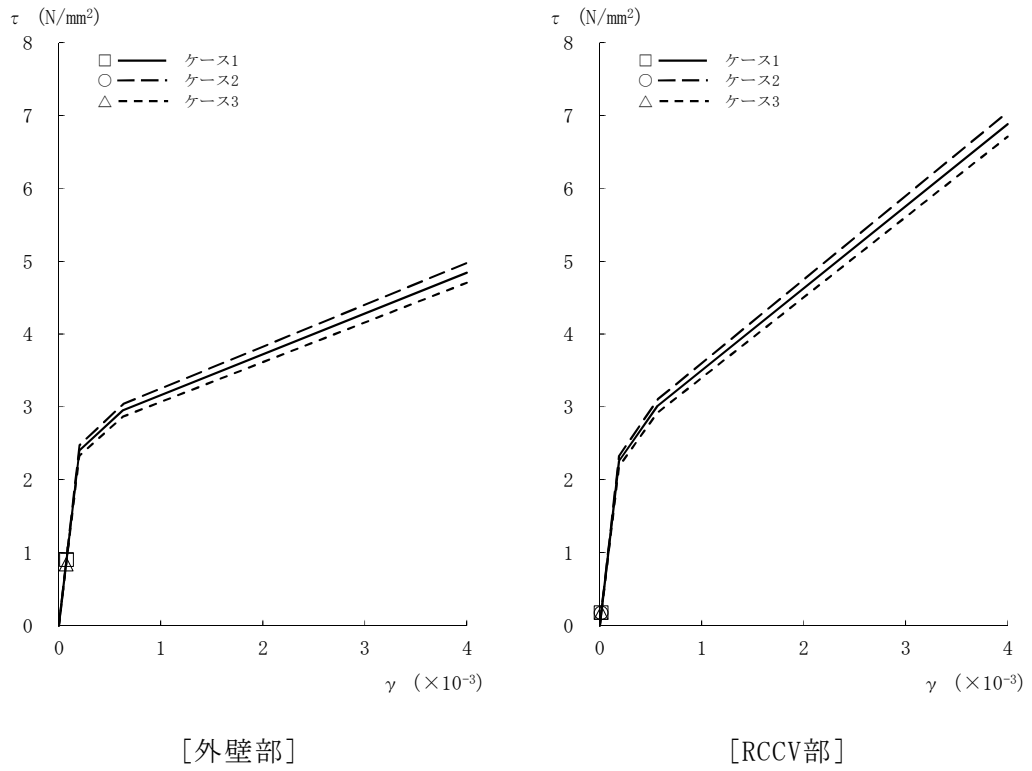

[外壁部]

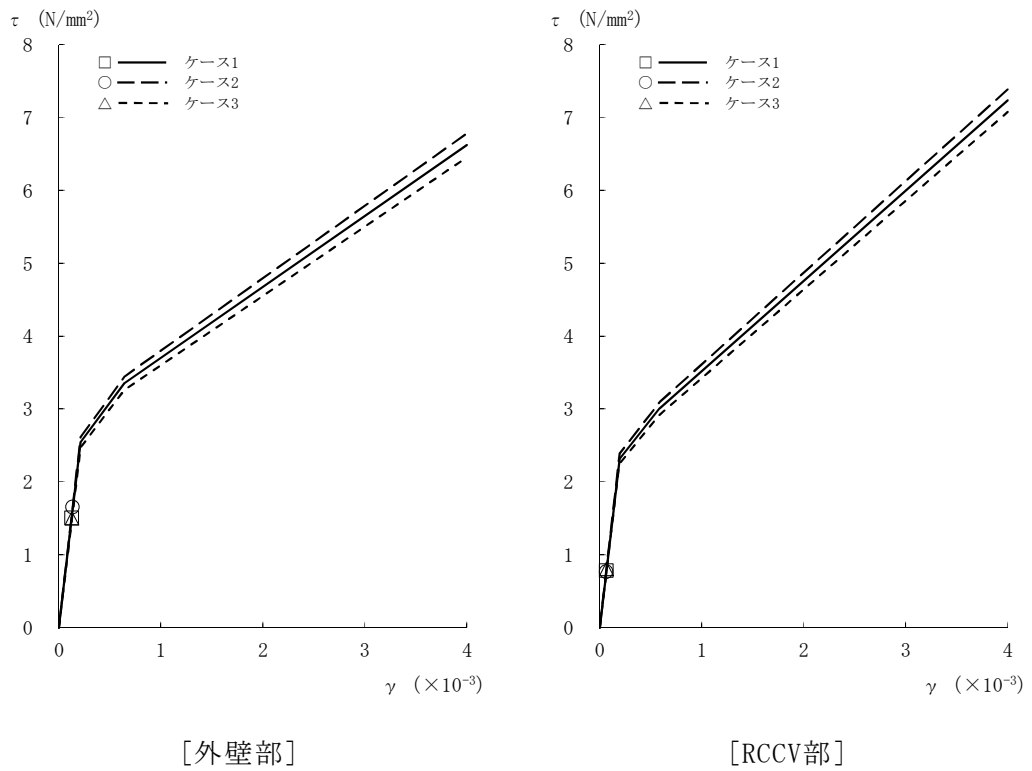
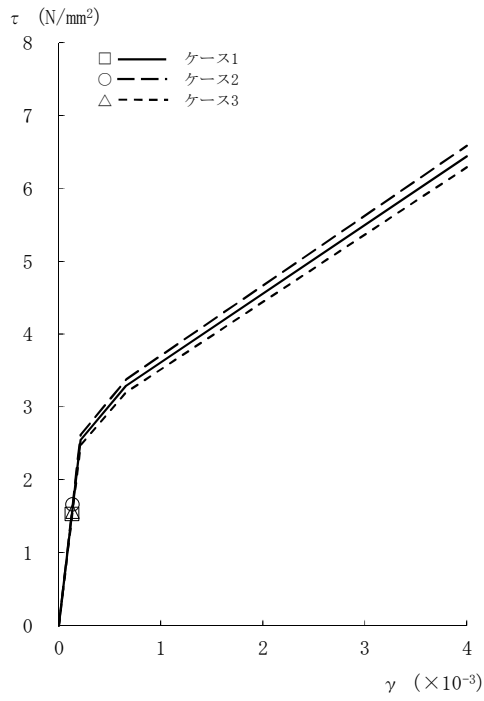
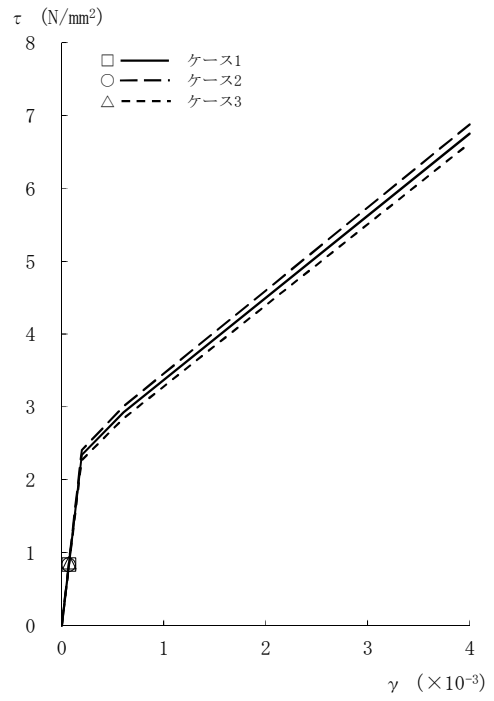

[RCCV部]

図2-37 τ - γ 関係と最大応答値 (Sd-1, NS方向, 1F) (5/8)

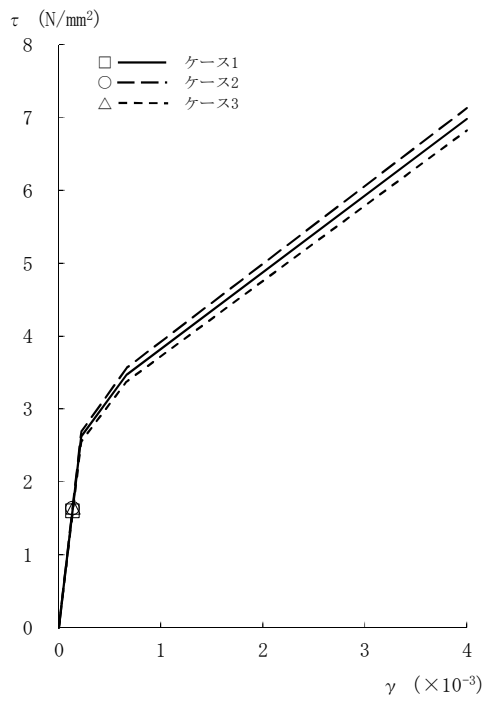

[外壁部]

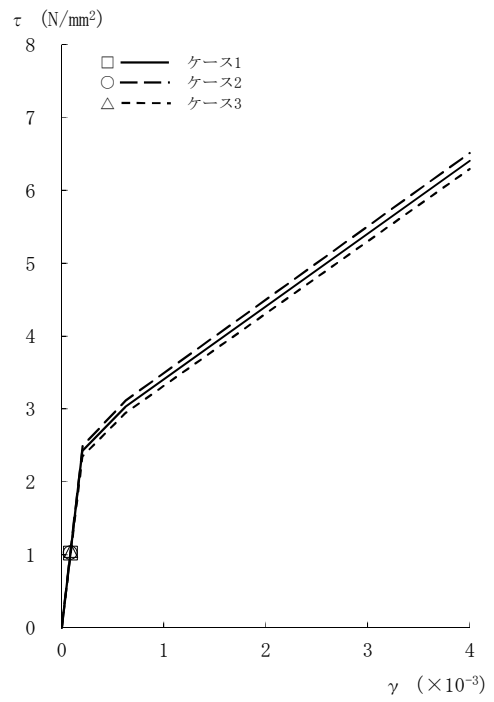

[RCCV部]

図2-37 τ - γ 関係と最大応答値 (Sd-1, NS方向, B1F) (6/8)

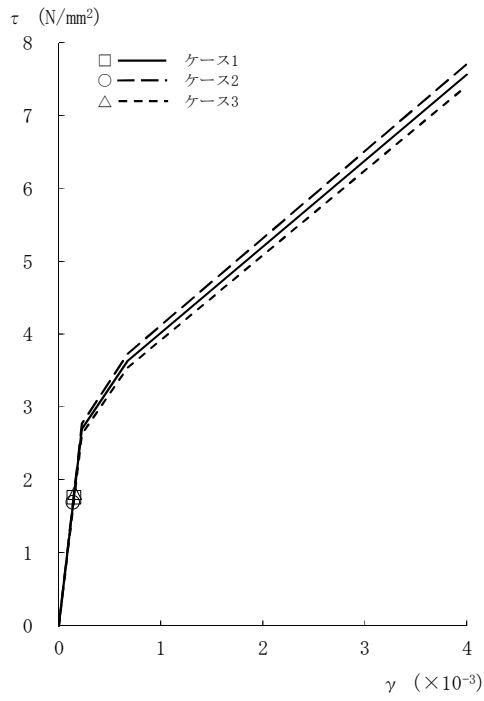

[外壁部]

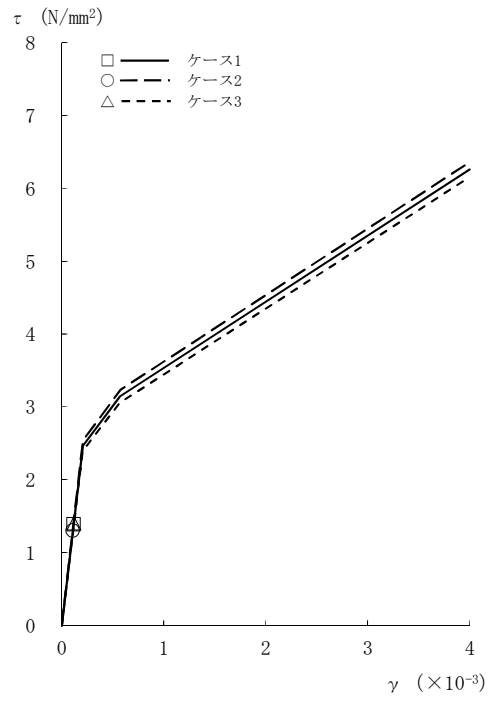

[RCCV部]

図2-37  $\tau - \gamma$  関係と最大応答値 (Sd-1, NS方向, B2F) (7/8)

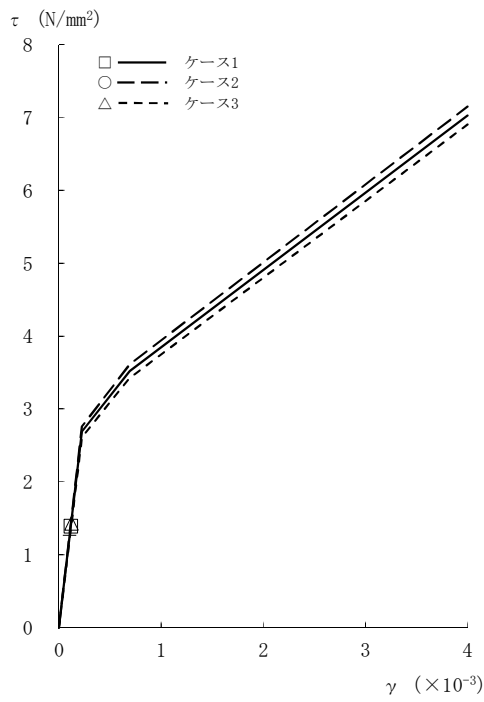

[外壁部]

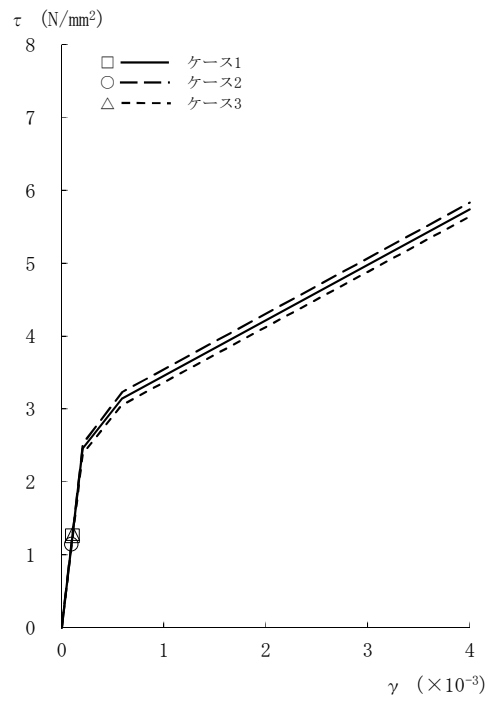

[RCCV部]

図2-37  $\tau - \gamma$  関係と最大応答値 (Sd-1, NS方向, B3F) (8/8)

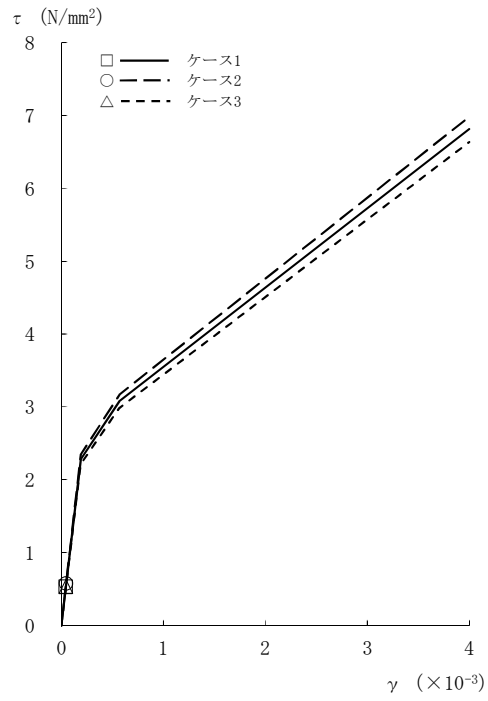

[外壁部]

図2-38  $\tau - \gamma$  関係と最大応答値 (Sd-2, NS方向, CRF) (1/8)

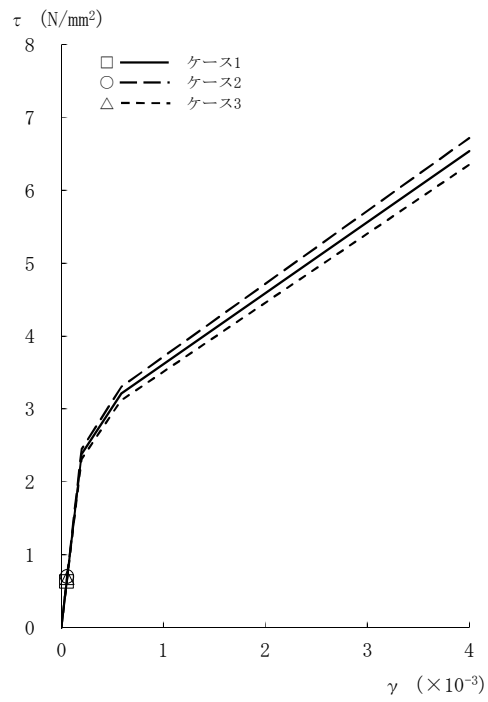

[外壁部]

図2-38  $\tau - \gamma$  関係と最大応答値 (Sd-2, NS方向, 4F) (2/8)

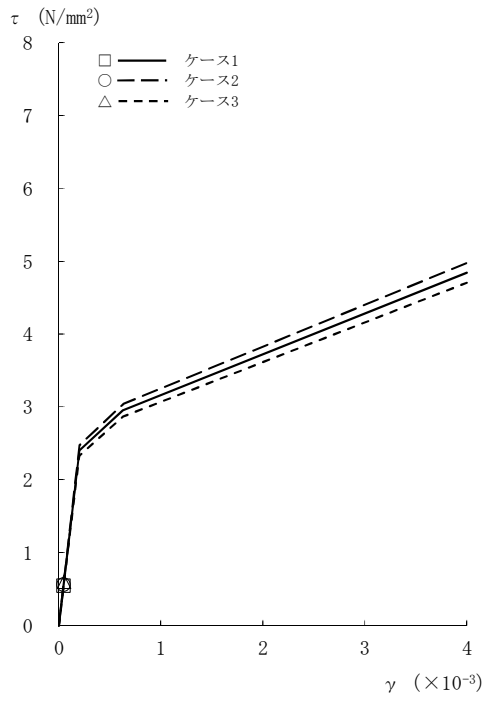

[外壁部]

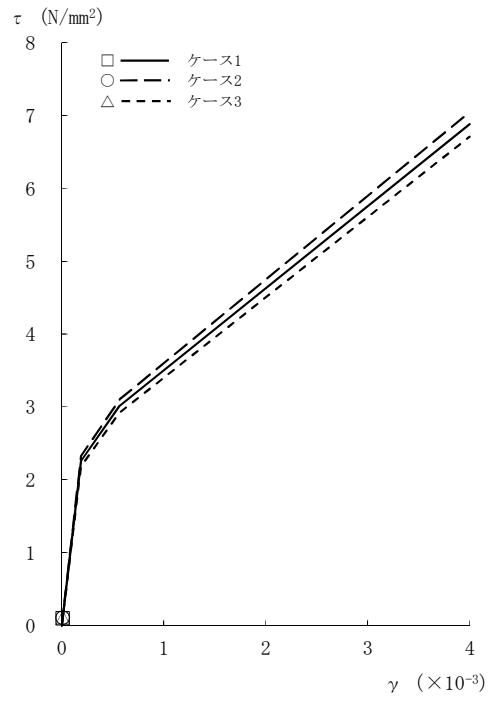

[RCCV部]

図2-38  $\tau - \gamma$  関係と最大応答値 (Sd-2, NS方向, 3F) (3/8)

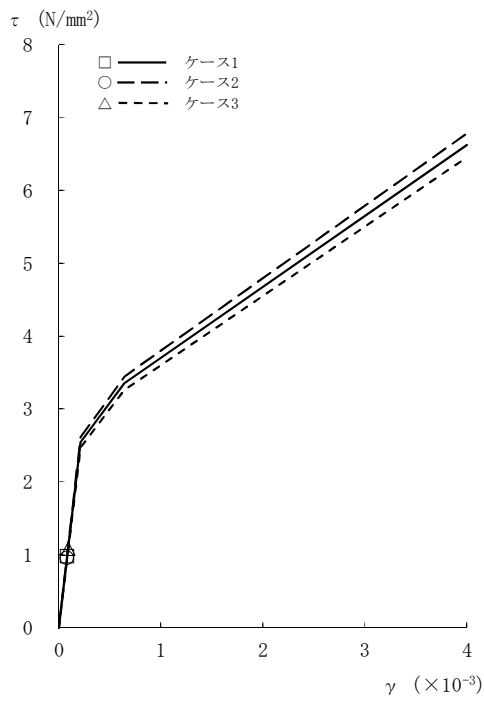

[外壁部]

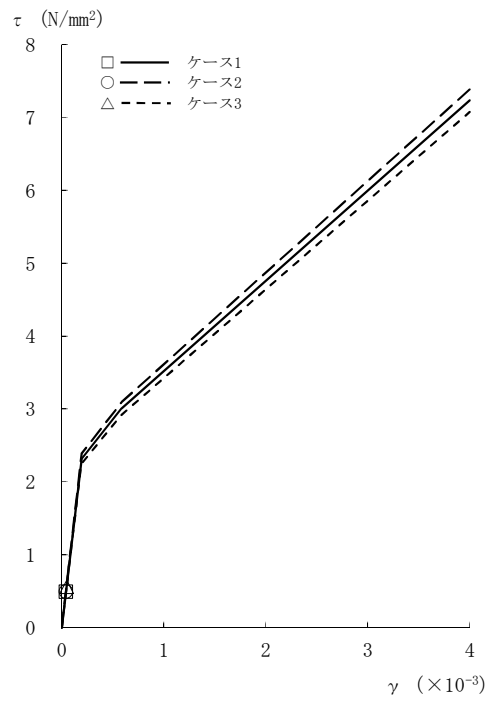

[RCCV部]

図2-38  $\tau - \gamma$  関係と最大応答値 (Sd-2, NS方向, 2F) (4/8)



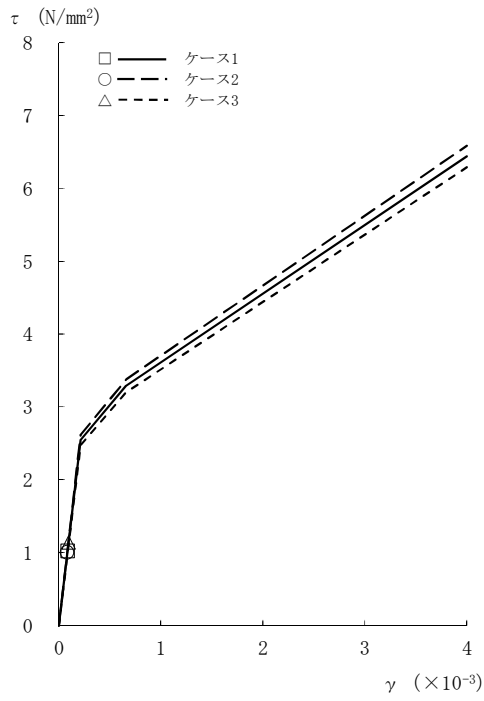

[外壁部]

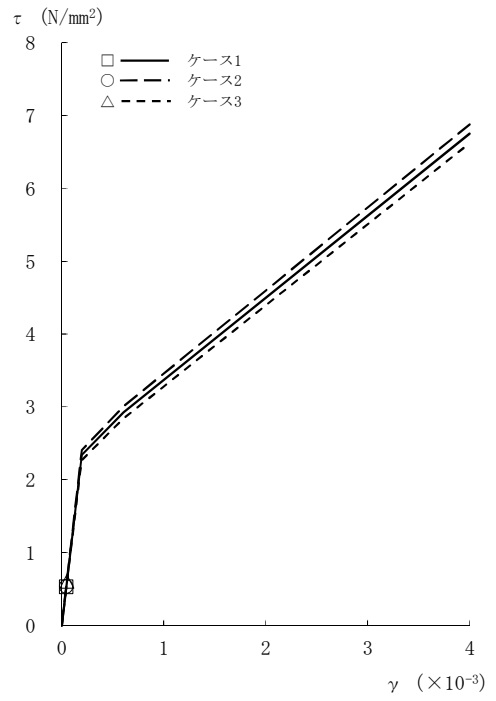

[RCCV部]

図2-38 τ - γ 関係と最大応答値 (Sd-2, NS方向, 1F) (5/8)

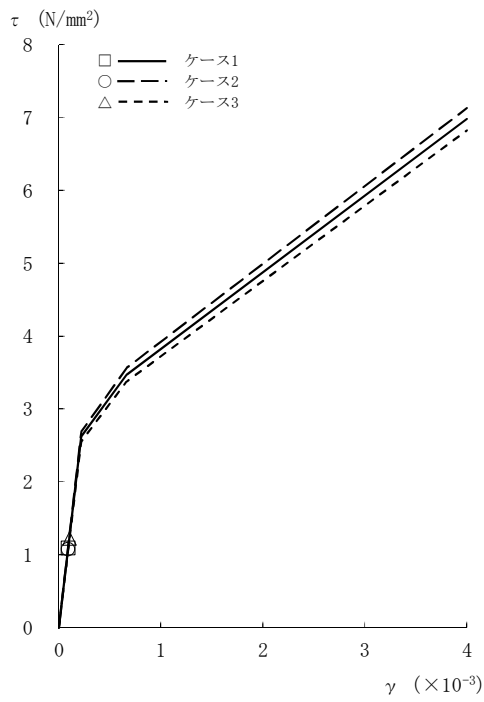

[外壁部]

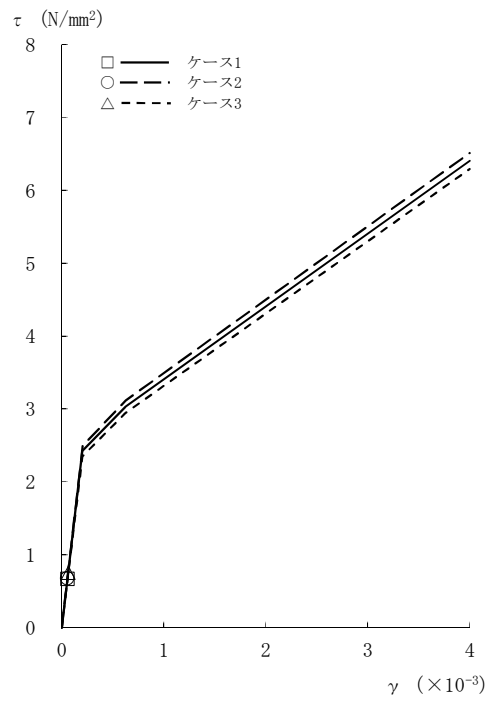

[RCCV部]

図2-38 τ - γ 関係と最大応答値 (Sd-2, NS方向, B1F) (6/8)

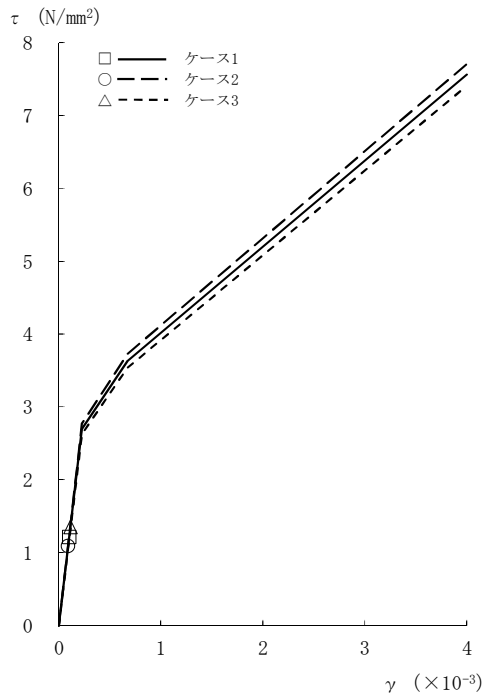

[外壁部]

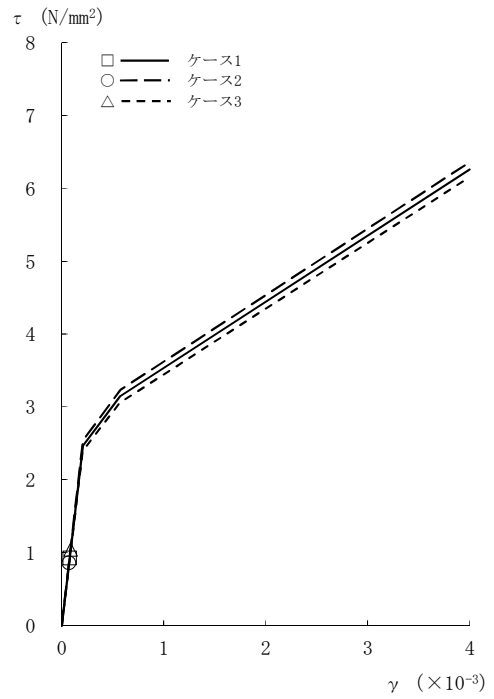

[RCCV部]

図2-38  $\tau - \gamma$  関係と最大応答値 (Sd-2, NS方向, B2F) (7/8)

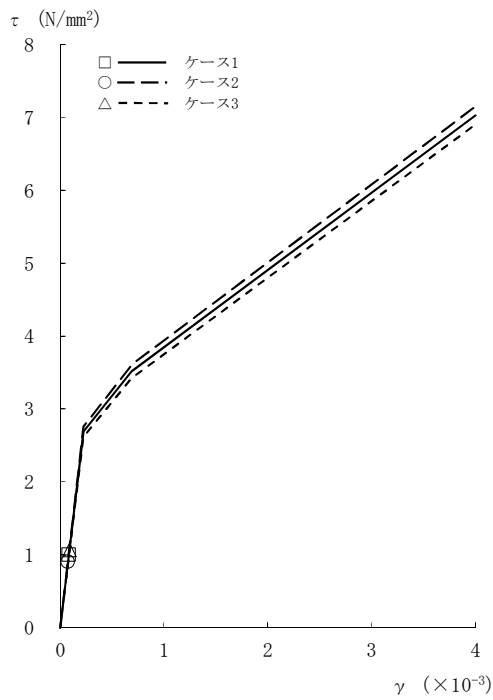

[外壁部]

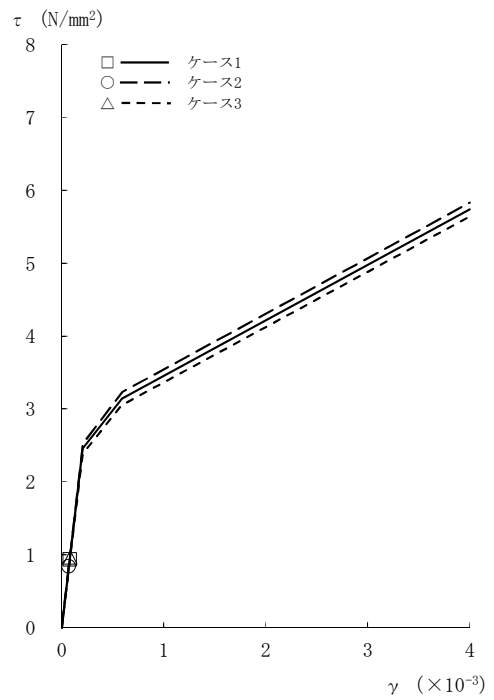

[RCCV部]

図2-38  $\tau - \gamma$  関係と最大応答値 (Sd-2, NS方向, B3F) (8/8)

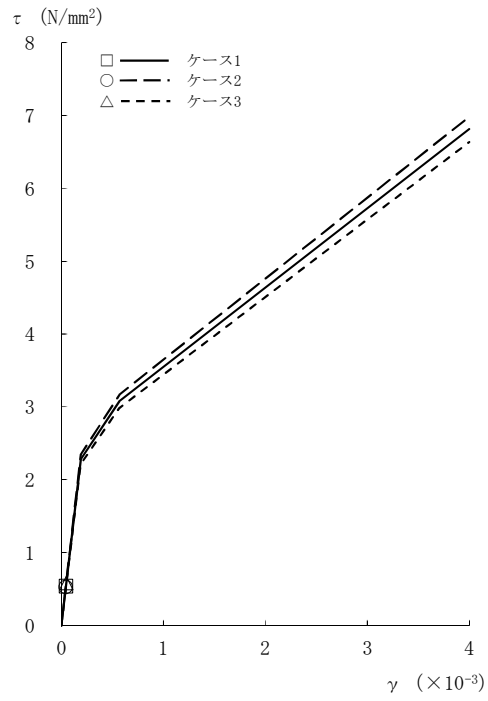

[外壁部]

図2-39 τ - γ 関係と最大応答値 (Sd-3, NS方向, CRF) (1/8)

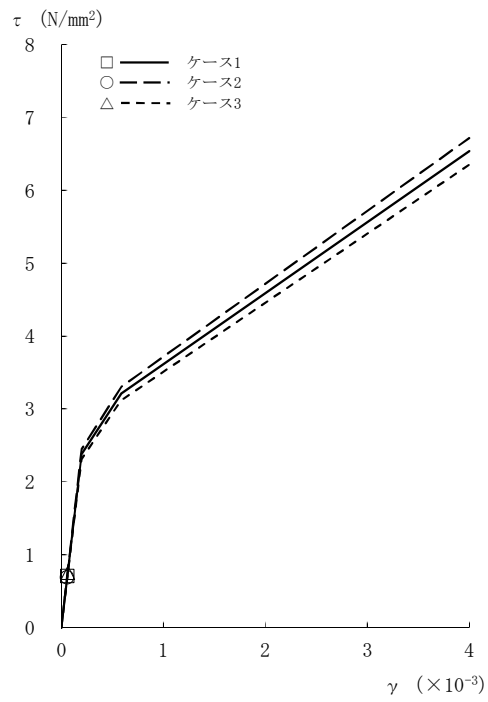

[外壁部]

図2-39 τ - γ 関係と最大応答値 (Sd-3, NS方向, 4F) (2/8)

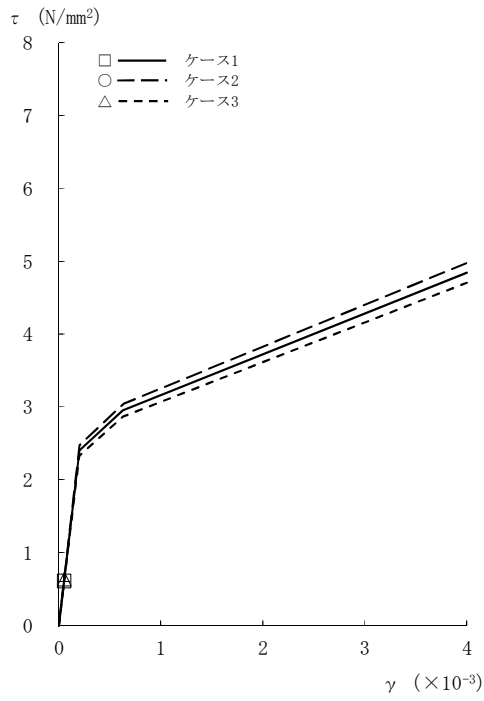

[外壁部]

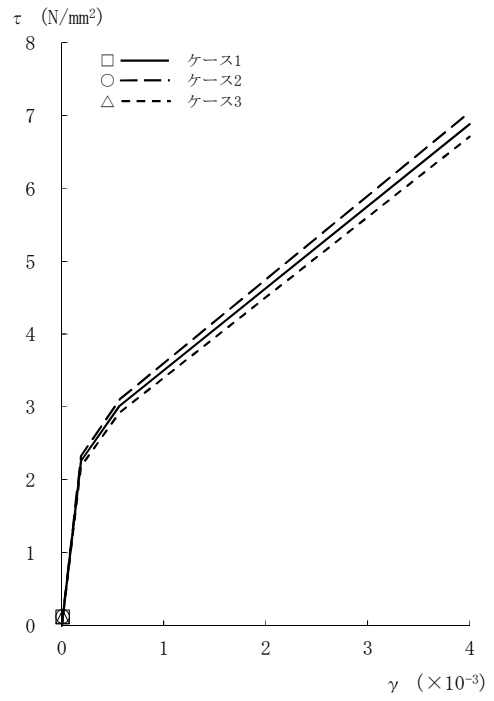

[RCCV部]

図2-39  $\tau - \gamma$  関係と最大応答値 (Sd-3, NS方向, 3F) (3/8)

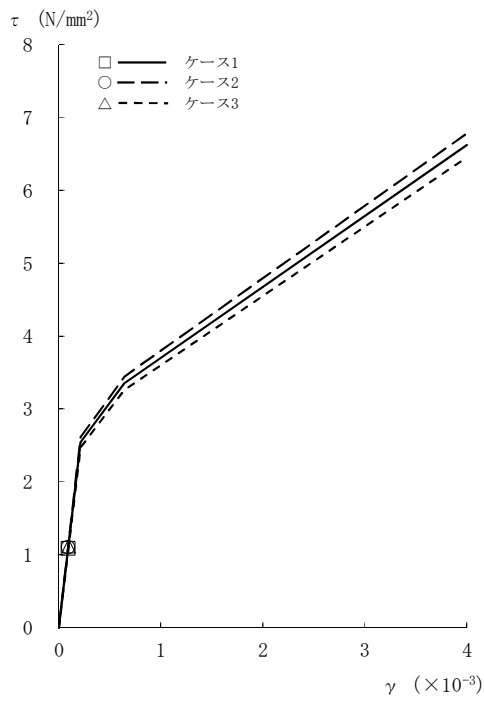

[外壁部]

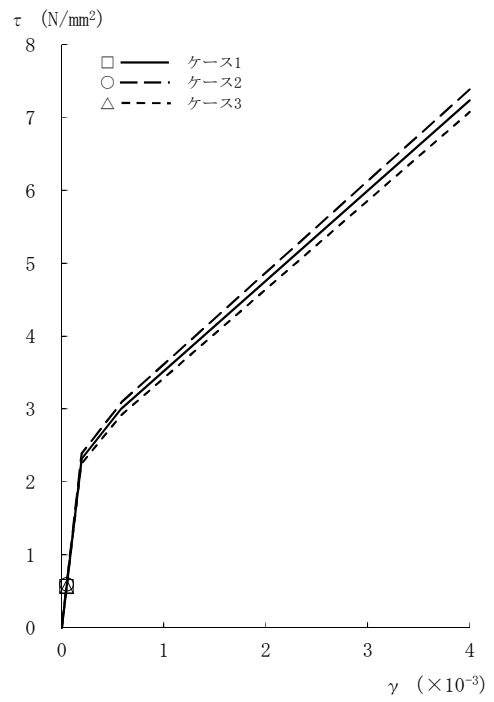

[RCCV部]

図2-39  $\tau - \gamma$  関係と最大応答値 (Sd-3, NS方向, 2F) (4/8)

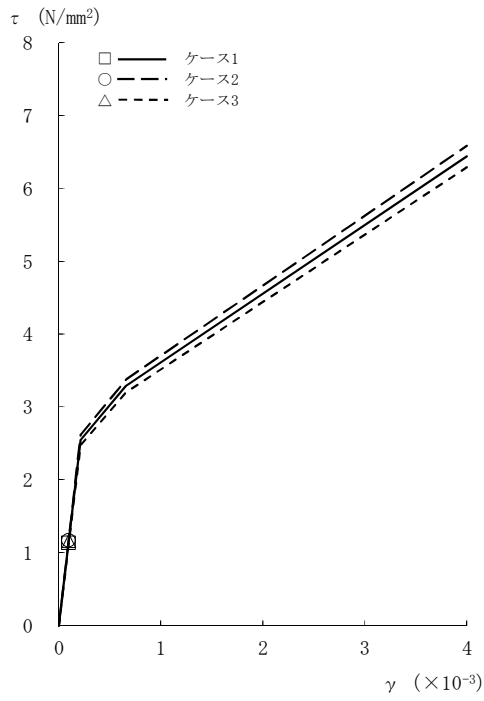

[外壁部]

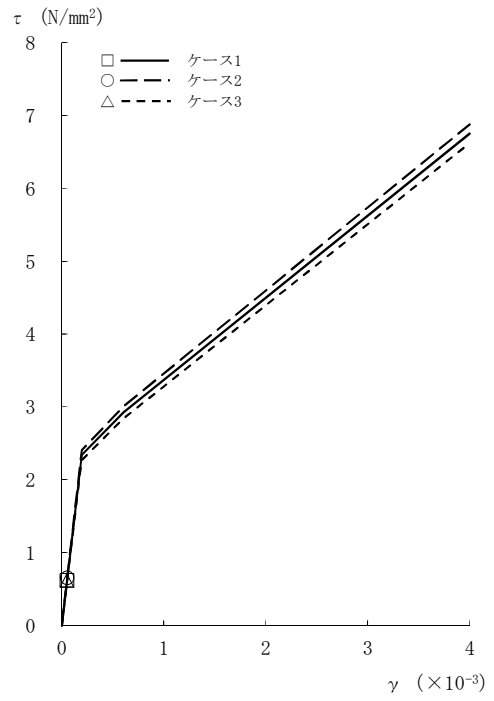

[RCCV部]

図2-39  $\tau - \gamma$  関係と最大応答値 (Sd-3, NS方向, 1F) (5/8)

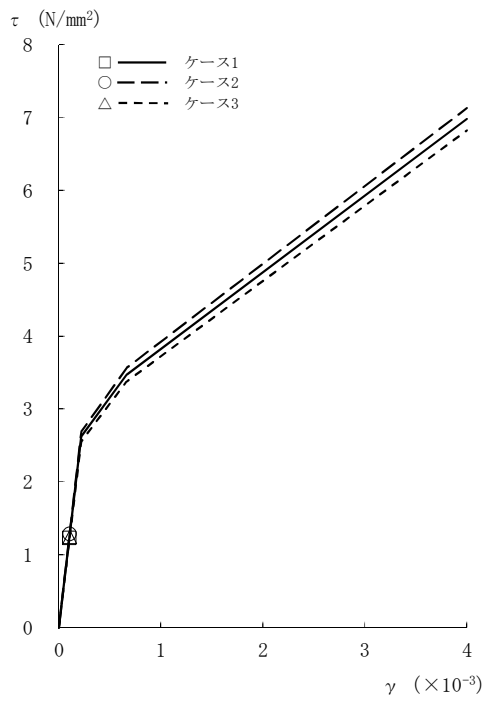

[外壁部]

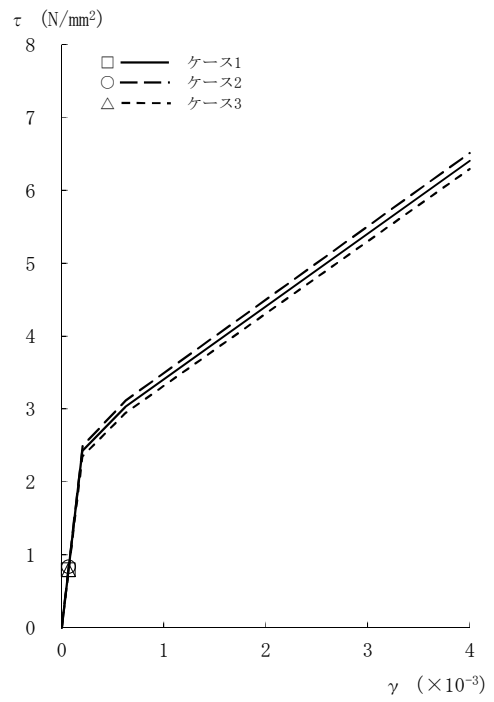

[RCCV部]

図2-39  $\tau - \gamma$  関係と最大応答値 (Sd-3, NS方向, B1F) (6/8)

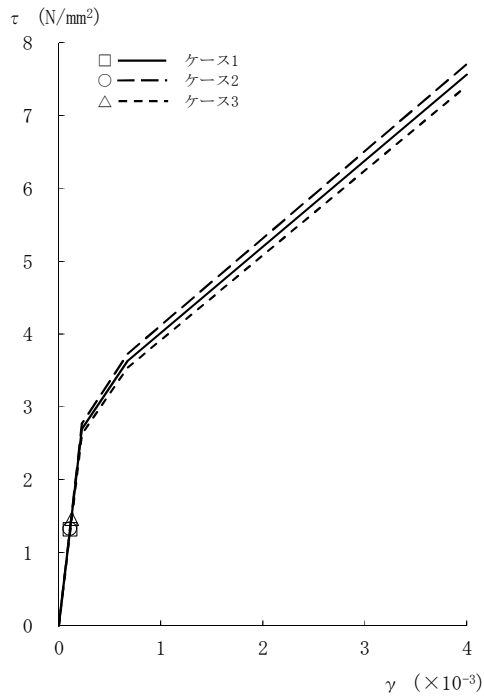

[外壁部]

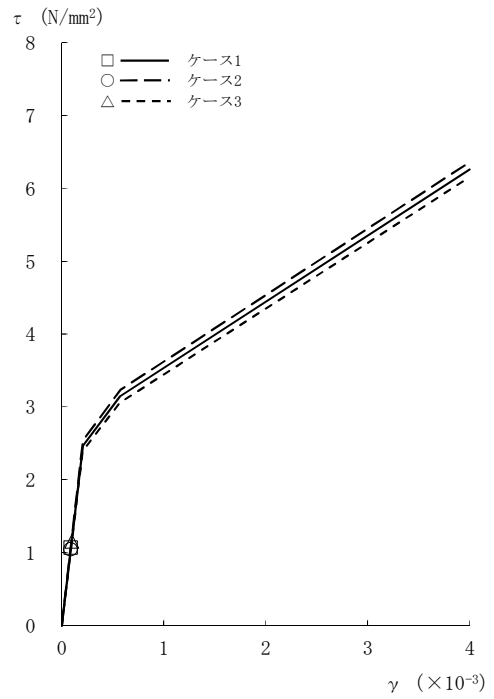

[RCCV部]

図2-39  $\tau - \gamma$  関係と最大応答値 (Sd-3, NS方向, B2F) (7/8)

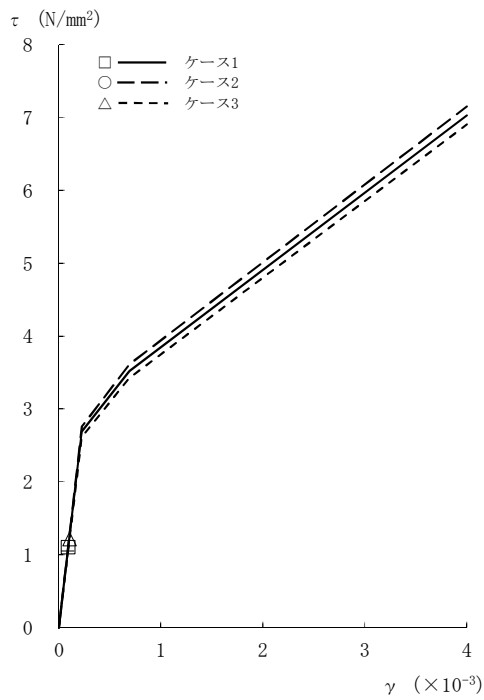

[外壁部]

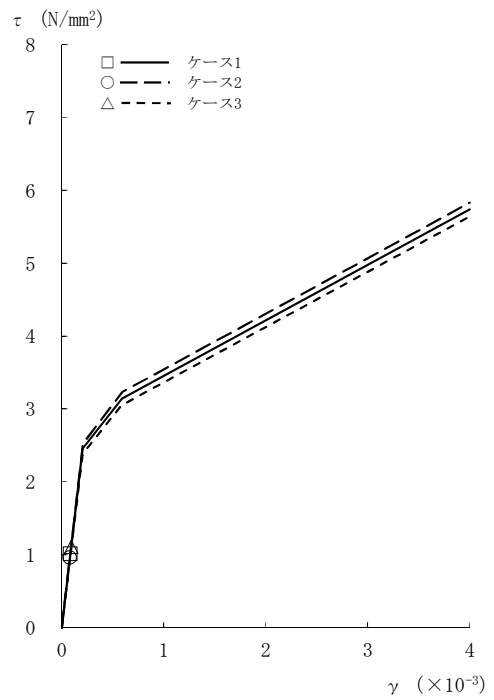

[RCCV部]

図2-39  $\tau - \gamma$  関係と最大応答値 (Sd-3, NS方向, B3F) (8/8)

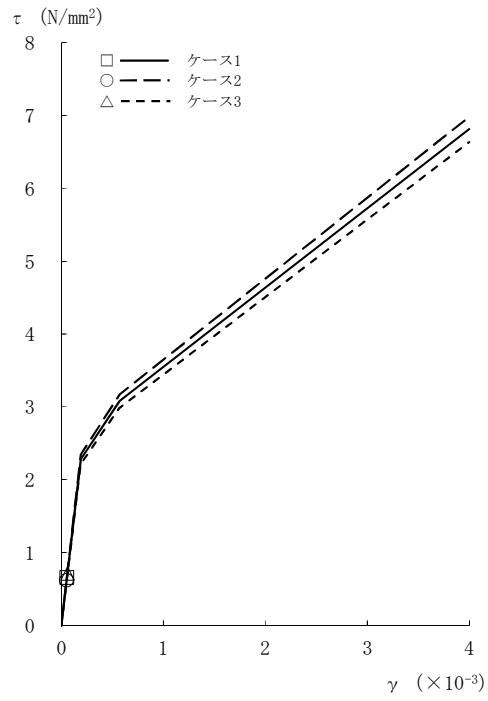

[外壁部]

図2-40 τ - γ 関係と最大応答値 (Sd-8, NS方向, CRF) (1/8)

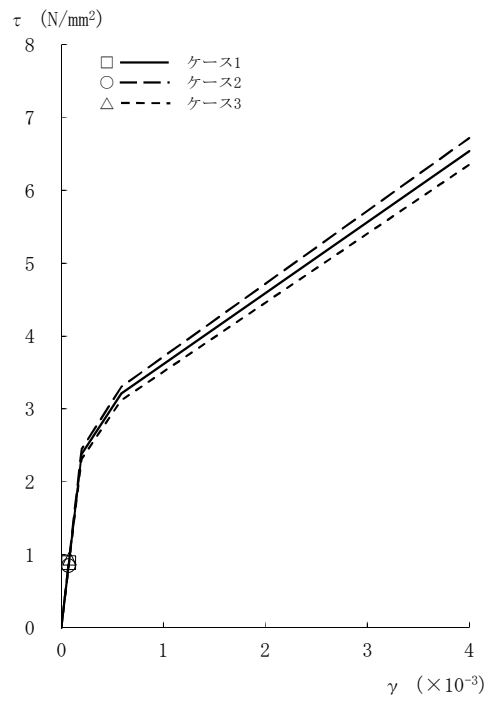

[外壁部]

図2-40 τ - γ 関係と最大応答値 (Sd-8, NS方向, 4F) (2/8)

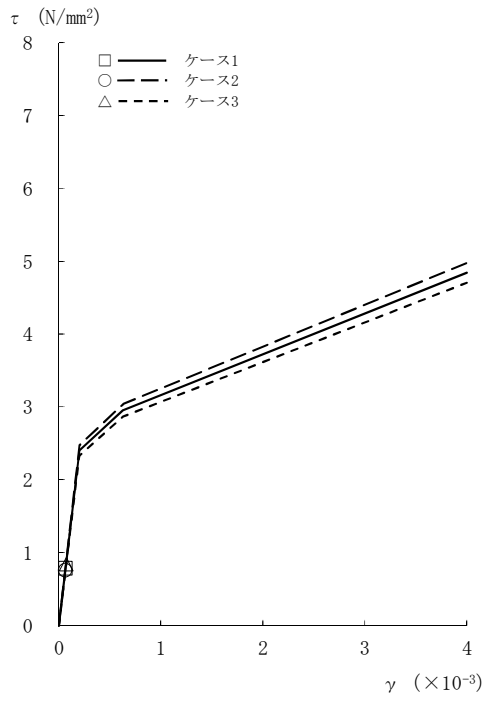

[外壁部]

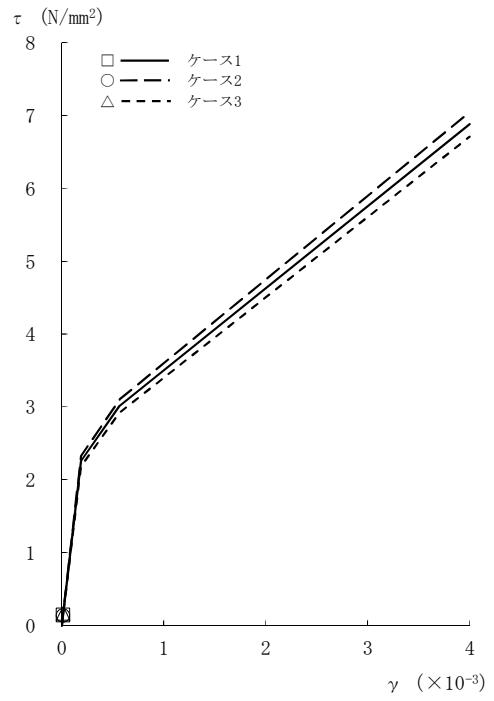

[RCCV部]

図2-40  $\tau - \gamma$  関係と最大応答値 (Sd-8, NS方向, 3F) (3/8)

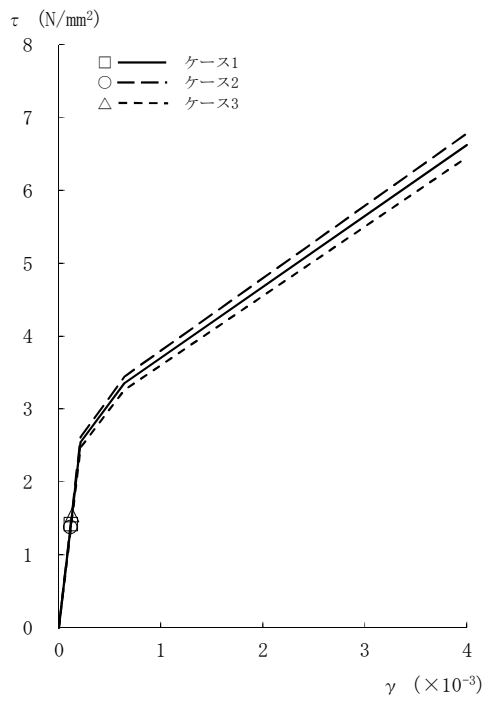

[外壁部]

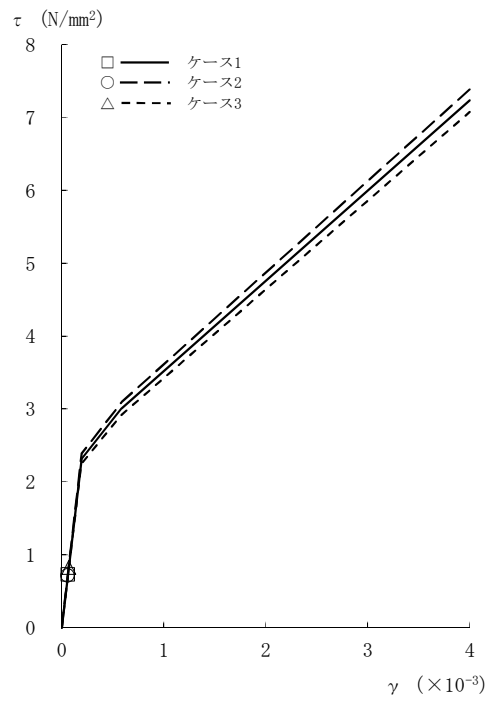

[RCCV部]

図2-40  $\tau - \gamma$  関係と最大応答値 (Sd-8, NS方向, 2F) (4/8)



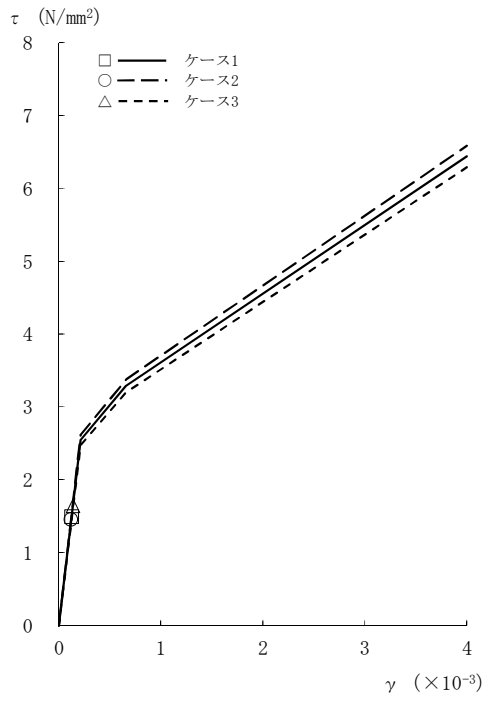

[外壁部]

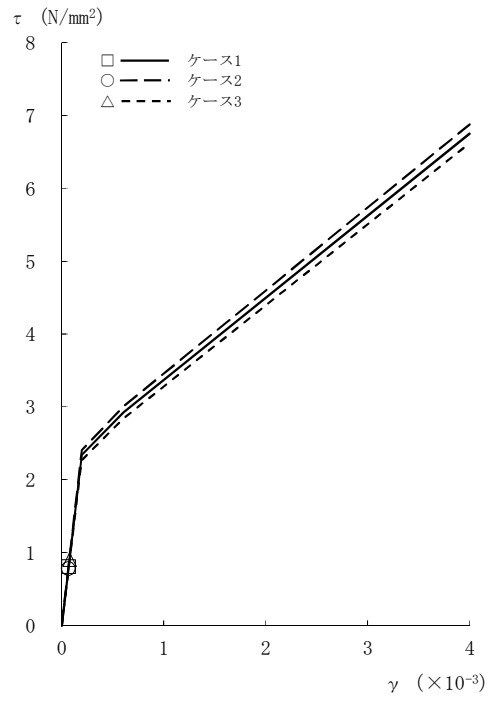

[RCCV部]

図2-40 τ - γ 関係と最大応答値 (Sd-8, NS方向, 1F) (5/8)

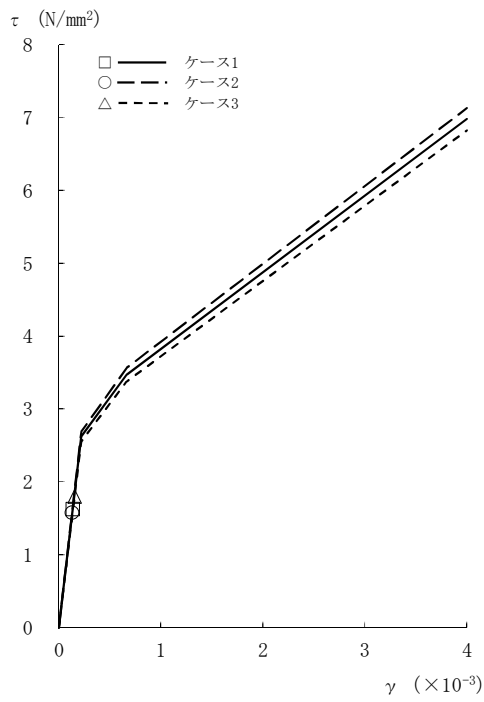

[外壁部]

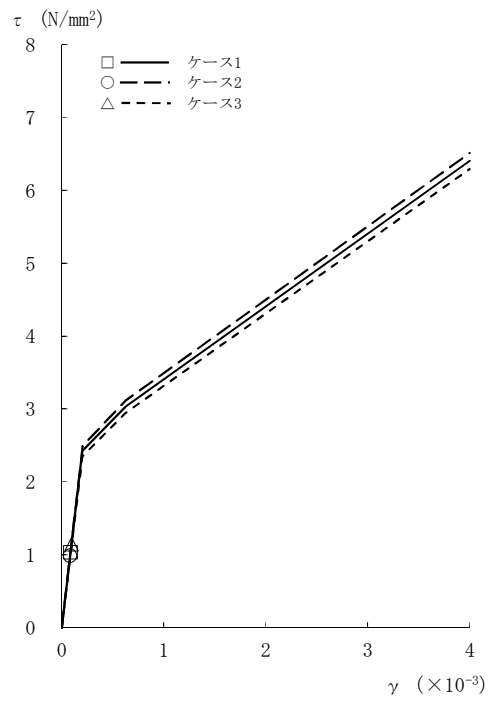

[RCCV部]

図2-40 τ - γ 関係と最大応答値 (Sd-8, NS方向, B1F) (6/8)

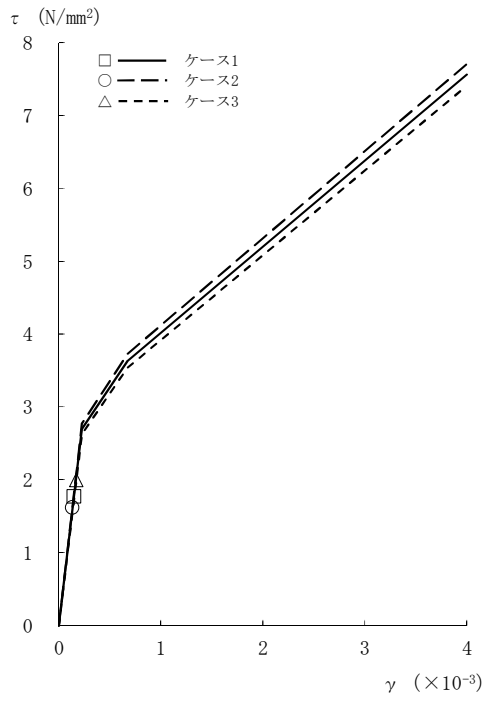

[外壁部]

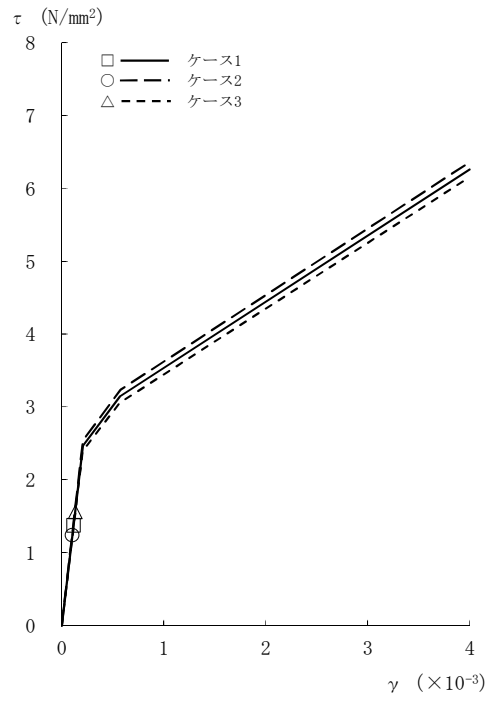

[RCCV部]

図2-40  $\tau - \gamma$  関係と最大応答値 (Sd-8, NS方向, B2F) (7/8)

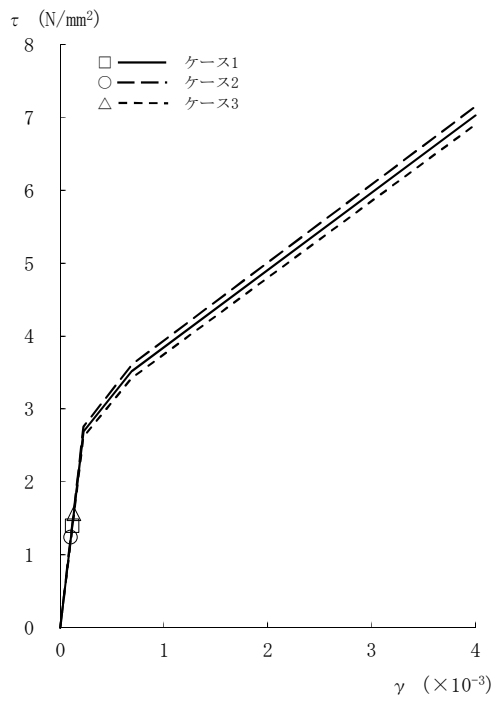

[外壁部]

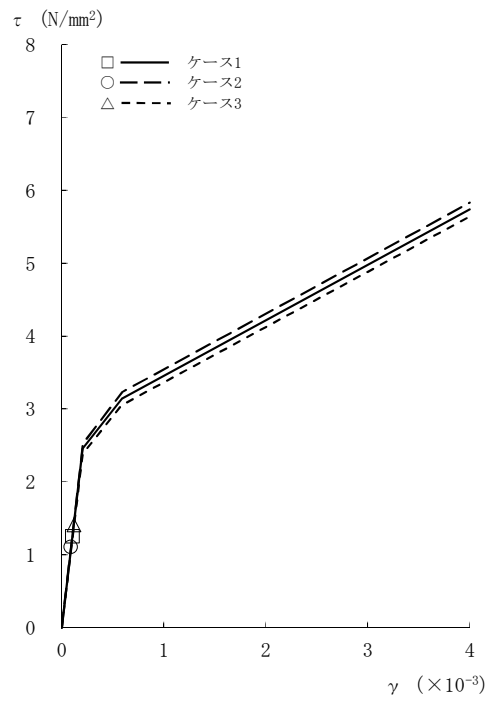

[RCCV部]

図2-40  $\tau - \gamma$  関係と最大応答値 (Sd-8, NS方向, B3F) (8/8)

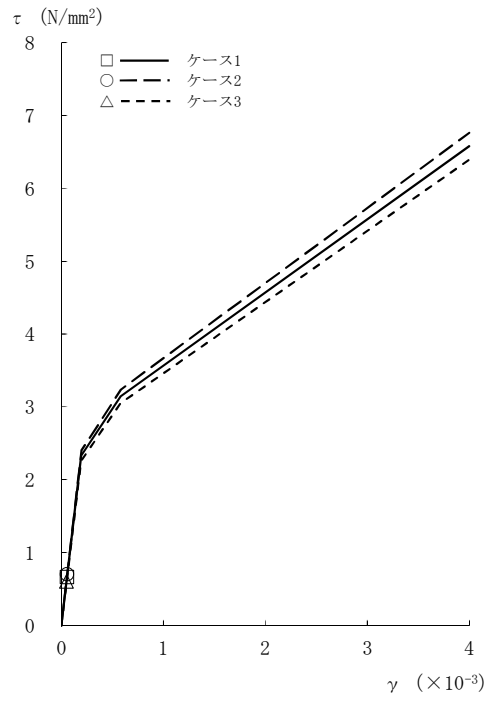

[外壁部]

図2-41 τ - γ 関係と最大応答値 (Sd-1, EW方向, CRF) (1/8)

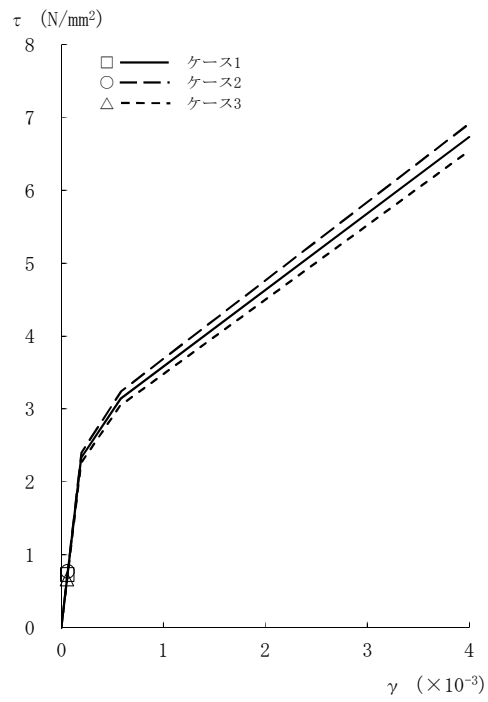

[外壁部]

図2-41 τ - γ 関係と最大応答値 (Sd-1, EW方向, 4F) (2/8)

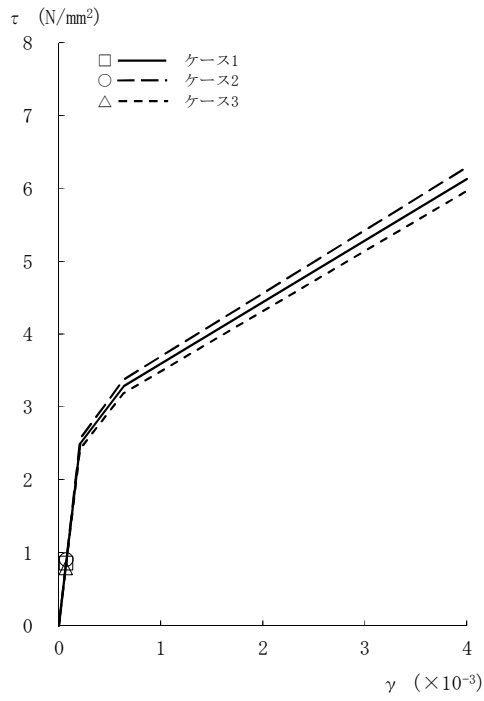

[外壁部]

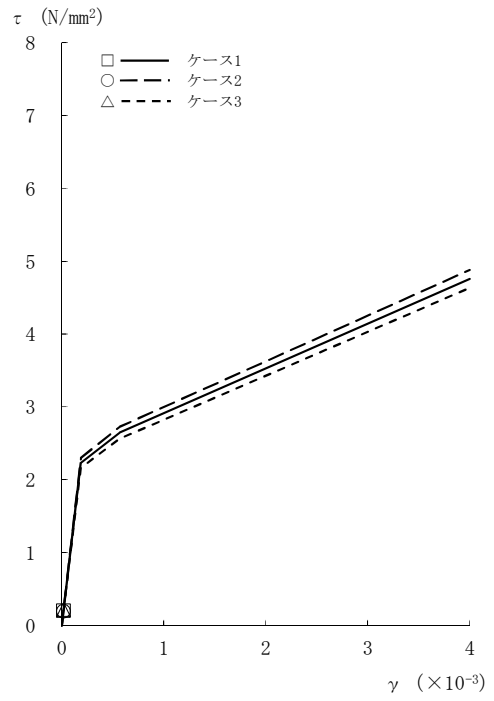

[RCCV部]

図2-41 τ - γ 関係と最大応答値 (Sd-1, EW方向, 3F) (3/8)

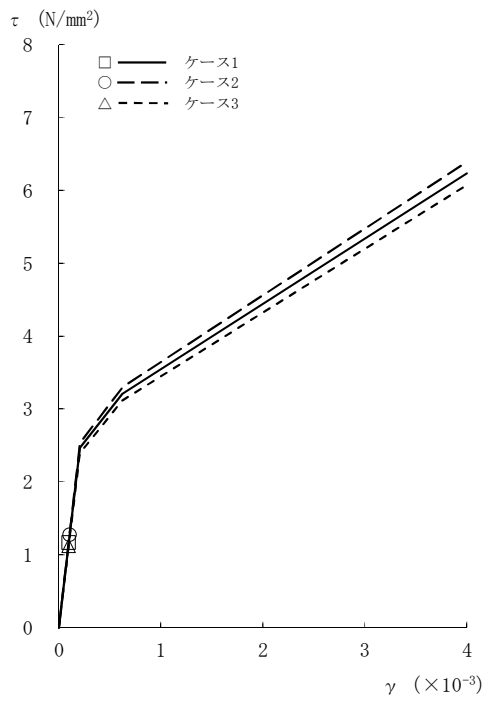

[外壁部]

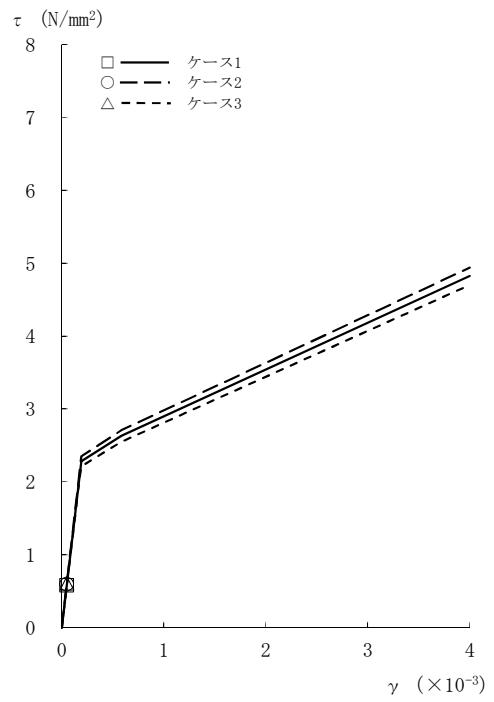

[RCCV部]

図2-41 τ - γ 関係と最大応答値 (Sd-1, EW方向, 2F) (4/8)

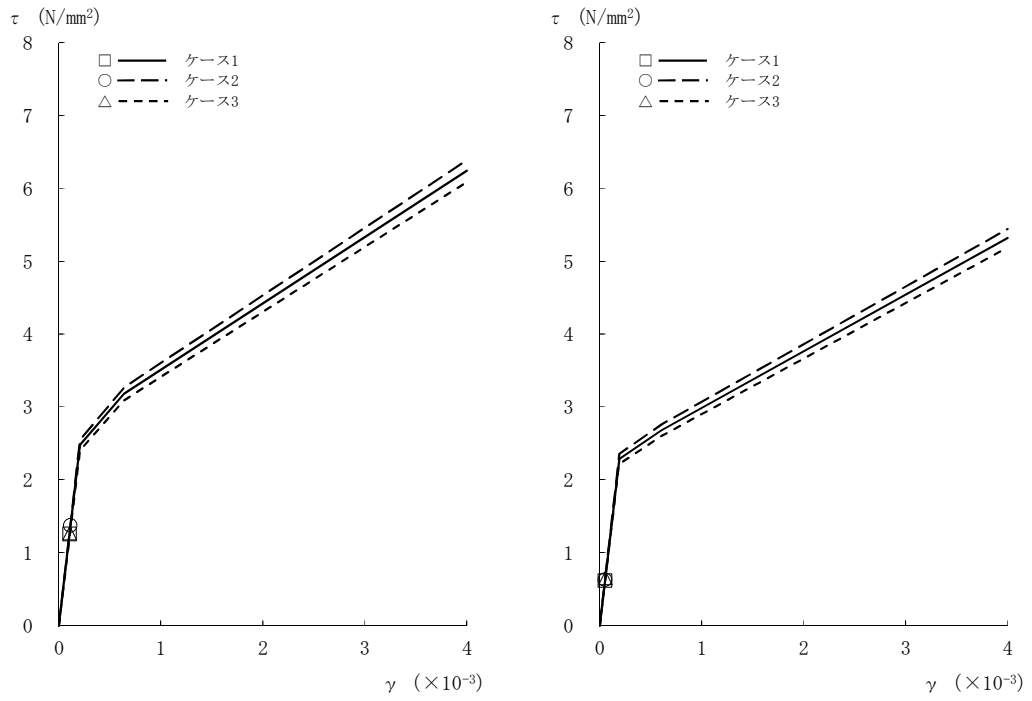

[外壁部]

[RCCV部]

図2-41 τ - γ 関係と最大応答値 (Sd-1, EW方向, 1F) (5/8)

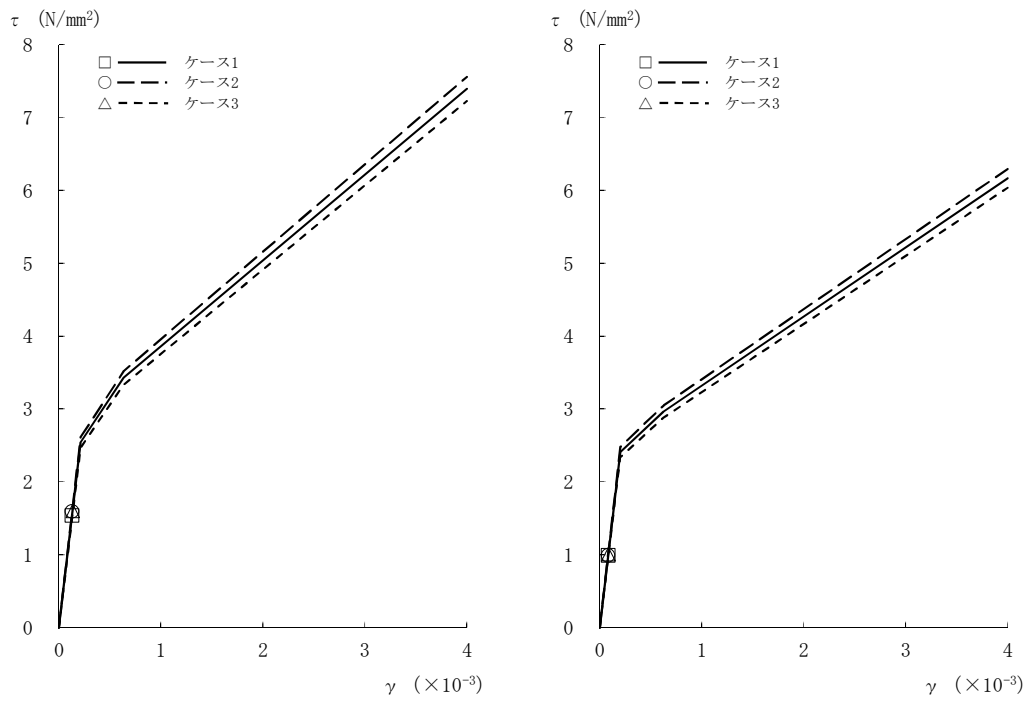

[外壁部]

[RCCV部]

図2-41 τ - γ 関係と最大応答値 (Sd-1, EW方向, B1F) (6/8)

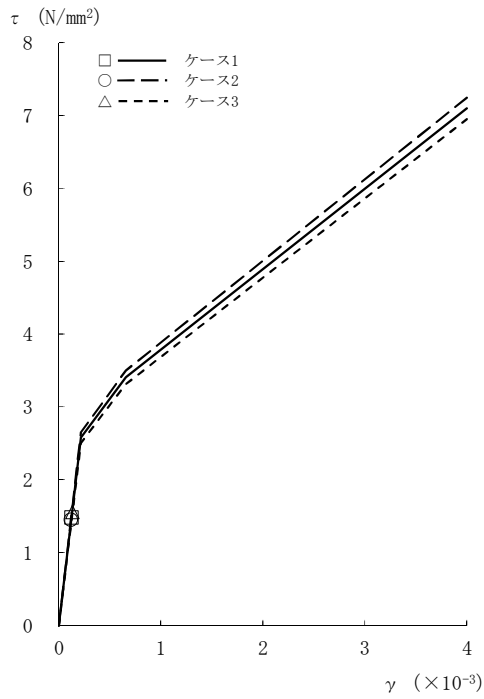

[外壁部]

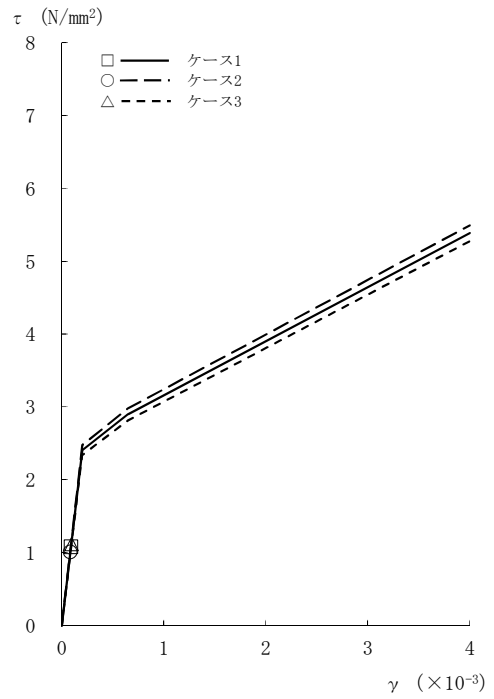

[RCCV部]

図2-41  $\tau - \gamma$  関係と最大応答値 (Sd-1, EW方向, B2F) (7/8)

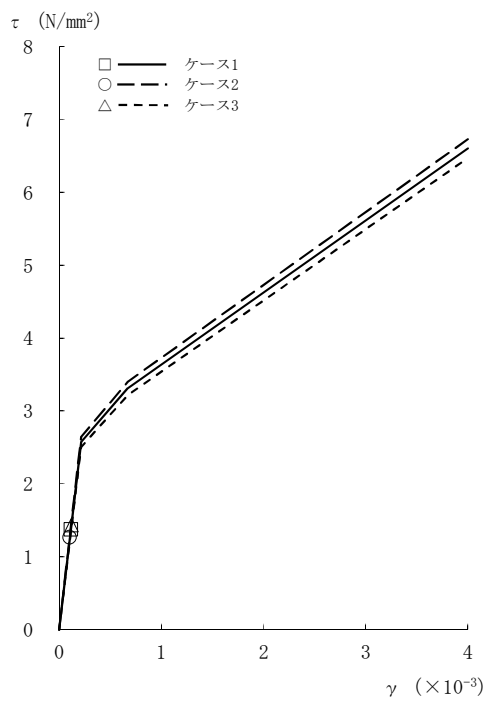

[外壁部]

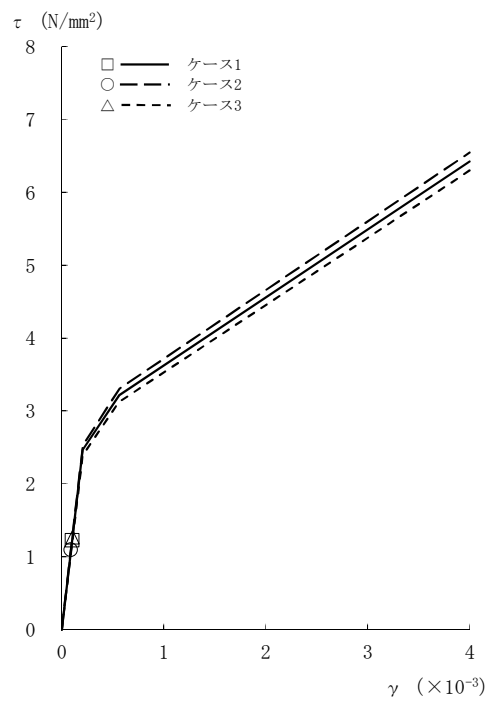

[RCCV部]

図2-41  $\tau - \gamma$  関係と最大応答値 (Sd-1, EW方向, B3F) (8/8)

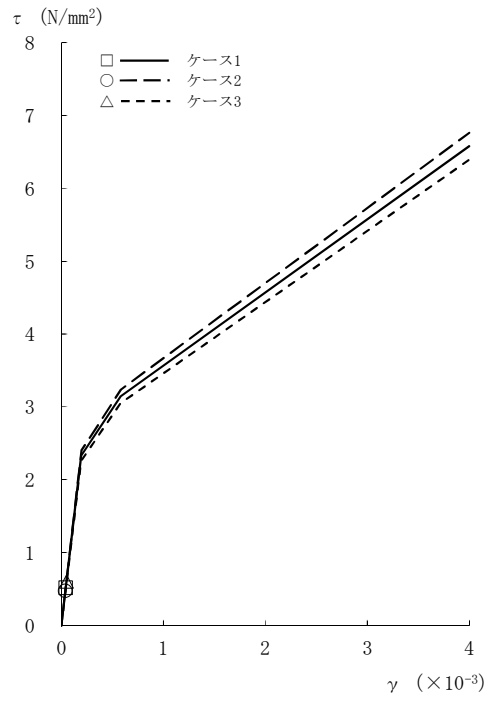

[外壁部]

図2-42  $\tau - \gamma$  関係と最大応答値 (Sd-2, EW方向, CRF) (1/8)

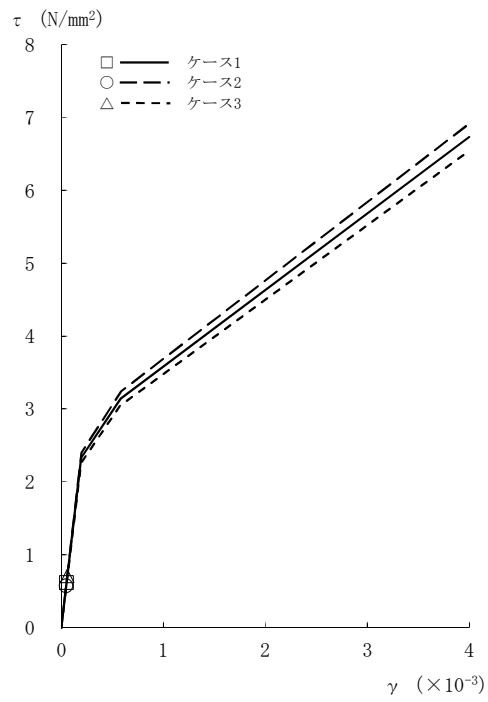

[外壁部]

図2-42  $\tau - \gamma$  関係と最大応答値 (Sd-2, EW方向, 4F) (2/8)

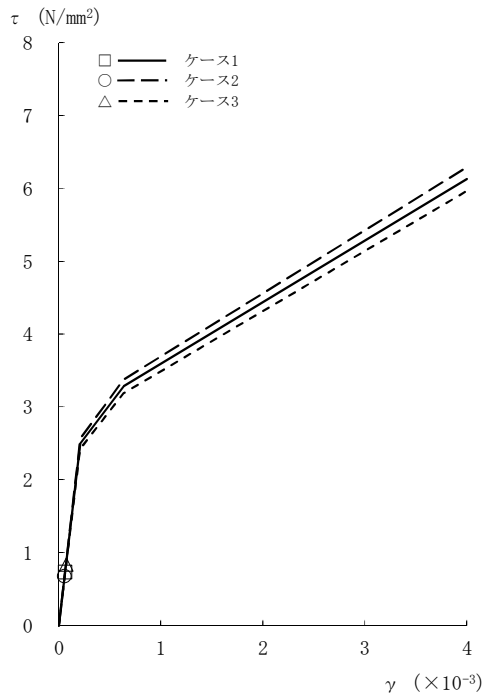

[外壁部]

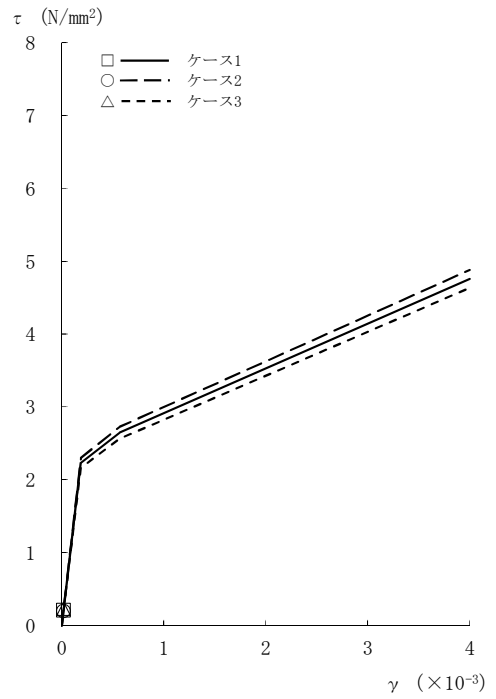

[RCCV部]

図2-42 τ - γ 関係と最大応答値 (Sd-2, EW方向, 3F) (3/8)

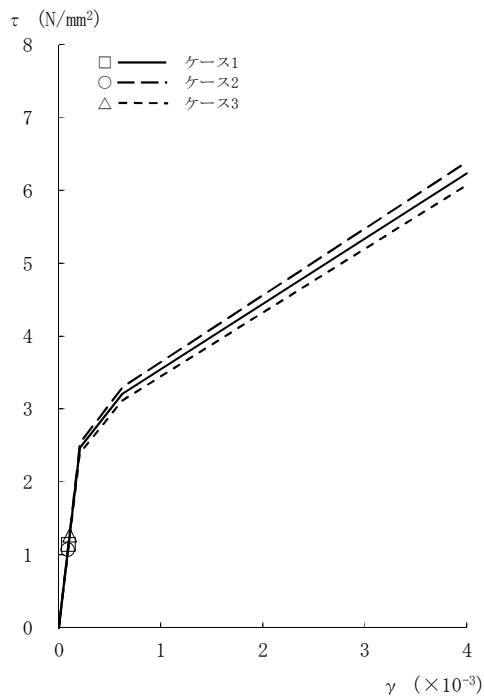

[外壁部]

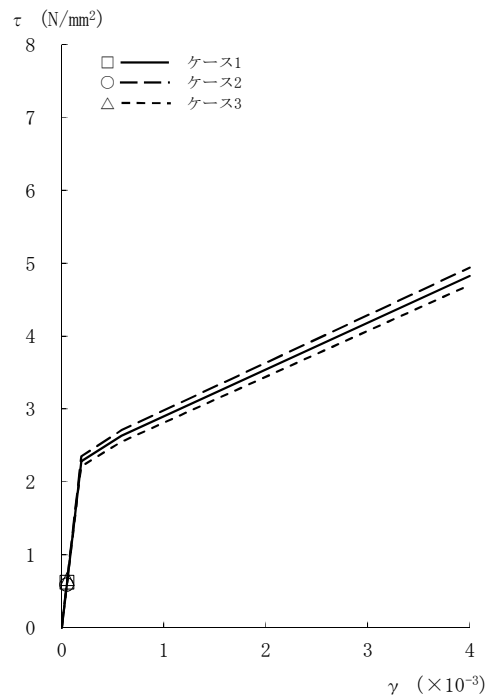

[RCCV部]

図2-42 τ - γ 関係と最大応答値 (Sd-2, EW方向, 2F) (4/8)



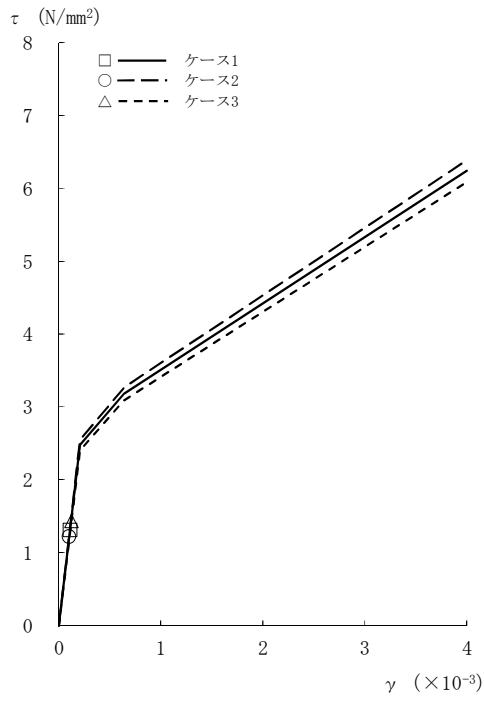

[外壁部]

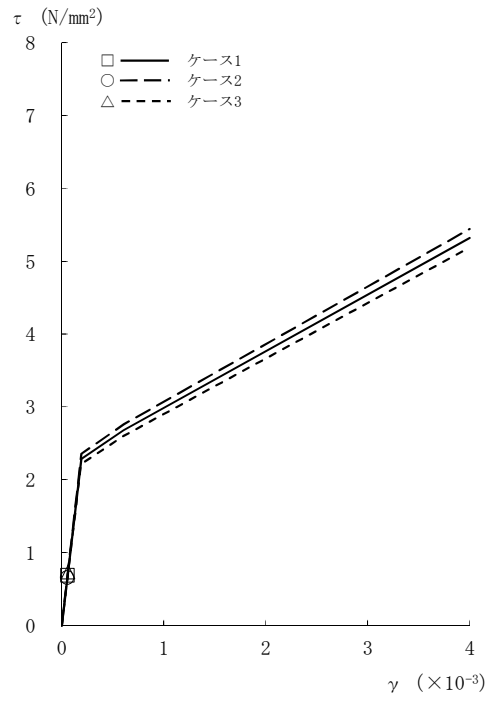

[RCCV部]

図2-42  $\tau - \gamma$  関係と最大応答値 (Sd-2, EW方向, 1F) (5/8)

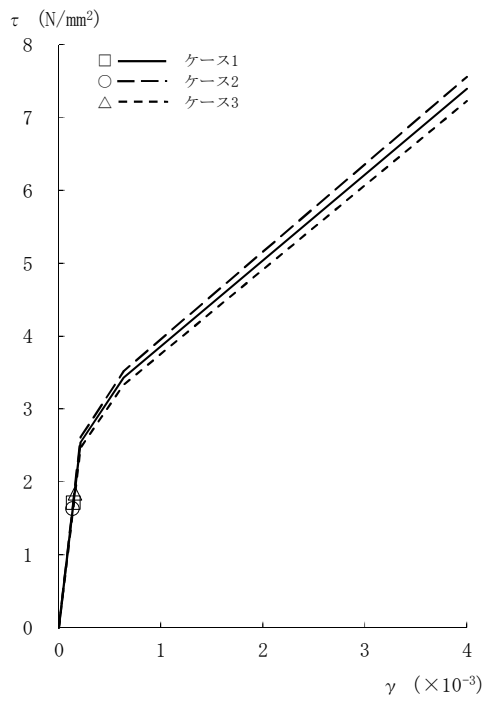

[外壁部]

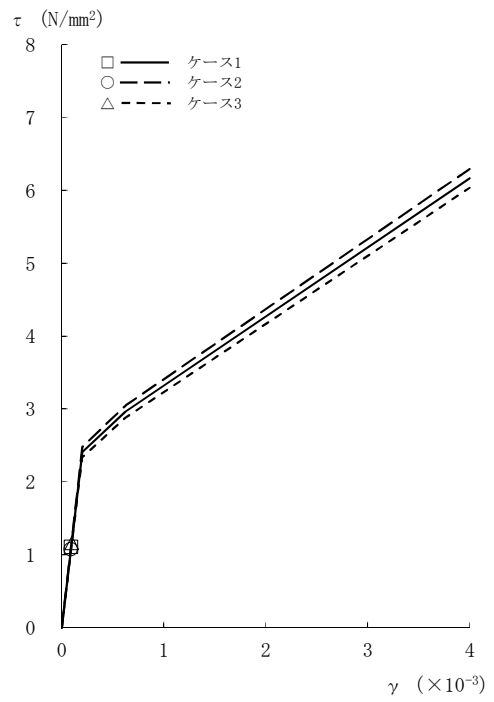

[RCCV部]

図2-42  $\tau - \gamma$  関係と最大応答値 (Sd-2, EW方向, B1F) (6/8)

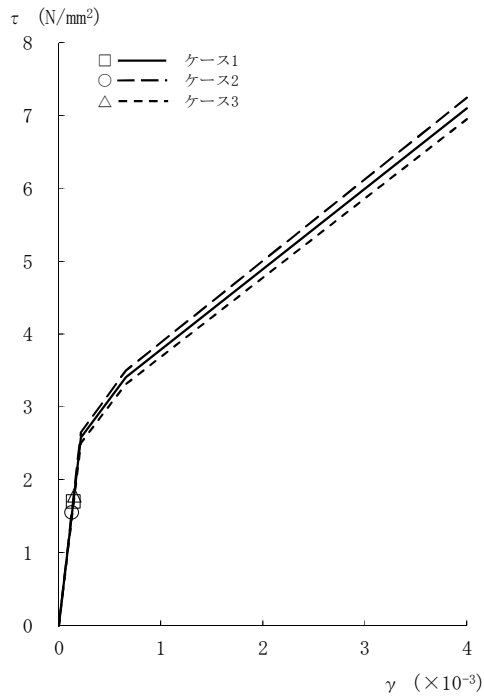

[外壁部]

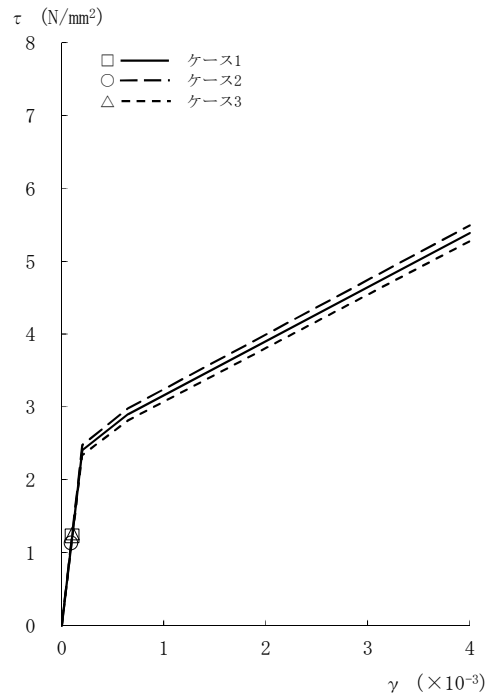

[RCCV部]

図2-42 τ - γ 関係と最大応答値 (Sd-2, EW方向, B2F) (7/8)

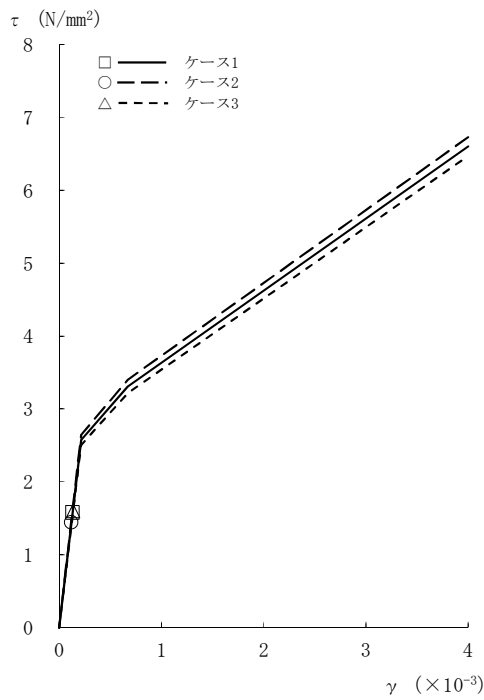

[外壁部]

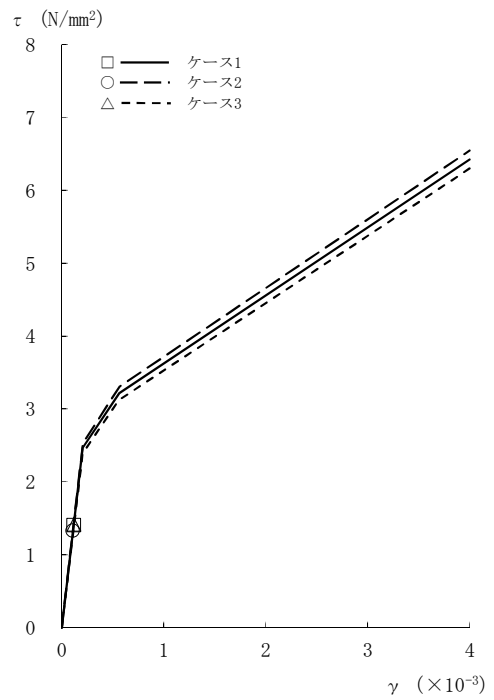

[RCCV部]

図2-42 τ - γ 関係と最大応答値 (Sd-2, EW方向, B3F) (8/8)

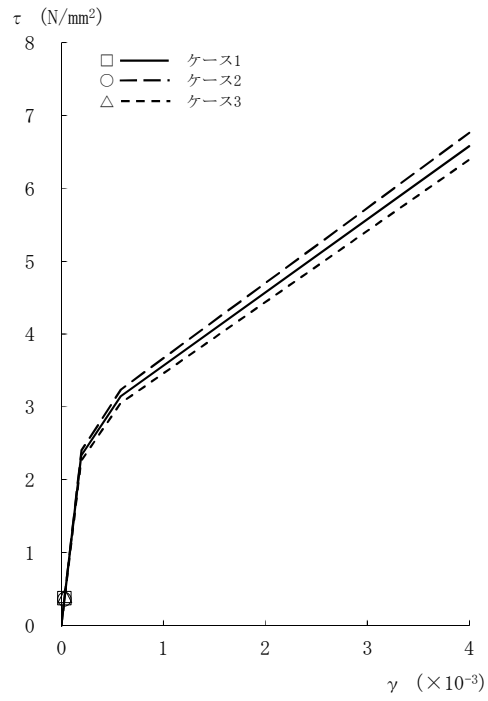

[外壁部]

図2-43  $\tau - \gamma$  関係と最大応答値 (Sd-3, EW方向, CRF) (1/8)

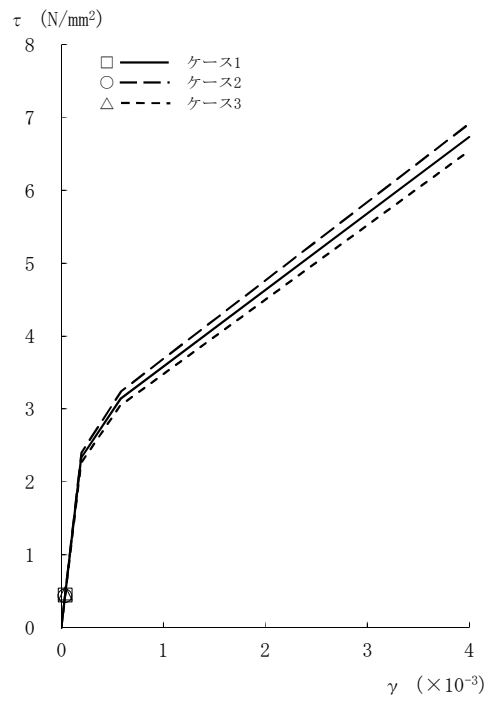

[外壁部]

図2-43  $\tau - \gamma$  関係と最大応答値 (Sd-3, EW方向, 4F) (2/8)

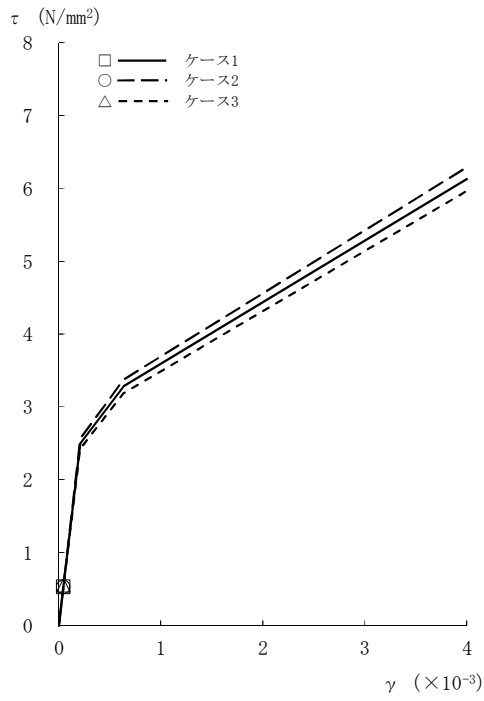

[外壁部]

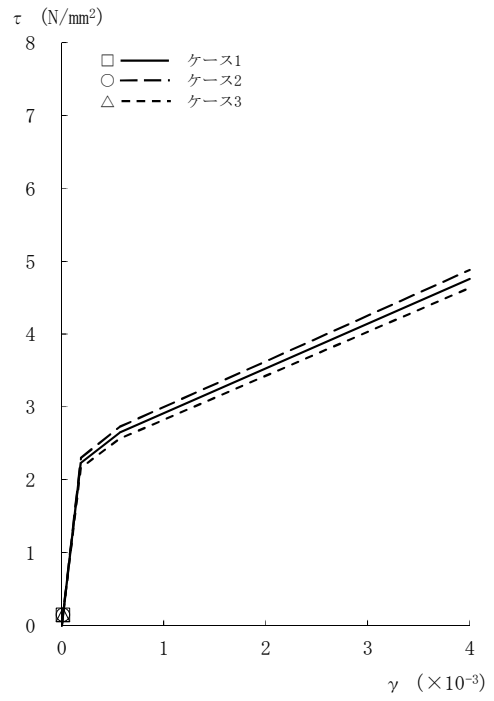

[RCCV部]

図2-43 τ - γ 関係と最大応答値 (Sd-3, EW方向, 3F) (3/8)

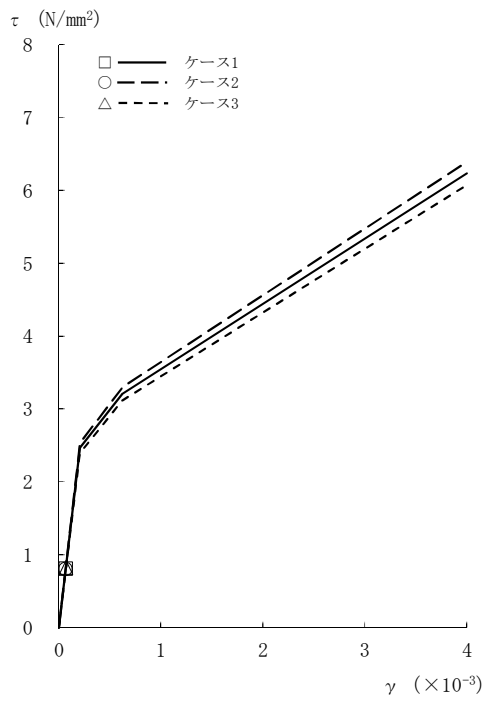

[外壁部]

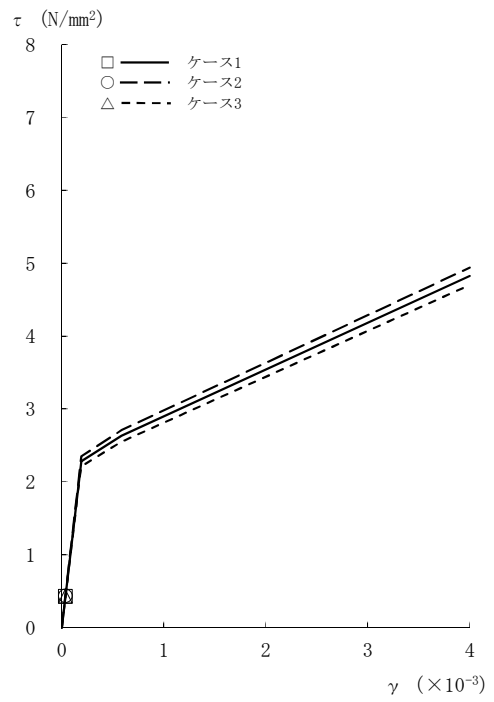

[RCCV部]

図2-43 τ - γ 関係と最大応答値 (Sd-3, EW方向, 2F) (4/8)

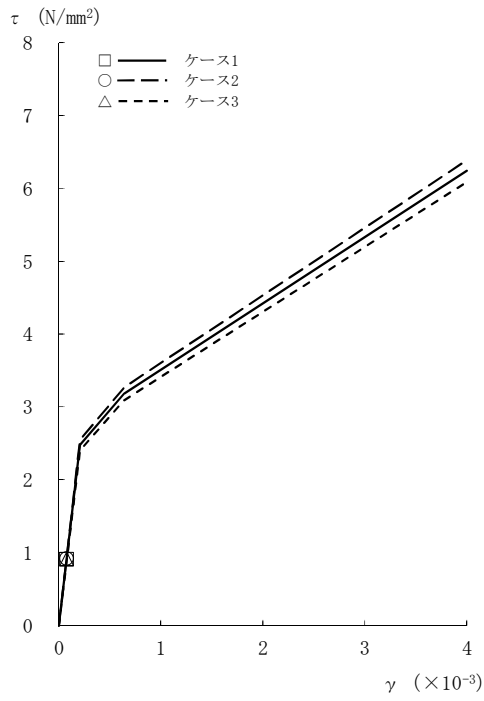

[外壁部]

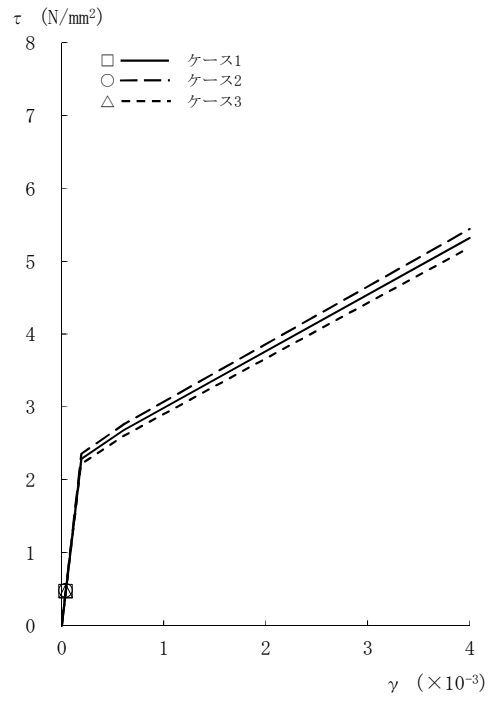

[RCCV部]

図2-43 τ - γ 関係と最大応答値 (Sd-3, EW方向, 1F) (5/8)

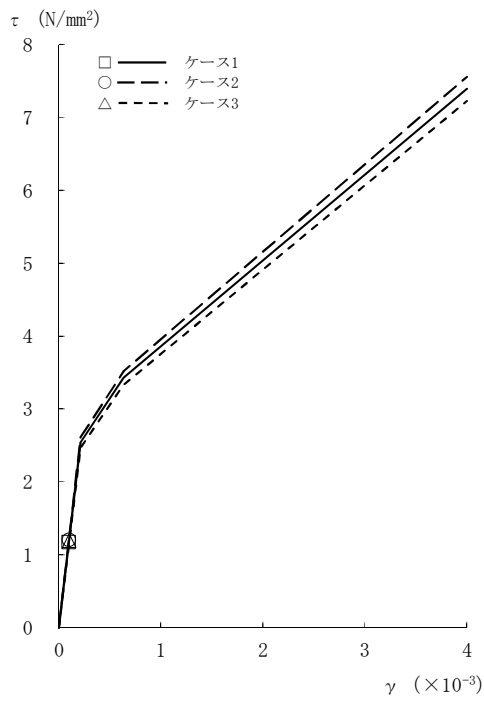

[外壁部]

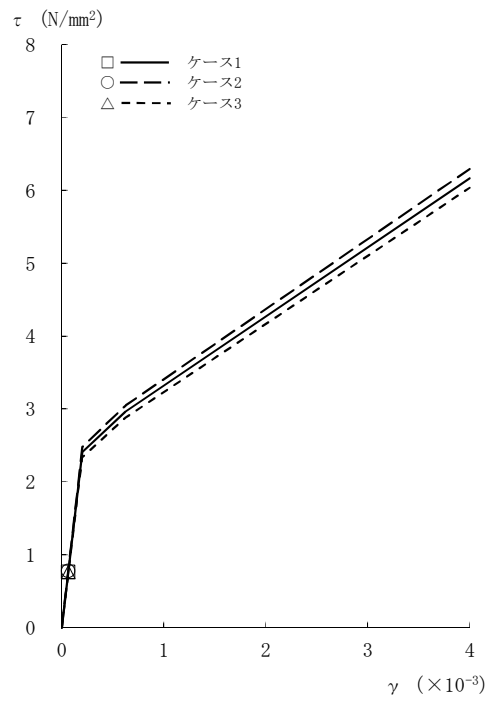

[RCCV部]

図2-43 τ - γ 関係と最大応答値 (Sd-3, EW方向, B1F) (6/8)

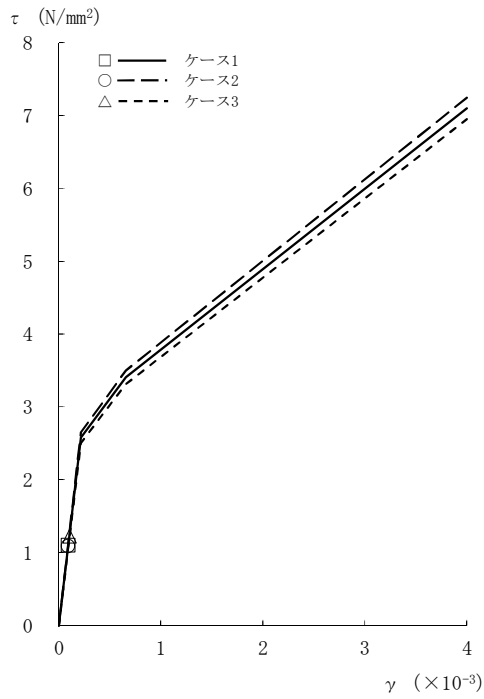

[外壁部]

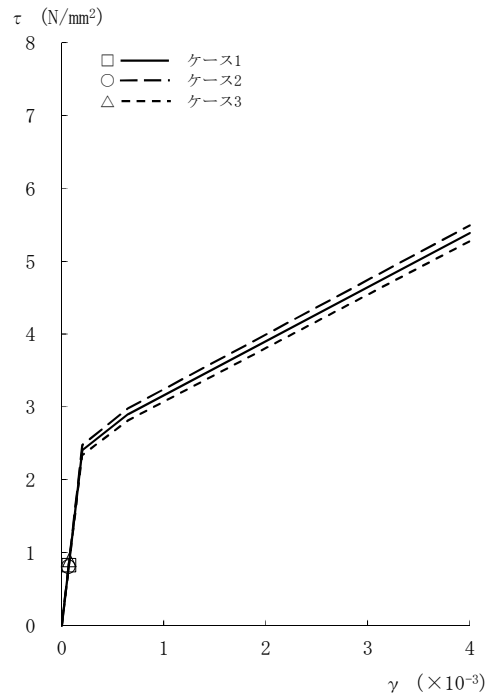

[RCCV部]

図2-43  $\tau - \gamma$  関係と最大応答値 (Sd-3, EW方向, B2F) (7/8)

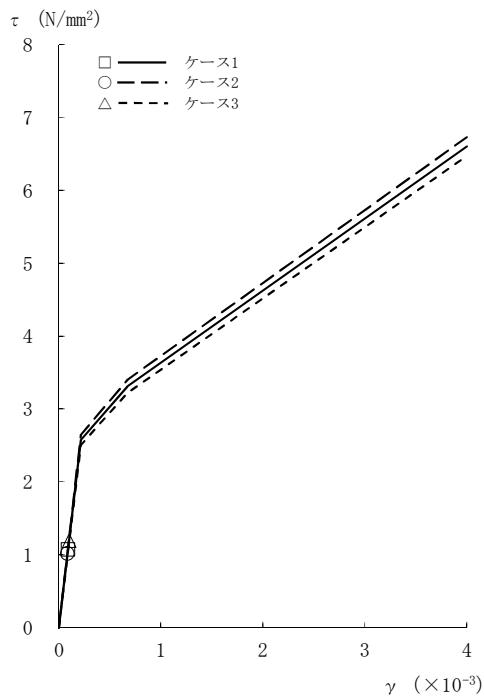

[外壁部]

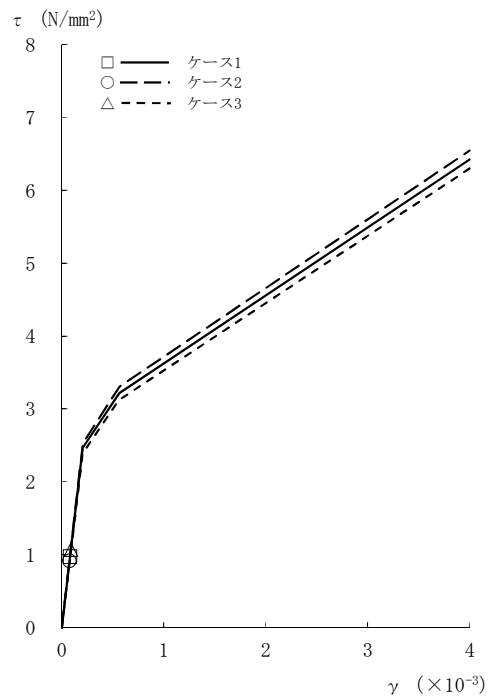

[RCCV部]

図2-43  $\tau - \gamma$  関係と最大応答値 (Sd-3, EW方向, B3F) (8/8)

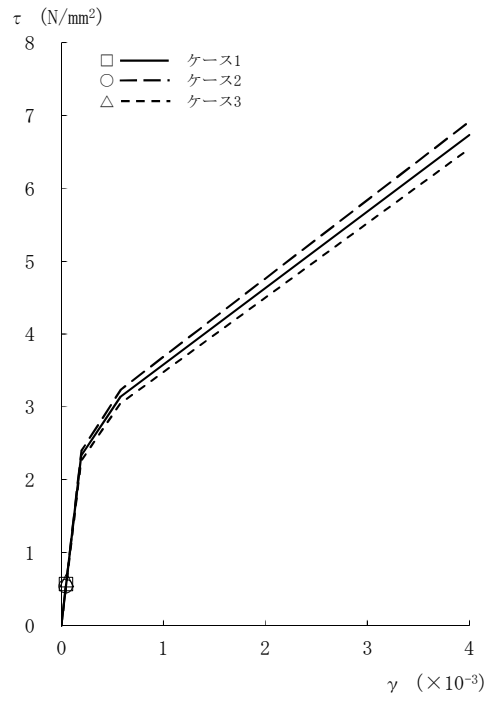

[外壁部]

図2-44  $\tau - \gamma$  関係と最大応答値 (Sd-8, EW方向, CRF) (1/8)

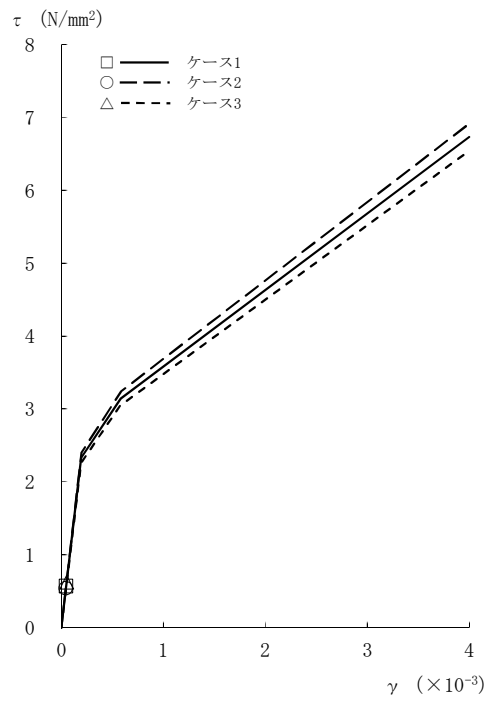

[外壁部]

図2-44  $\tau - \gamma$  関係と最大応答値 (Sd-8, EW方向, 4F) (2/8)

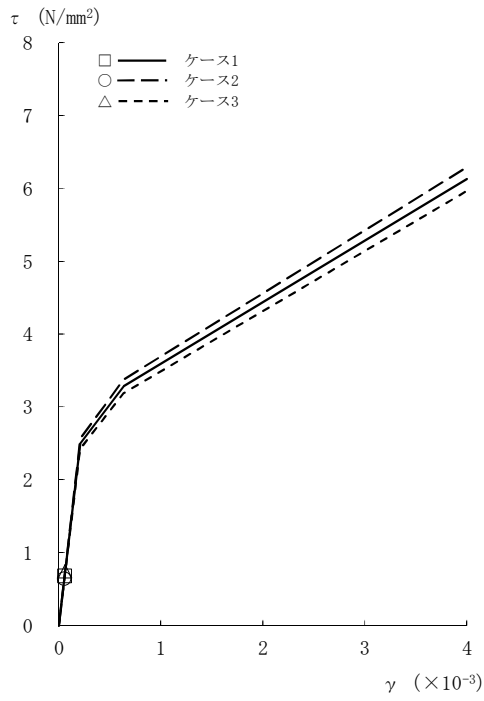

[外壁部]

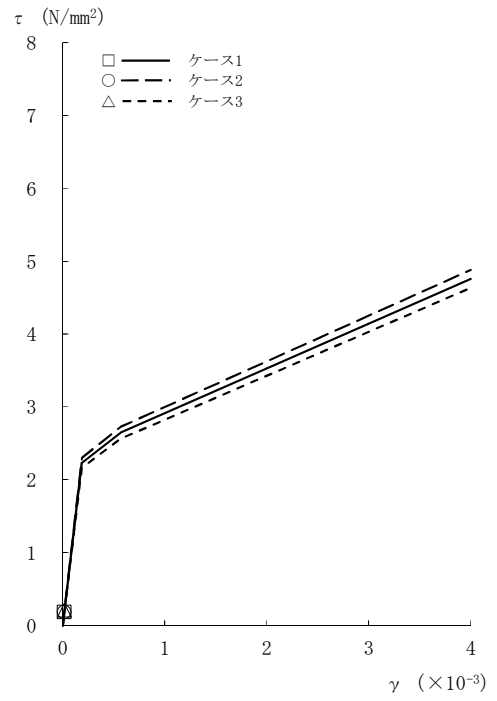

[RCCV部]

図2-44  $\tau - \gamma$  関係と最大応答値 (Sd-8, EW方向, 3F) (3/8)

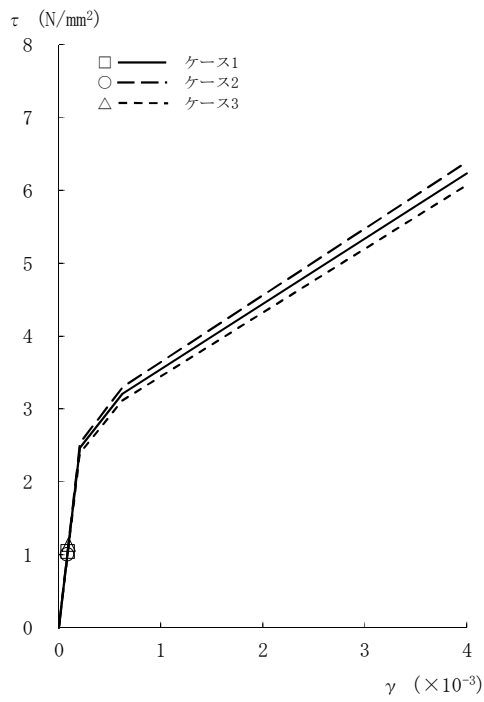

[外壁部]

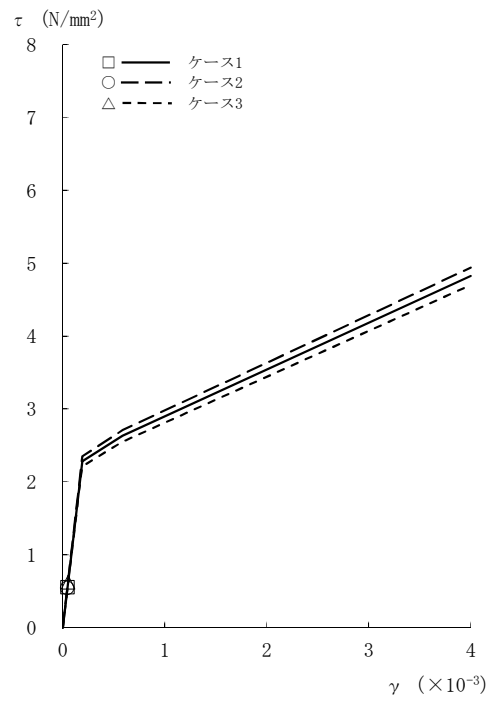

[RCCV部]

図2-44  $\tau - \gamma$  関係と最大応答値 (Sd-8, EW方向, 2F) (4/8)



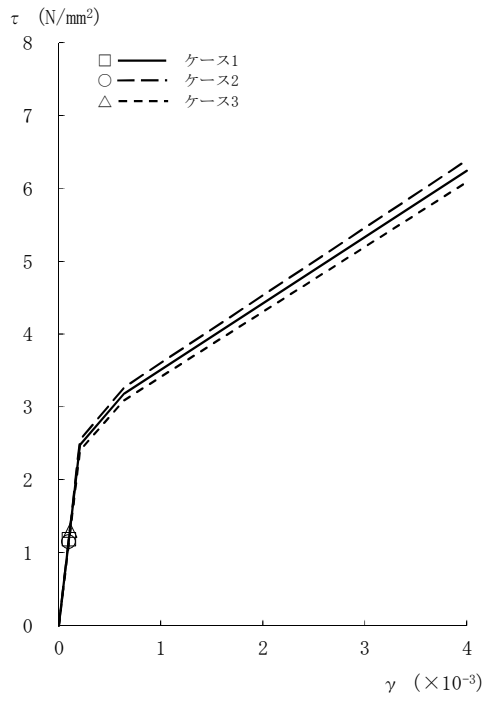

[外壁部]

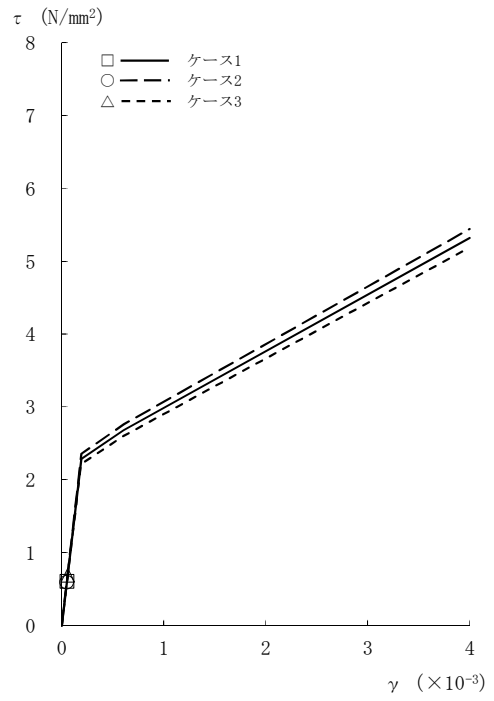

[RCCV部]

図2-44 τ - γ 関係と最大応答値 (Sd-8, EW方向, 1F) (5/8)

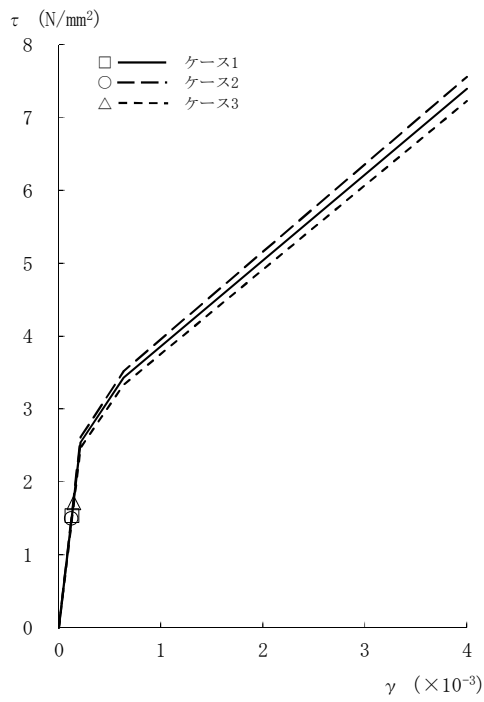

[外壁部]

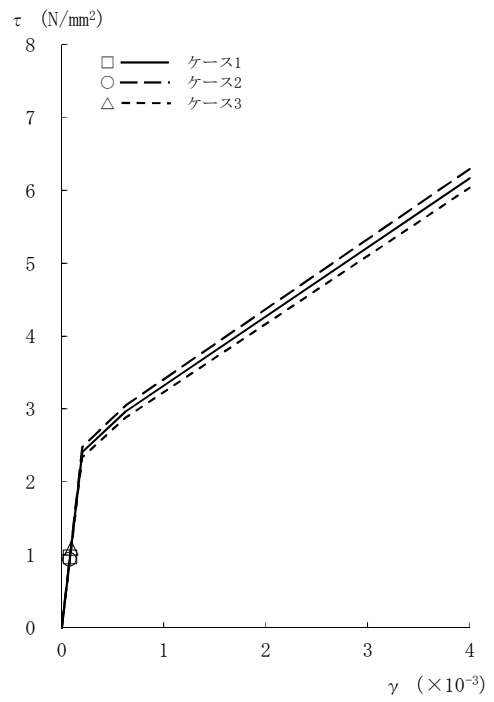

[RCCV部]

図2-44 τ - γ 関係と最大応答値 (Sd-8, EW方向, B1F) (6/8)

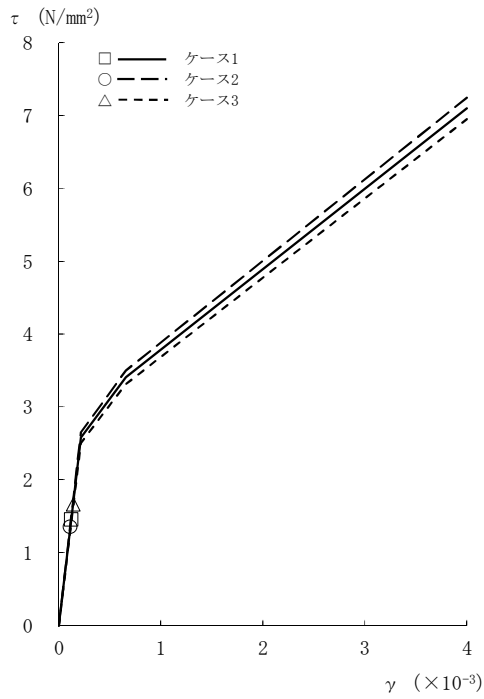

[外壁部]

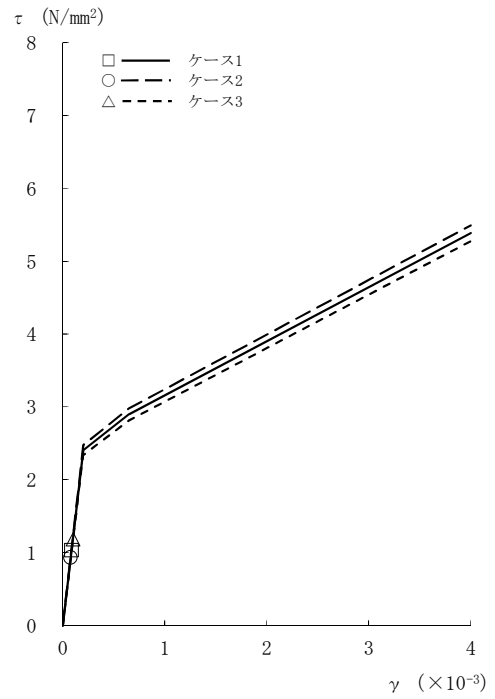

[RCCV部]

図2-44  $\tau - \gamma$  関係と最大応答値 (Sd-8, EW方向, B2F) (7/8)

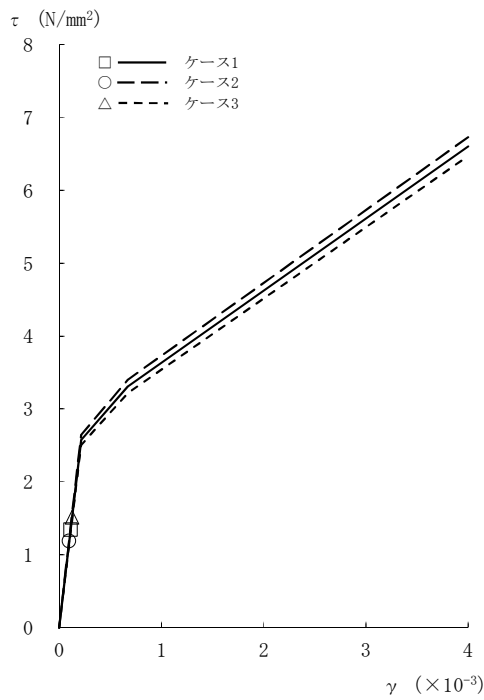

[外壁部]

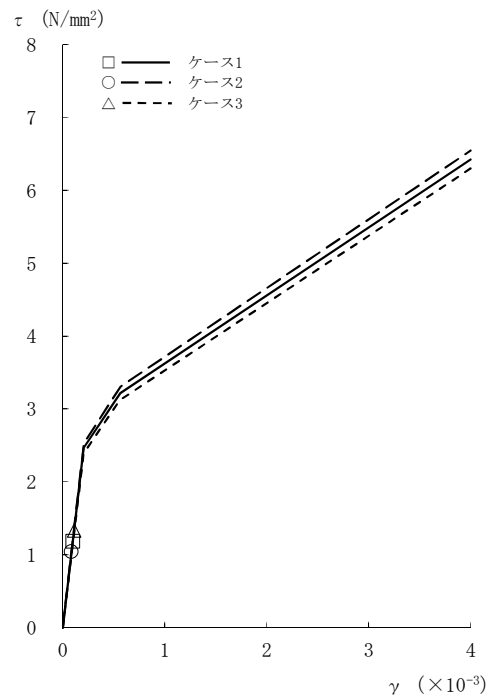

[RCCV部]

図2-44  $\tau - \gamma$  関係と最大応答値 (Sd-8, EW方向, B3F) (8/8)

表2-5 地震応答解析結果に基づく接地率 (ケース1)

(a) NS 方向

弾性設計用地震動 S d	最大接地圧 (kN/m <sup>2</sup> )	最大転倒モーメント (×10 <sup>6</sup> kN・m)	最小接地率 (%)
Sd-1	1230	17.5	100.0
Sd-2	1030	12.1	100.0
Sd-3	1060	12.8	100.0
Sd-8	1170	17.6	100.0

(b) EW 方向

弾性設計用地震動 S d	最大接地圧 (kN/m <sup>2</sup> )	最大転倒モーメント (×10 <sup>6</sup> kN・m)	最小接地率 (%)
Sd-1	1230	18.1	100.0
Sd-2	1230	19.4	100.0
Sd-3	1050	13.1	100.0
Sd-8	1140	17.7	100.0

表2-6 地震応答解析結果に基づく接地率 (ケース2)

(a) NS 方向

弾性設計用地震動 S d	最大接地圧 (kN/m <sup>2</sup> )	最大転倒モーメント (×10 <sup>6</sup> kN・m)	最小接地率 (%)
Sd-1	1240	17.6	100.0
Sd-2	987	10.9	100.0
Sd-3	1050	12.6	100.0
Sd-8	1120	16.0	100.0

(b) EW 方向

弾性設計用地震動 S d	最大接地圧 (kN/m <sup>2</sup> )	最大転倒モーメント (×10 <sup>6</sup> kN・m)	最小接地率 (%)
Sd-1	1230	18.2	100.0
Sd-2	1160	16.9	100.0
Sd-3	1030	12.7	100.0
Sd-8	1090	16.0	100.0

表2-7 地震応答解析結果に基づく接地率 (ケース3)

(a) NS 方向

弾性設計用地震動 S d	最大接地圧 (kN/m <sup>2</sup> )	最大転倒モーメント (×10 <sup>6</sup> kN・m)	最小接地率 (%)
Sd-1	1280	18.9	98.7
Sd-2	1080	13.9	100.0
Sd-3	1110	14.4	100.0
Sd-8	1250	20.0	95.9

(b) EW 方向

弾性設計用地震動 S d	最大接地圧 (kN/m <sup>2</sup> )	最大転倒モーメント (×10 <sup>6</sup> kN・m)	最小接地率 (%)
Sd-1	1260	19.2	100.0
Sd-2	1300	21.7	94.1
Sd-3	1090	14.4	100.0
Sd-8	1220	20.1	98.4

## 2.2 建屋剛性の不確かさ

建屋剛性の不確かさを考慮した基準地震動  $S_s$  に対する地震応答解析結果を図2-45～図2-66及び表2-8～表2-10に、弾性設計用地震動  $S_d$  に対する地震応答解析結果を図2-67～図2-85及び表2-11～表2-13に示す。

以後、基本ケースをケース1、コンクリート実強度をコア強度平均 ( $55.7\text{N/mm}^2$ ) とする場合をケース4、コンクリート実強度を実強度  $-2\sigma$  ( $37.2\text{N/mm}^2$ ) をケース5として示す。

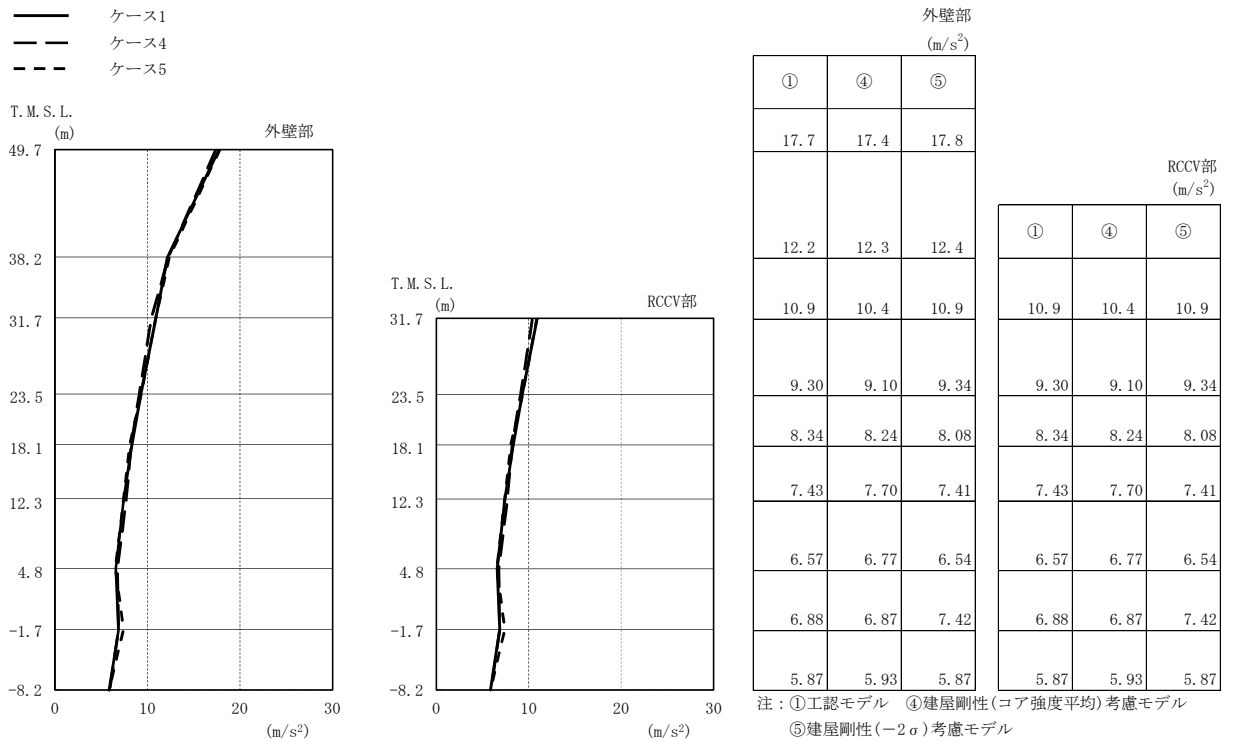

(a) Ss-1

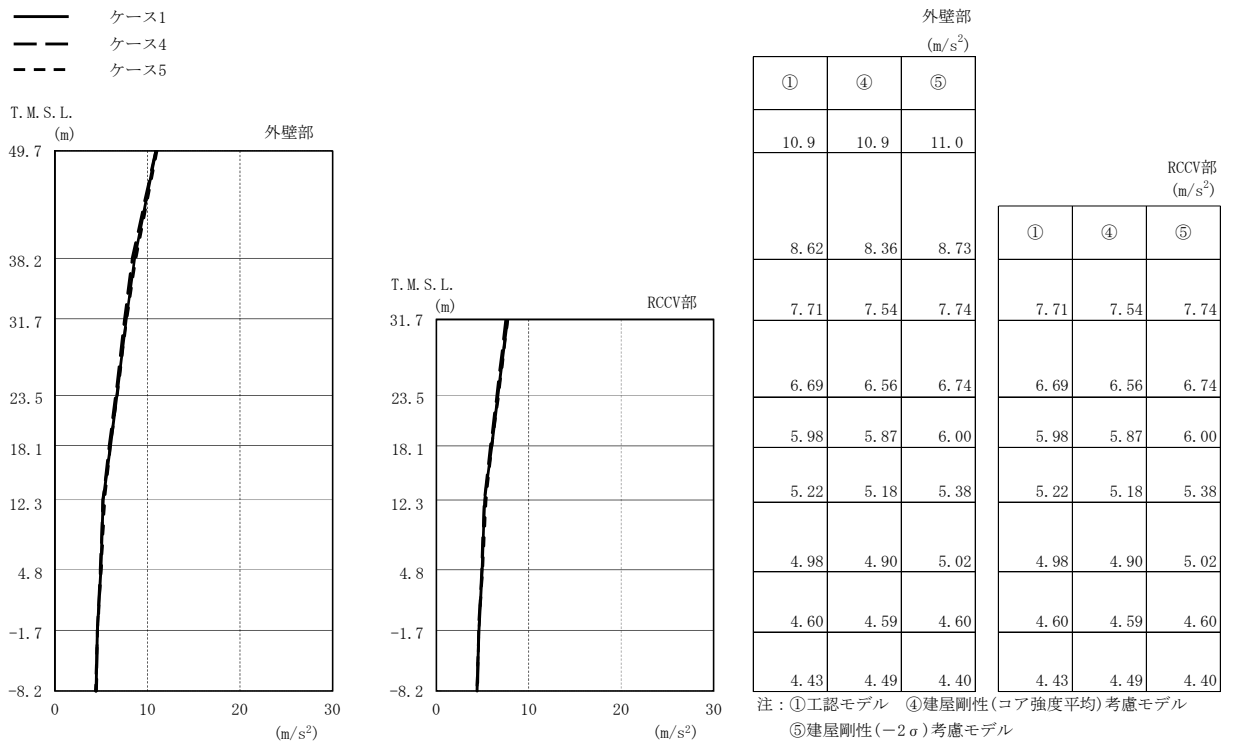

(b) Ss-2

図2-45 最大応答加速度 (基準地震動 S s, NS方向) (1/2)

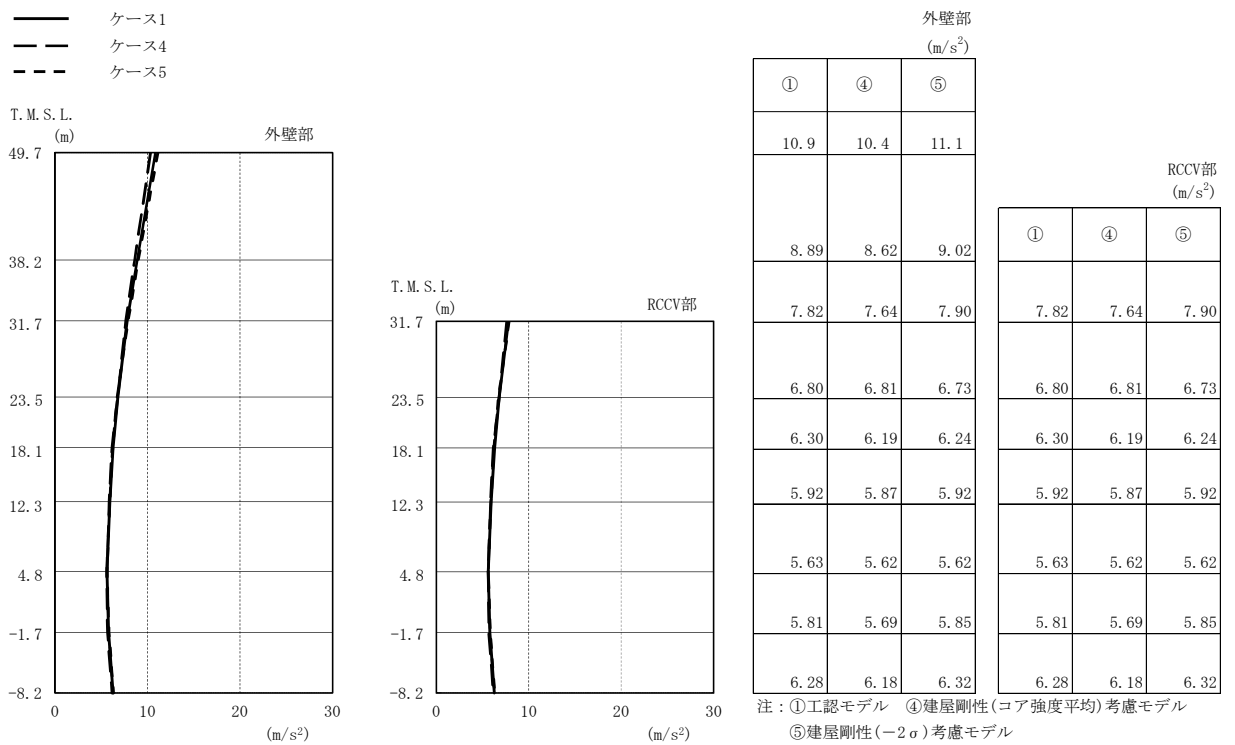

(c) Ss-3

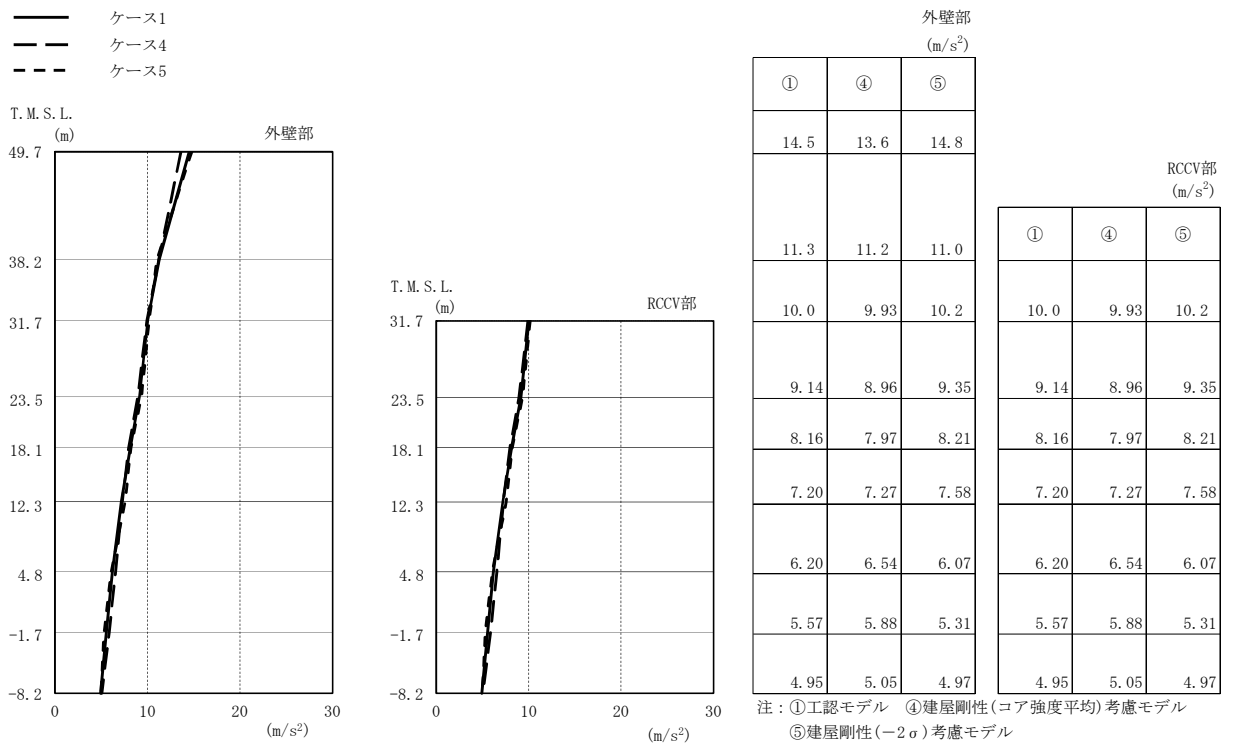

(d) Ss-8

図2-45 最大応答加速度 (基準地震動 S<sub>s</sub>, NS方向) (2/2)



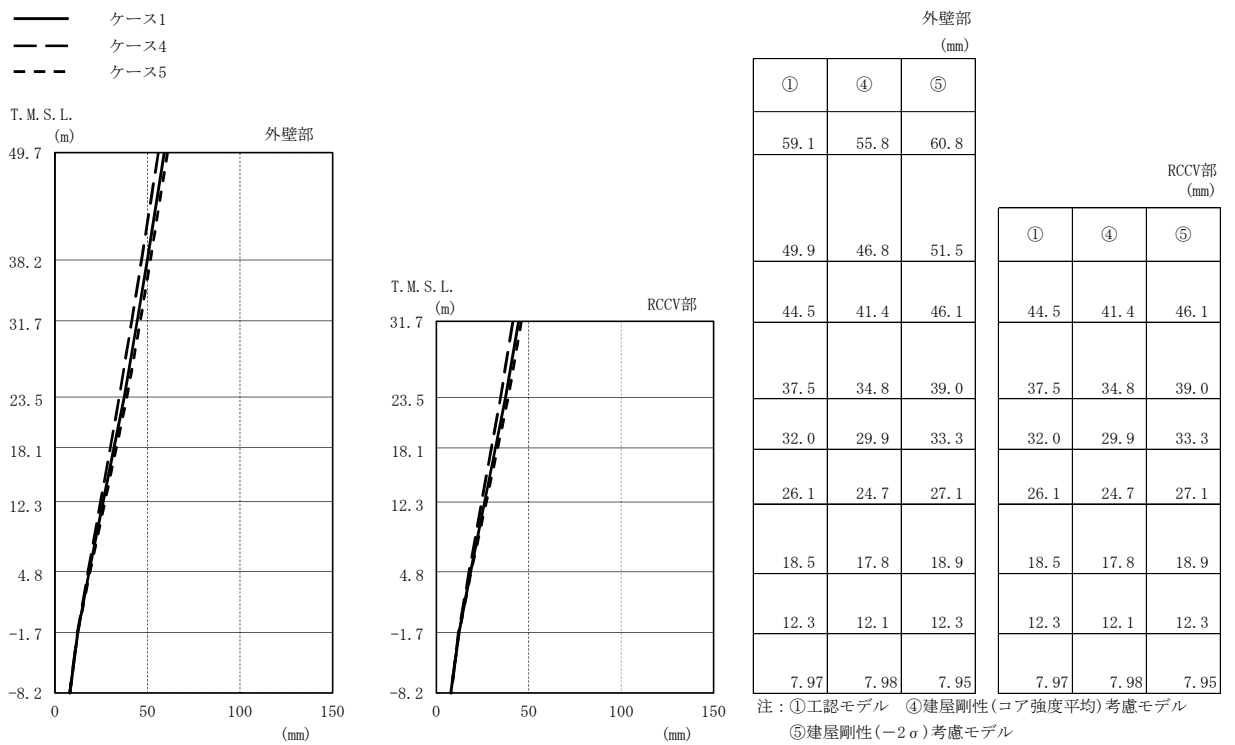

(a) Ss-1

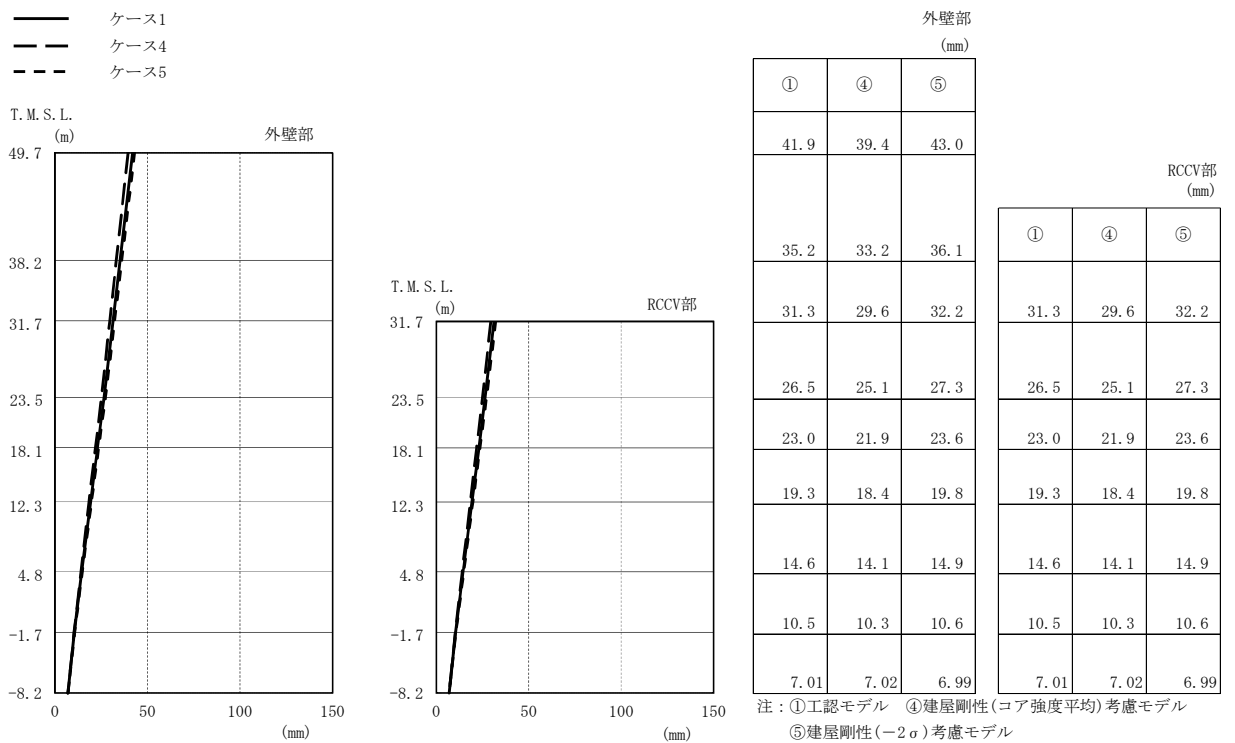

(b) Ss-2

図2-46 最大応答変位 (基準地震動 S<sub>s</sub>, NS方向) (1/2)

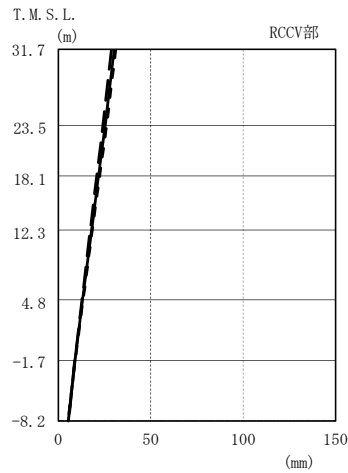
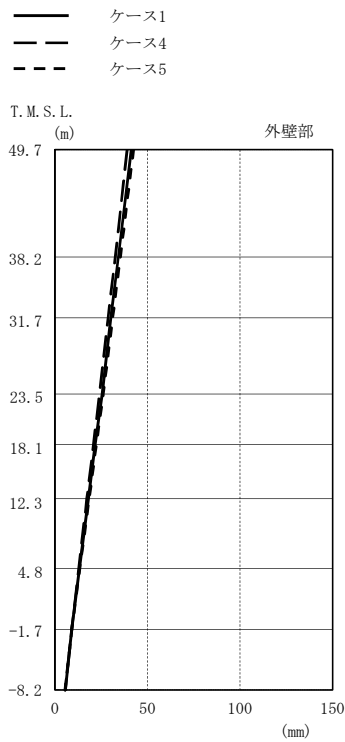

外壁部 (mm)			RCCV部 (mm)		
①	④	⑤	①	④	⑤
41.3	39.0	42.5			
34.3	32.5	35.3			
30.3	28.8	31.1	30.3	28.8	31.1
25.4	24.1	26.1	25.4	24.1	26.1
21.8	20.8	22.4	21.8	20.8	22.4
18.0	17.3	18.5	18.0	17.3	18.5
13.2	12.9	13.5	13.2	12.9	13.5
9.07	9.03	9.06	9.07	9.03	9.06
5.48	5.61	5.38	5.48	5.61	5.38

注：①工認モデル ④建屋剛性(コア強度平均)考慮モデル  
⑤建屋剛性(-2σ)考慮モデル

(c) Ss-3

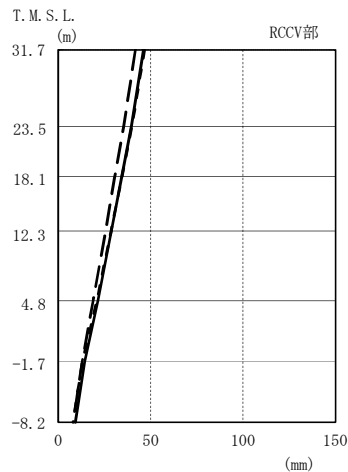
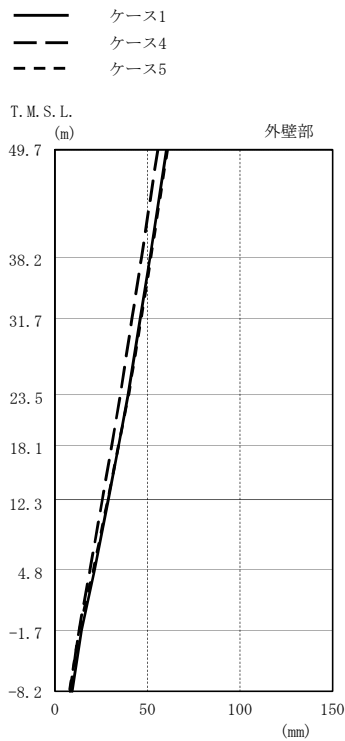

外壁部 (mm)			RCCV部 (mm)		
①	④	⑤	①	④	⑤
60.4	55.6	60.9			
51.4	46.8	51.9			
46.2	41.7	46.6	46.2	41.7	46.6
39.5	35.3	39.8	39.5	35.3	39.8
34.4	30.7	34.5	34.4	30.7	34.5
28.8	25.6	28.6	28.8	25.6	28.6
21.4	18.9	20.8	21.4	18.9	20.8
14.3	13.0	13.1	14.3	13.0	13.1
9.26	8.11	7.90	9.26	8.11	7.90

注：①工認モデル ④建屋剛性(コア強度平均)考慮モデル  
⑤建屋剛性(-2σ)考慮モデル

(d) Ss-8

図2-46 最大応答変位 (基準地震動 S<sub>s</sub>, NS方向) (2/2)

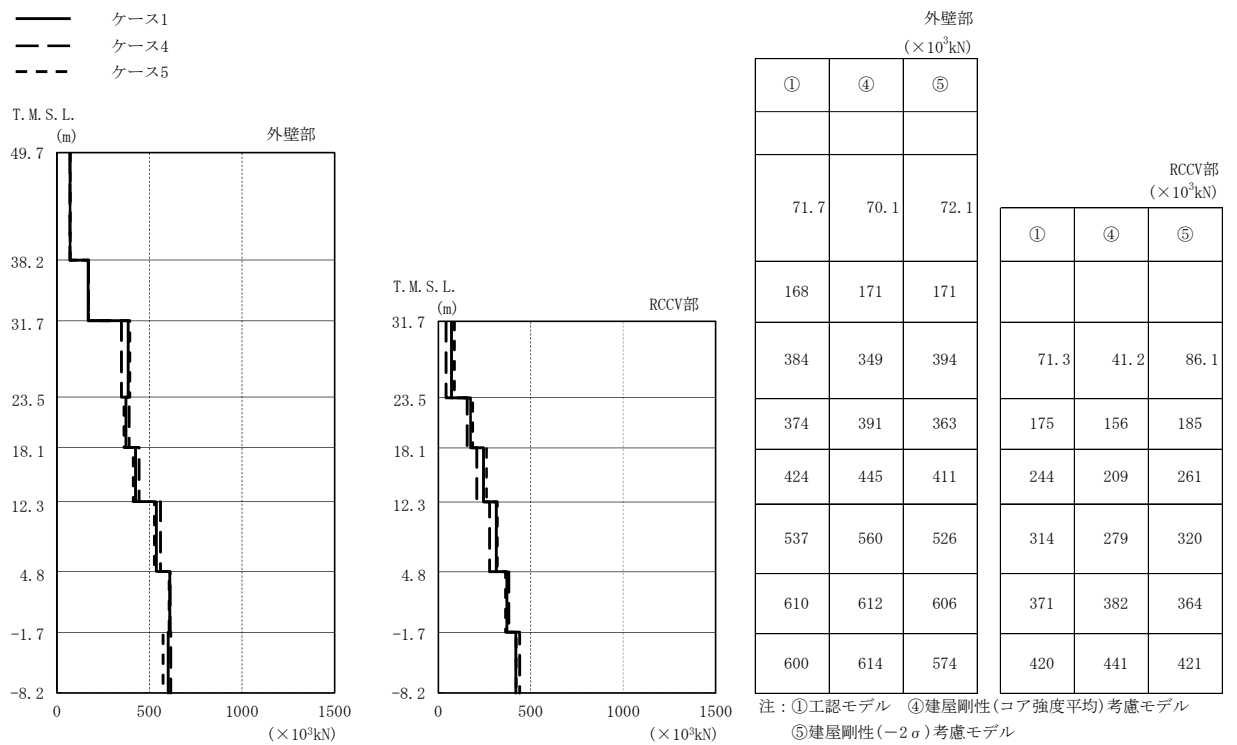

(a) Ss-1

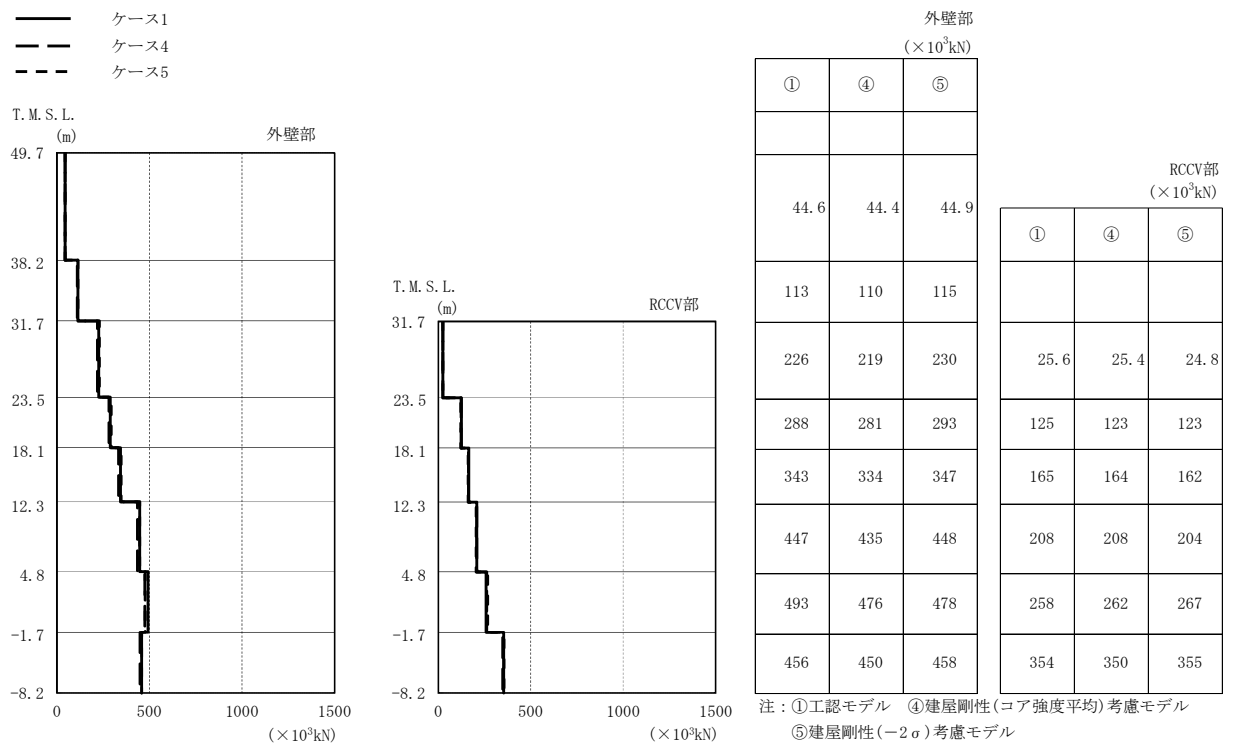

(b) Ss-2

図2-47 最大応答せん断力(基準地震動 S s, NS方向)(1/2)

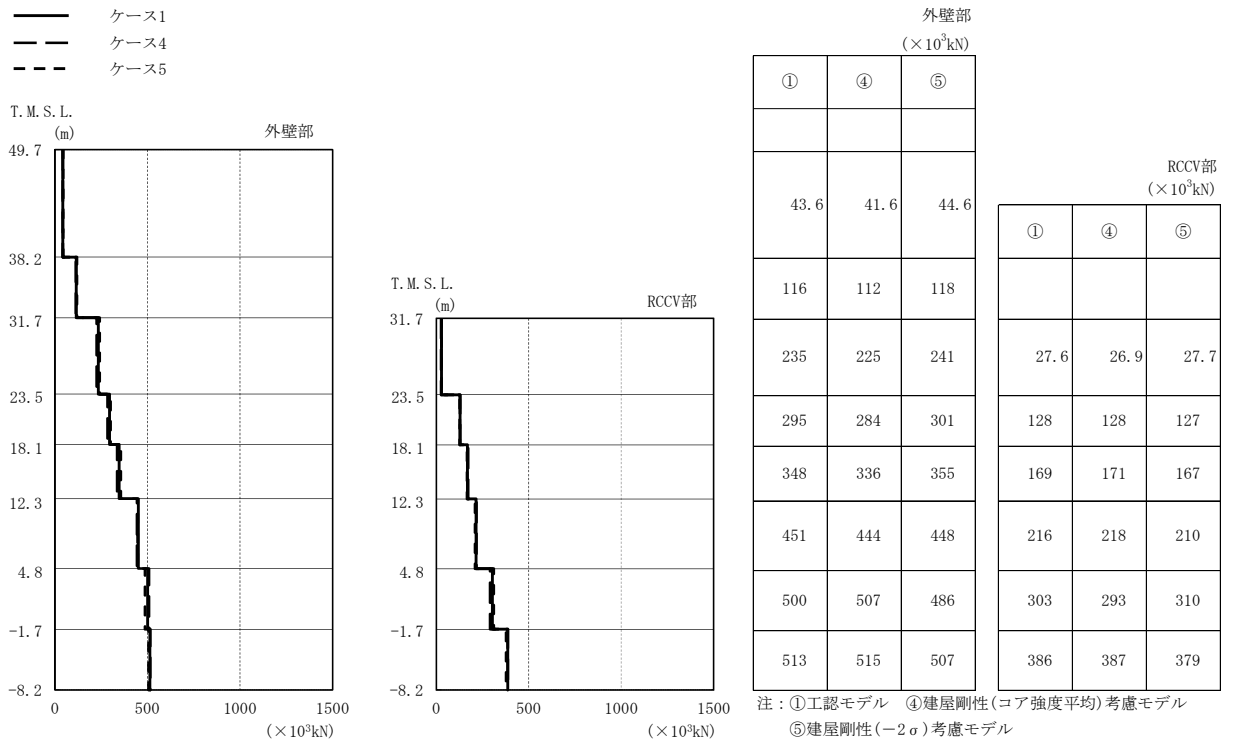

(c) Ss-3

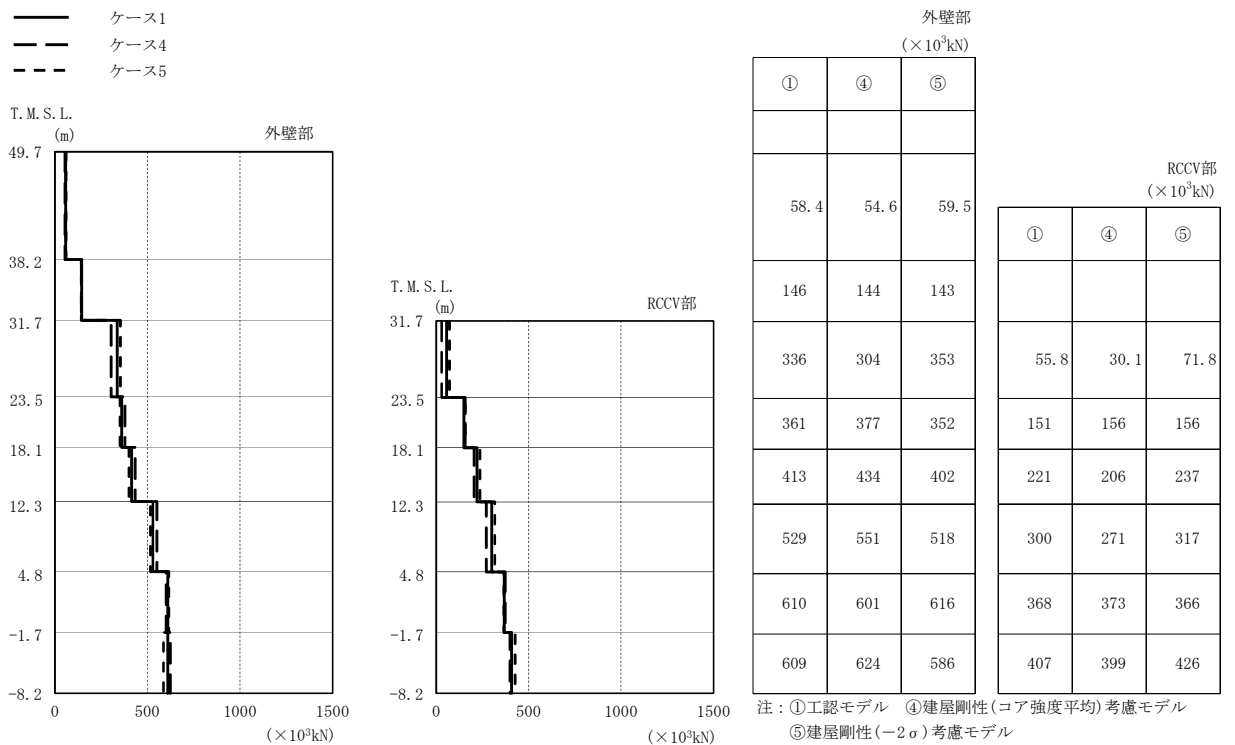

(d) Ss-8

図2-47 最大応答せん断力 (基準地震動 S<sub>s</sub>, NS方向) (2/2)

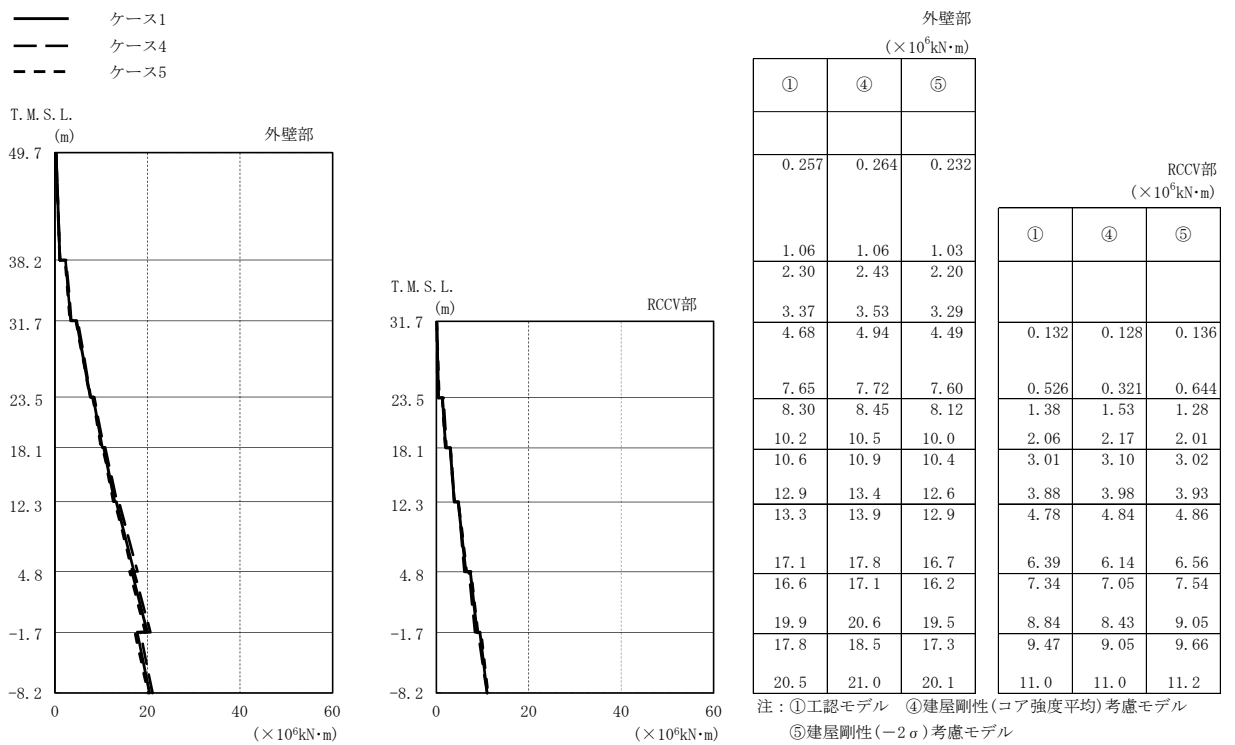

(a) Ss-1

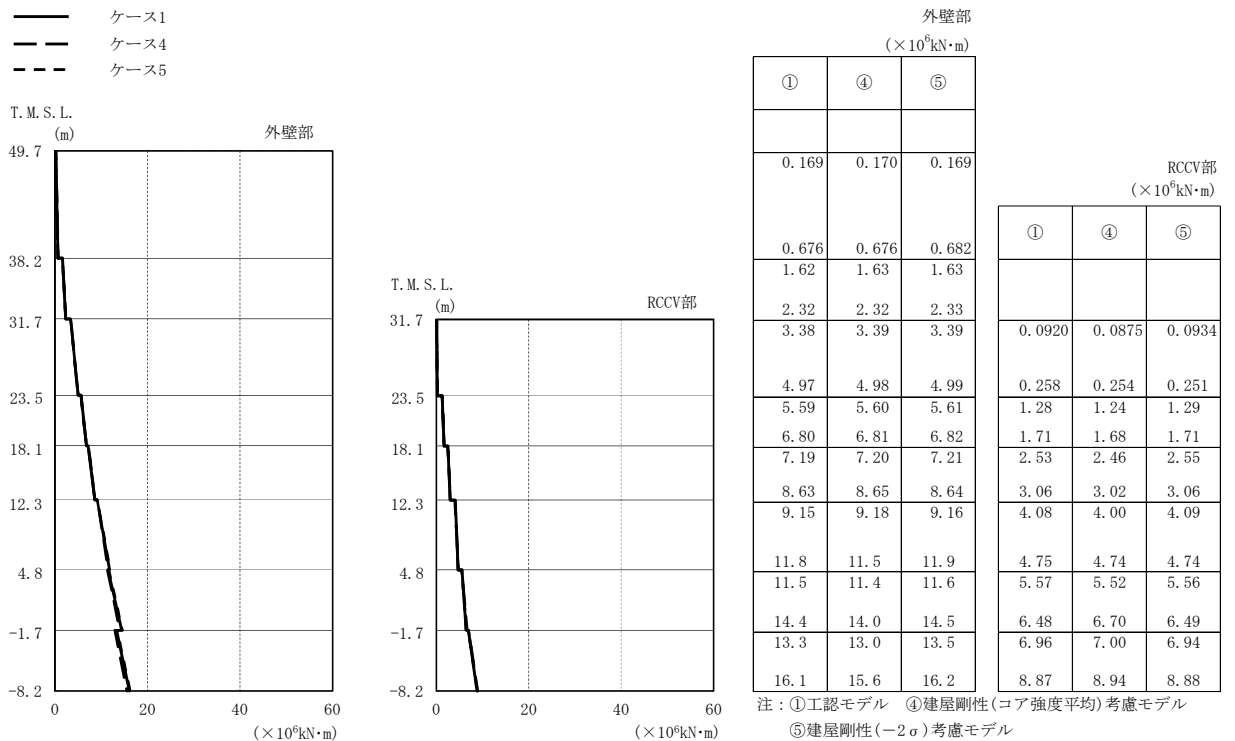

(b) Ss-2

図2-48 最大応答曲げモーメント(基準地震動 S<sub>s</sub>, NS方向)(1/2)

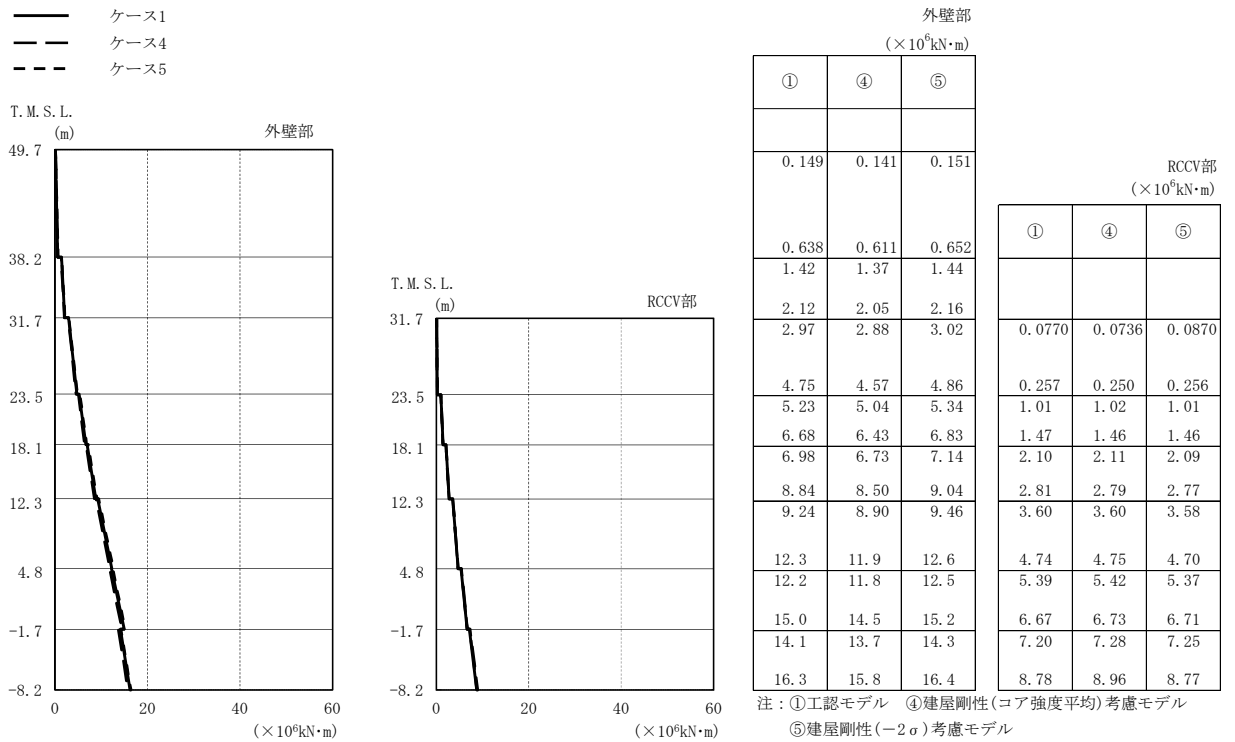

(c) Ss-3

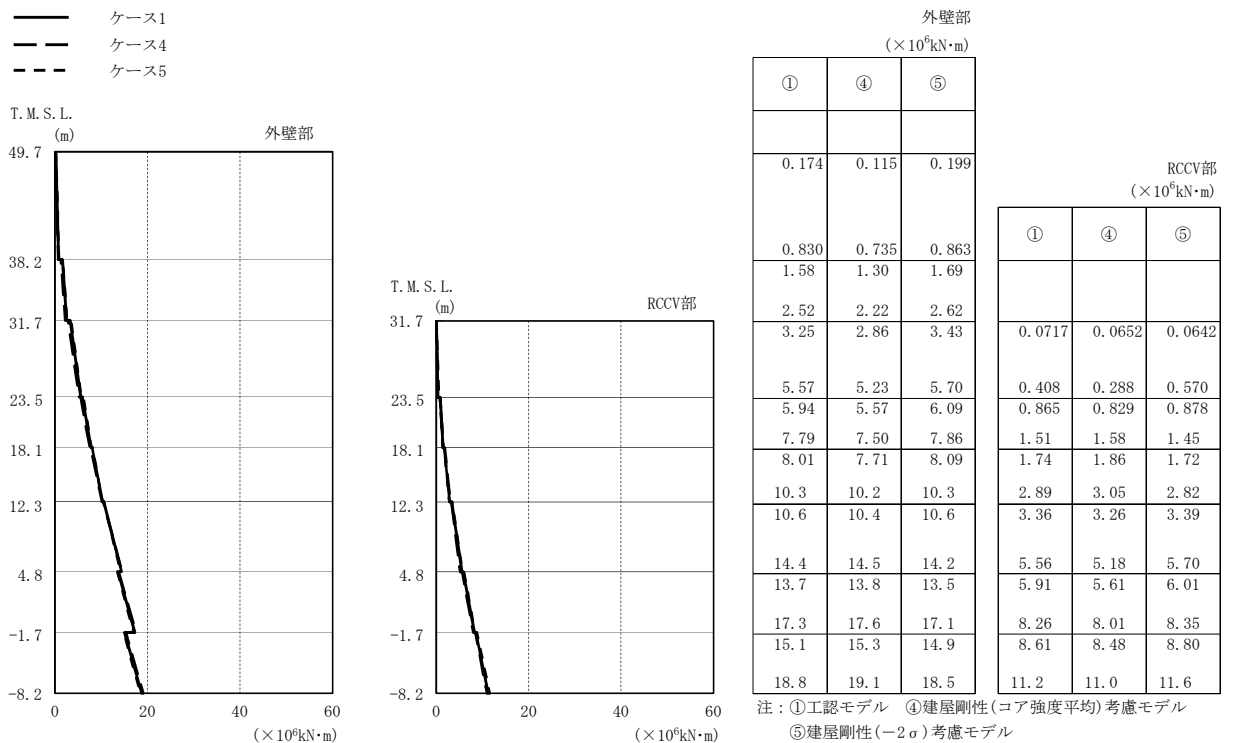

(d) Ss-8

図2-48 最大応答曲げモーメント(基準地震動 Ss, NS方向)(2/2)

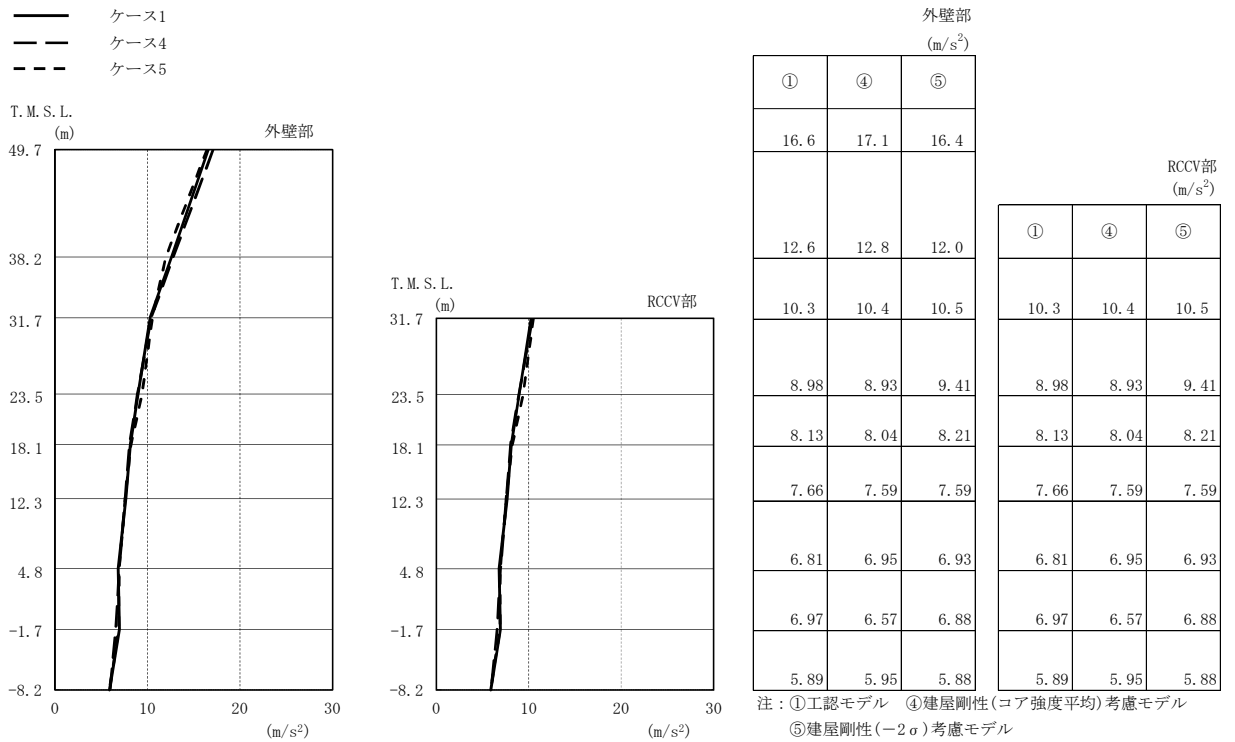

(a) Ss-1

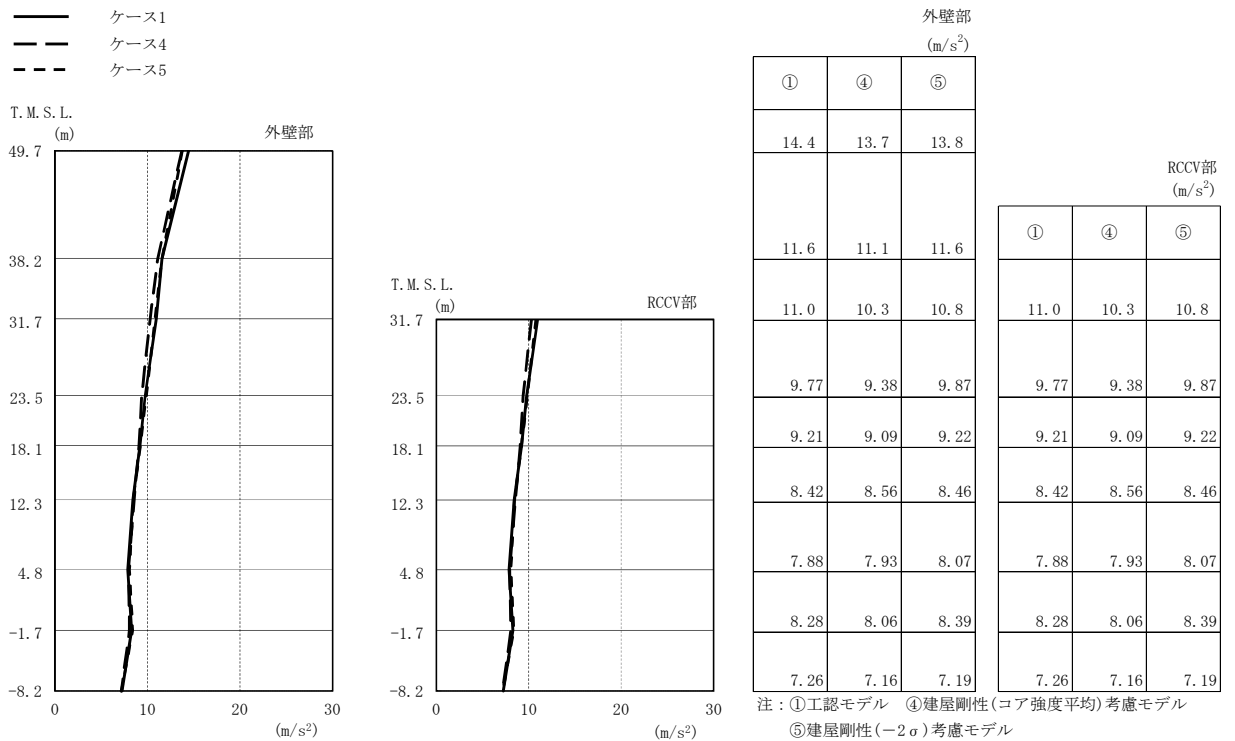

(b) Ss-2

図2-49 最大応答加速度 (基準地震動 S<sub>s</sub>, EW方向) (1/2)

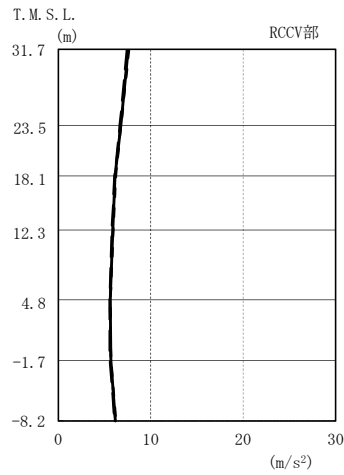
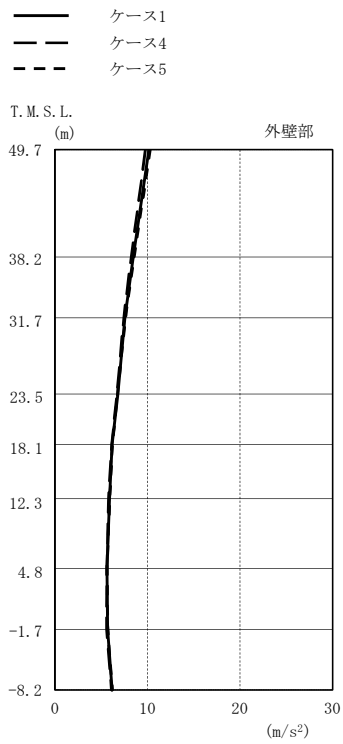

外壁部 (m/s <sup>2</sup> )			RCCV部 (m/s <sup>2</sup> )		
①	④	⑤	①	④	⑤
10.2	9.80	10.3			
8.44	8.23	8.54			
7.56	7.44	7.63	7.56	7.44	7.63
6.78	6.69	6.77	6.78	6.69	6.77
6.17	6.13	6.21	6.17	6.13	6.21
5.90	5.80	5.93	5.90	5.80	5.93
5.63	5.61	5.62	5.63	5.61	5.62
5.68	5.60	5.70	5.68	5.60	5.70
6.18	6.11	6.21	6.18	6.11	6.21

注：①工認モデル ④建屋剛性(コア強度平均)考慮モデル  
⑤建屋剛性(-2σ)考慮モデル

(c) Ss-3

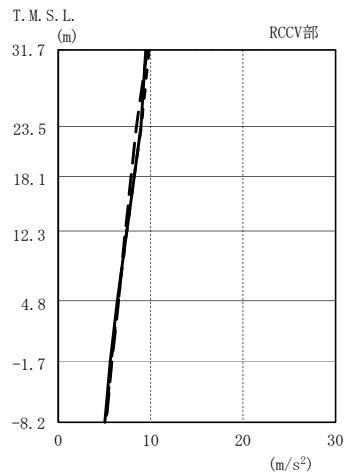
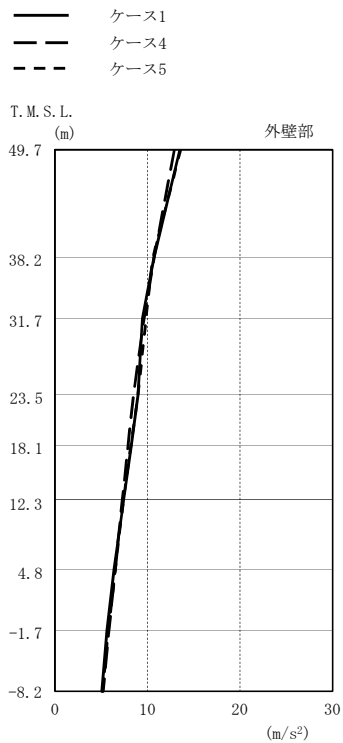

外壁部 (m/s <sup>2</sup> )			RCCV部 (m/s <sup>2</sup> )		
①	④	⑤	①	④	⑤
13.5	12.9	13.6			
10.7	10.7	10.6			
9.46	9.64	9.84	9.46	9.64	9.84
8.98	8.48	8.99	8.98	8.48	8.99
8.24	7.90	8.21	8.24	7.90	8.21
7.43	7.28	7.41	7.43	7.28	7.41
6.39	6.53	6.50	6.39	6.53	6.50
5.63	5.82	5.76	5.63	5.82	5.76
5.05	5.21	5.15	5.05	5.21	5.15

注：①工認モデル ④建屋剛性(コア強度平均)考慮モデル  
⑤建屋剛性(-2σ)考慮モデル

(d) Ss-8

図2-49 最大応答加速度(基準地震動 S s, EW方向)(2/2)



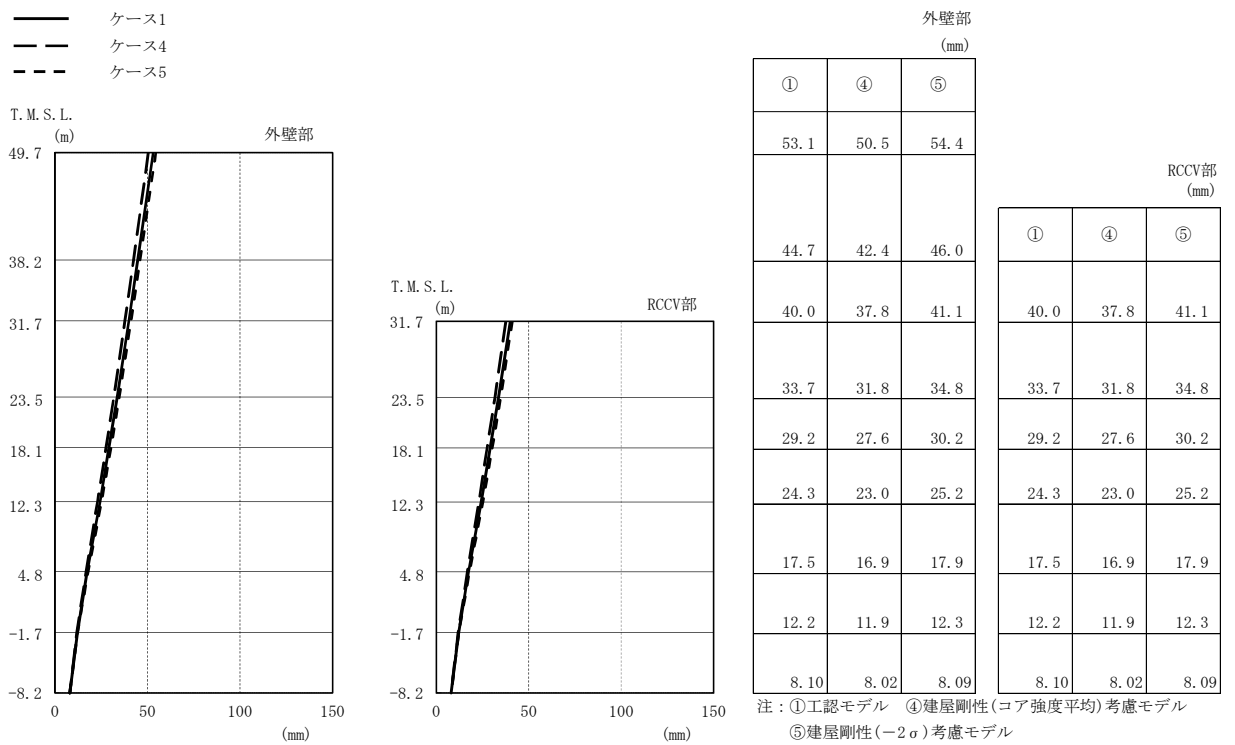

(a) Ss-1

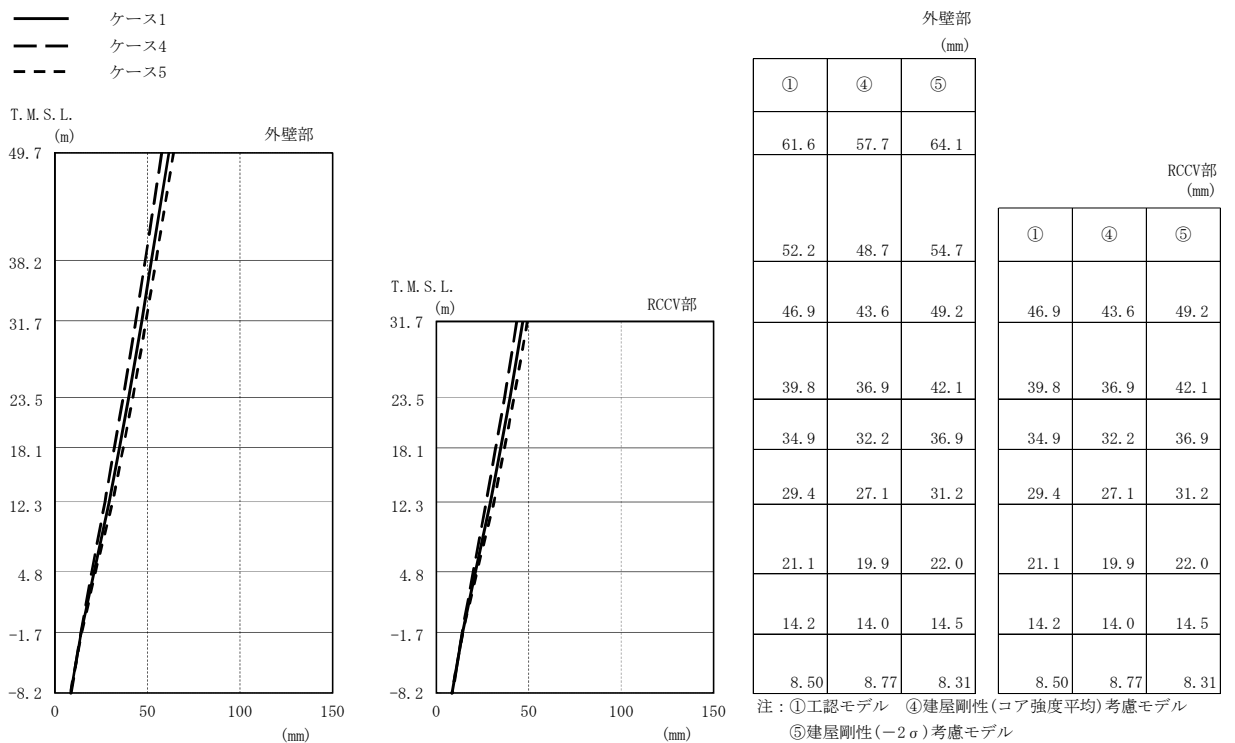

(b) Ss-2

図2-50 最大応答変位 (基準地震動 S<sub>s</sub>, EW方向) (1/2)

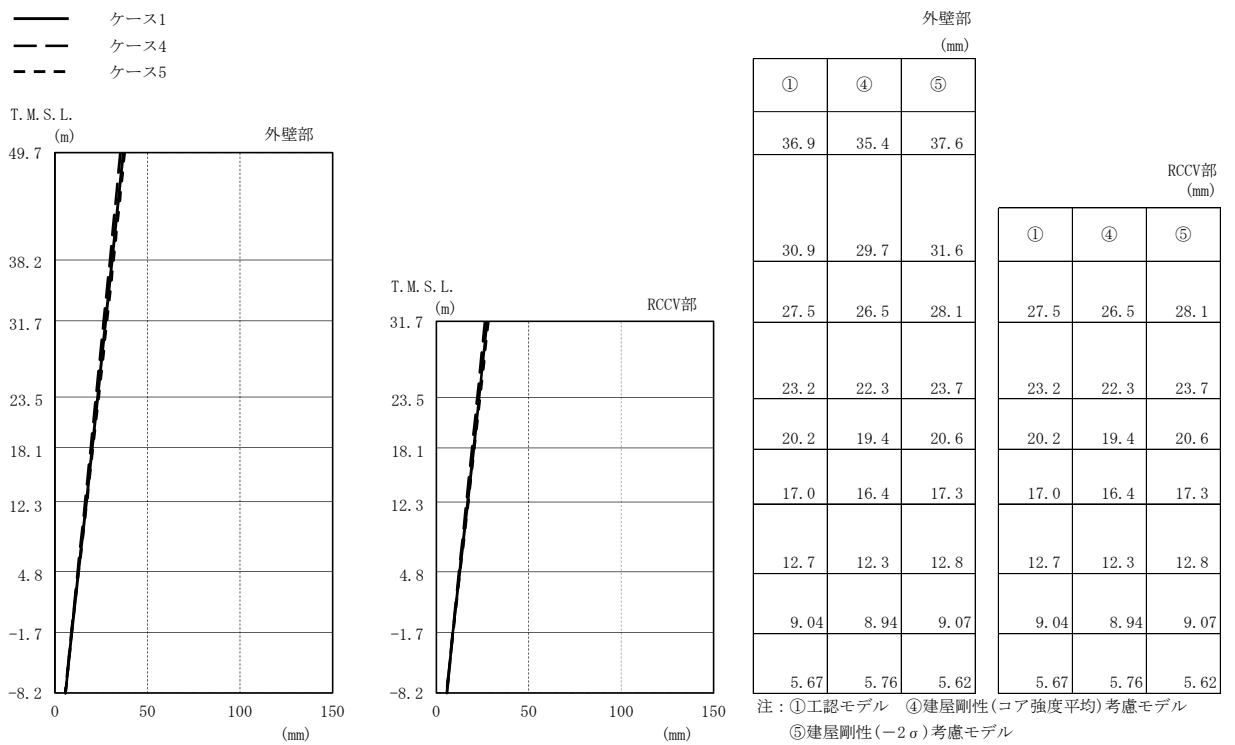

(c) Ss-3

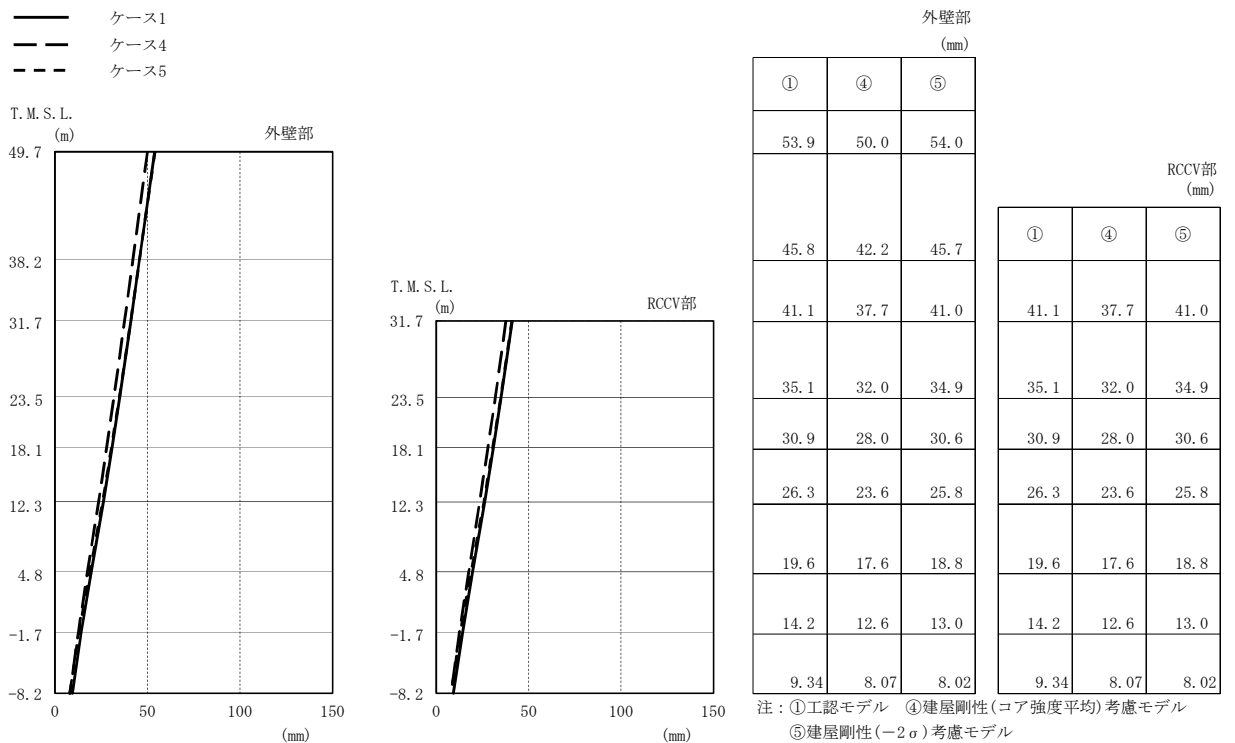

(d) Ss-8

図2-50 最大応答変位 (基準地震動 S<sub>s</sub>, EW方向) (2/2)

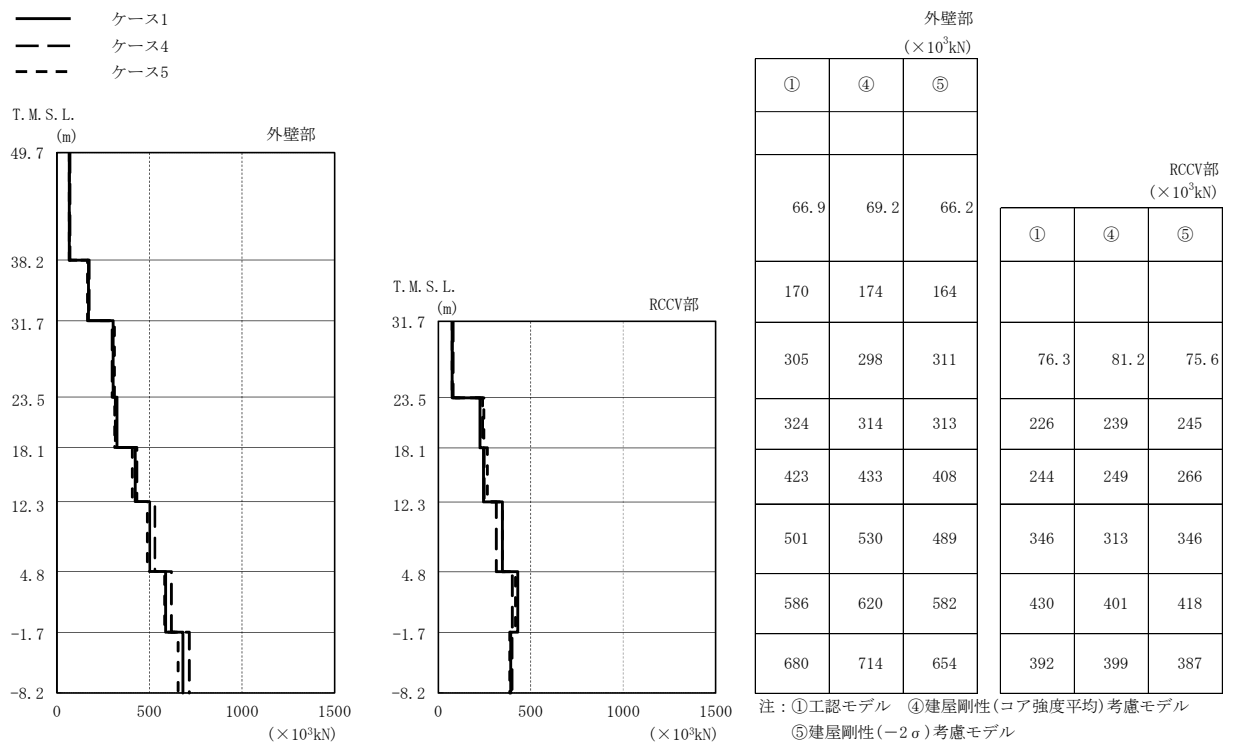

(a) Ss-1

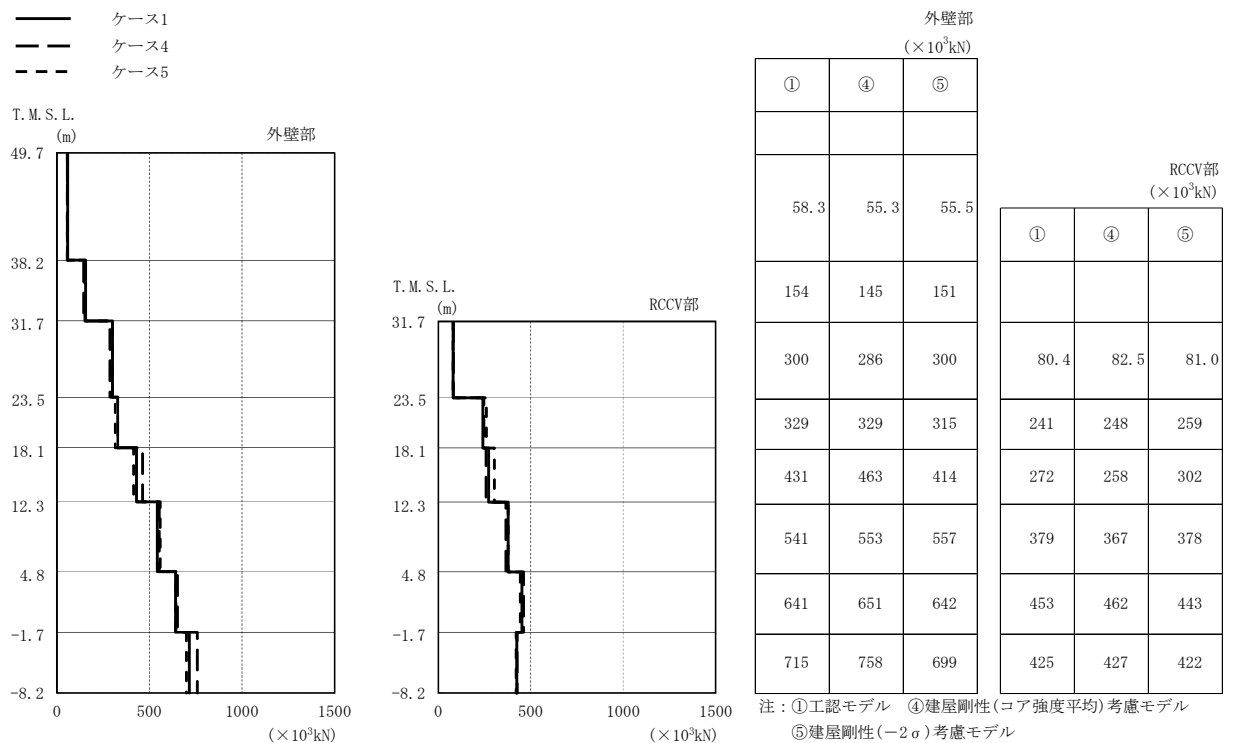

(b) Ss-2

図2-51 最大応答せん断力(基準地震動 S<sub>s</sub>, EW方向)(1/2)

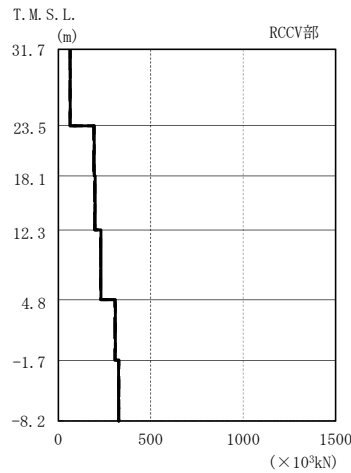
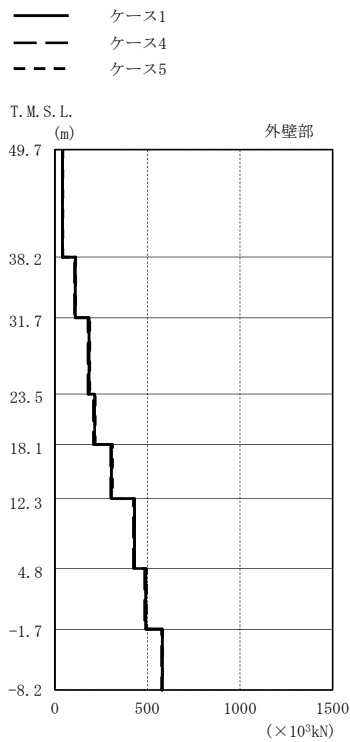

外壁部 ( $\times 10^3 \text{kN}$ )			RCCV部 ( $\times 10^3 \text{kN}$ )		
①	④	⑤	①	④	⑤
40.8	39.4	41.3			
110	107	111			
184	179	188	65.0	63.5	64.7
214	209	218	195	192	195
306	301	310	200	197	198
430	425	430	231	229	229
491	484	494	308	305	310
580	578	581	327	328	327

注：①工認モデル ④建屋剛性(コア強度平均)考慮モデル  
⑤建屋剛性(-2 $\sigma$ )考慮モデル

(c) Ss-3

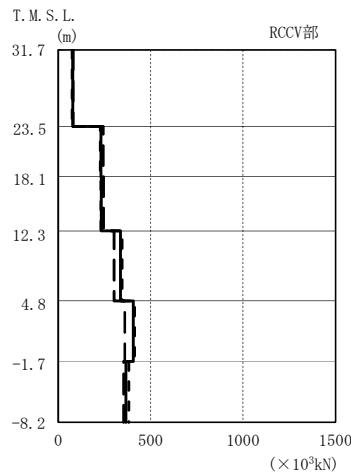
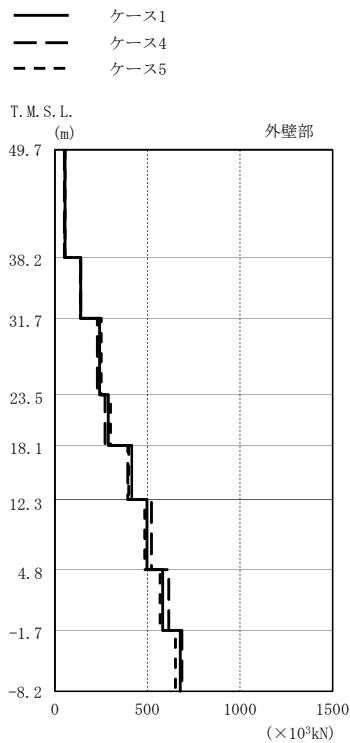

外壁部 ( $\times 10^3 \text{kN}$ )			RCCV部 ( $\times 10^3 \text{kN}$ )		
①	④	⑤	①	④	⑤
54.0	51.5	54.4			
138	138	137			
240	231	250	78.7	80.3	75.8
288	270	302	232	242	227
414	393	399	234	245	230
497	521	484	337	303	346
581	615	568	406	360	413
678	685	651	367	353	381

注：①工認モデル ④建屋剛性(コア強度平均)考慮モデル  
⑤建屋剛性(-2 $\sigma$ )考慮モデル

(d) Ss-8

図2-51 最大応答せん断力(基準地震動 S<sub>s</sub>, EW方向)(2/2)

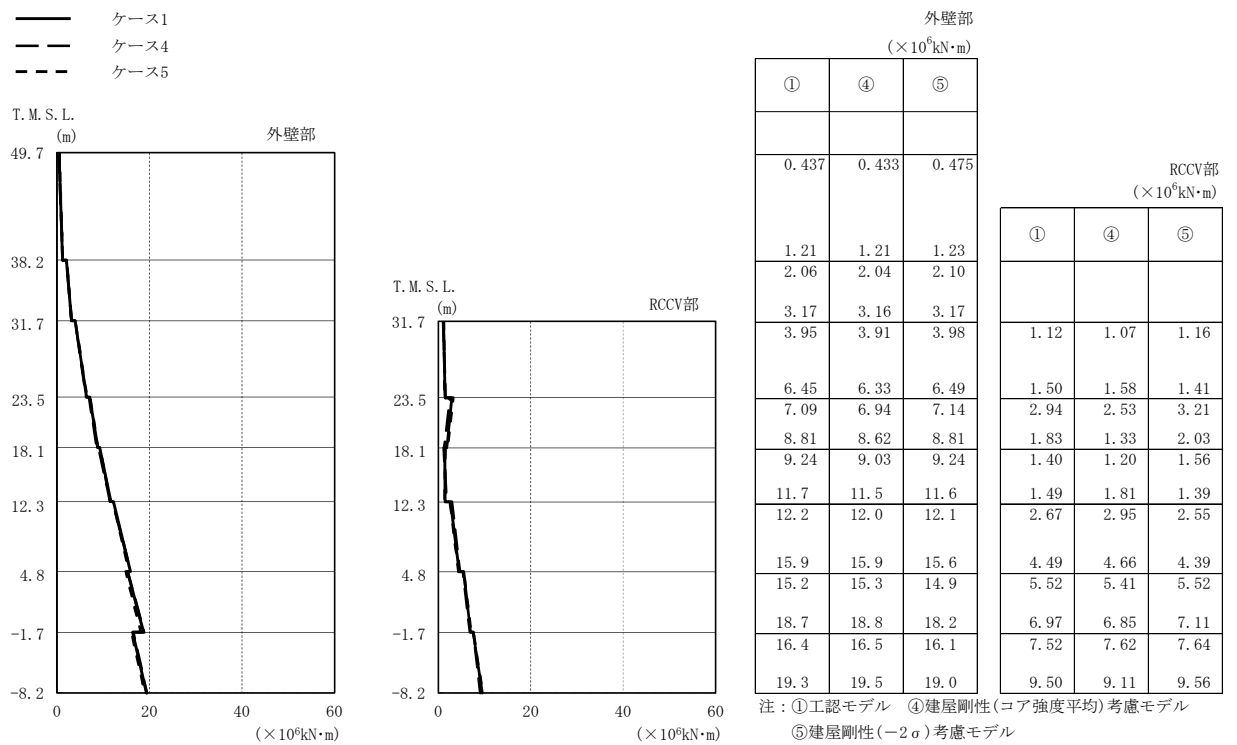

(a) Ss-1

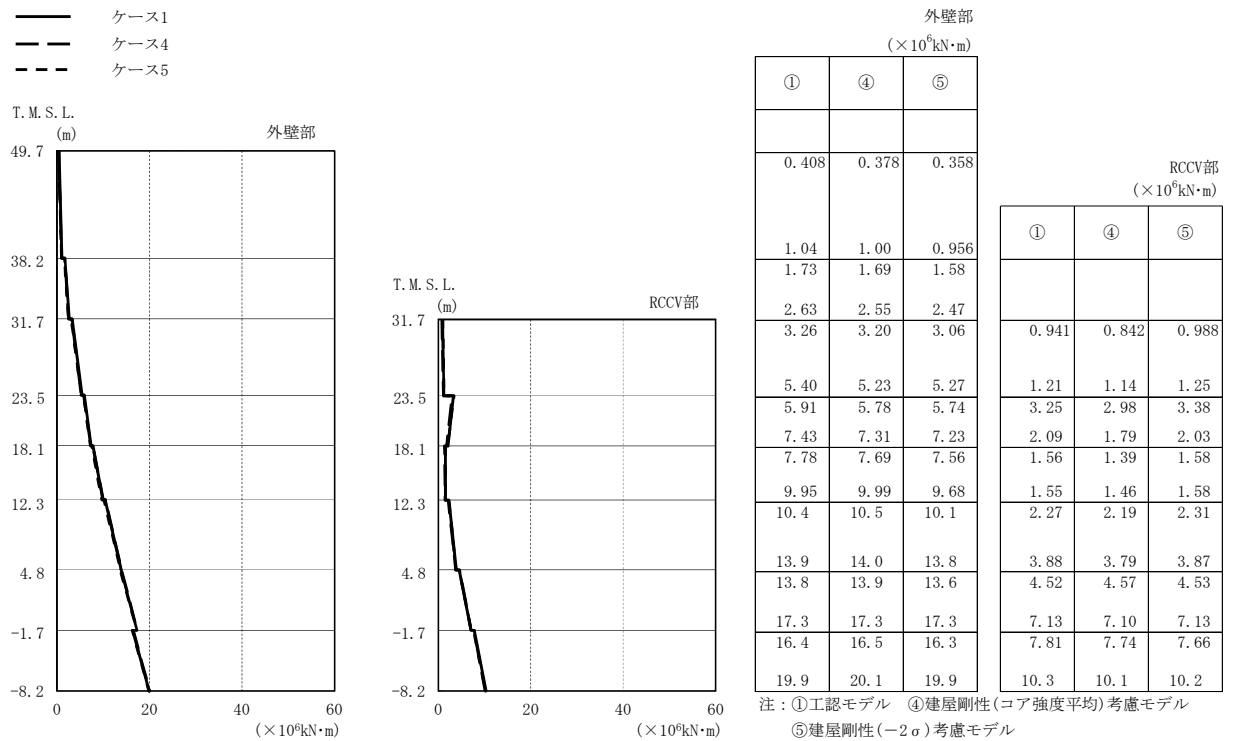

(b) Ss-2

図2-52 最大応答曲げモーメント(基準地震動 S<sub>s</sub>, EW方向)(1/2)

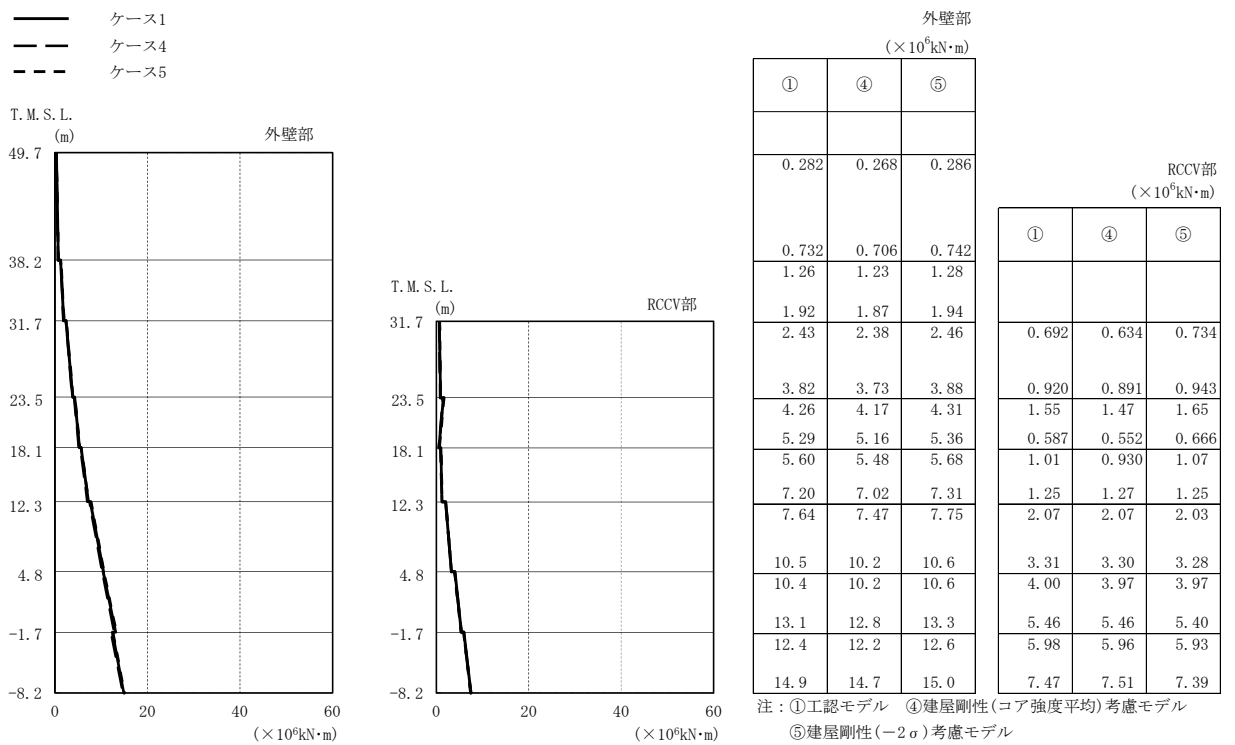

(c) Ss-3

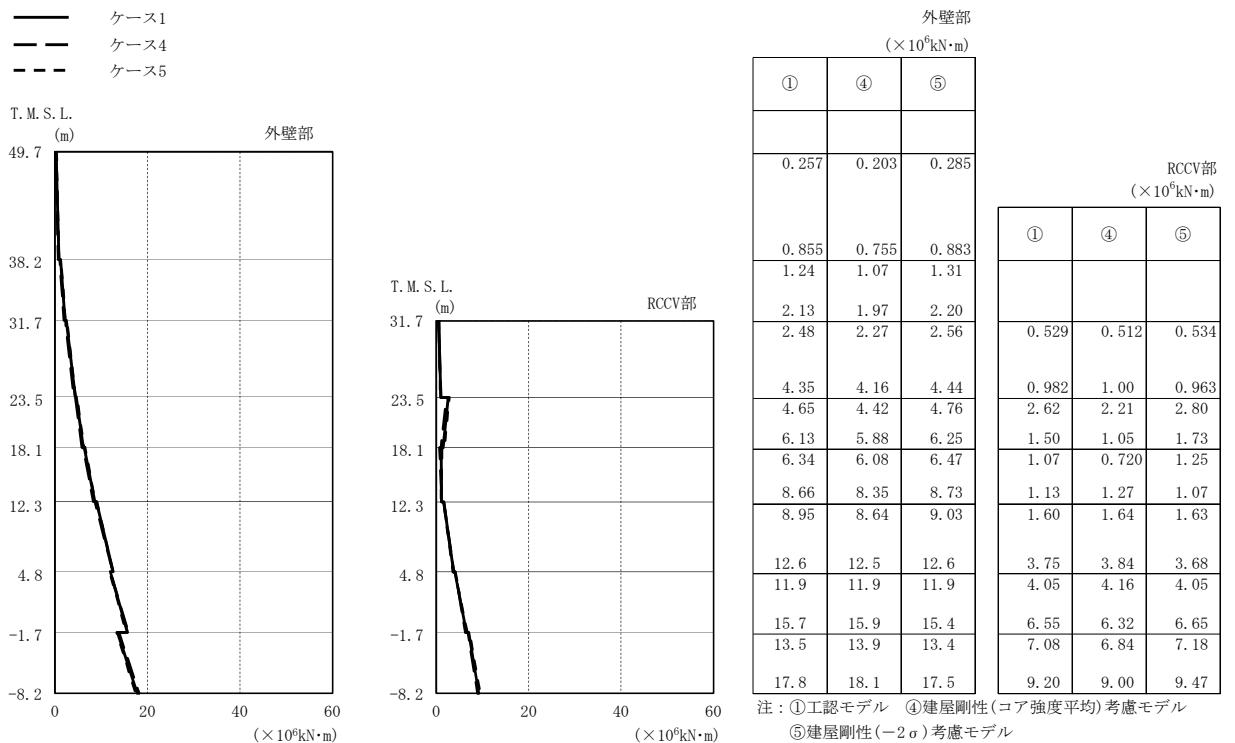

(d) Ss-8

図2-52 最大応答曲げモーメント(基準地震動 Ss, EW方向)(2/2)

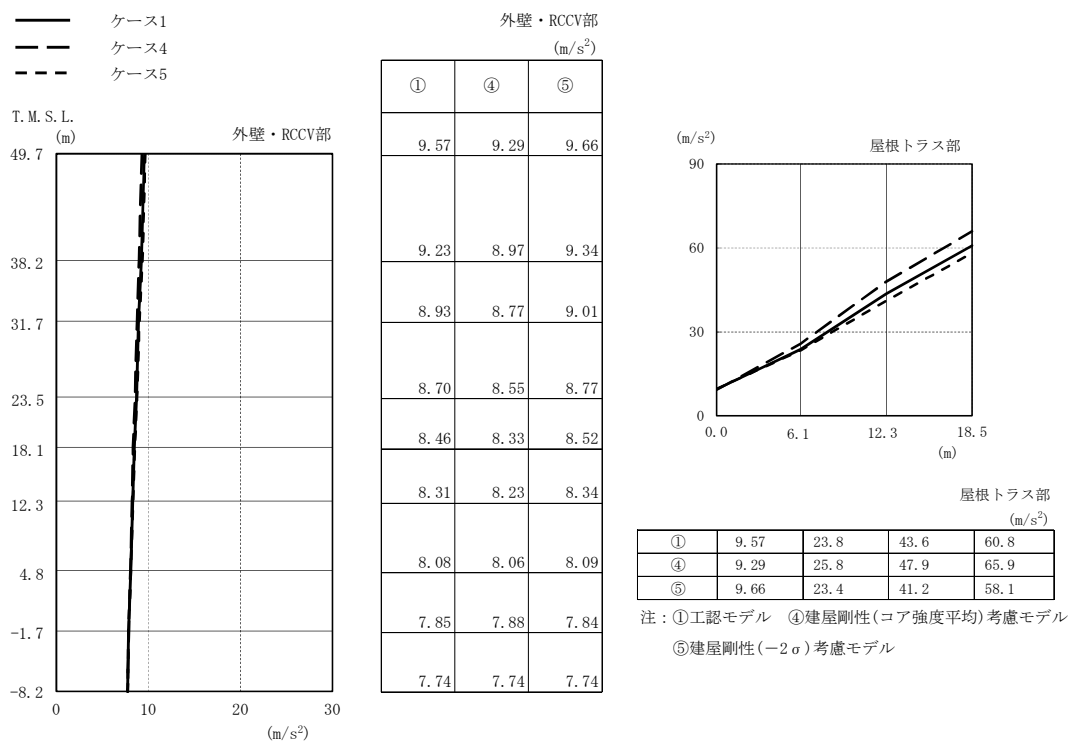

(a) Ss-1

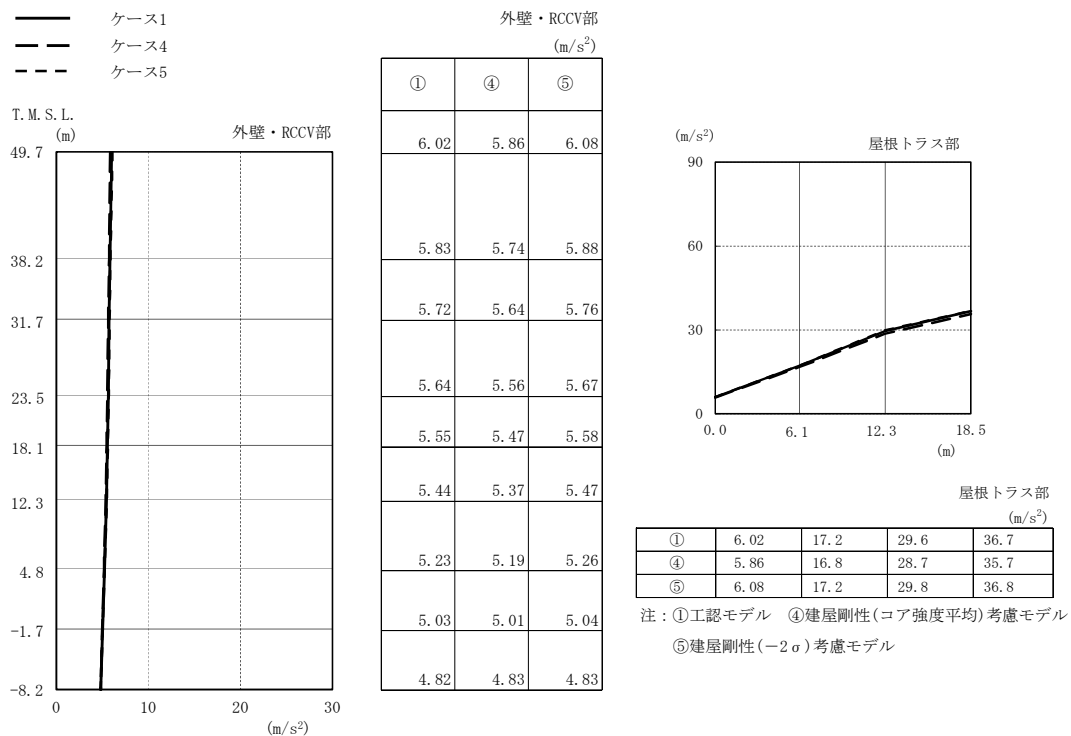

(b) Ss-2

図2-53 最大応答加速度 (基準地震動 S<sub>s</sub>, 鉛直方向) (1/2)

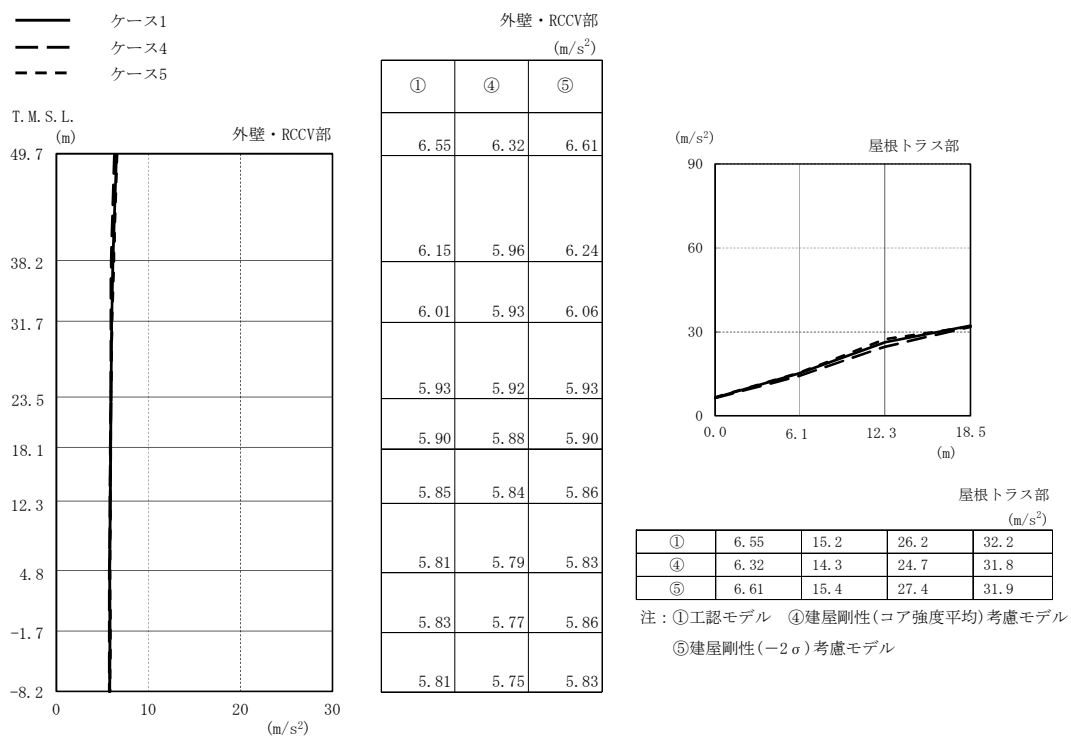

(c) Ss-3

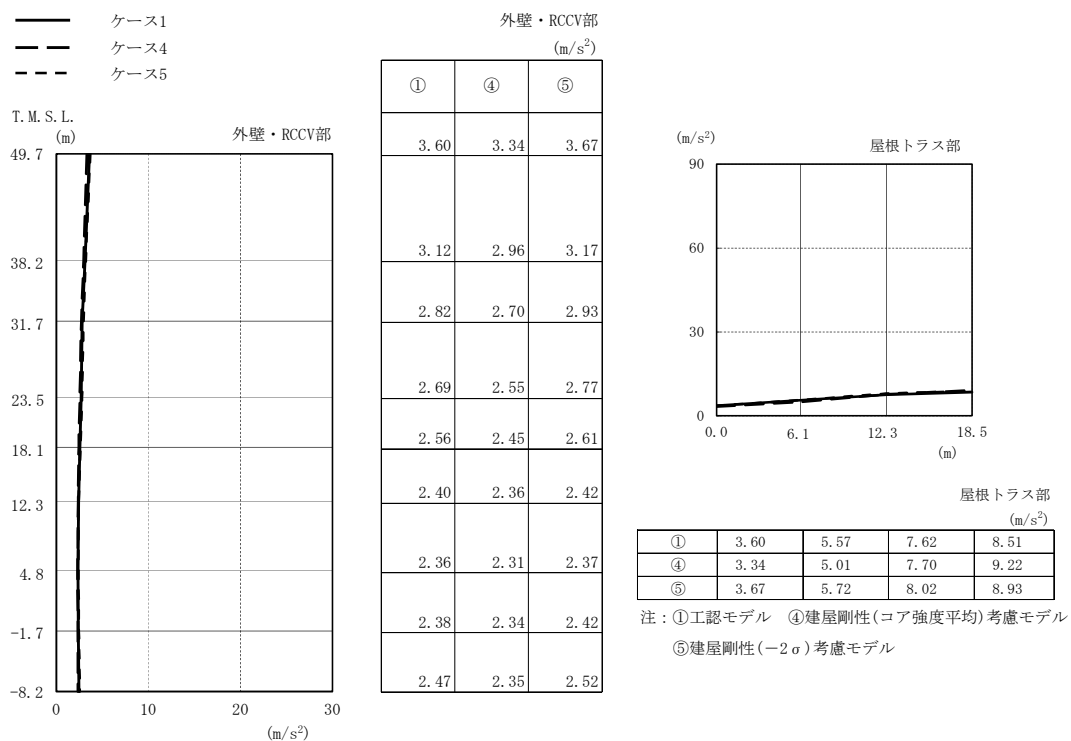

(d) Ss-8

図2-53 最大応答加速度(基準地震動 S<sub>s</sub>, 鉛直方向)(2/2)



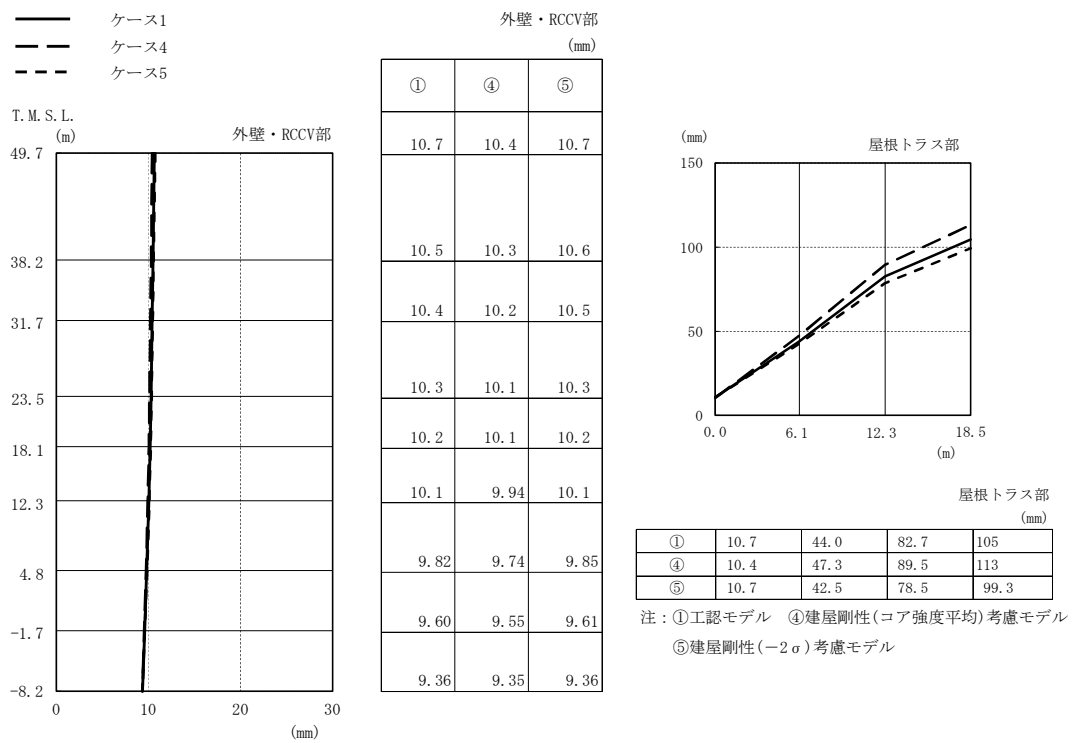

(a) Ss-1

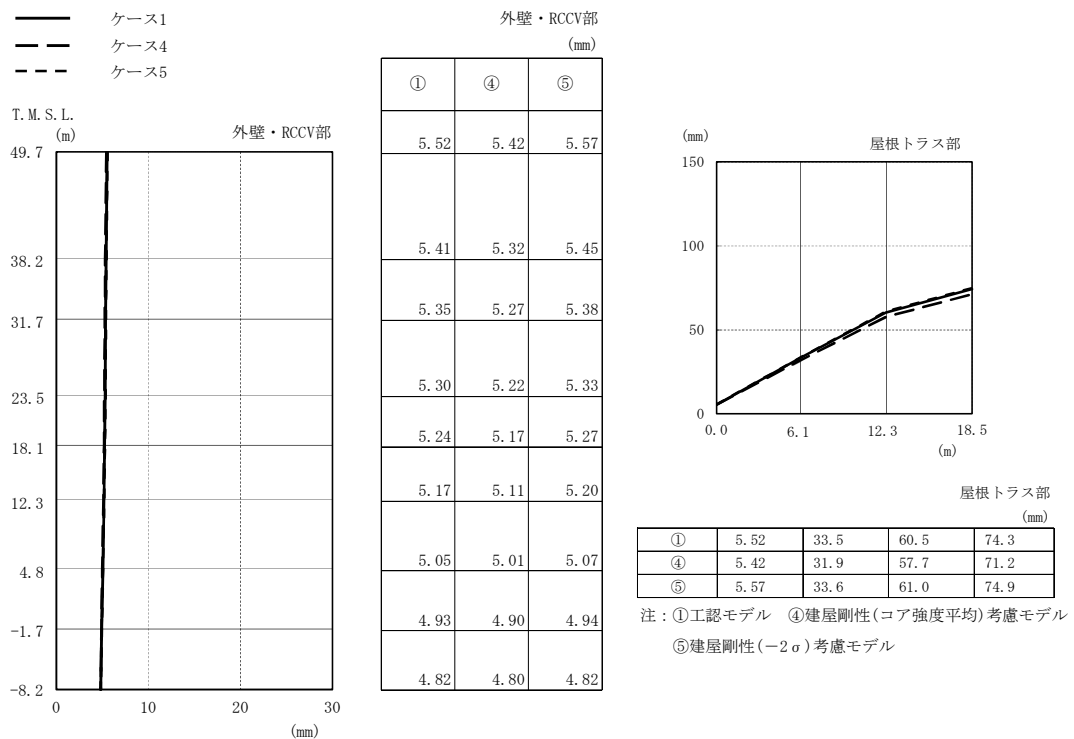

(b) Ss-2

図2-54 最大応答変位 (基準地震動 S<sub>s</sub>, 鉛直方向) (1/2)

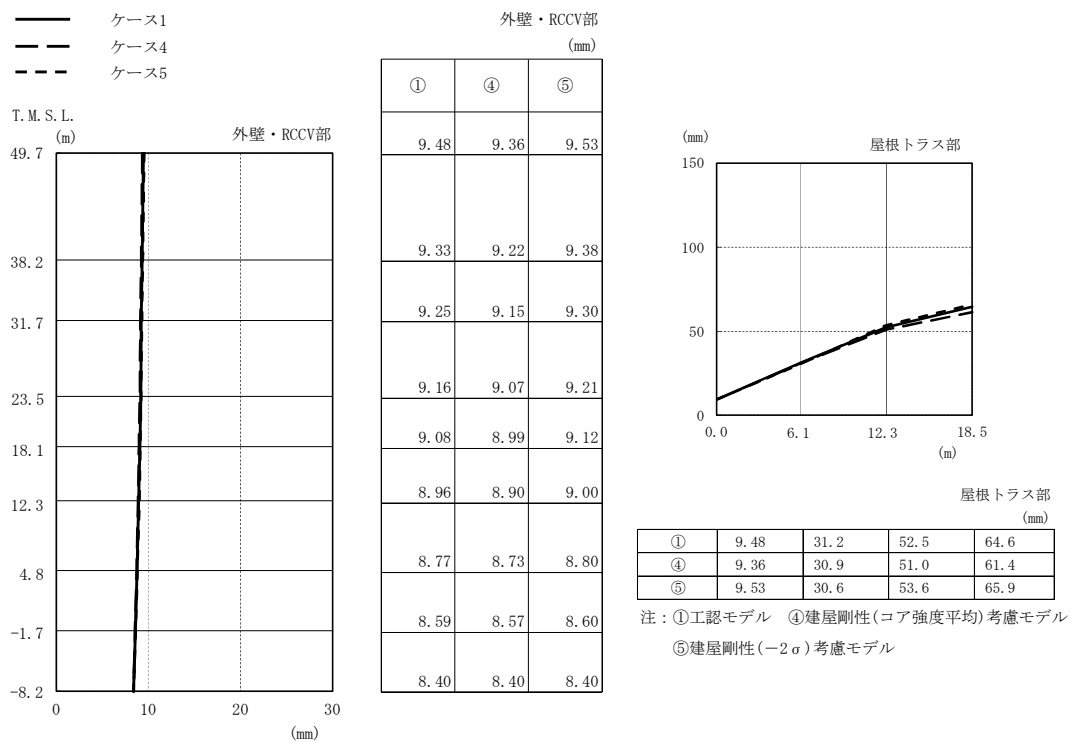

(c) Ss-3

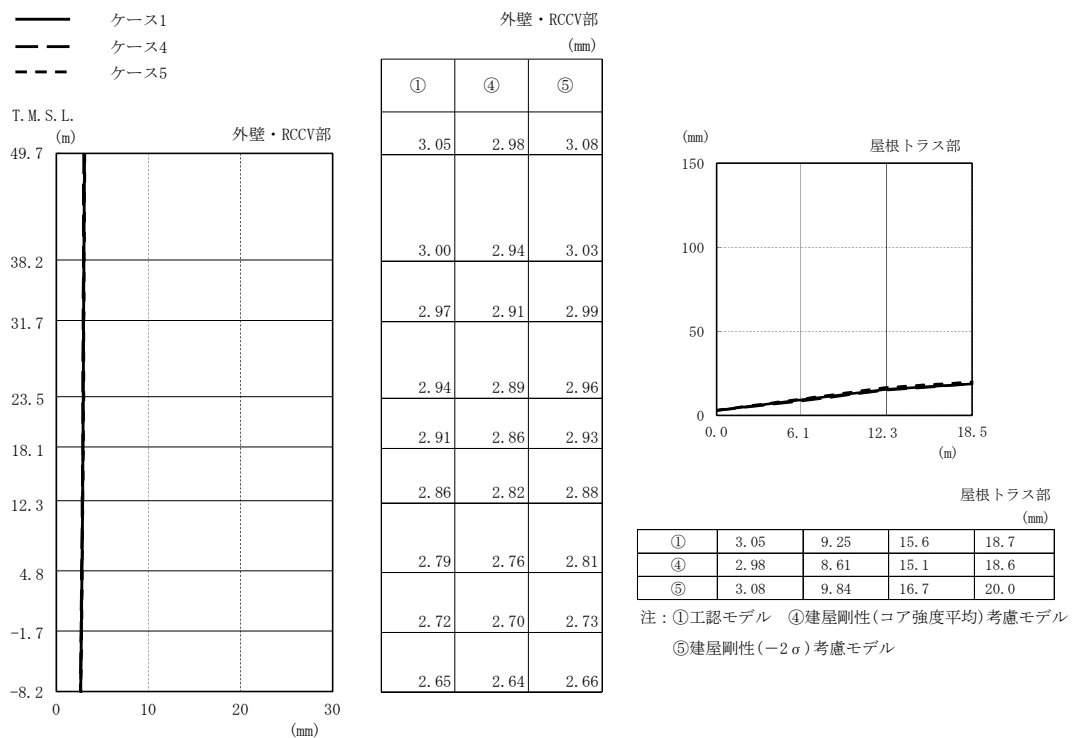

(d) Ss-8

図2-54 最大応答変位 (基準地震動 S<sub>s</sub>, 鉛直方向) (2/2)

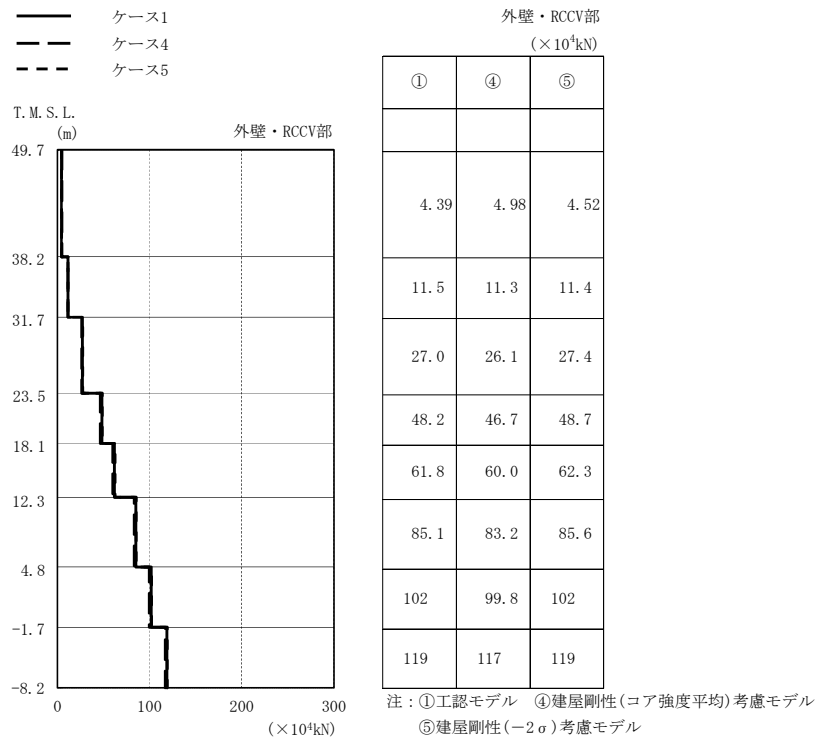

(a) Ss-1

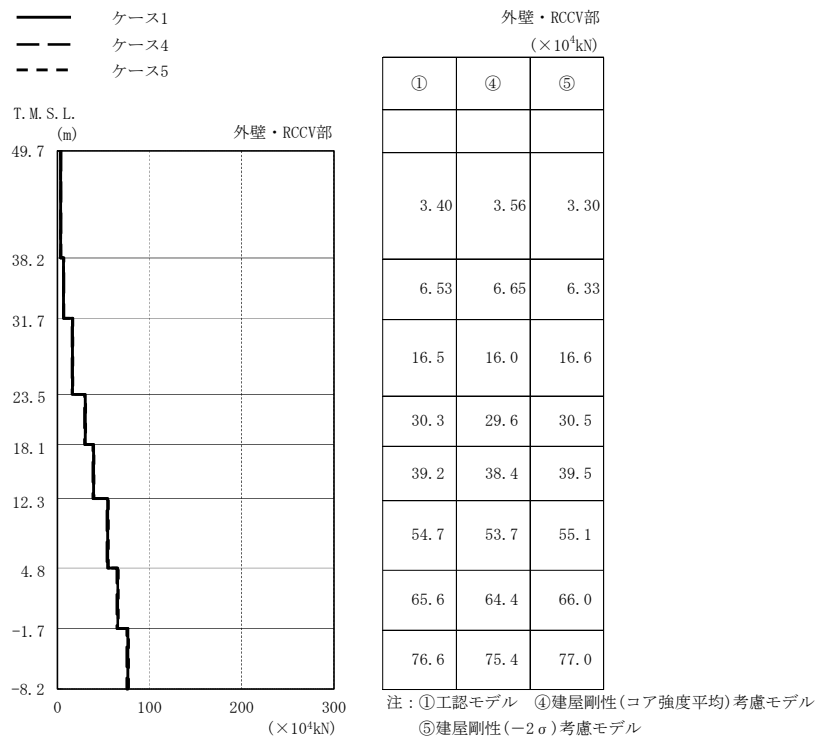

(b) Ss-2

図2-55 最大応答軸力(基準地震動 S<sub>s</sub>, 鉛直方向)(1/2)

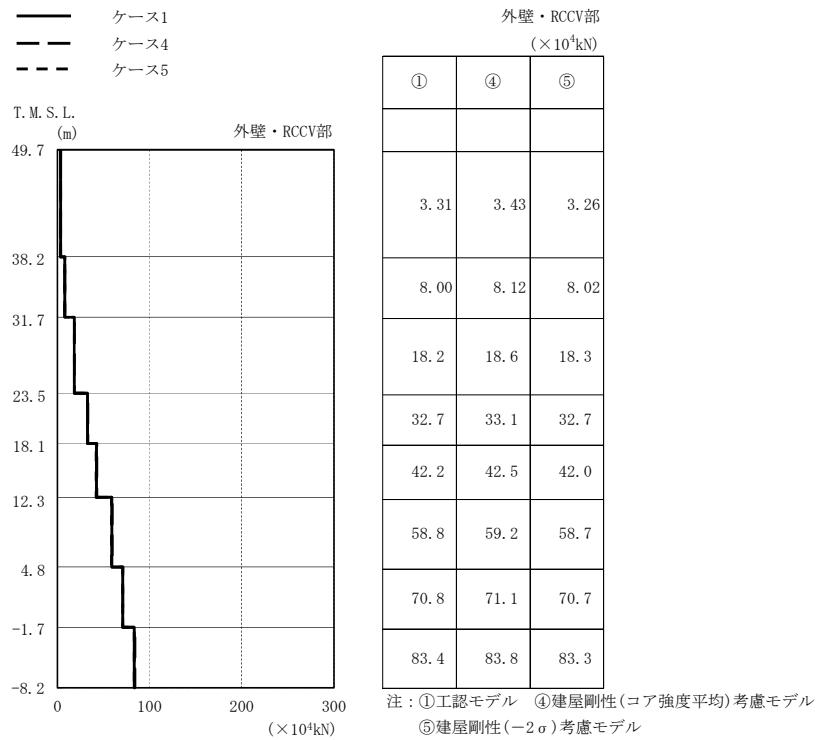

(c) Ss-3

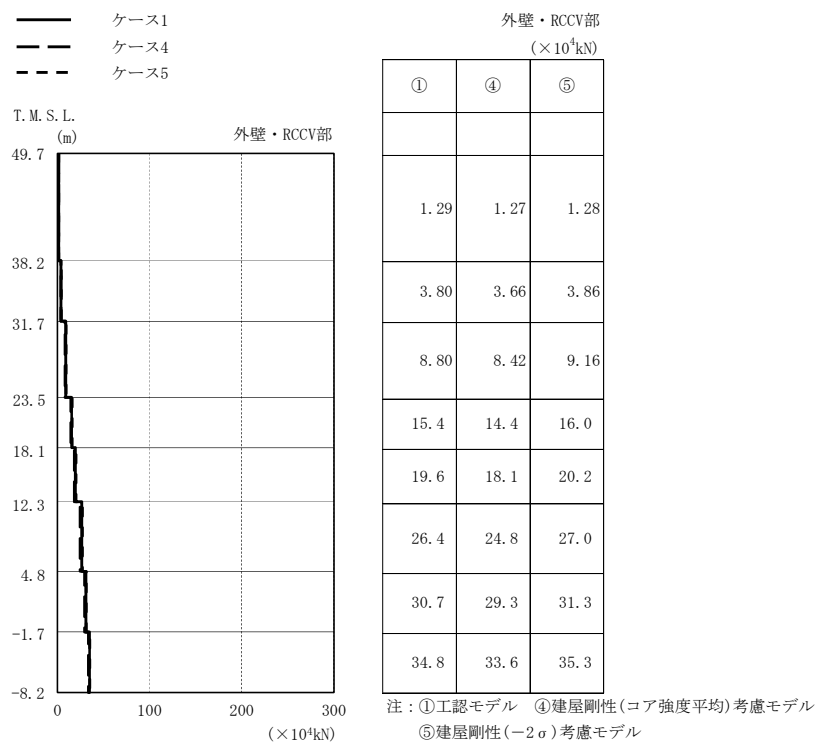

(d) Ss-8

図2-55 最大応答軸力(基準地震動 S<sub>s</sub>, 鉛直方向) (2/2)

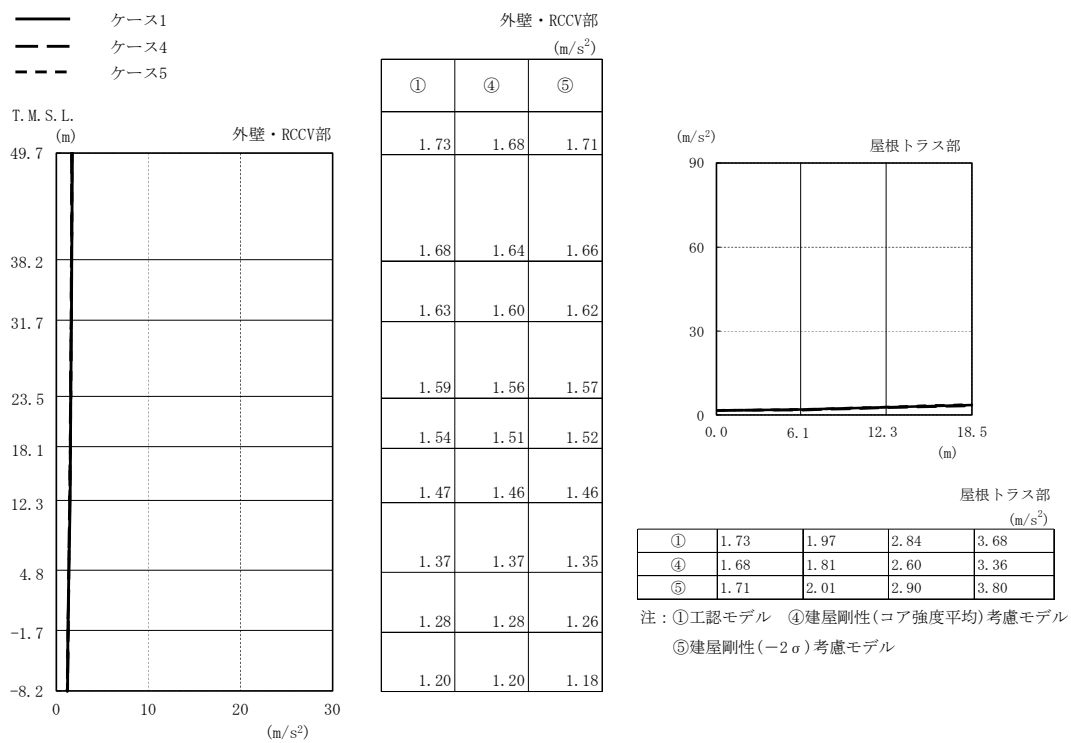

(a) Ss-2

図2-56 最大応答加速度(基準地震動 S<sub>s</sub>, EW方向, 誘発上下動)

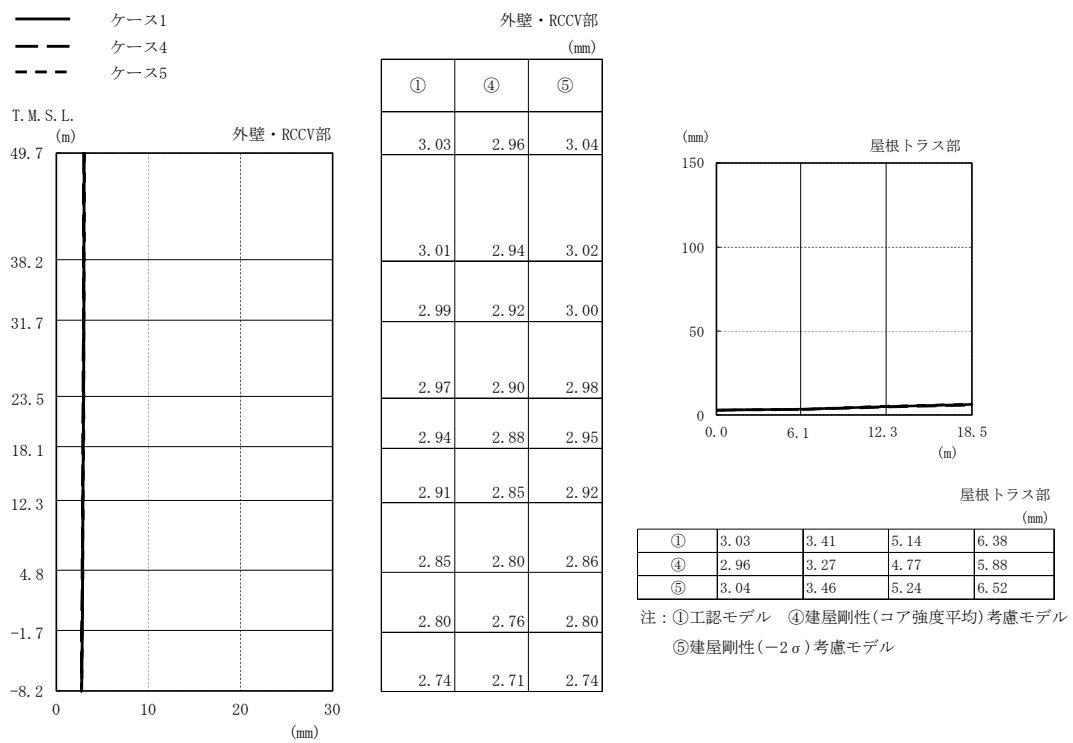

(a) Ss-2

図2-57 最大応答変位 (基準地震動 S<sub>s</sub>, EW方向, 誘発上下動)

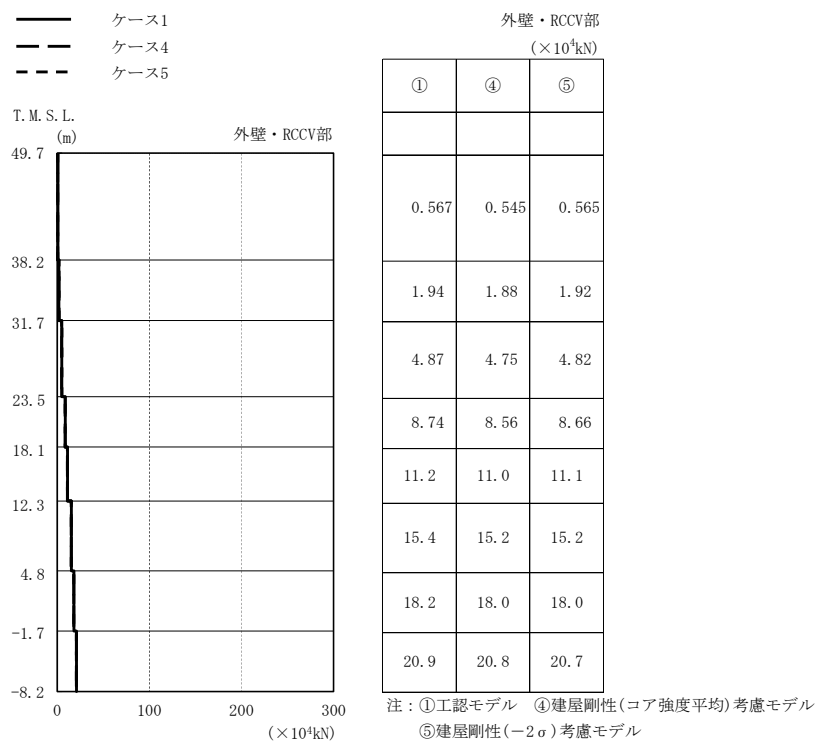

(a) Ss-2

図2-58 最大応答軸力 (基準地震動 S<sub>s</sub>, EW方向, 誘発上下動)

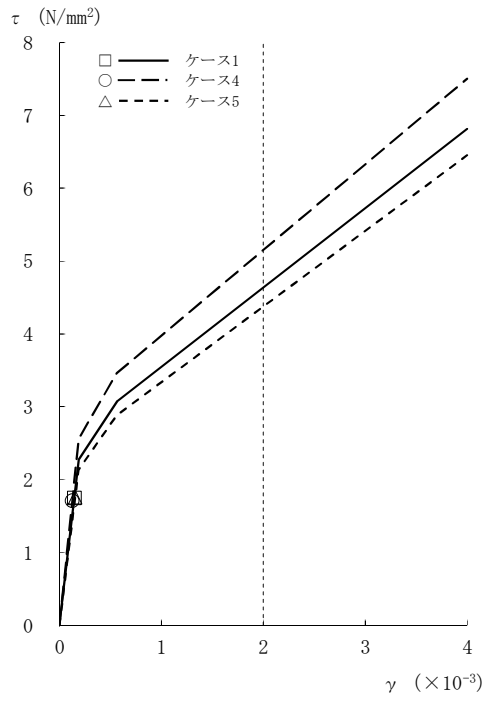

[外壁部]

図2-59  $\tau - \gamma$  関係と最大応答値 (S<sub>s</sub>-1, NS方向, CRF) (1/8)

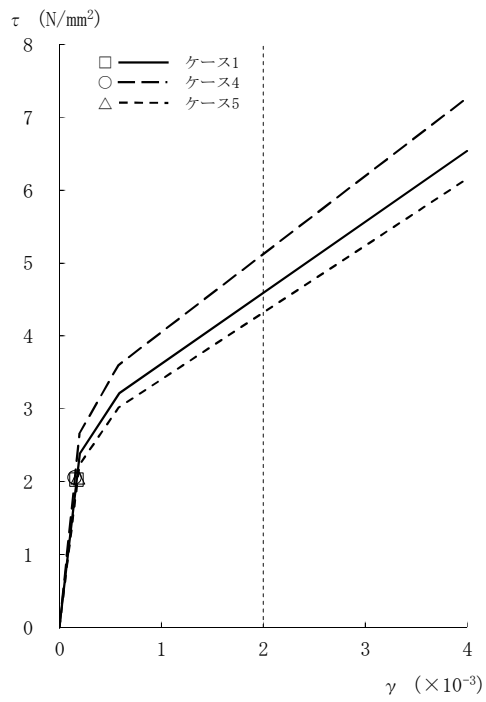

[外壁部]

図2-59  $\tau - \gamma$  関係と最大応答値 (S<sub>s</sub>-1, NS方向, 4F) (2/8)



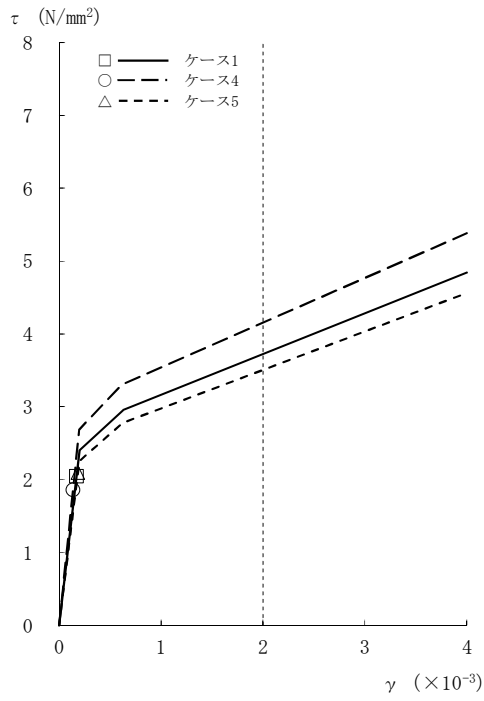

[外壁部]

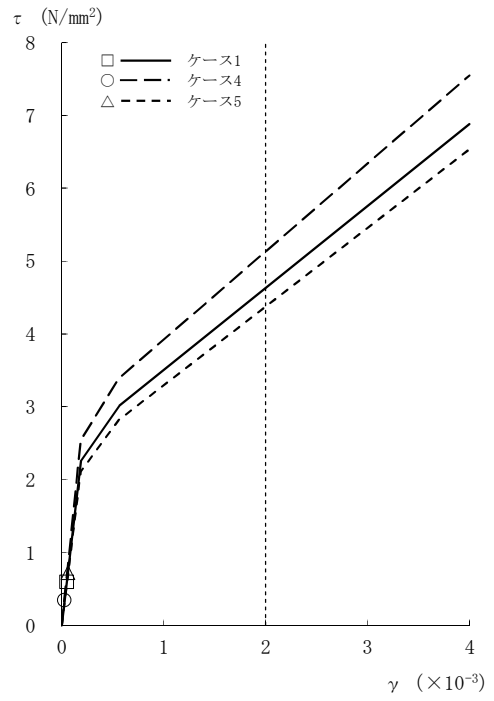

[RCCV部]

図2-59 τ - γ 関係と最大応答値 (Ss-1, NS方向, 3F) (3/8)

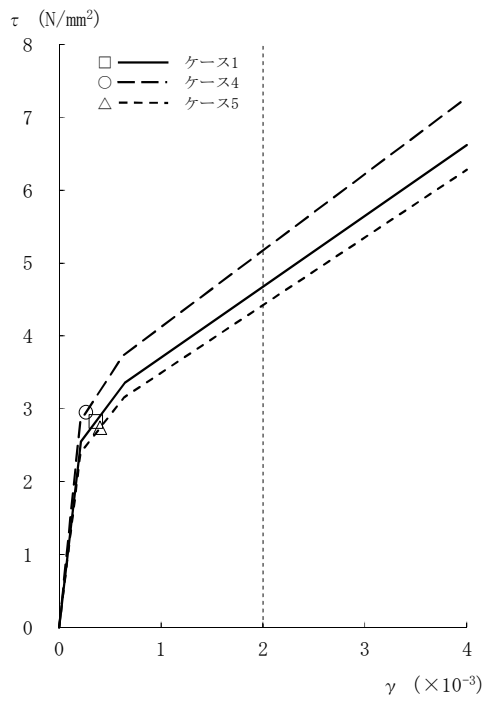

[外壁部]

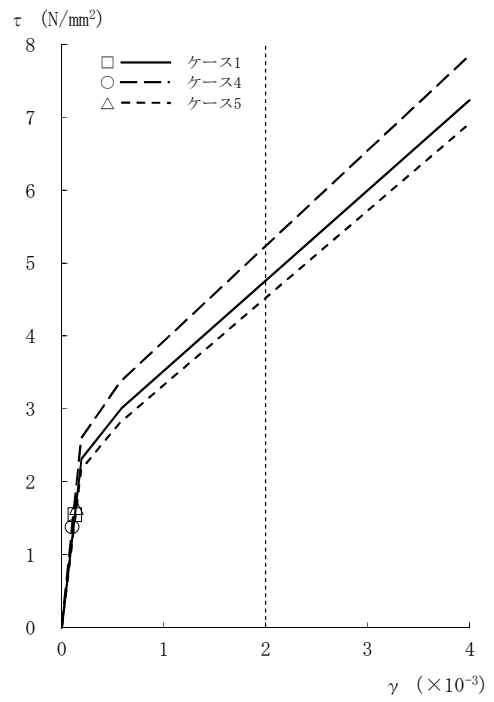

[RCCV部]

図2-59 τ - γ 関係と最大応答値 (Ss-1, NS方向, 2F) (4/8)

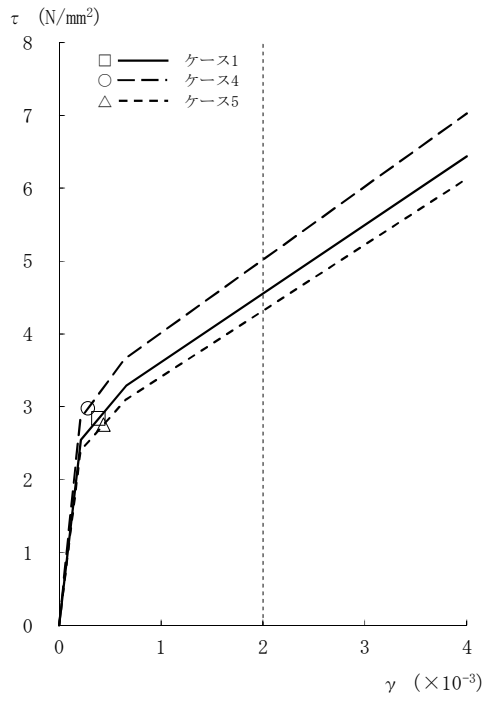

[外壁部]

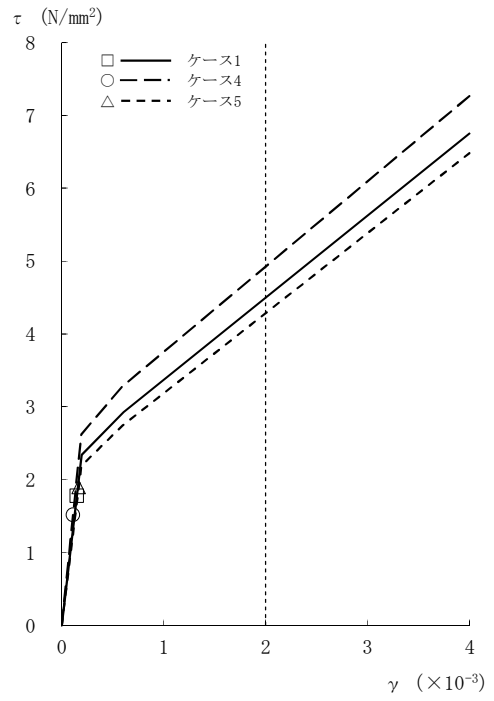

[RCCV部]

図2-59 τ - γ 関係と最大応答値 (Ss-1, NS方向, 1F) (5/8)

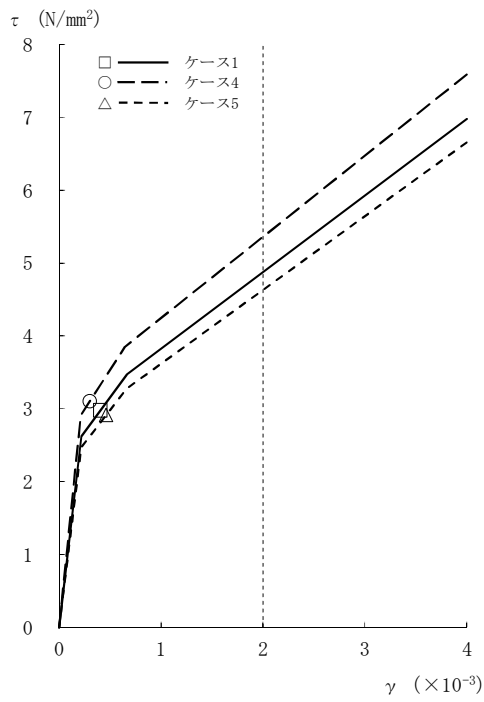

[外壁部]

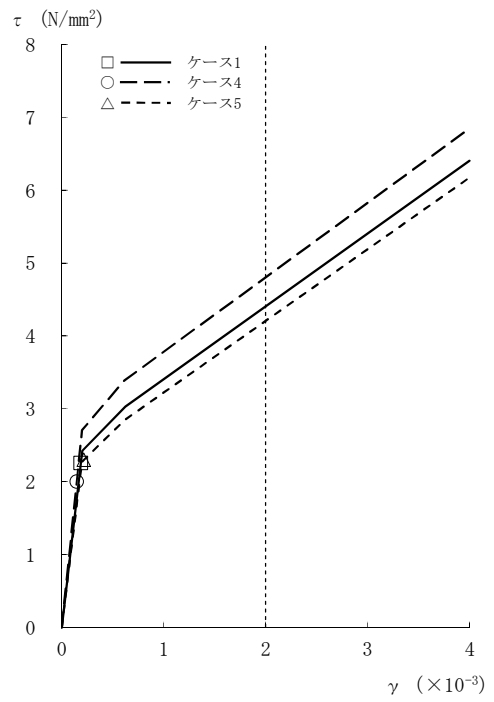

[RCCV部]

図2-59 τ - γ 関係と最大応答値 (Ss-1, NS方向, B1F) (6/8)

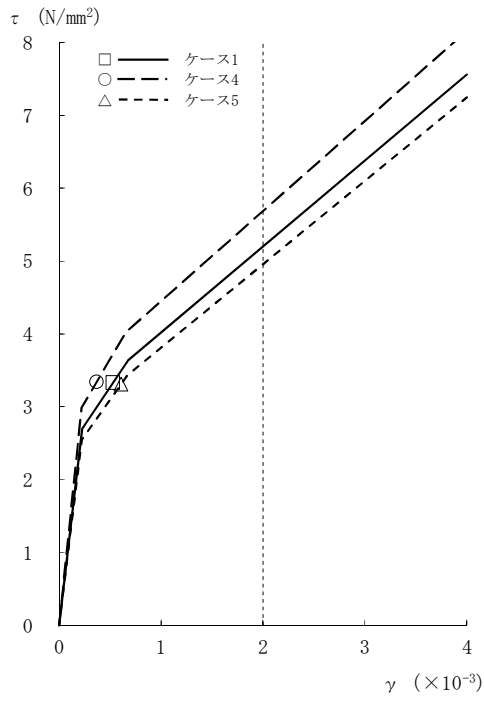

[外壁部]

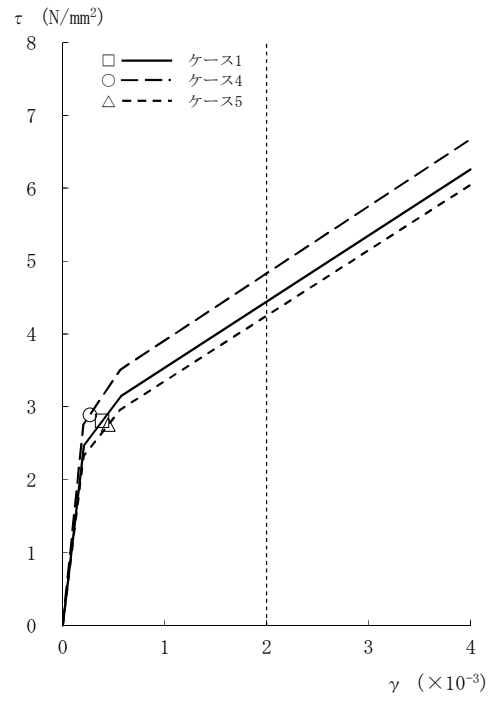

[RCCV部]

図2-59  $\tau - \gamma$  関係と最大応答値 (S<sub>s</sub>-1, NS方向, B2F) (7/8)

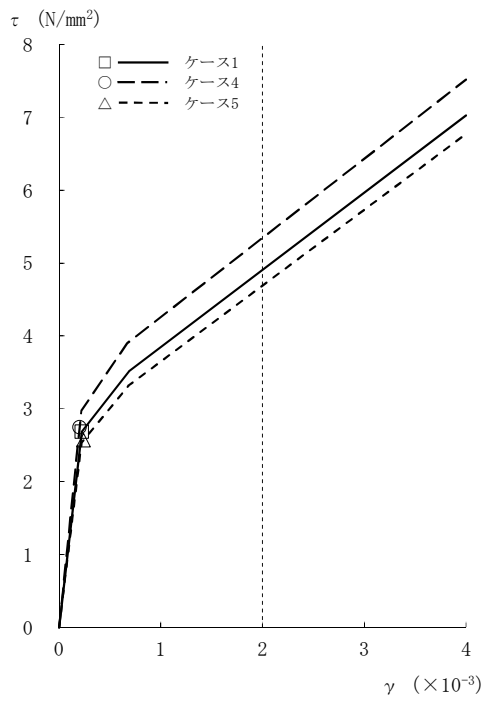

[外壁部]

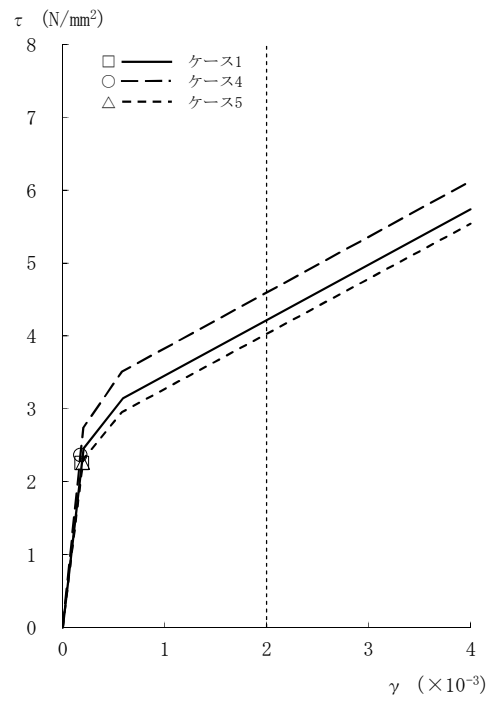

[RCCV部]

図2-59  $\tau - \gamma$  関係と最大応答値 (S<sub>s</sub>-1, NS方向, B3F) (8/8)

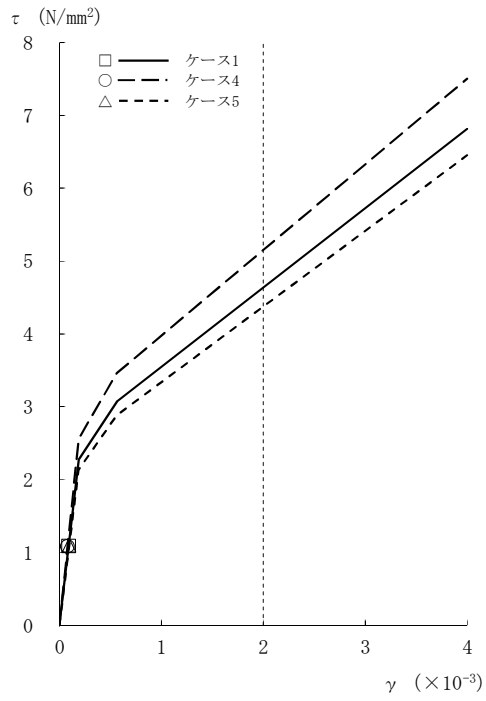

[外壁部]

図2-60 τ - γ 関係と最大応答値 (S<sub>s</sub>-2, NS方向, CRF) (1/8)

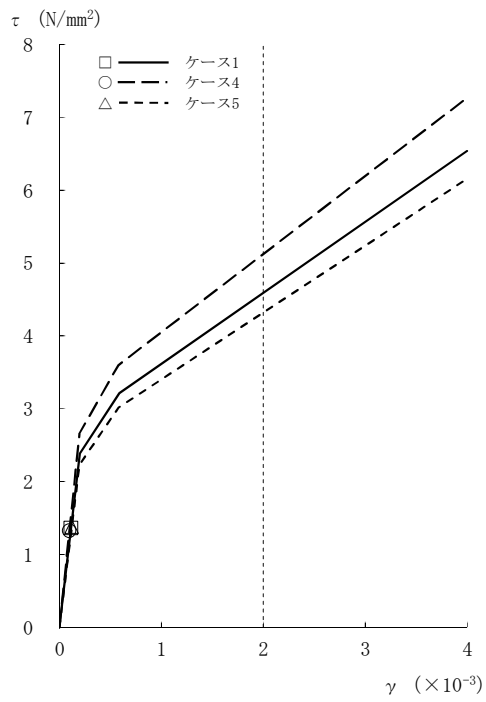

[外壁部]

図2-60 τ - γ 関係と最大応答値 (S<sub>s</sub>-2, NS方向, 4F) (2/8)

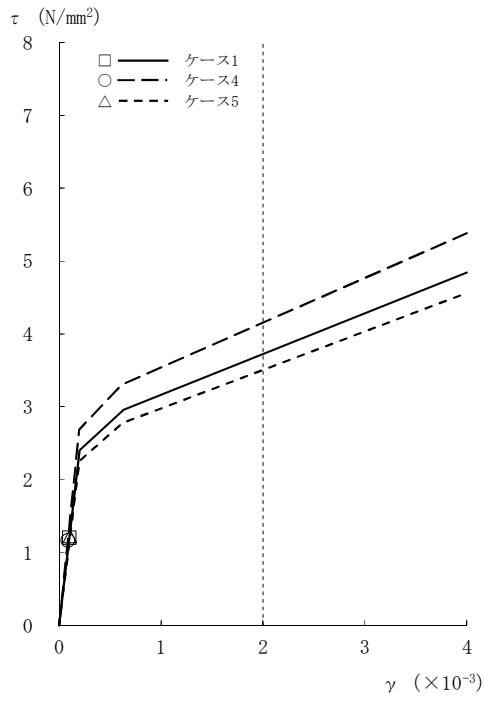

[外壁部]

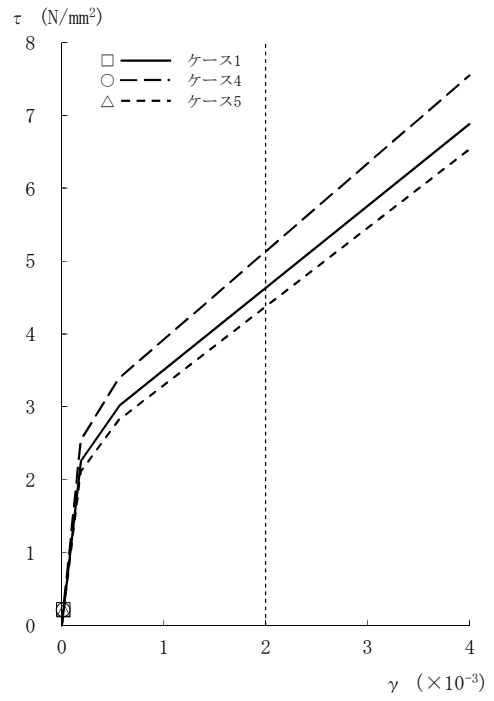

[RCCV部]

図2-60 τ - γ 関係と最大応答値 (Ss-2, NS方向, 3F) (3/8)

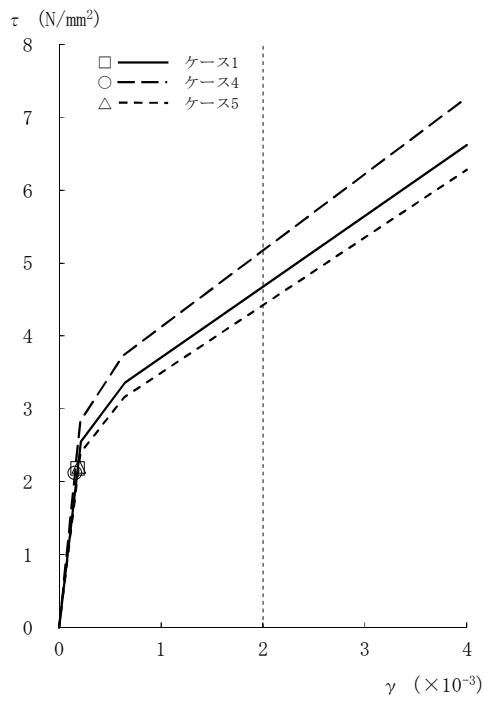

[外壁部]

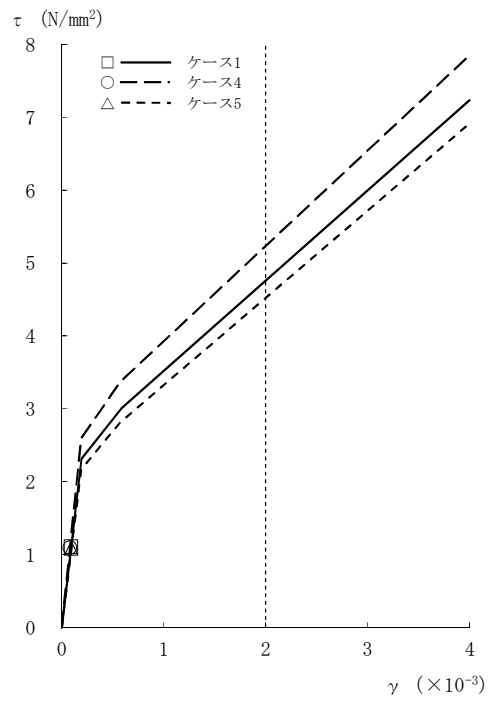

[RCCV部]

図2-60 τ - γ 関係と最大応答値 (Ss-2, NS方向, 2F) (4/8)

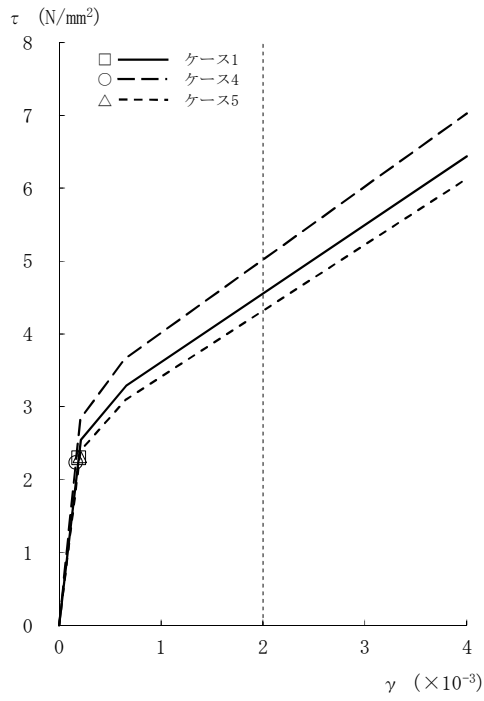

[外壁部]

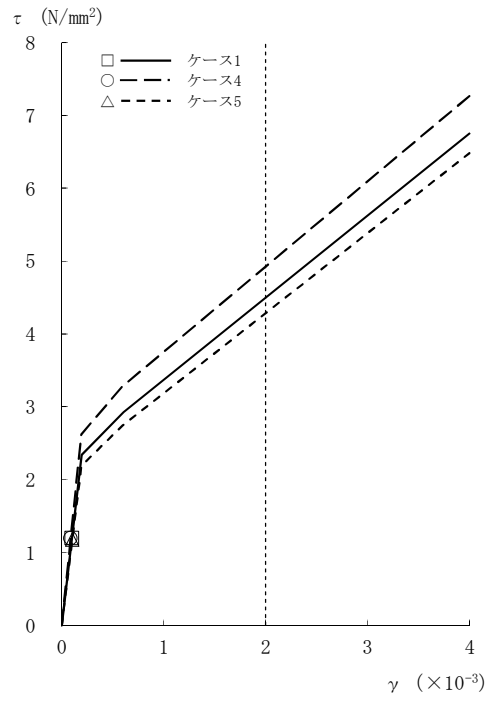

[RCCV部]

図2-60 τ - γ 関係と最大応答値 (Ss-2, NS方向, 1F) (5/8)

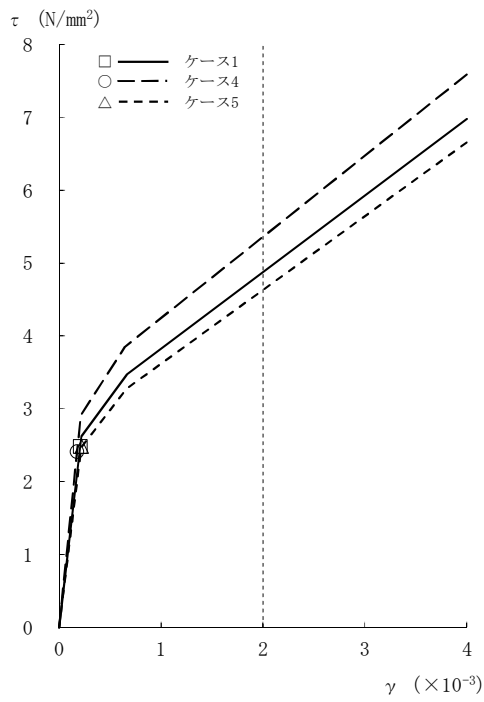

[外壁部]

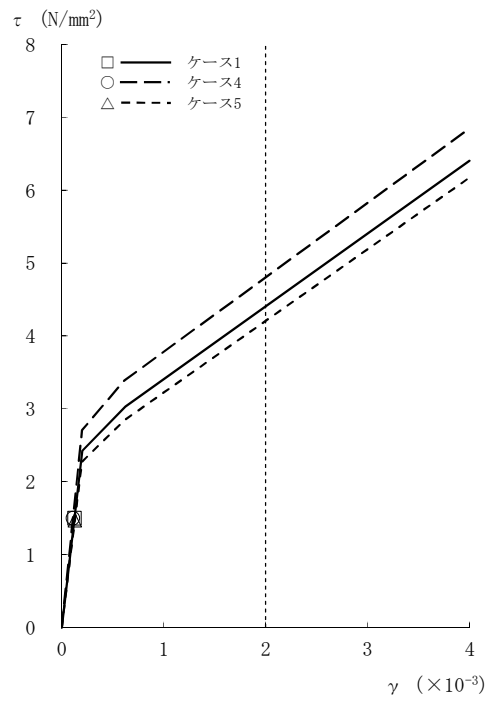

[RCCV部]

図2-60 τ - γ 関係と最大応答値 (Ss-2, NS方向, B1F) (6/8)

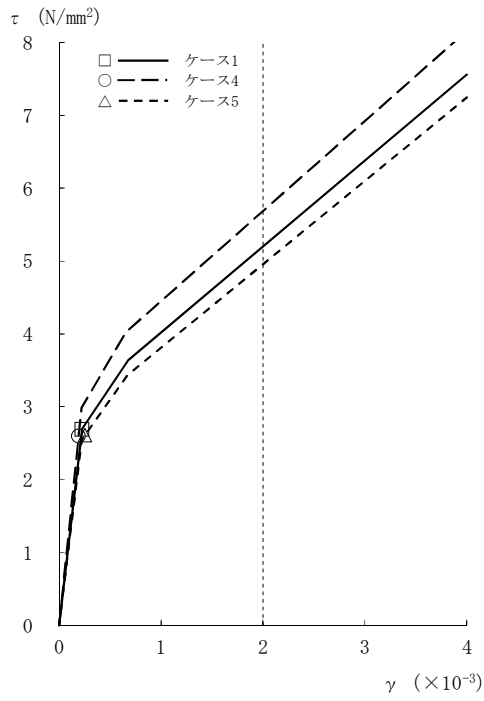

[外壁部]

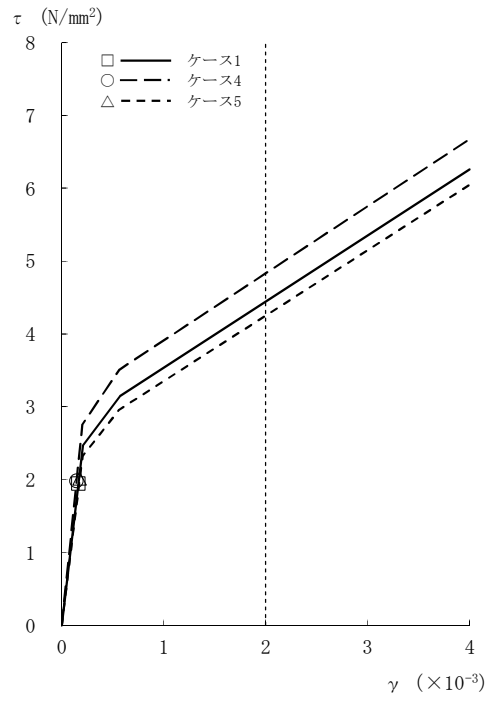

[RCCV部]

図2-60  $\tau - \gamma$  関係と最大応答値 (S<sub>s</sub>-2, NS方向, B2F) (7/8)

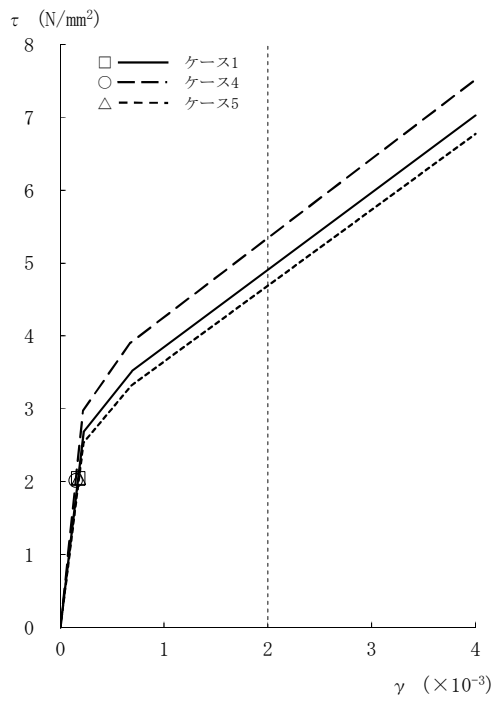

[外壁部]

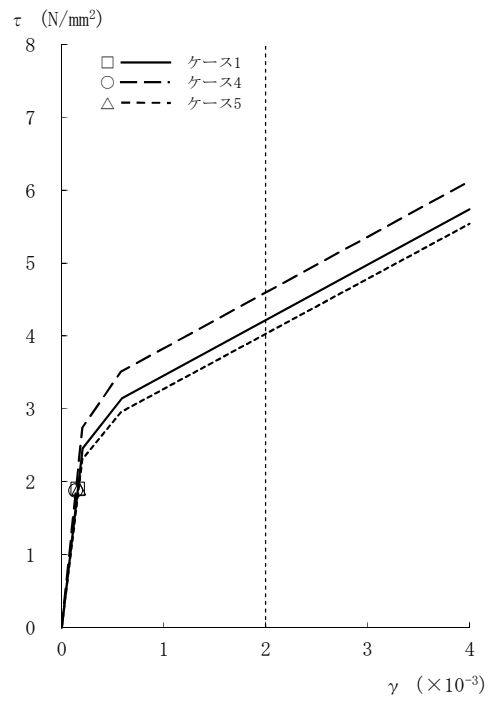

[RCCV部]

図2-60  $\tau - \gamma$  関係と最大応答値 (S<sub>s</sub>-2, NS方向, B3F) (8/8)

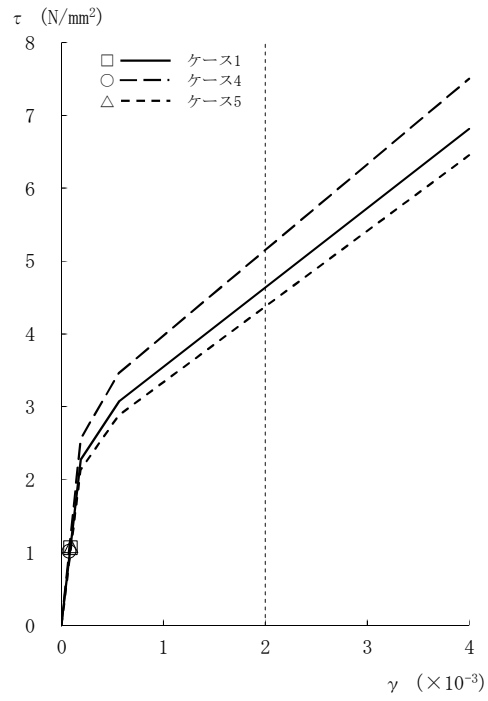

[外壁部]

図2-61 τ - γ 関係と最大応答値 (Ss-3, NS方向, CRF) (1/8)

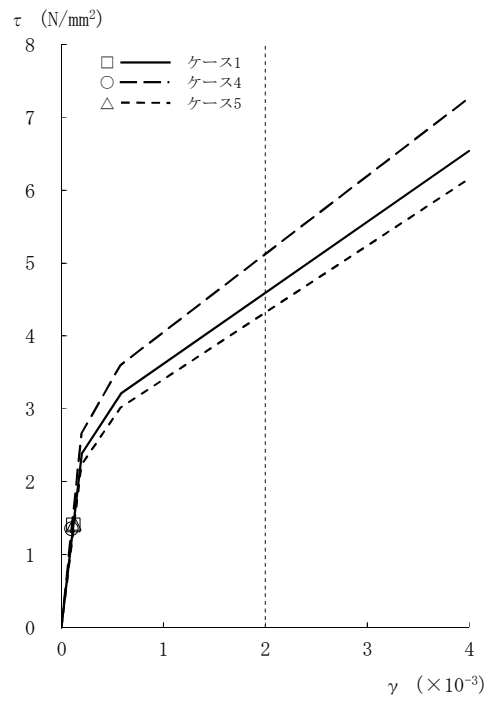

[外壁部]

図2-61 τ - γ 関係と最大応答値 (Ss-3, NS方向, 4F) (2/8)



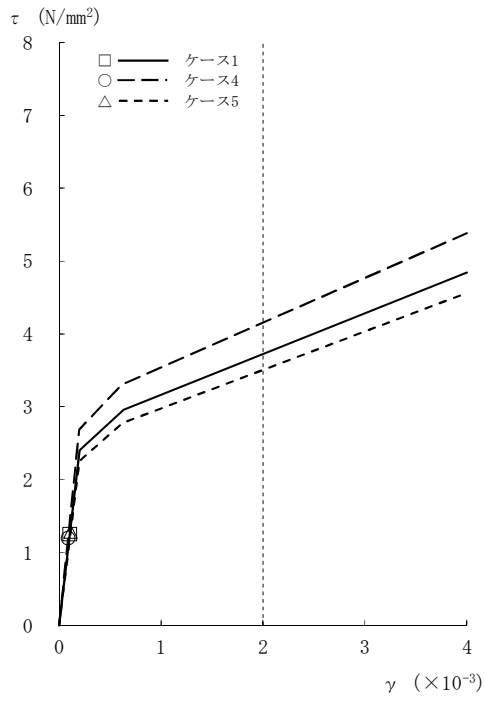

[外壁部]

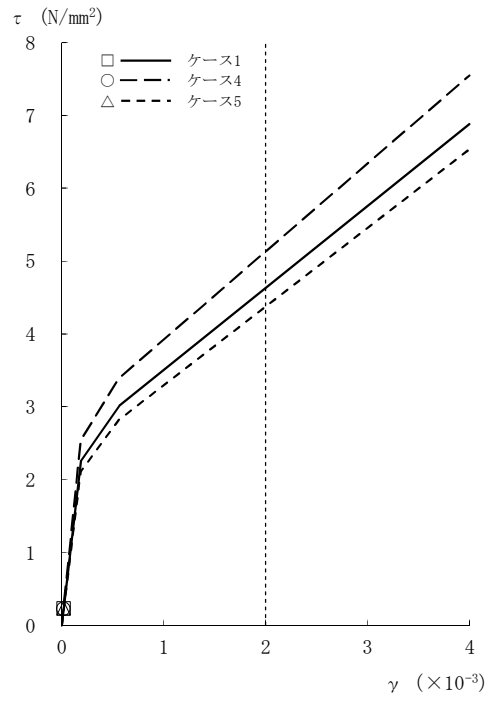

[RCCV部]

図2-61  $\tau - \gamma$  関係と最大応答値 (Ss-3, NS方向, 3F) (3/8)

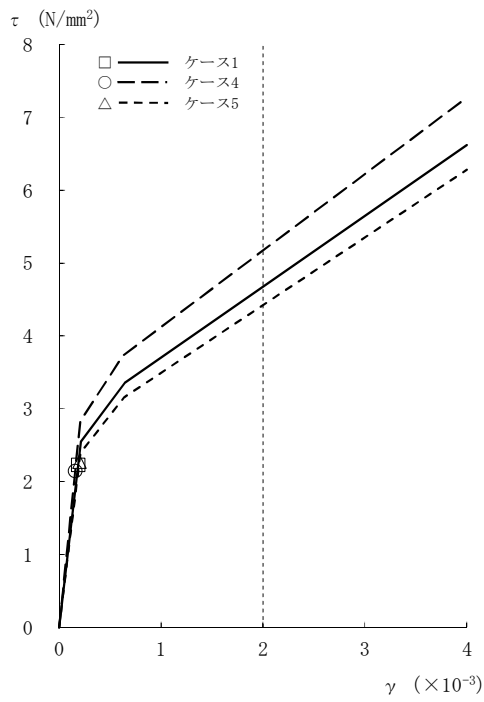

[外壁部]

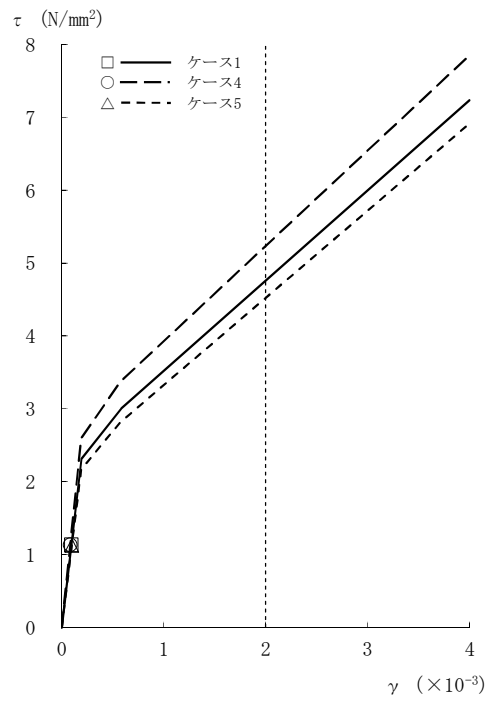

[RCCV部]

図2-61  $\tau - \gamma$  関係と最大応答値 (Ss-3, NS方向, 2F) (4/8)

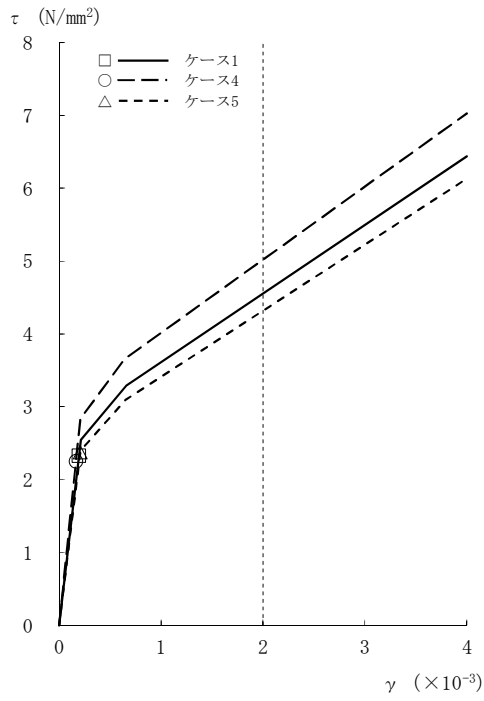

[外壁部]

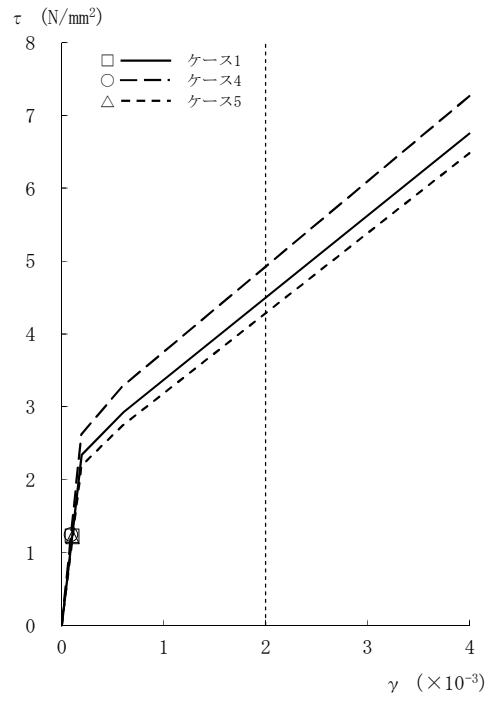

[RCCV部]

図2-61 τ - γ 関係と最大応答値 (Ss-3, NS方向, 1F) (5/8)

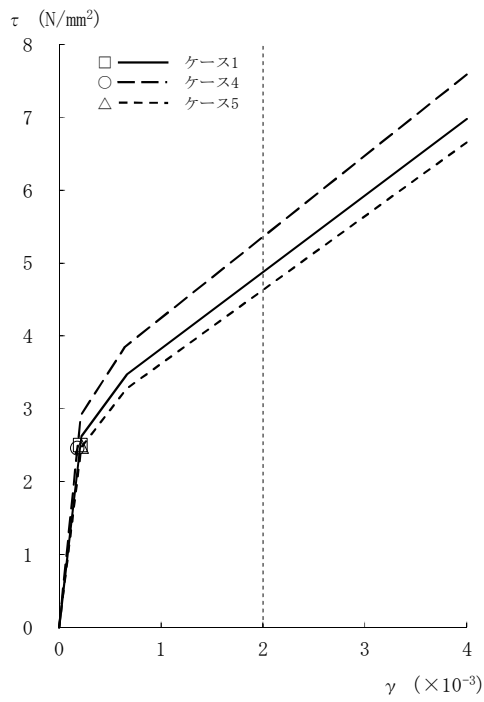

[外壁部]

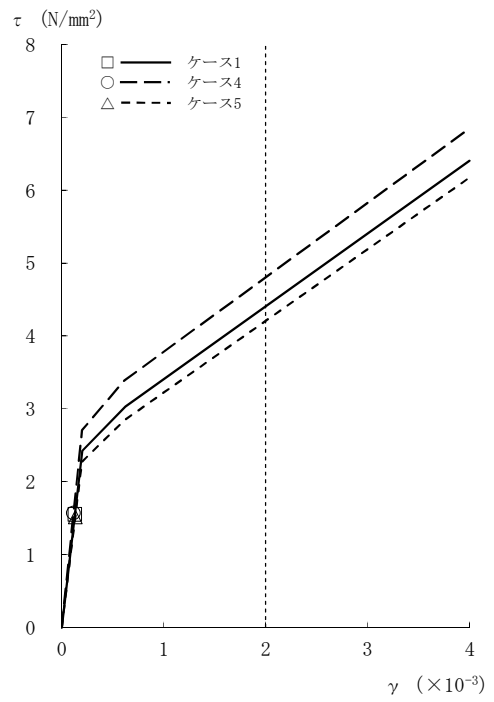

[RCCV部]

図2-61 τ - γ 関係と最大応答値 (Ss-3, NS方向, B1F) (6/8)

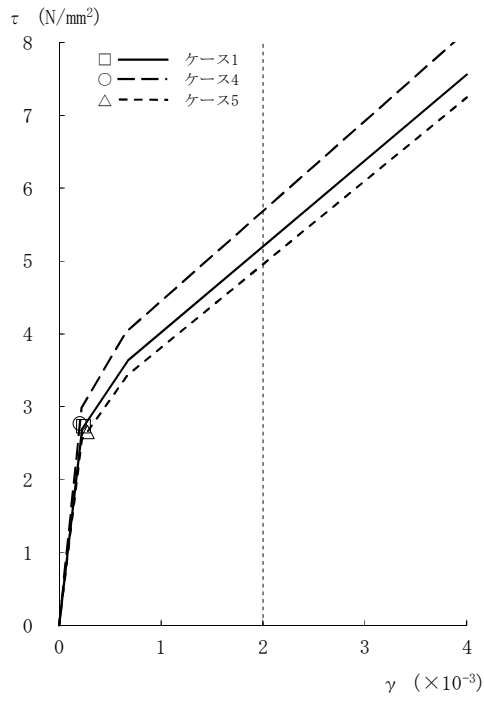

[外壁部]

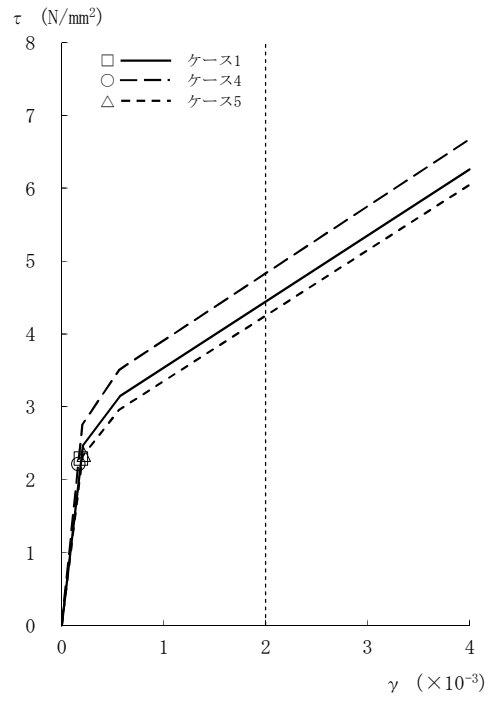

[RCCV部]

図2-61  $\tau - \gamma$  関係と最大応答値 (S<sub>s</sub>-3, NS方向, B2F) (7/8)

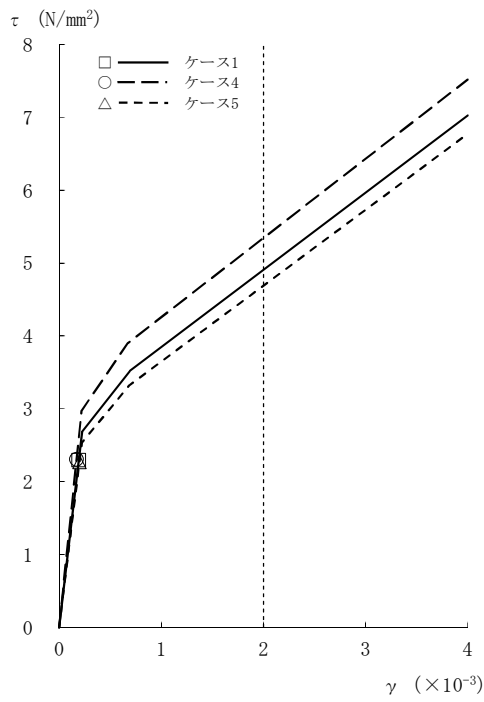

[外壁部]

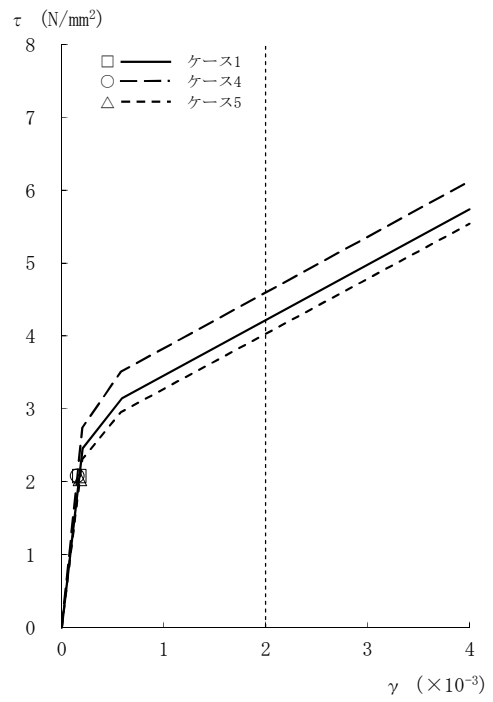

[RCCV部]

図2-61  $\tau - \gamma$  関係と最大応答値 (S<sub>s</sub>-3, NS方向, B3F) (8/8)

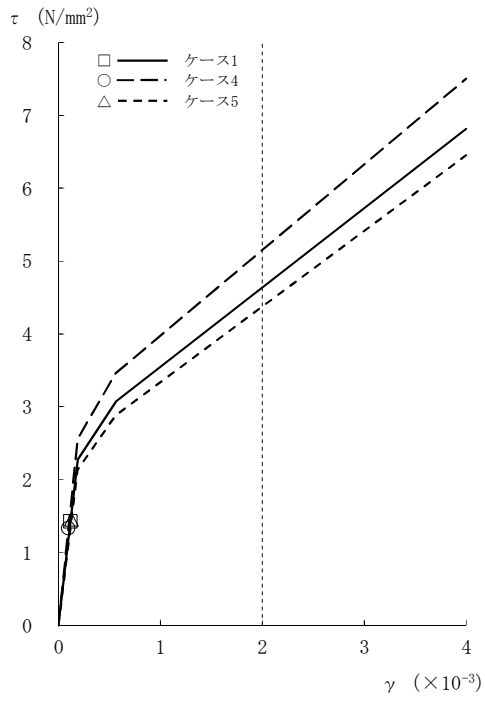

[外壁部]

図2-62 τ - γ 関係と最大応答値 (S<sub>s</sub>-8, NS方向, CRF) (1/8)

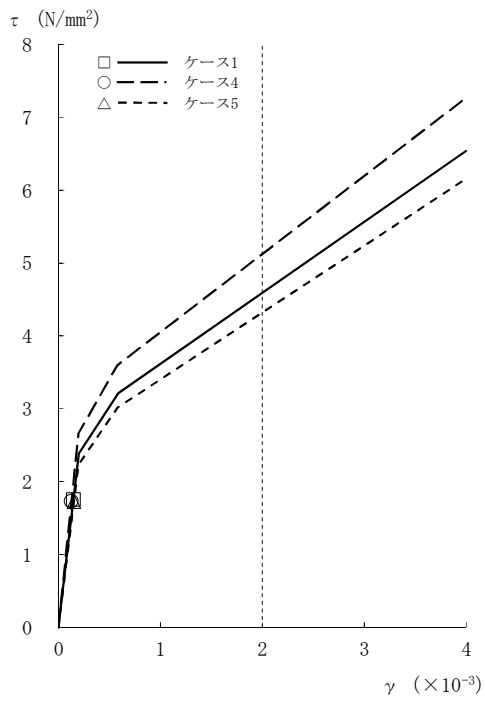

[外壁部]

図2-62 τ - γ 関係と最大応答値 (S<sub>s</sub>-8, NS方向, 4F) (2/8)

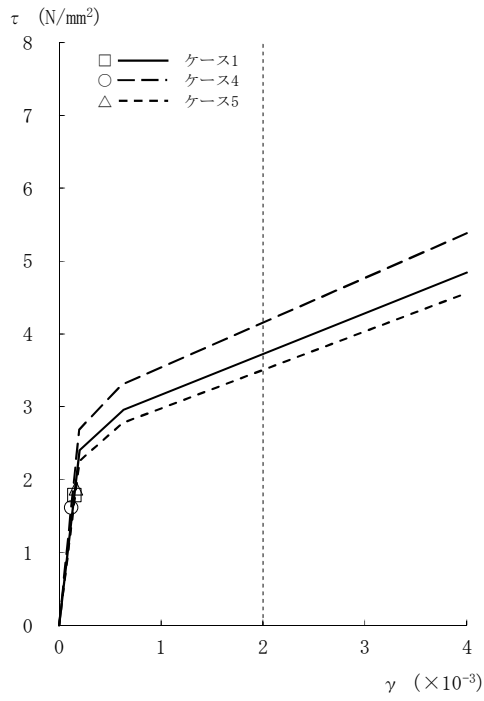

[外壁部]

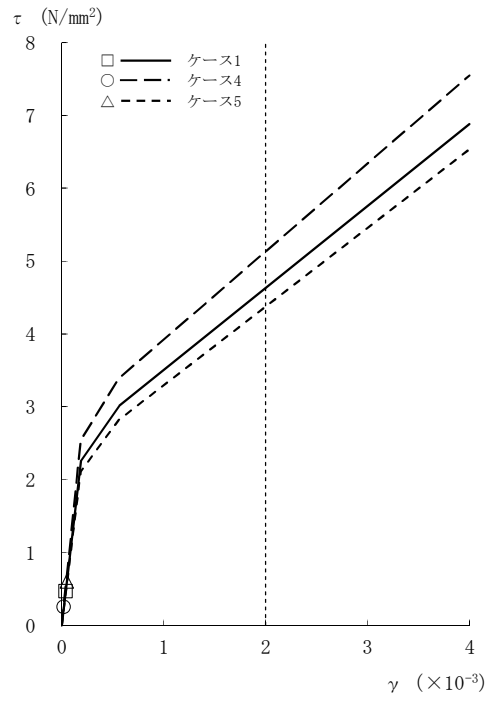

[RCCV部]

図2-62 τ - γ 関係と最大応答値 (Ss-8, NS方向, 3F) (3/8)

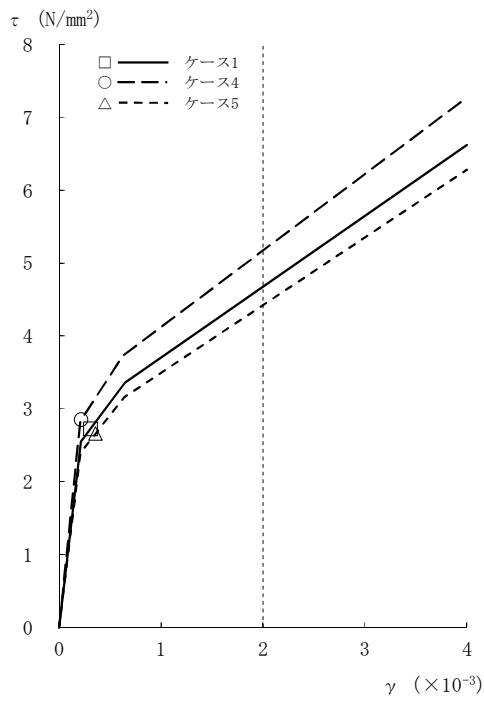

[外壁部]

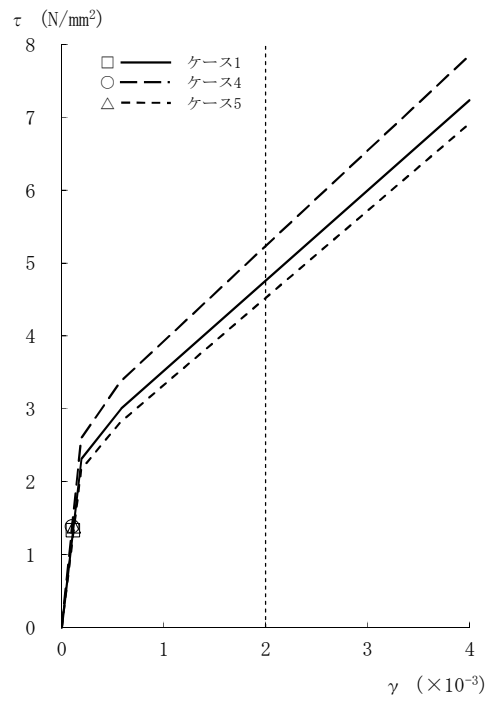

[RCCV部]

図2-62 τ - γ 関係と最大応答値 (Ss-8, NS方向, 2F) (4/8)

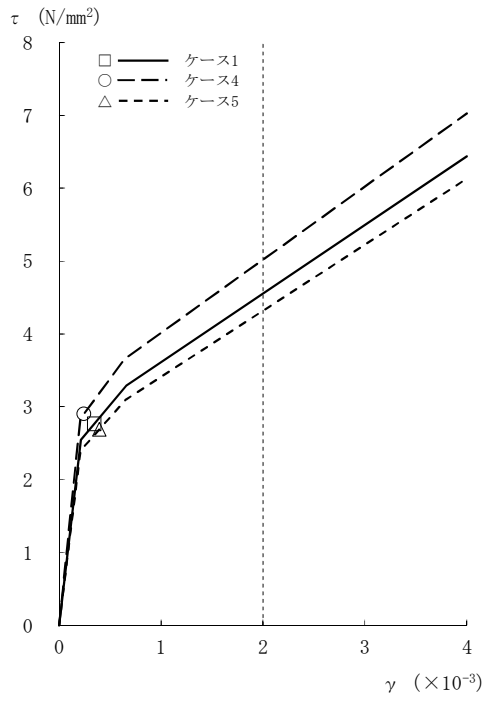

[外壁部]

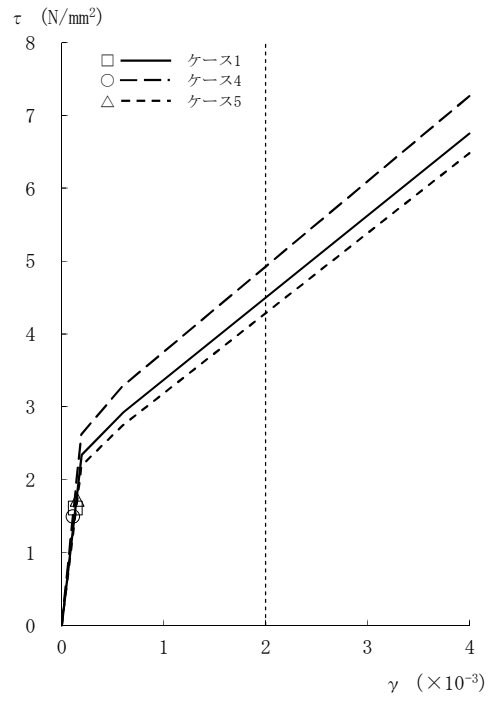

[RCCV部]

図2-62  $\tau - \gamma$  関係と最大応答値 (S<sub>s</sub>-8, NS方向, 1F) (5/8)

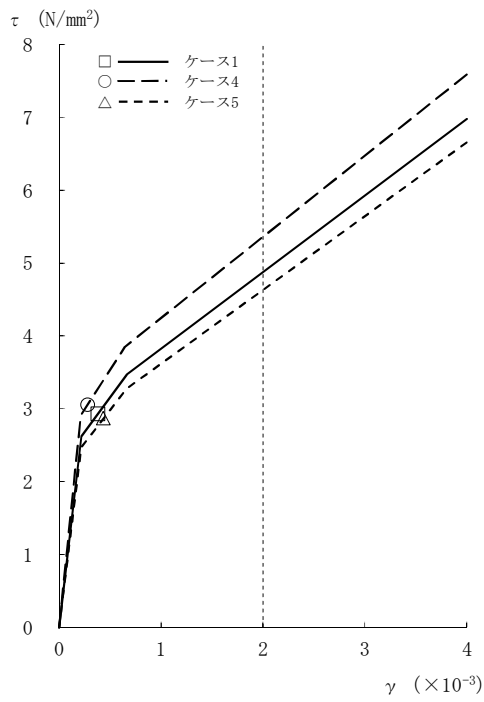

[外壁部]

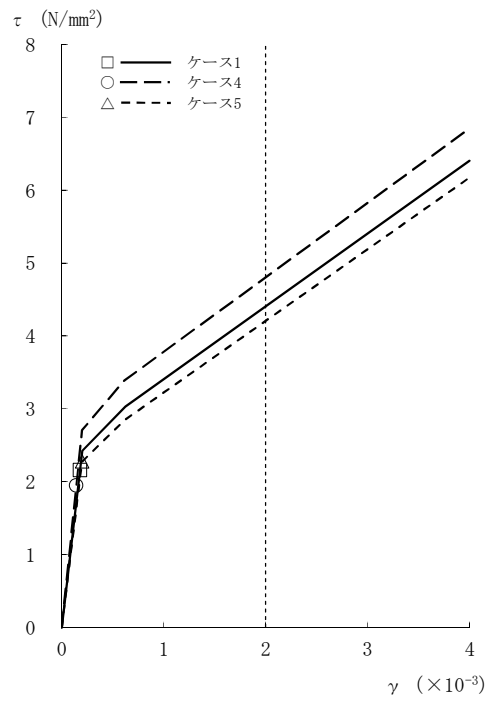

[RCCV部]

図2-62  $\tau - \gamma$  関係と最大応答値 (S<sub>s</sub>-8, NS方向, B1F) (6/8)

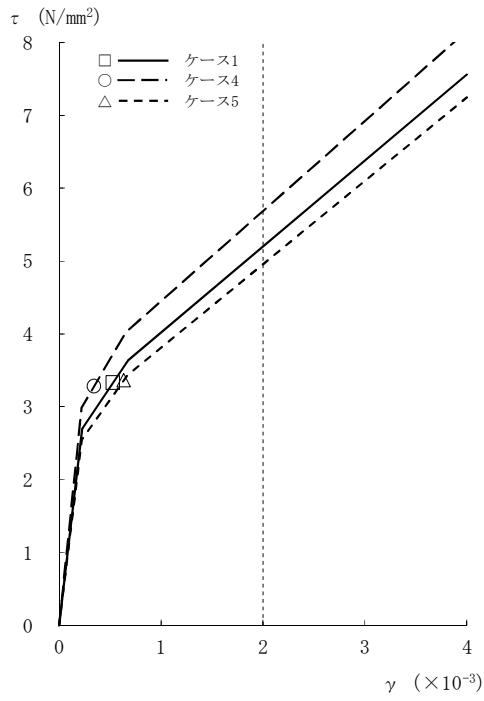

[外壁部]

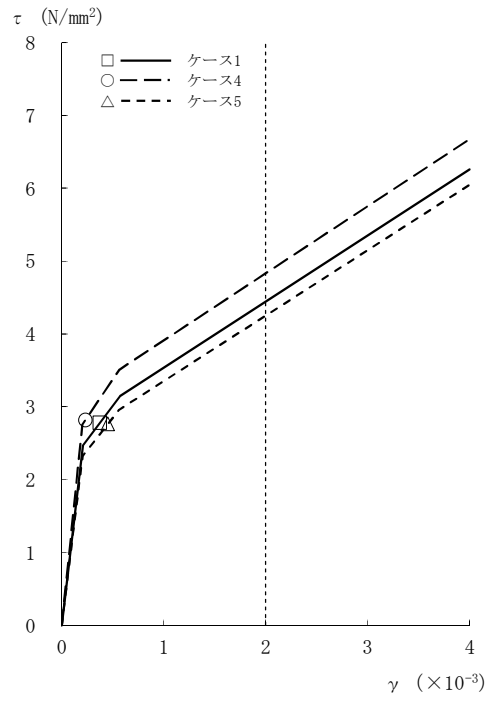

[RCCV部]

図2-62  $\tau - \gamma$  関係と最大応答値 (S<sub>s</sub>-8, NS方向, B2F) (7/8)

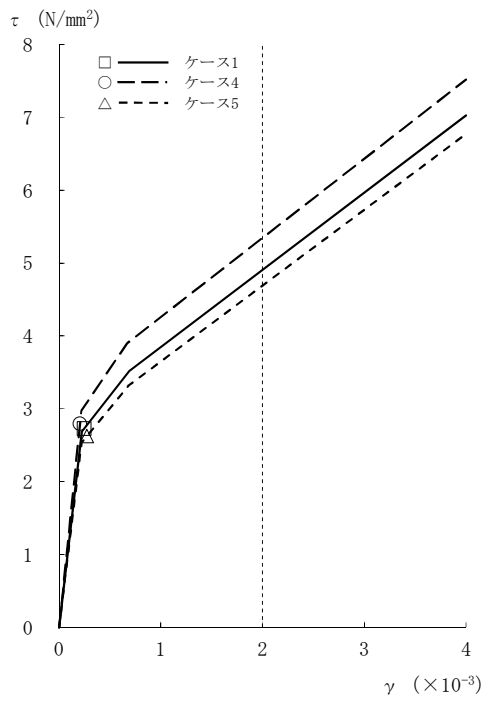

[外壁部]

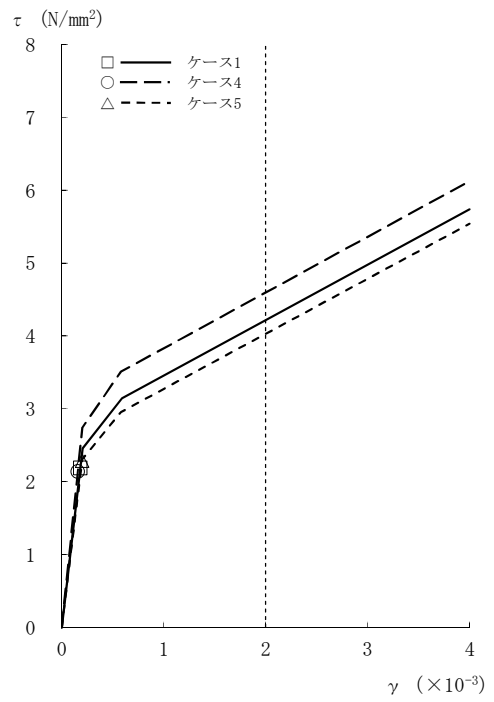

[RCCV部]

図2-62  $\tau - \gamma$  関係と最大応答値 (S<sub>s</sub>-8, NS方向, B3F) (8/8)

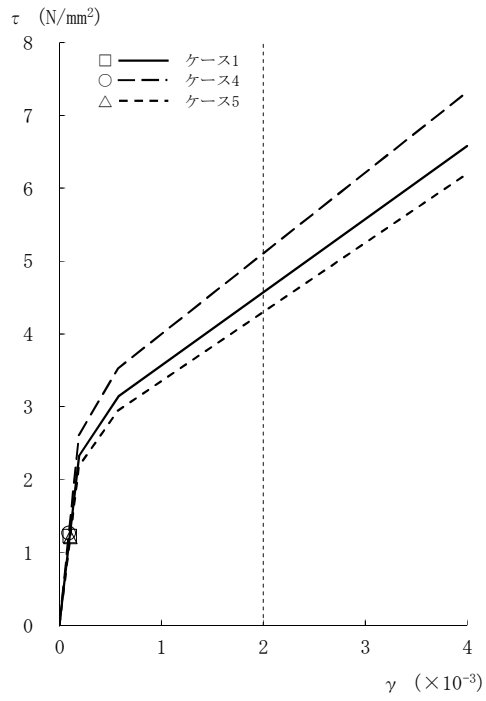

[外壁部]

図2-63 τ - γ 関係と最大応答値 (Ss-1, EW方向, CRF) (1/8)

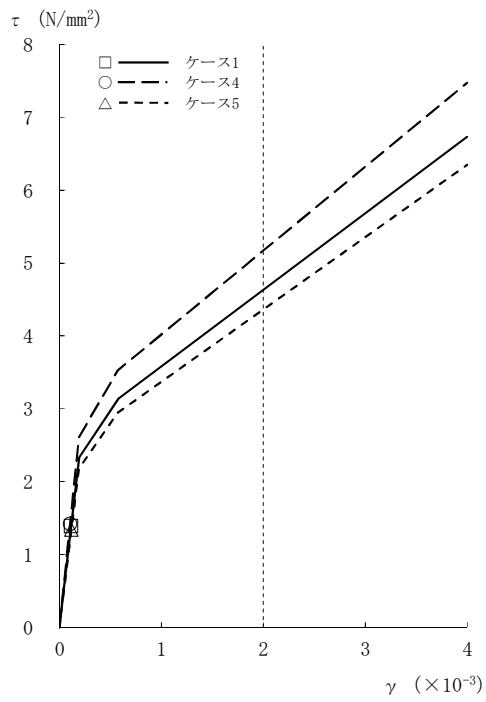

[外壁部]

図2-63 τ - γ 関係と最大応答値 (Ss-1, EW方向, 4F) (2/8)



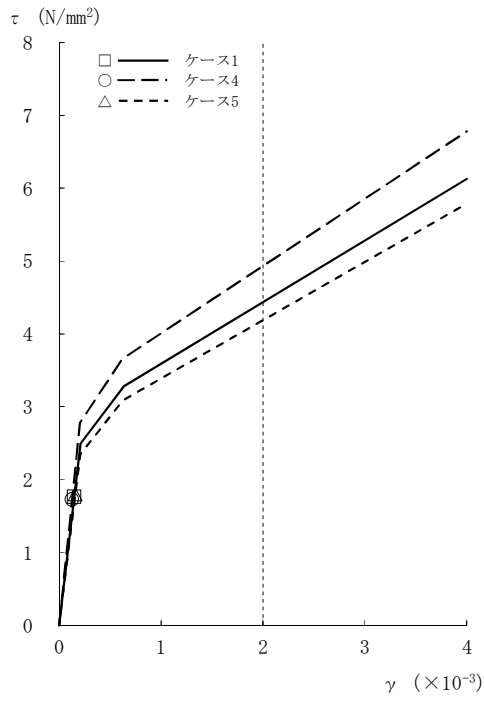

[外壁部]

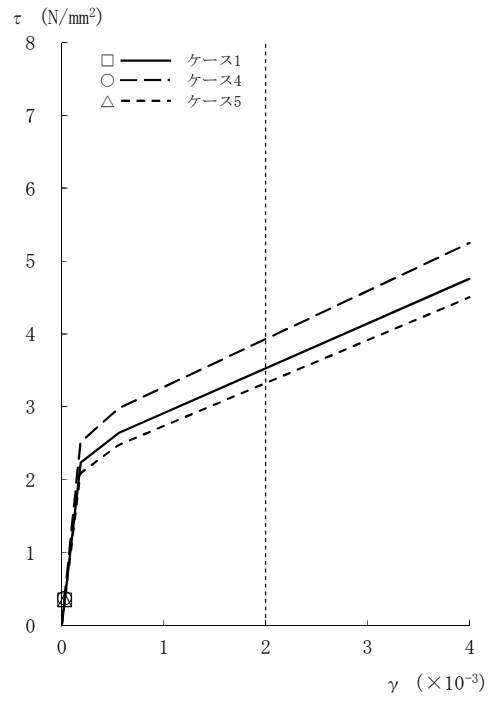

[RCCV部]

図2-63 τ - γ 関係と最大応答値 (Ss-1, EW方向, 3F) (3/8)

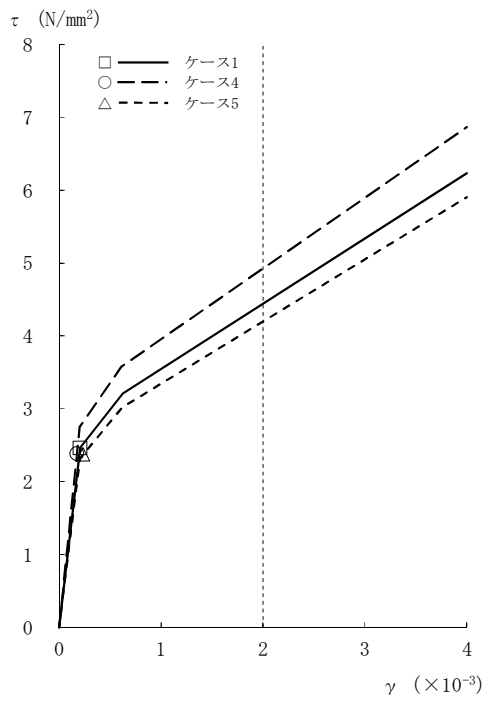

[外壁部]

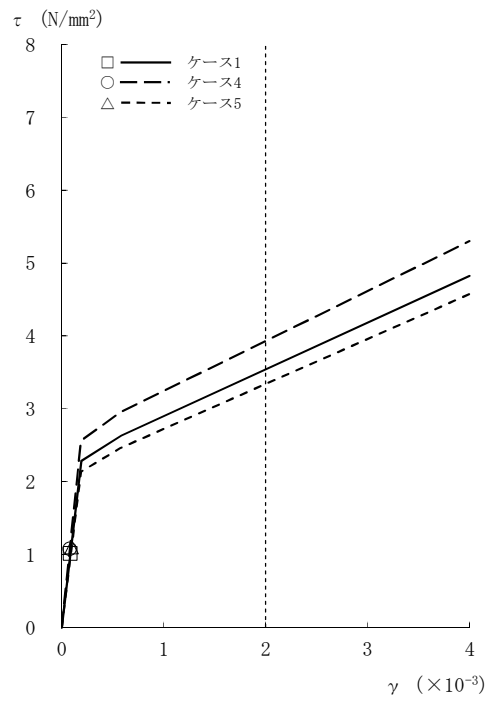

[RCCV部]

図2-63 τ - γ 関係と最大応答値 (Ss-1, EW方向, 2F) (4/8)

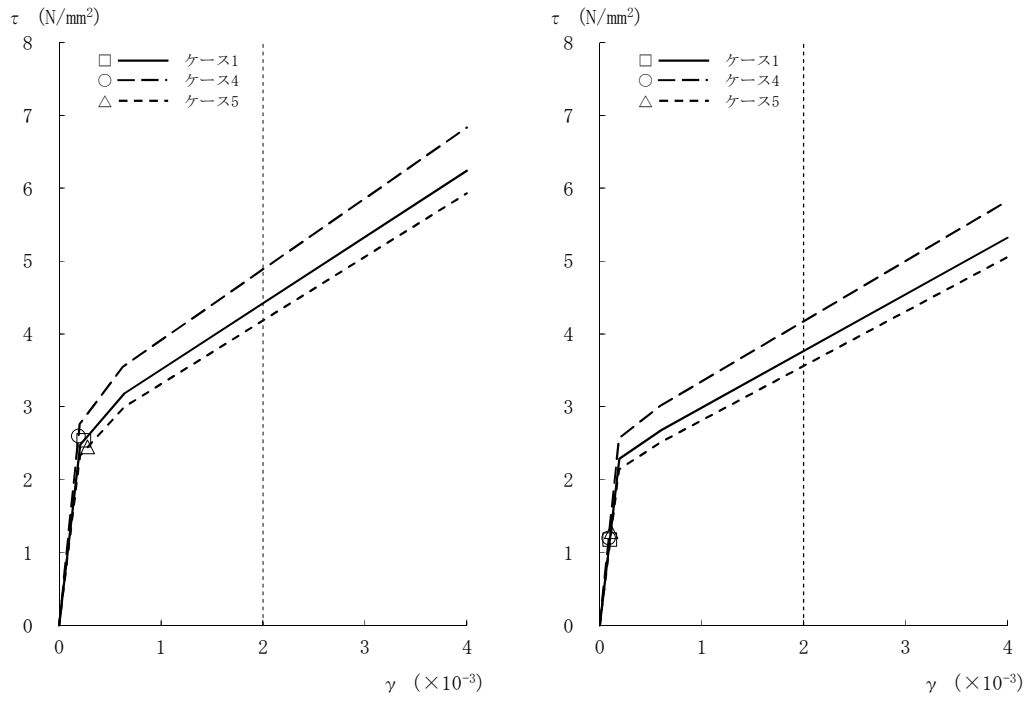

[外壁部]

[RCCV部]

図2-63  $\tau - \gamma$  関係と最大応答値 (Ss-1, EW方向, 1F) (5/8)

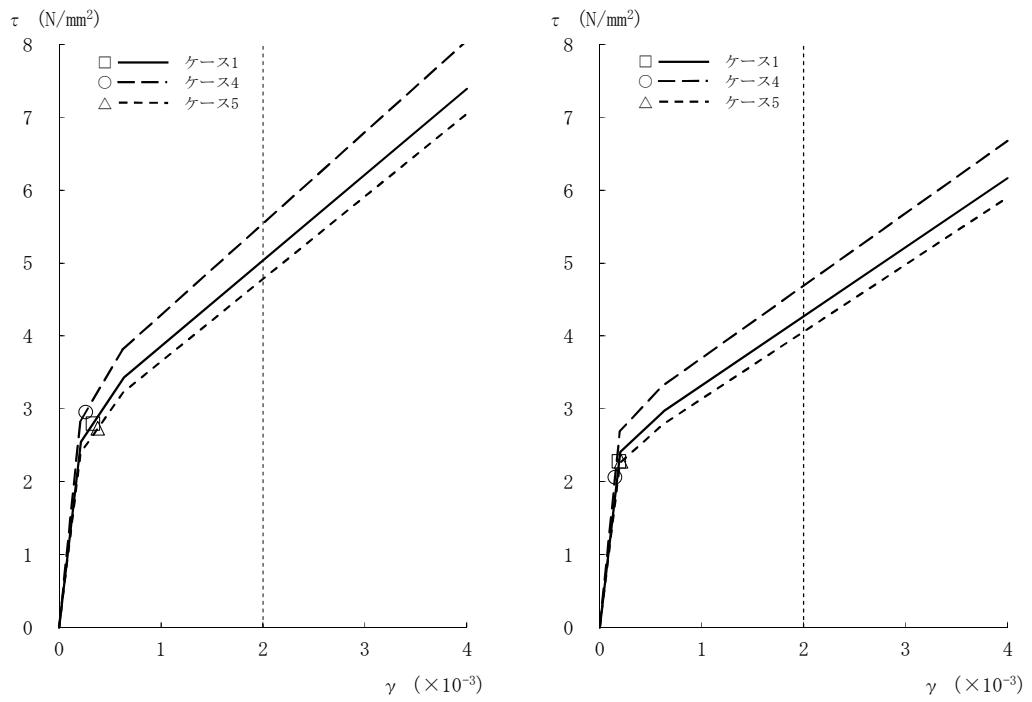

[外壁部]

[RCCV部]

図2-63  $\tau - \gamma$  関係と最大応答値 (Ss-1, EW方向, B1F) (6/8)

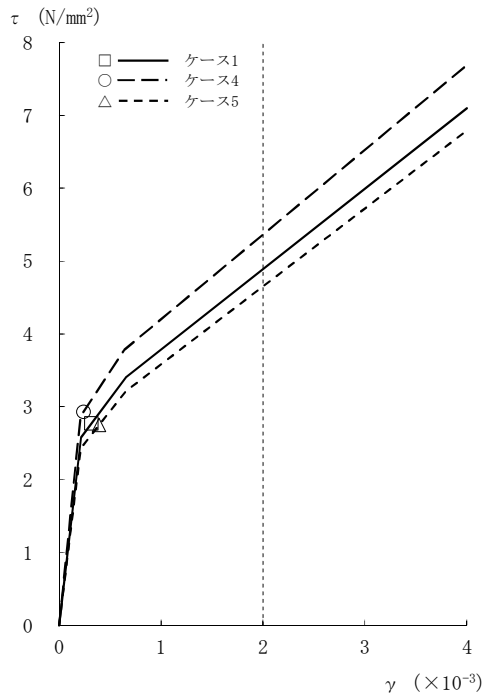

[外壁部]

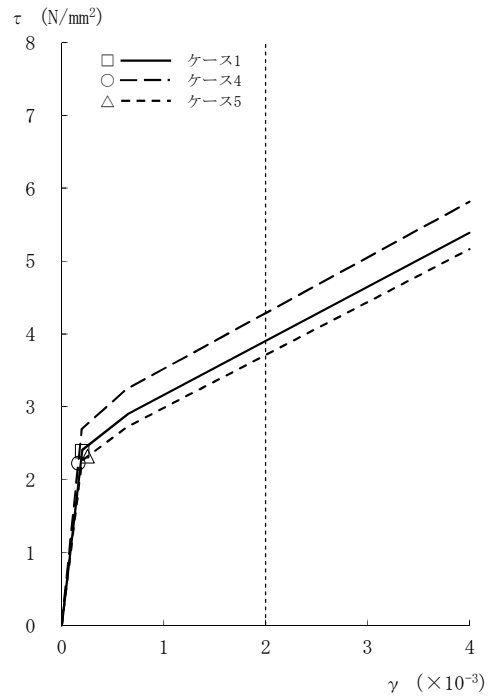

[RCCV部]

図2-63  $\tau - \gamma$  関係と最大応答値 (S<sub>s</sub>-1, EW方向, B2F) (7/8)

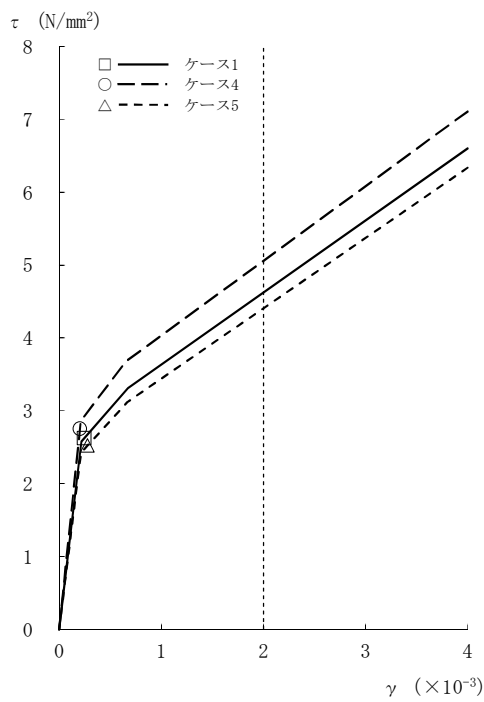

[外壁部]

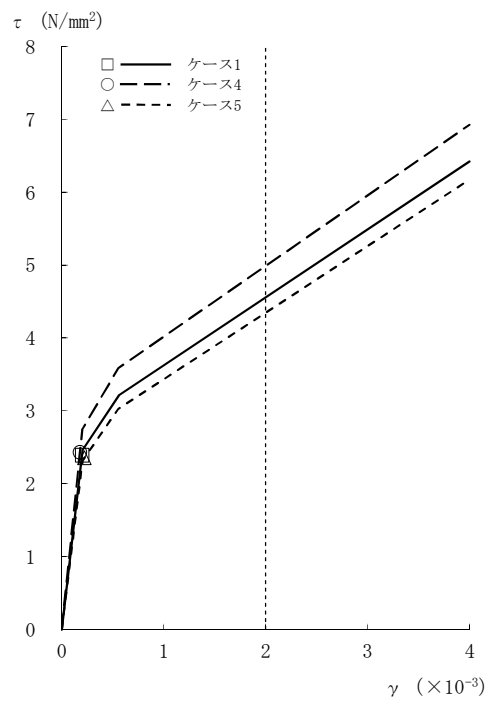

[RCCV部]

図2-63  $\tau - \gamma$  関係と最大応答値 (S<sub>s</sub>-1, EW方向, B3F) (8/8)

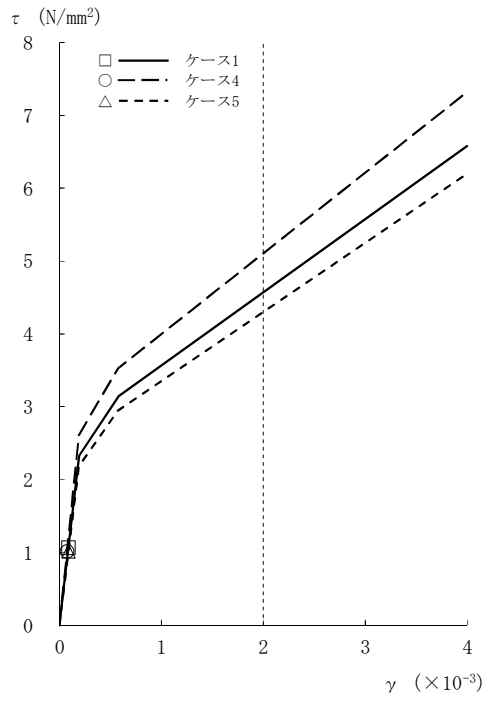

[外壁部]

図2-64 τ - γ 関係と最大応答値 (Ss-2, EW方向, CRF) (1/8)

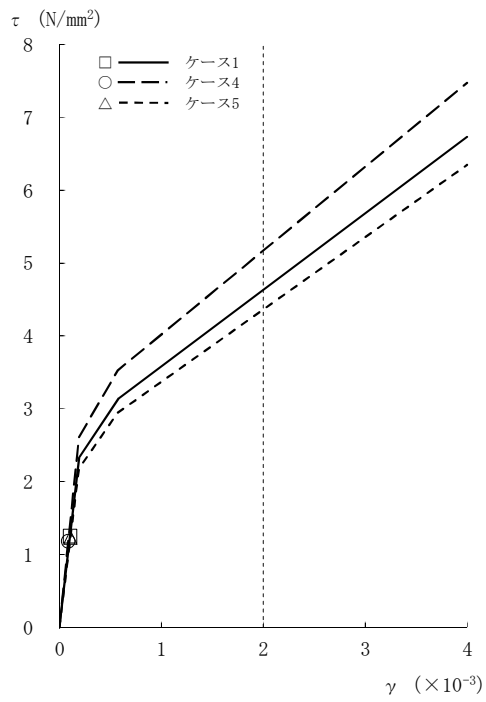

[外壁部]

図2-64 τ - γ 関係と最大応答値 (Ss-2, EW方向, 4F) (2/8)

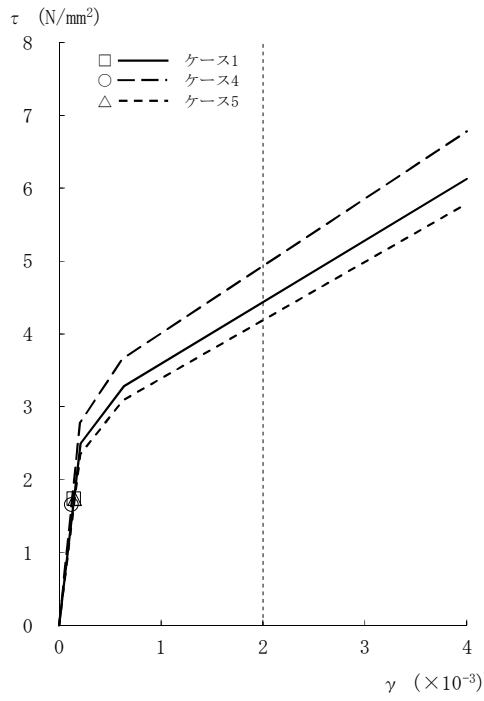

[外壁部]

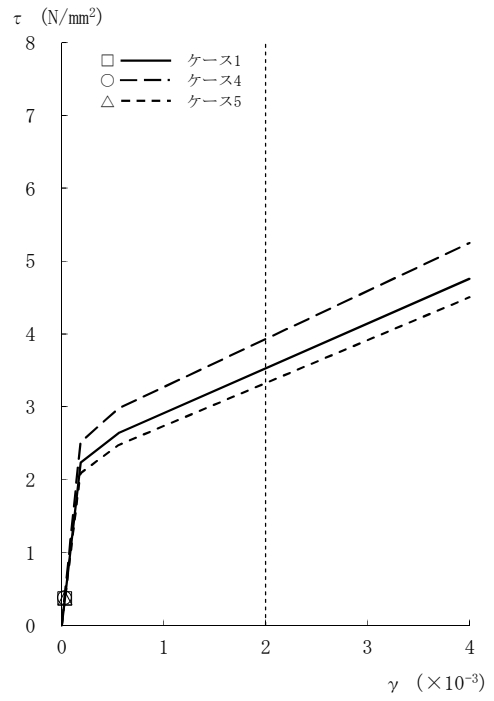

[RCCV部]

図2-64 τ - γ 関係と最大応答値 (Ss-2, EW方向, 3F) (3/8)

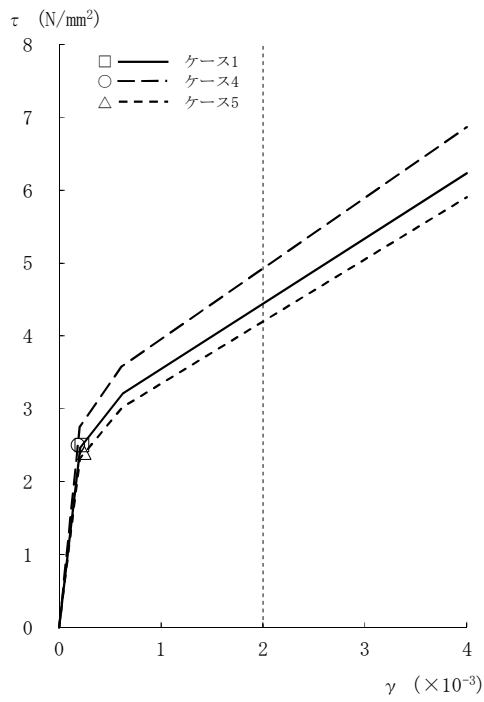

[外壁部]

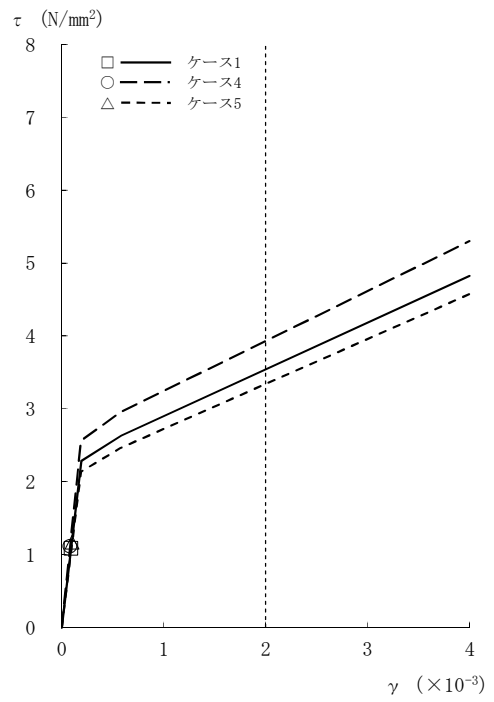

[RCCV部]

図2-64 τ - γ 関係と最大応答値 (Ss-2, EW方向, 2F) (4/8)

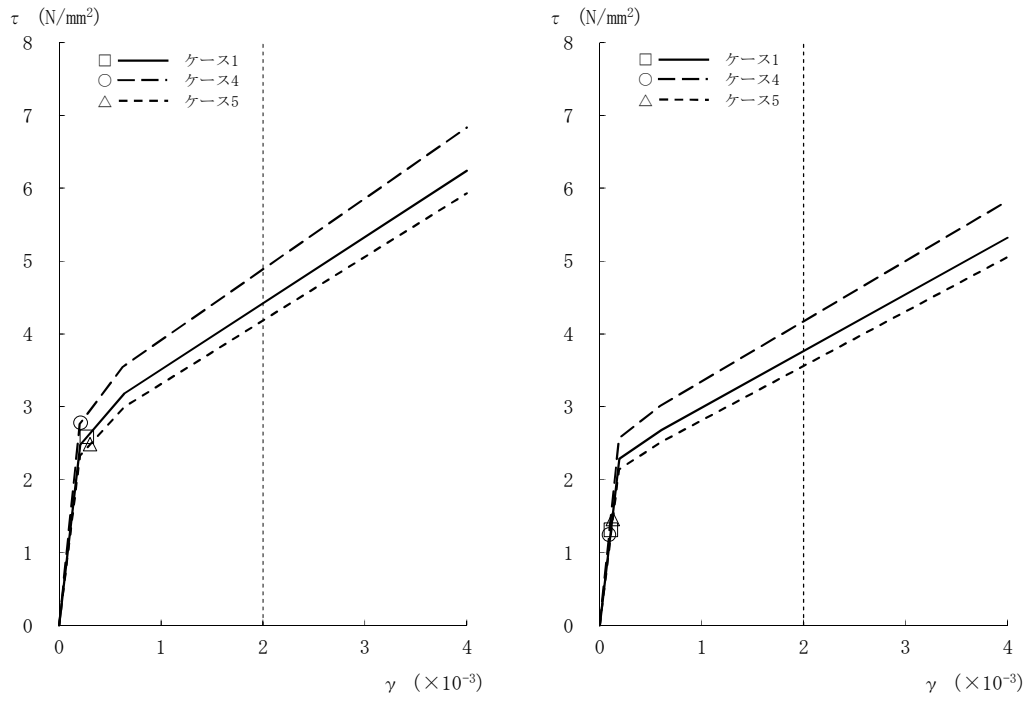

[外壁部]

[RCCV部]

図2-64 τ - γ 関係と最大応答値 (Ss-2, EW方向, 1F) (5/8)

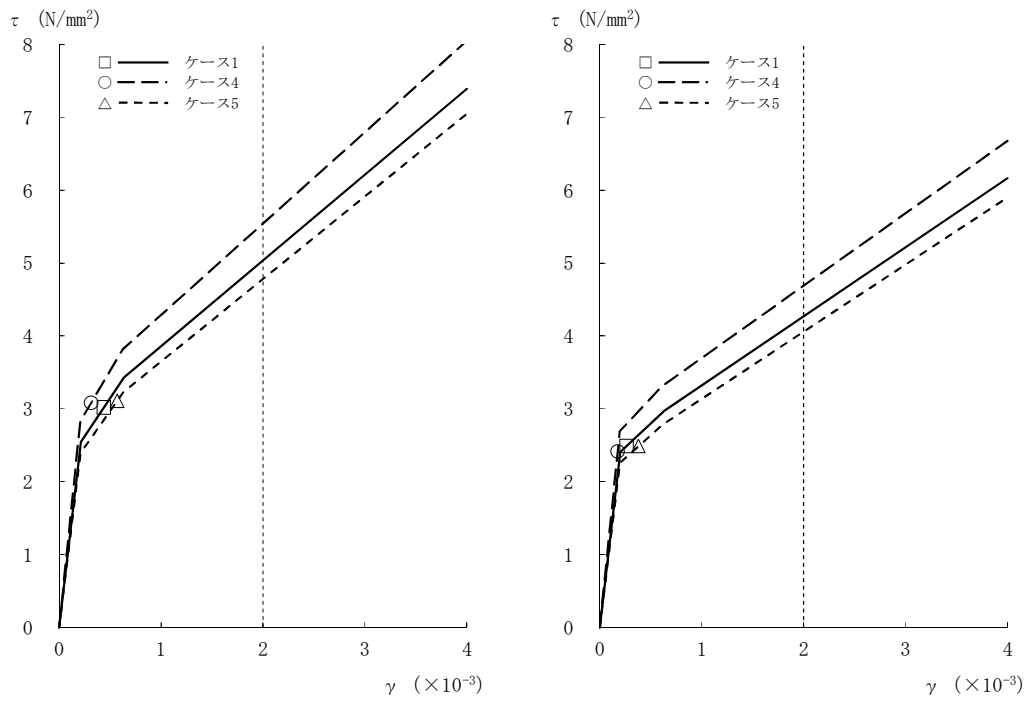

[外壁部]

[RCCV部]

図2-64 τ - γ 関係と最大応答値 (Ss-2, EW方向, B1F) (6/8)

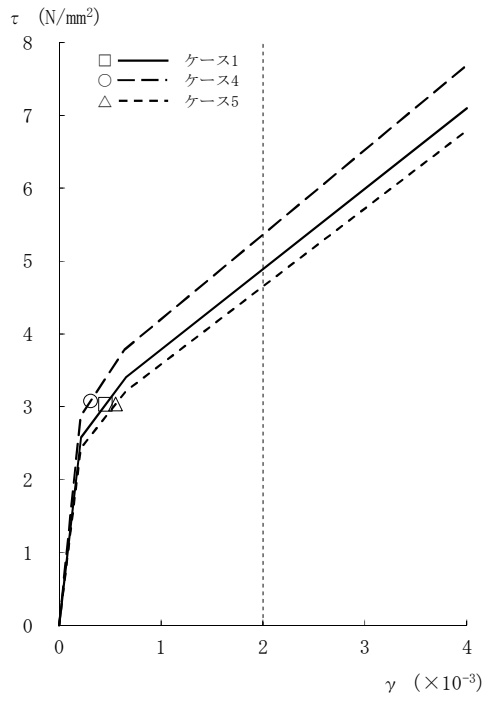

[外壁部]

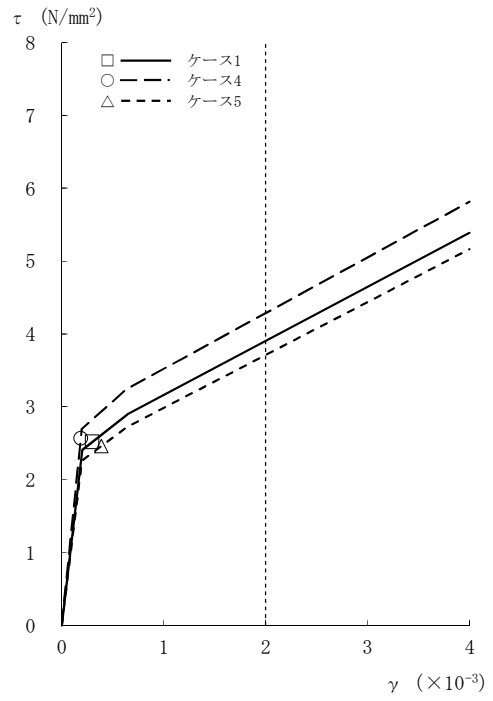

[RCCV部]

図2-64  $\tau - \gamma$  関係と最大応答値 (S<sub>s</sub>-2, EW方向, B2F) (7/8)

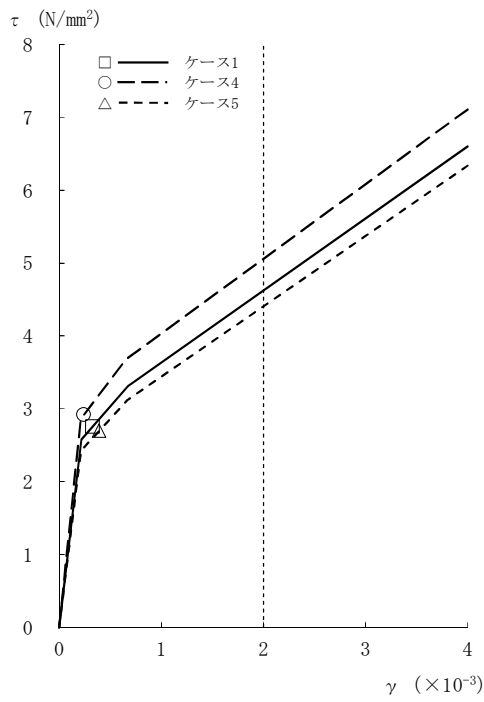

[外壁部]

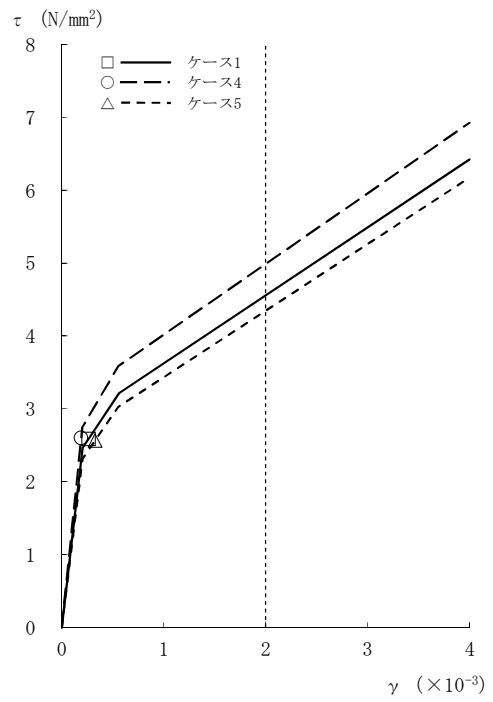

[RCCV部]

図2-64  $\tau - \gamma$  関係と最大応答値 (S<sub>s</sub>-2, EW方向, B3F) (8/8)

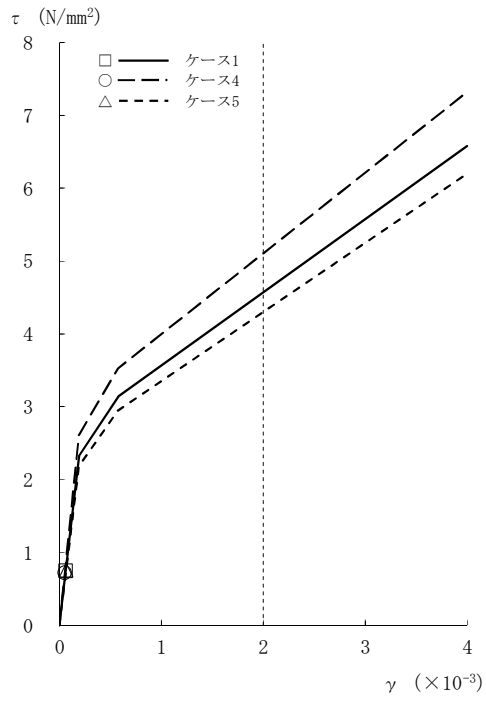

[外壁部]

図2-65 τ - γ 関係と最大応答値 (Ss-3, EW方向, CRF) (1/8)

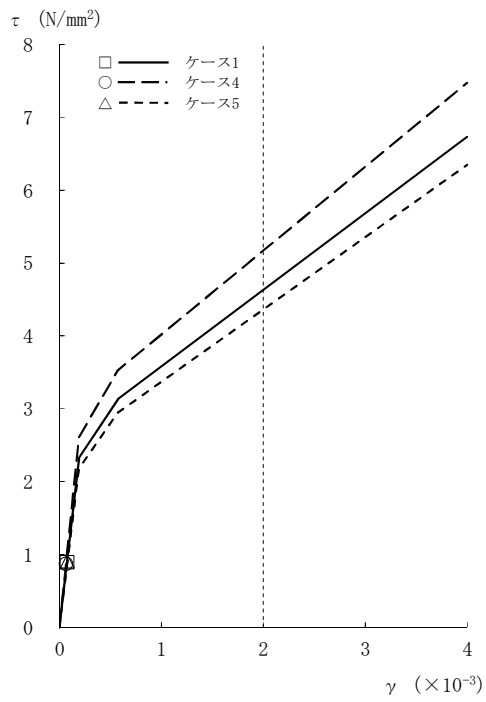

[外壁部]

図2-65 τ - γ 関係と最大応答値 (Ss-3, EW方向, 4F) (2/8)



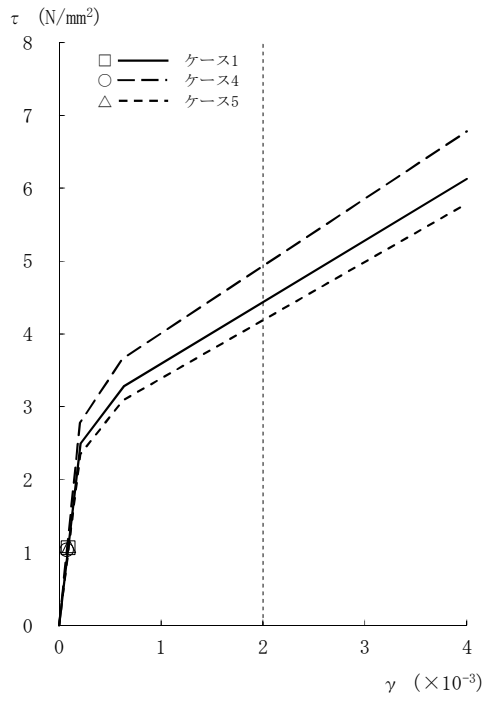

[外壁部]

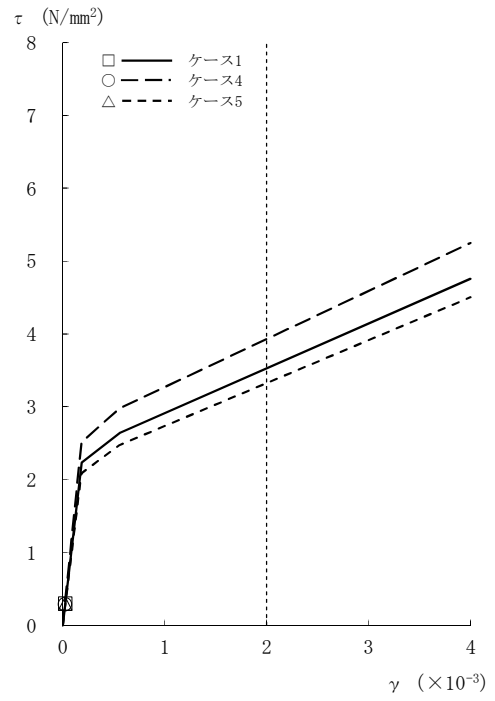

[RCCV部]

図2-65  $\tau - \gamma$  関係と最大応答値 (Ss-3, EW方向, 3F) (3/8)

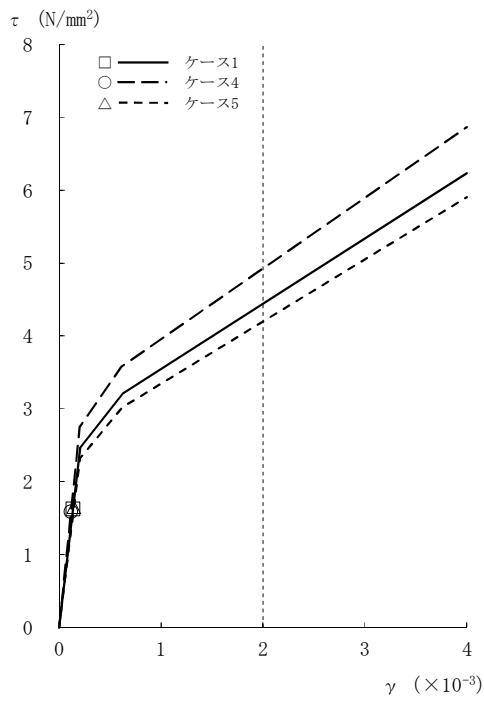

[外壁部]

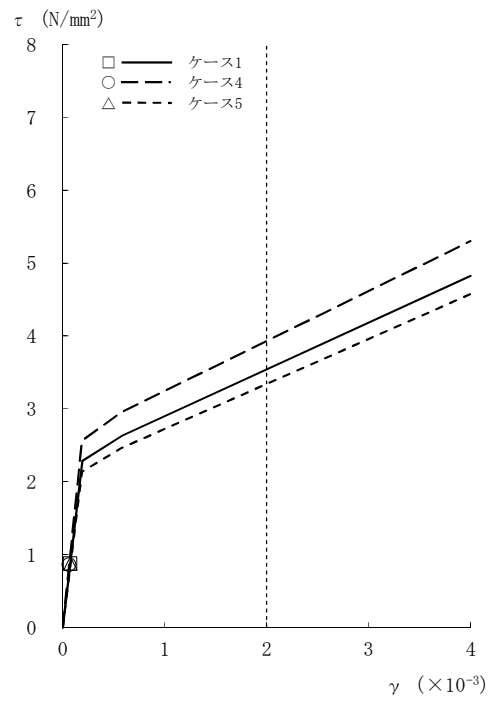

[RCCV部]

図2-65  $\tau - \gamma$  関係と最大応答値 (Ss-3, EW方向, 2F) (4/8)

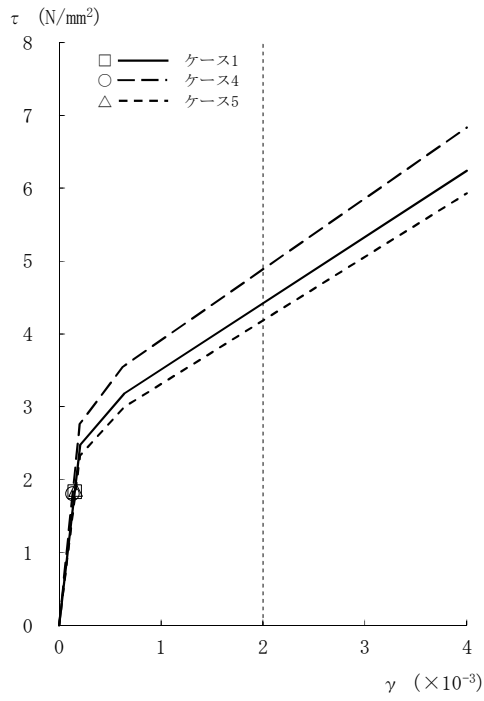

[外壁部]

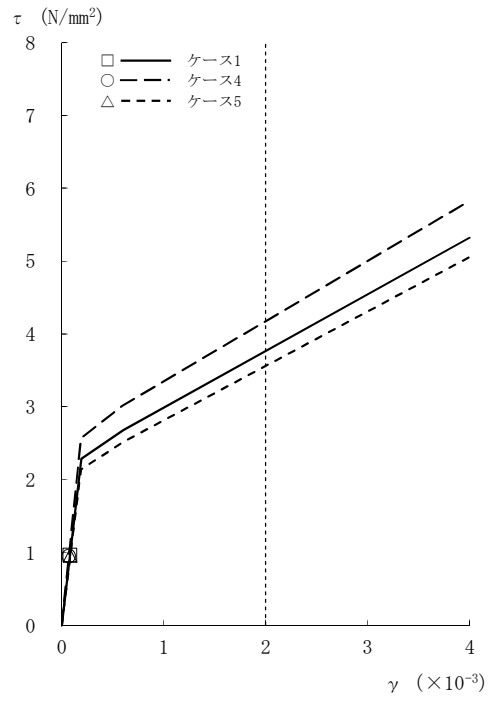

[RCCV部]

図2-65 τ - γ 関係と最大応答値 (Ss-3, EW方向, 1F) (5/8)

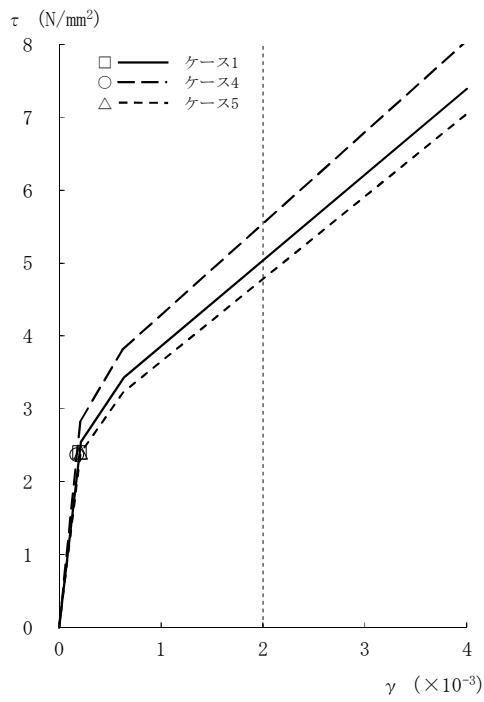

[外壁部]

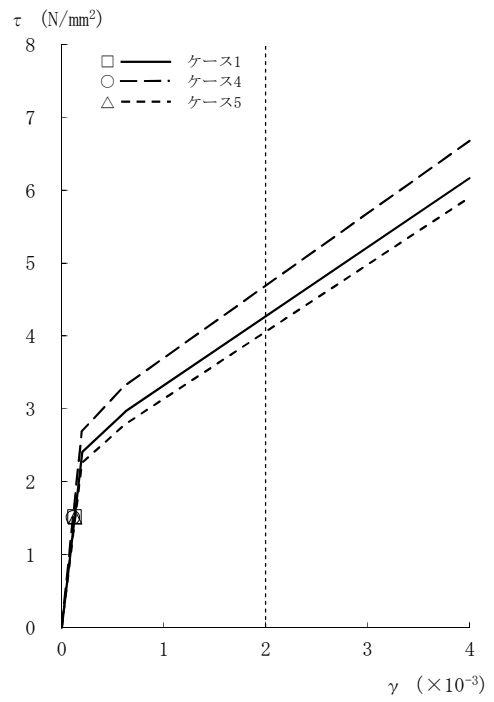

[RCCV部]

図2-65 τ - γ 関係と最大応答値 (Ss-3, EW方向, B1F) (6/8)

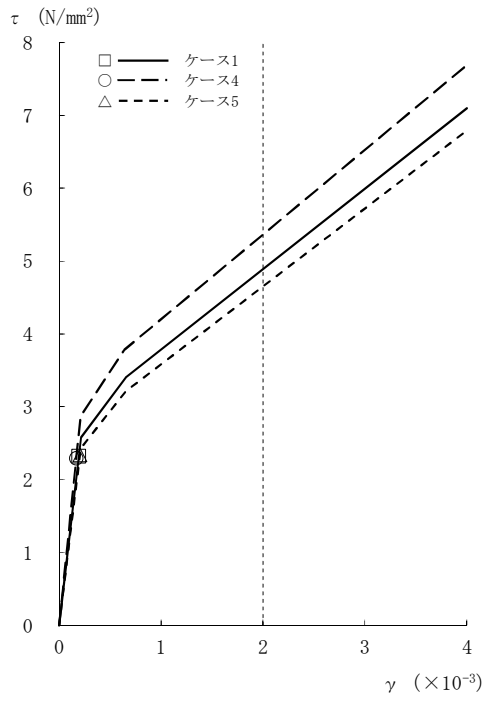

[外壁部]

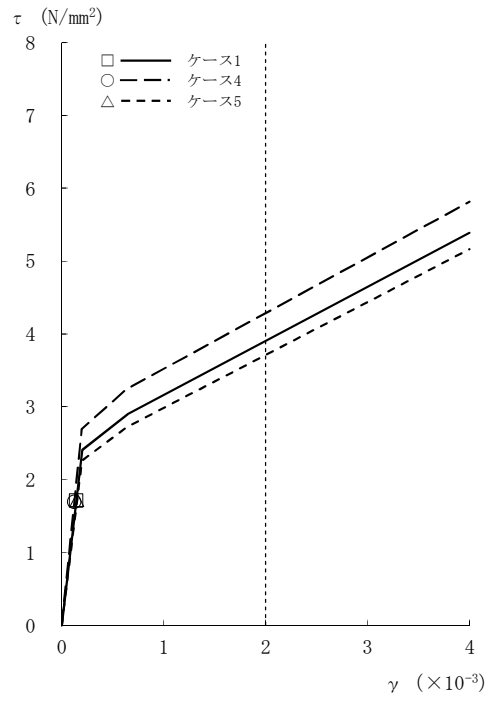

[RCCV部]

図2-65  $\tau - \gamma$  関係と最大応答値 (S<sub>s</sub>-3, EW方向, B2F) (7/8)

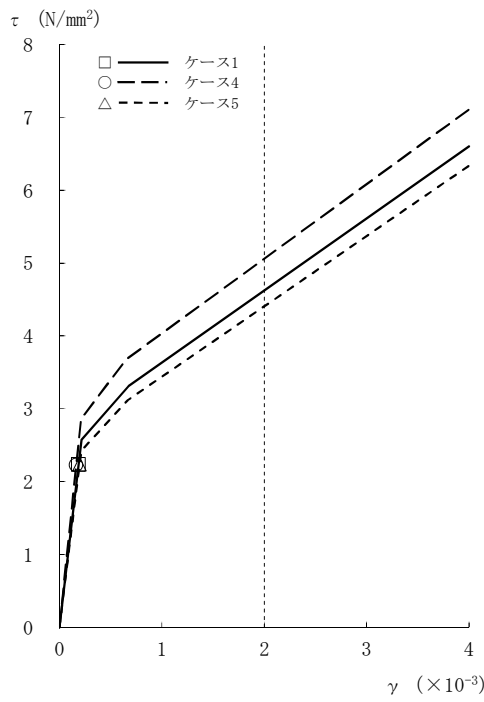

[外壁部]

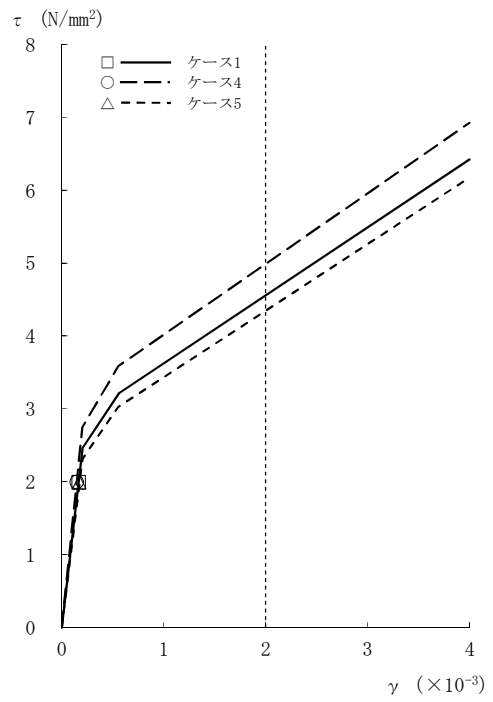

[RCCV部]

図2-65  $\tau - \gamma$  関係と最大応答値 (S<sub>s</sub>-3, EW方向, B3F) (8/8)

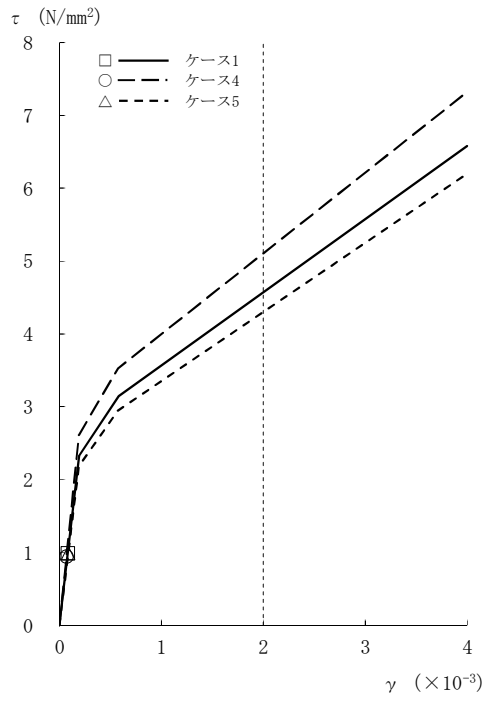

[外壁部]

図2-66 τ - γ 関係と最大応答値 (Ss-8, EW方向, CRF) (1/8)

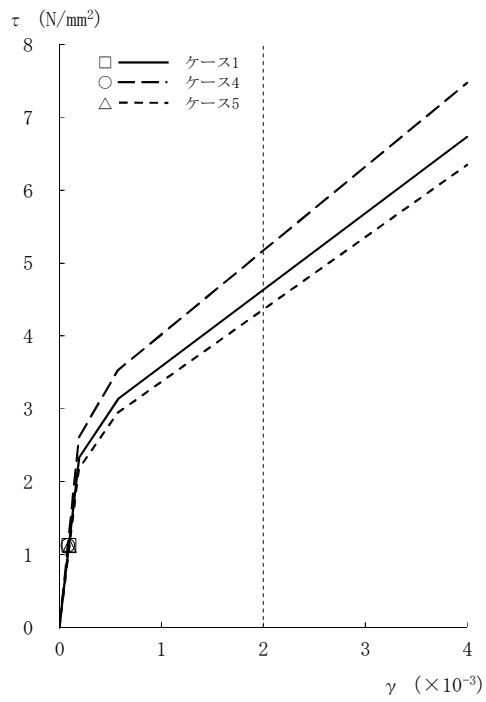

[外壁部]

図2-66 τ - γ 関係と最大応答値 (Ss-8, EW方向, 4F) (2/8)

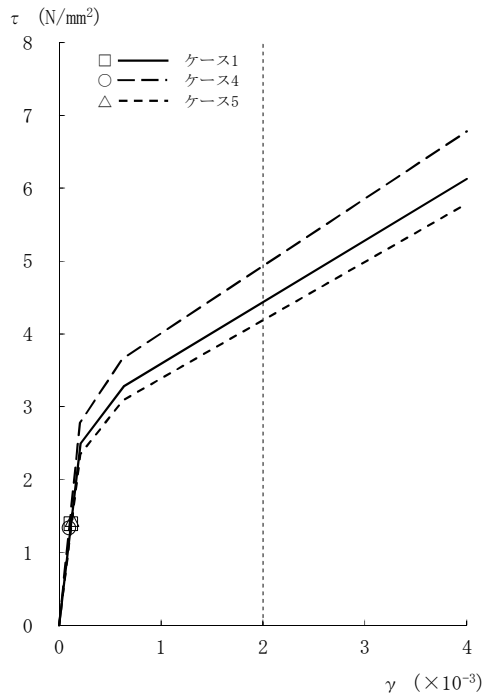

[外壁部]

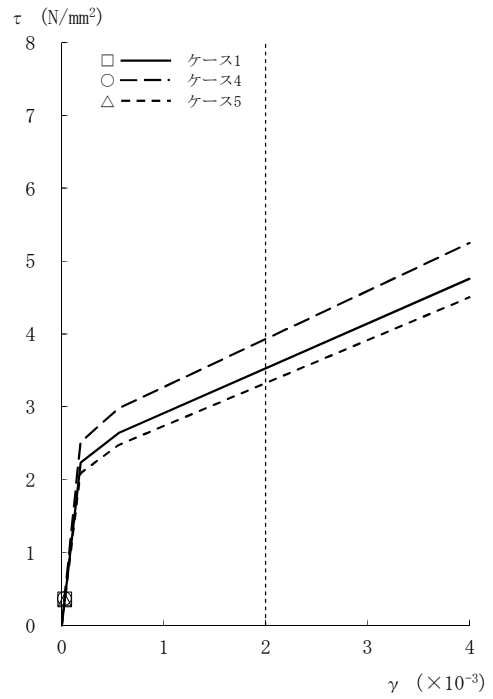

[RCCV部]

図2-66 τ - γ 関係と最大応答値 (Ss-8, EW方向, 3F) (3/8)

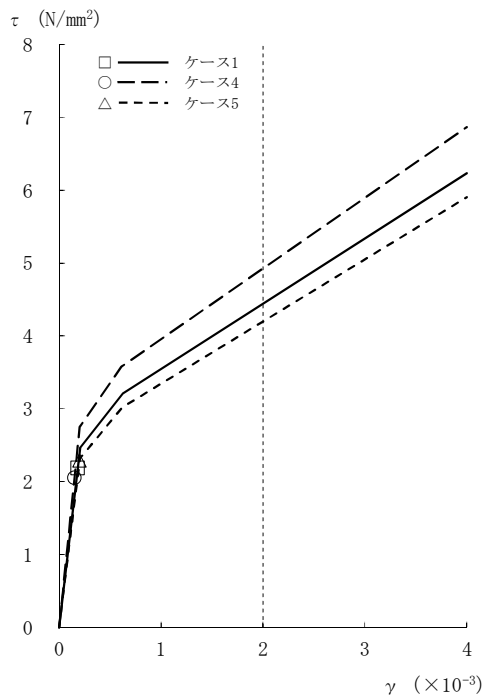

[外壁部]

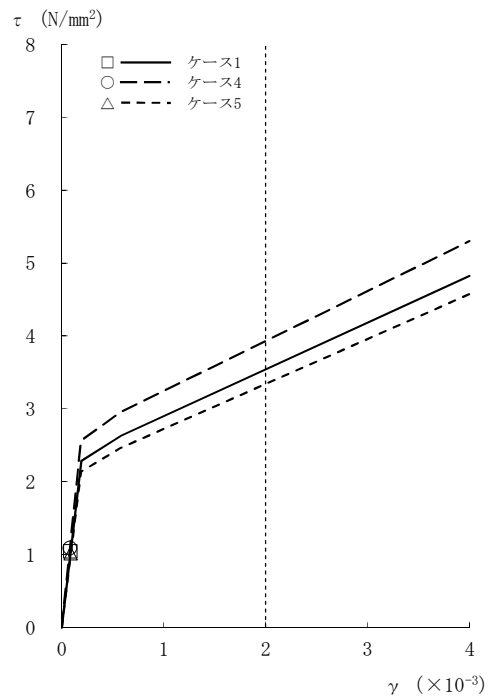

[RCCV部]

図2-66 τ - γ 関係と最大応答値 (Ss-8, EW方向, 2F) (4/8)

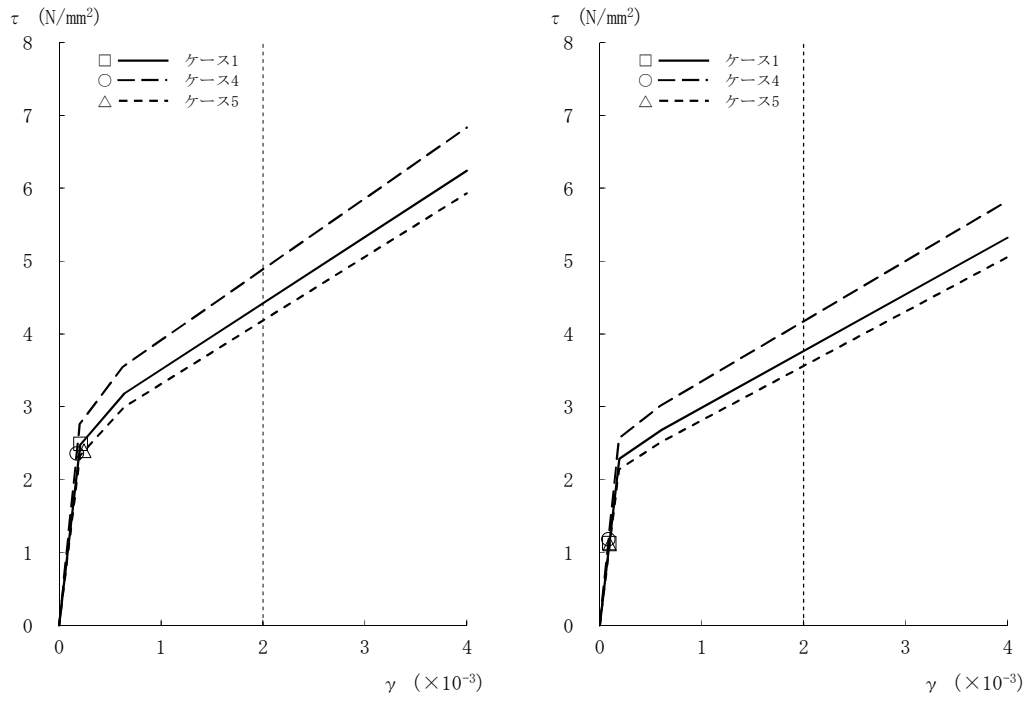

[外壁部]

[RCCV部]

図2-66 τ - γ 関係と最大応答値 (Ss-8, EW方向, 1F) (5/8)

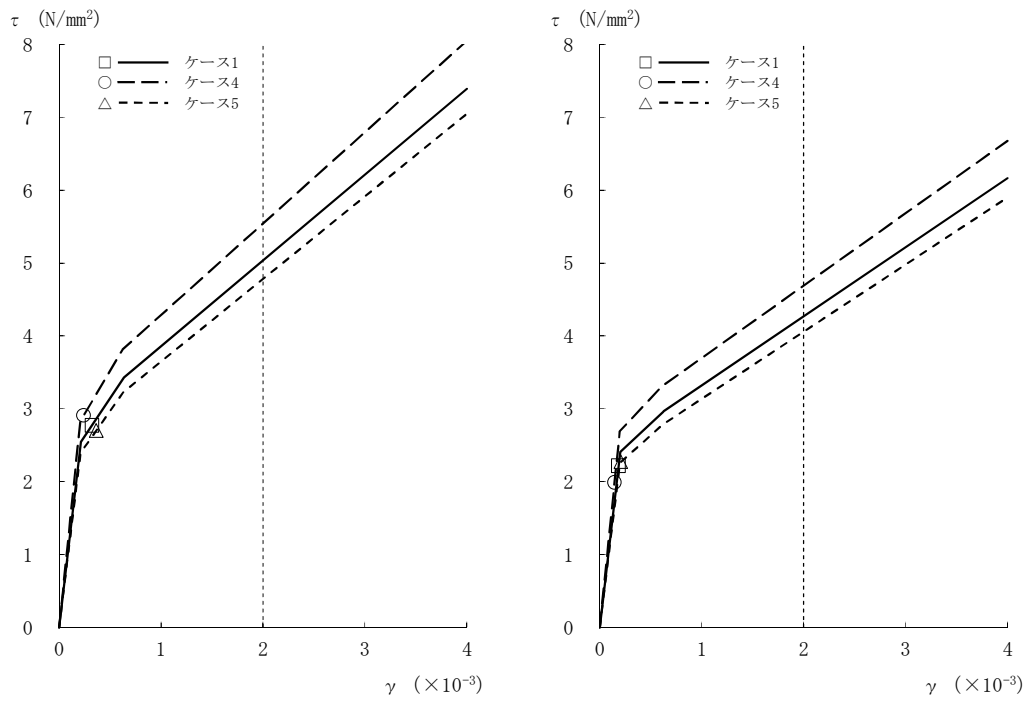

[外壁部]

[RCCV部]

図2-66 τ - γ 関係と最大応答値 (Ss-8, EW方向, B1F) (6/8)

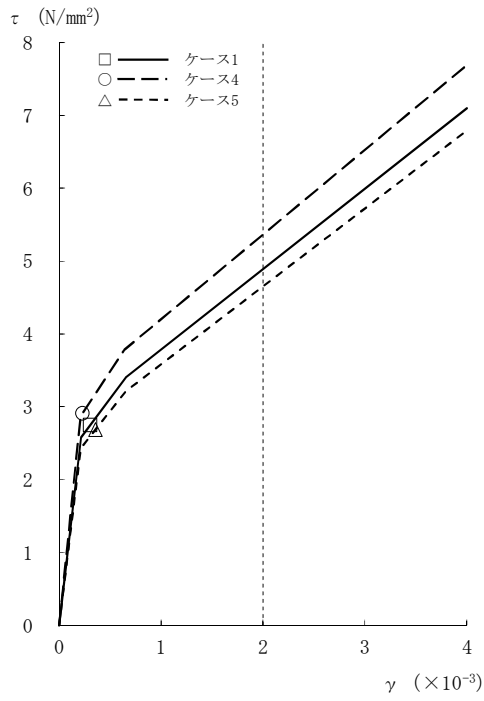

[外壁部]

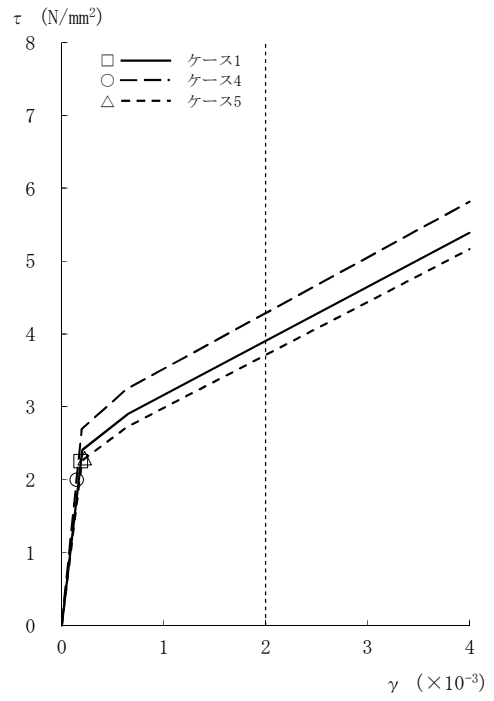

[RCCV部]

図2-66  $\tau - \gamma$  関係と最大応答値 (S<sub>s</sub>-8, EW方向, B2F) (7/8)

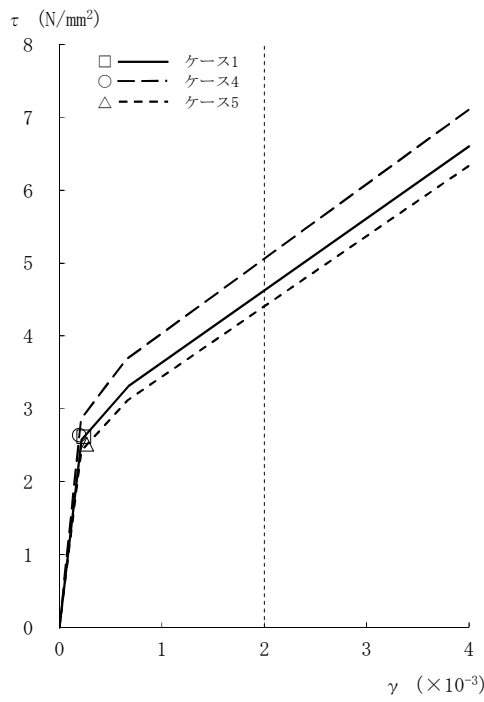

[外壁部]

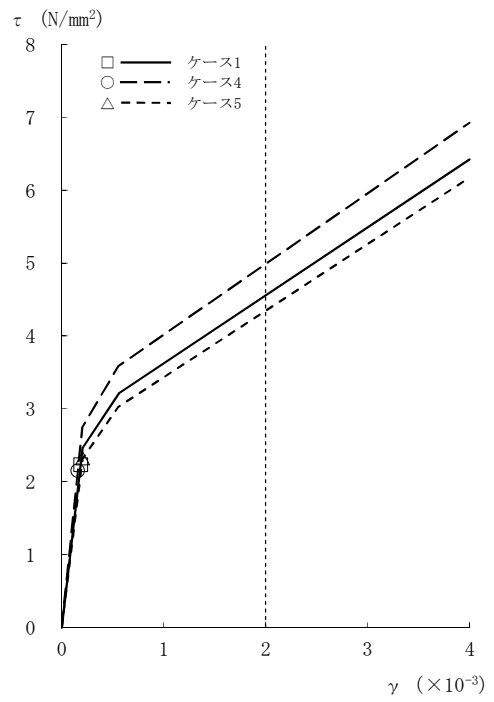

[RCCV部]

図2-66  $\tau - \gamma$  関係と最大応答値 (S<sub>s</sub>-8, EW方向, B3F) (8/8)

表2-8 地震応答解析結果に基づく接地率 (ケース1)

(a) NS 方向

基準地震動 S <sub>s</sub>	最大接地圧 (kN/m <sup>2</sup> )	最大転倒モーメント (×10 <sup>6</sup> kN・m)	最小接地率 (%)
S <sub>s</sub> -1	1890	30.0	68.6
S <sub>s</sub> -2	1550	25.2	81.7
S <sub>s</sub> -3	1540	24.7	83.0
S <sub>s</sub> -8	1750	30.0	68.7

(b) EW 方向

基準地震動 S <sub>s</sub>	最大接地圧 (kN/m <sup>2</sup> )	最大転倒モーメント (×10 <sup>6</sup> kN・m)	最小接地率 (%)
S <sub>s</sub> -1	1890	31.5	68.8
S <sub>s</sub> -2*	2110	34.3	67.4
S <sub>s</sub> -3	1530	25.5	84.3
S <sub>s</sub> -8	1740	31.3	69.4

注記\* : 誘発上下動考慮の結果を示す。



表2-9 地震応答解析結果に基づく接地率（ケース4）

(a) NS 方向

基準地震動 S <sub>s</sub>	最大接地圧 (kN/m <sup>2</sup> )	最大転倒モーメント (×10 <sup>6</sup> kN・m)	最小接地率 (%)
S <sub>s</sub> -1	1910	30.3	67.9
S <sub>s</sub> -2	1540	24.9	82.6
S <sub>s</sub> -3	1550	24.7	83.1
S <sub>s</sub> -8	1770	30.2	68.0

(b) EW 方向

基準地震動 S <sub>s</sub>	最大接地圧 (kN/m <sup>2</sup> )	最大転倒モーメント (×10 <sup>6</sup> kN・m)	最小接地率 (%)
S <sub>s</sub> -1	1880	31.4	69.1
S <sub>s</sub> -2*	2110	34.4	67.5
S <sub>s</sub> -3	1520	25.4	84.5
S <sub>s</sub> -8	1730	31.3	69.5

注記\*：誘発上下動考慮の結果を示す。

表2-10 地震応答解析結果に基づく接地率（ケース5）

(a) NS 方向

基準地震動 S <sub>s</sub>	最大接地圧 (kN/m <sup>2</sup> )	最大転倒モーメント (×10 <sup>6</sup> kN・m)	最小接地率 (%)
S <sub>s</sub> -1	1880	29.9	68.9
S <sub>s</sub> -2	1560	25.3	81.5
S <sub>s</sub> -3	1550	24.8	82.7
S <sub>s</sub> -8	1740	29.8	69.2

(b) EW 方向

基準地震動 S <sub>s</sub>	最大接地圧 (kN/m <sup>2</sup> )	最大転倒モーメント (×10 <sup>6</sup> kN・m)	最小接地率 (%)
S <sub>s</sub> -1	1880	31.4	69.2
S <sub>s</sub> -2*	2100	34.2	67.5
S <sub>s</sub> -3	1520	25.5	84.3
S <sub>s</sub> -8	1730	31.3	69.5

注記\*：誘発上下動考慮の結果を示す。

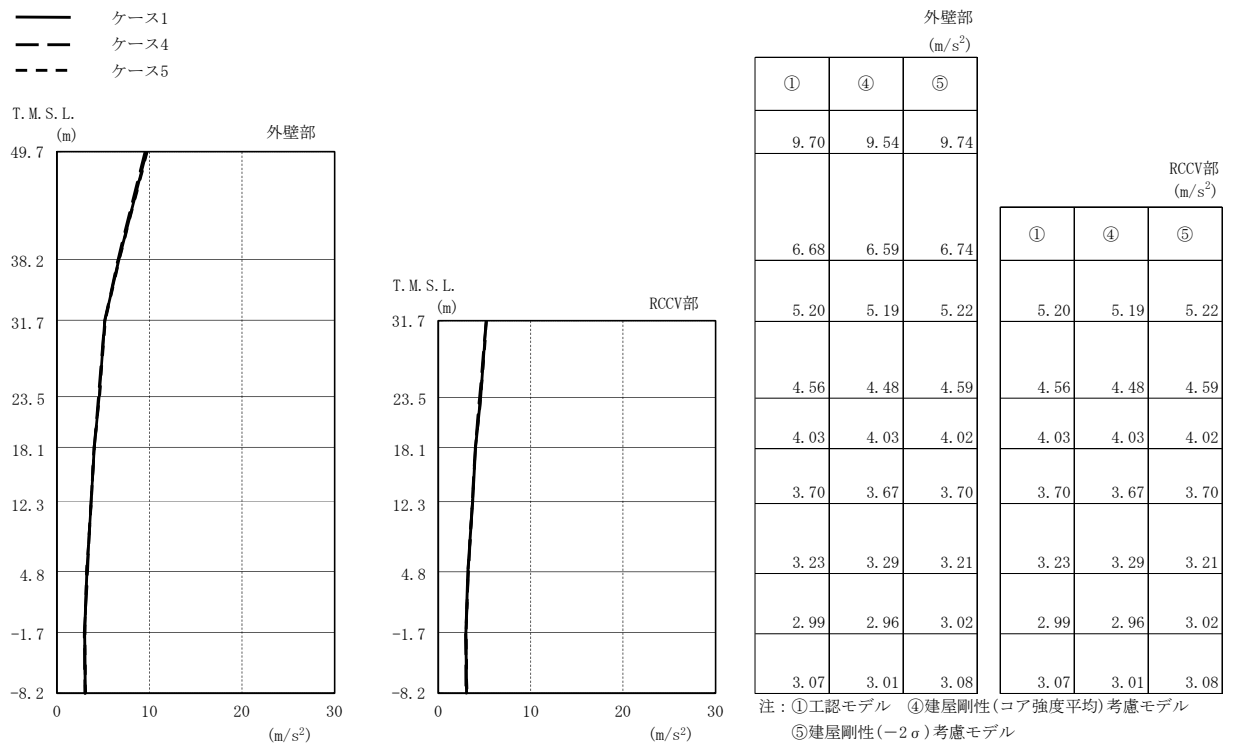

(a) Sd-1

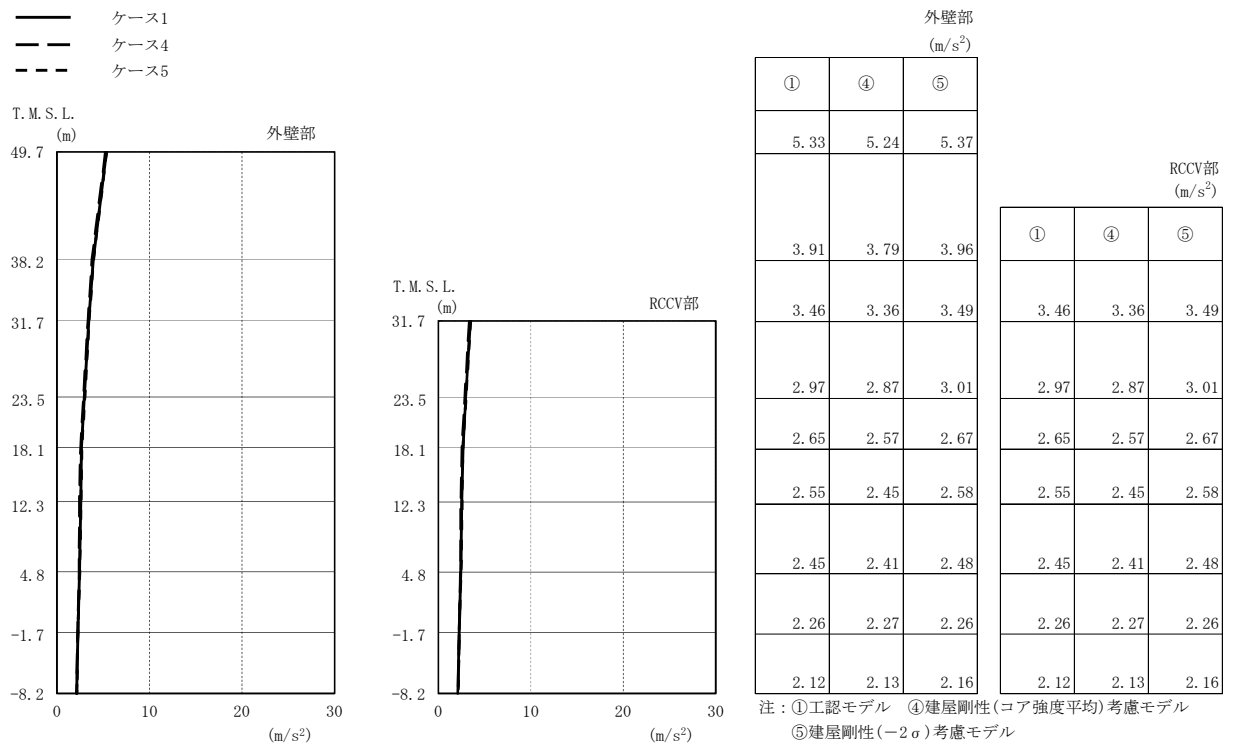

(b) Sd-2

図2-67 最大応答加速度(弾性設計用地震動 S d, NS方向) (1/2)

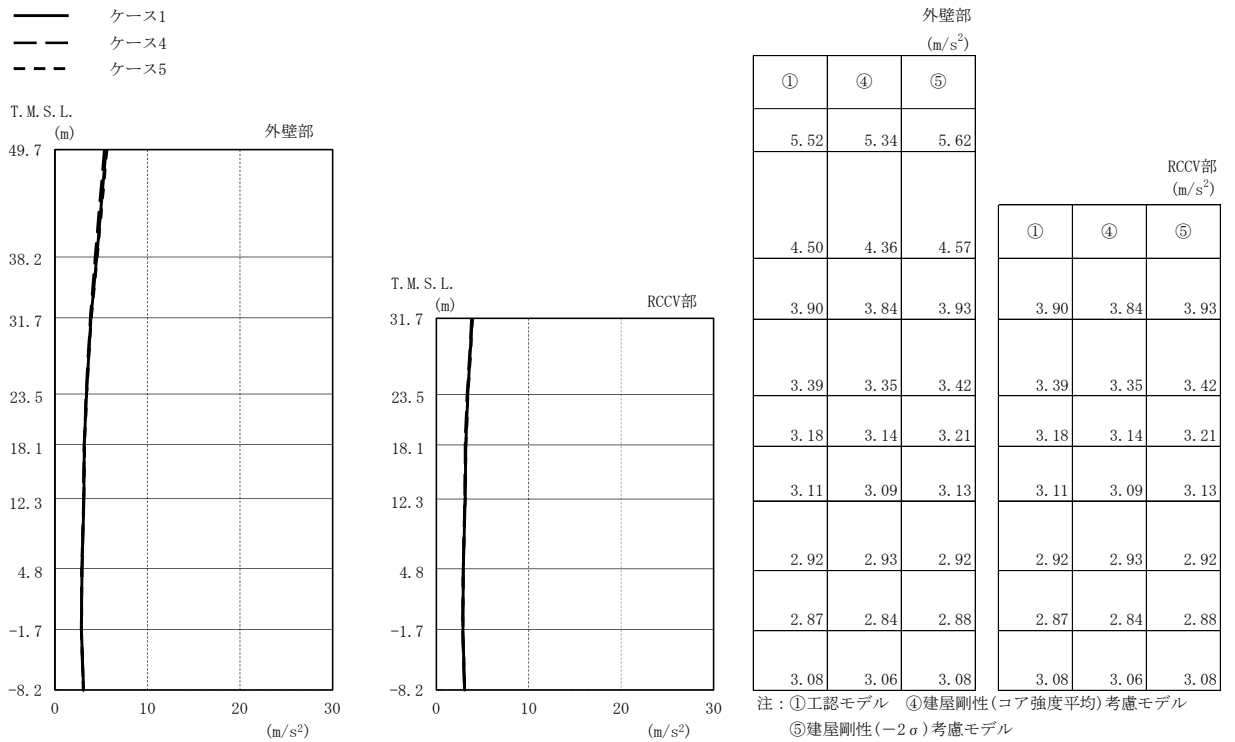

(c) Sd-3

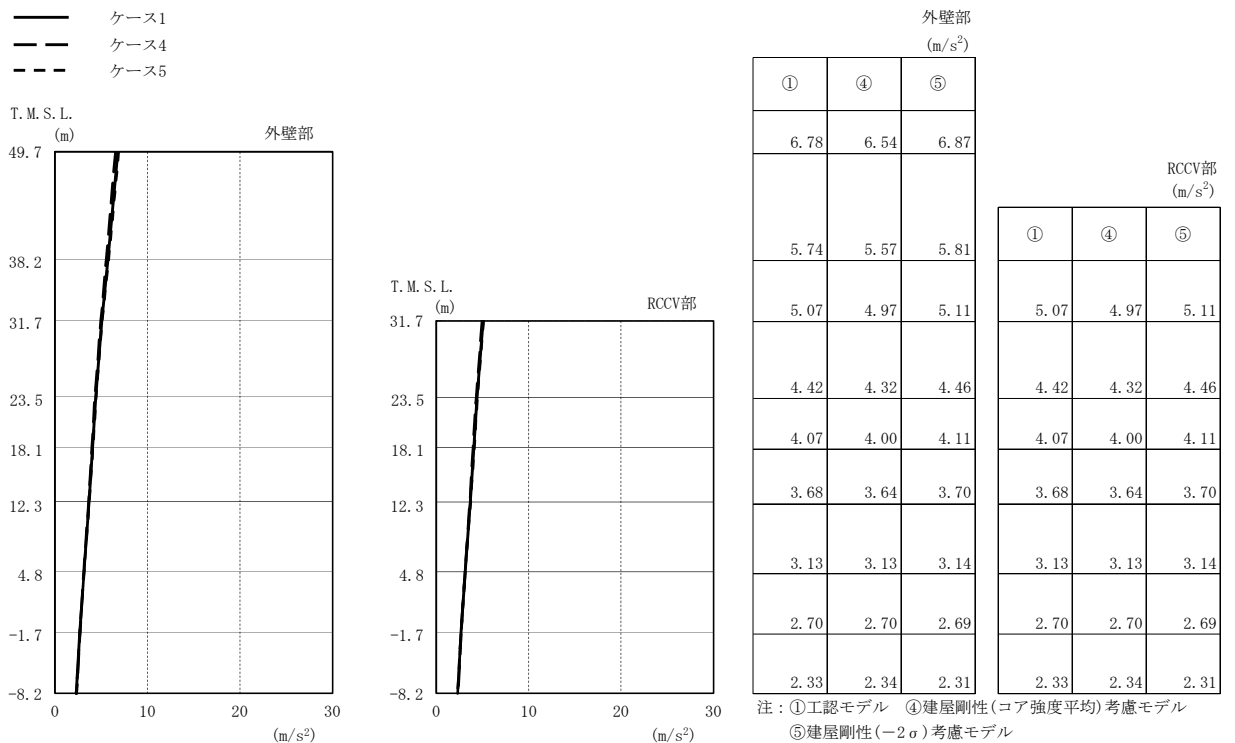

(d) Sd-8

図2-67 最大応答加速度 (弾性設計用地震動 S d, NS方向) (2/2)

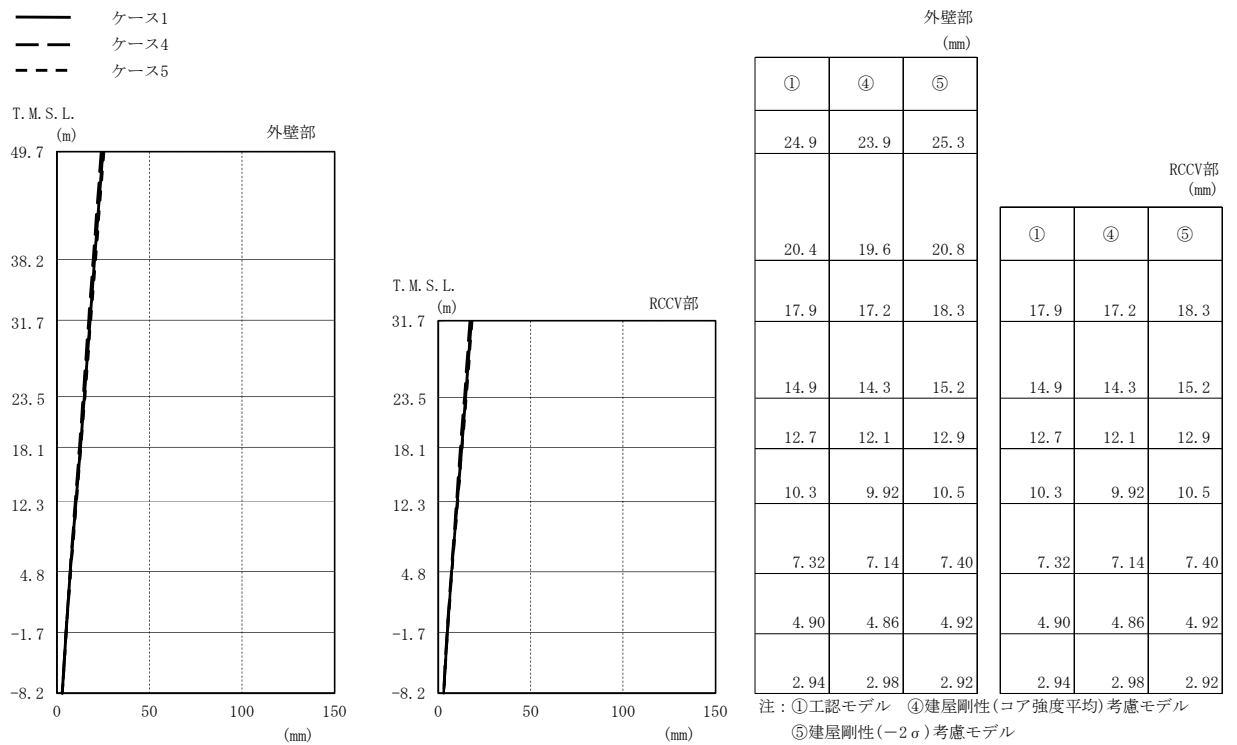

(a) Sd-1

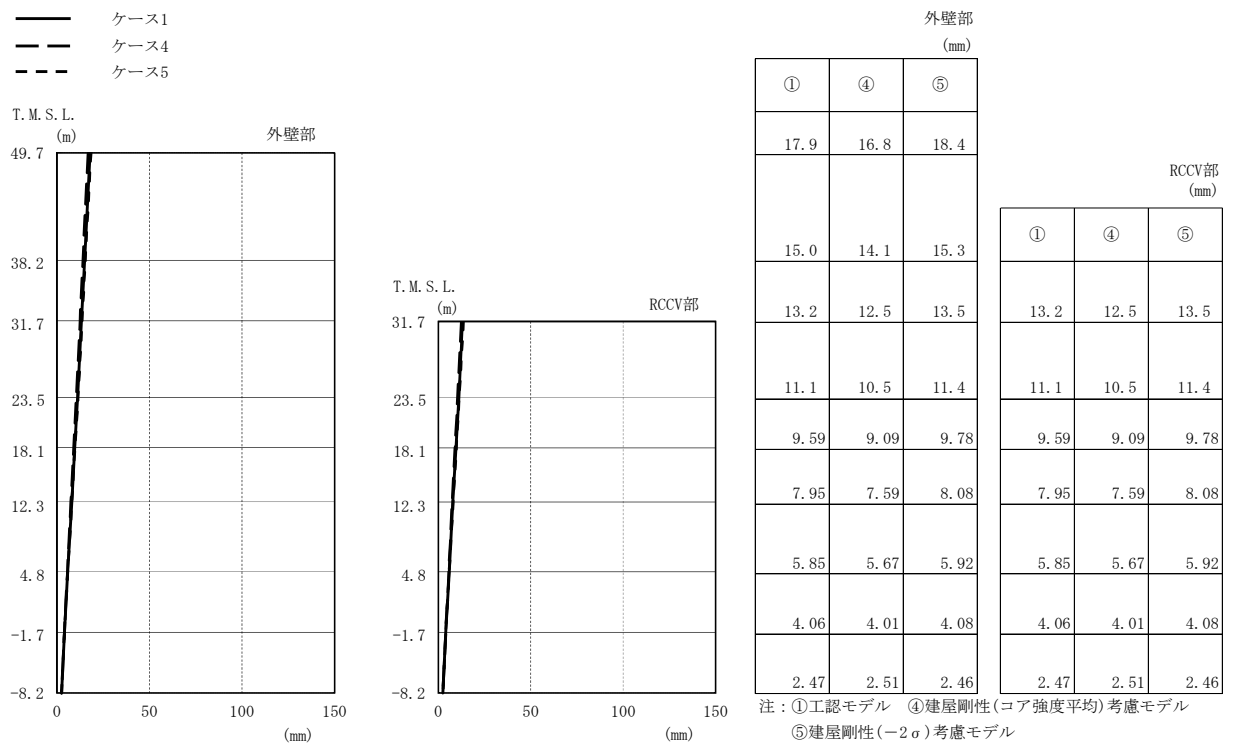

(b) Sd-2

図2-68 最大応答変位 (弾性設計用地震動 S d, NS方向) (1/2)

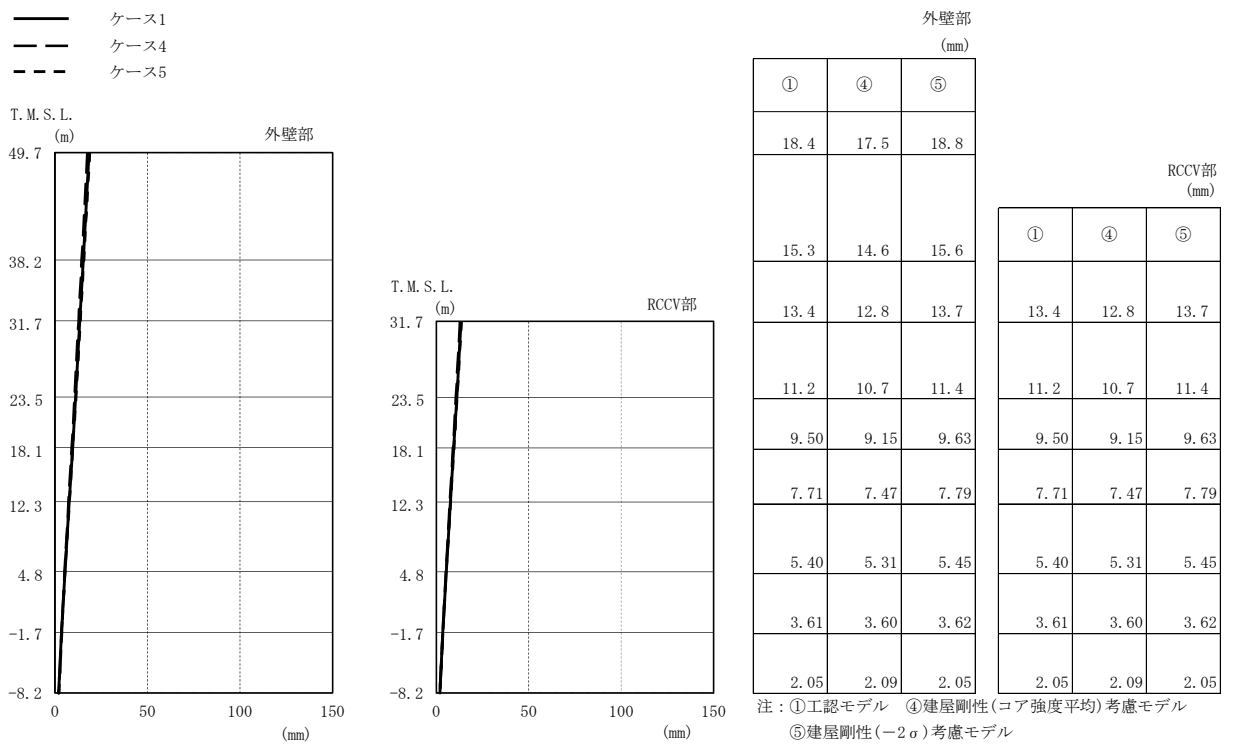

(c) Sd-3

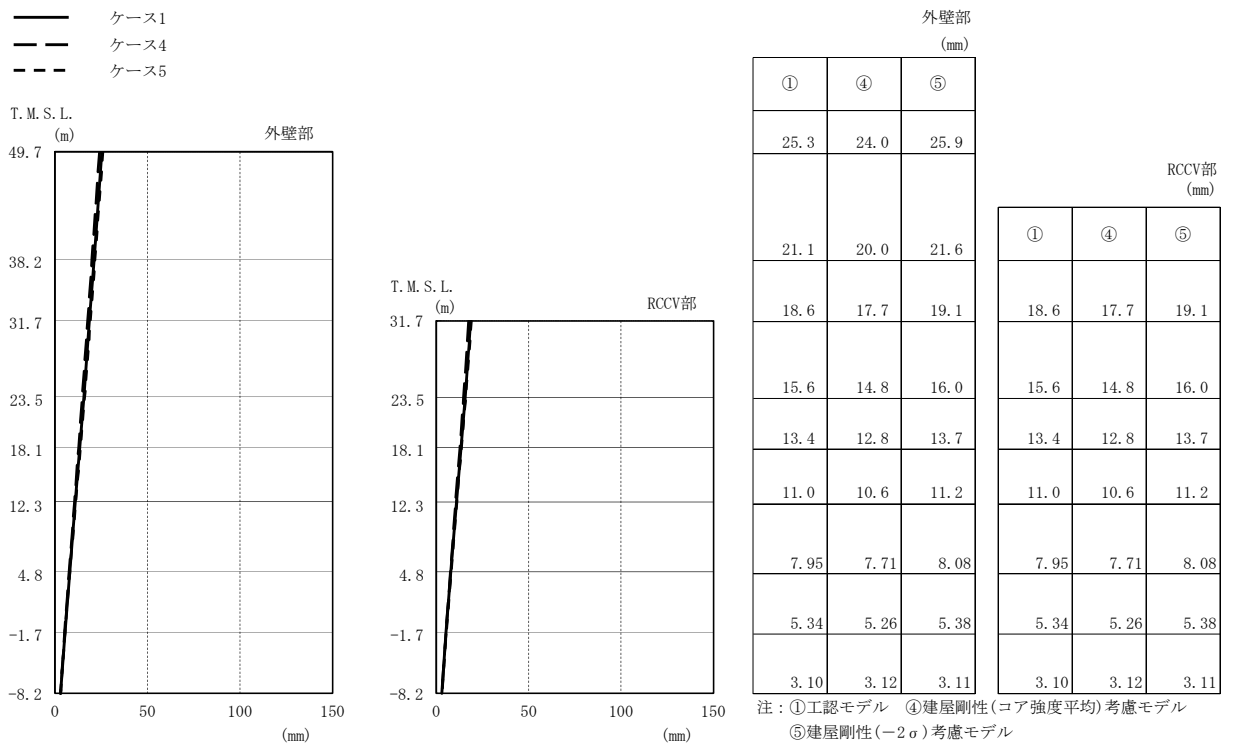

(d) Sd-8

図2-68 最大応答変位 (弾性設計用地震動 S d, NS方向) (2/2)

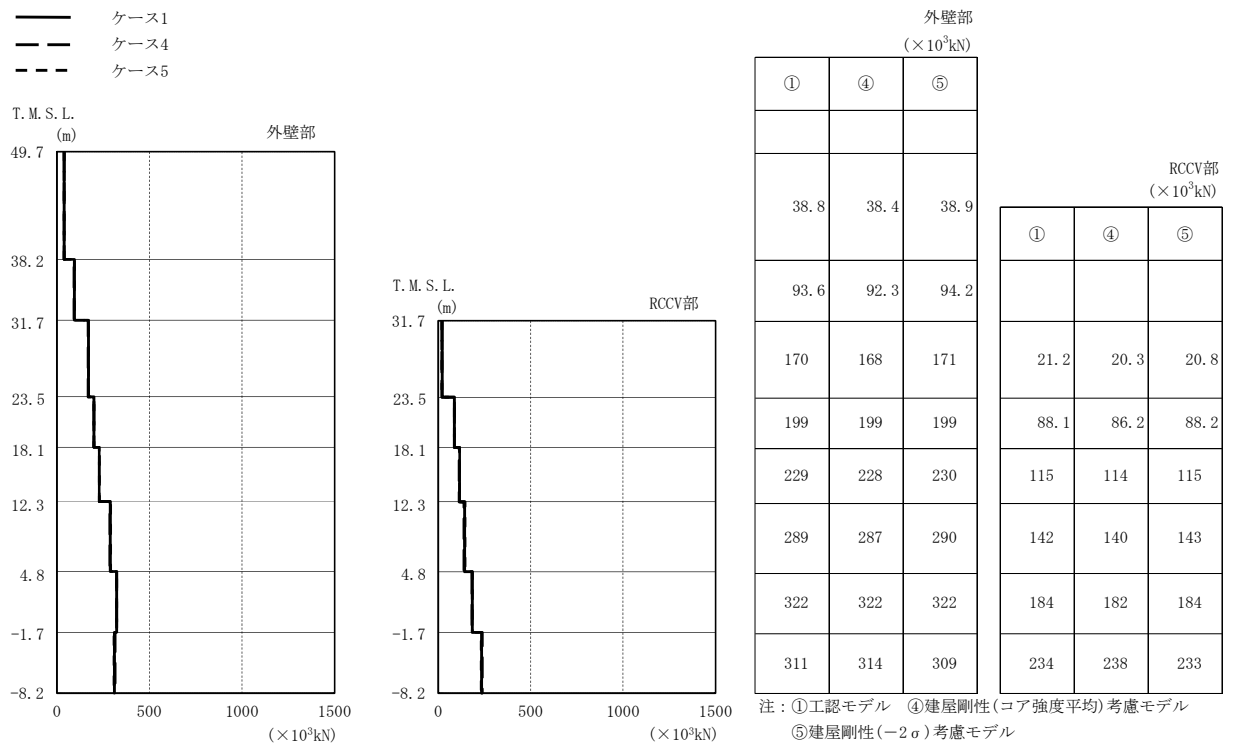

(a) Sd-1

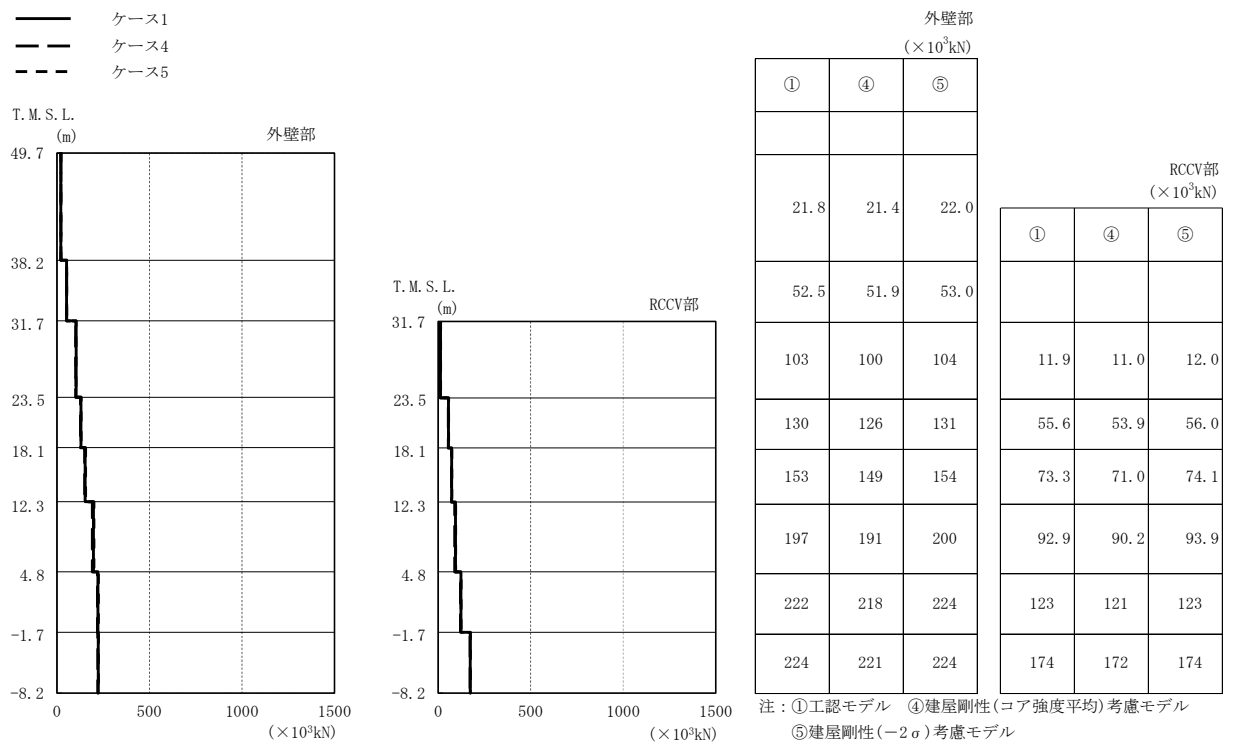

(b) Sd-2

図2-69 最大応答せん断力 (弾性設計用地震動 S d, NS方向) (1/2)

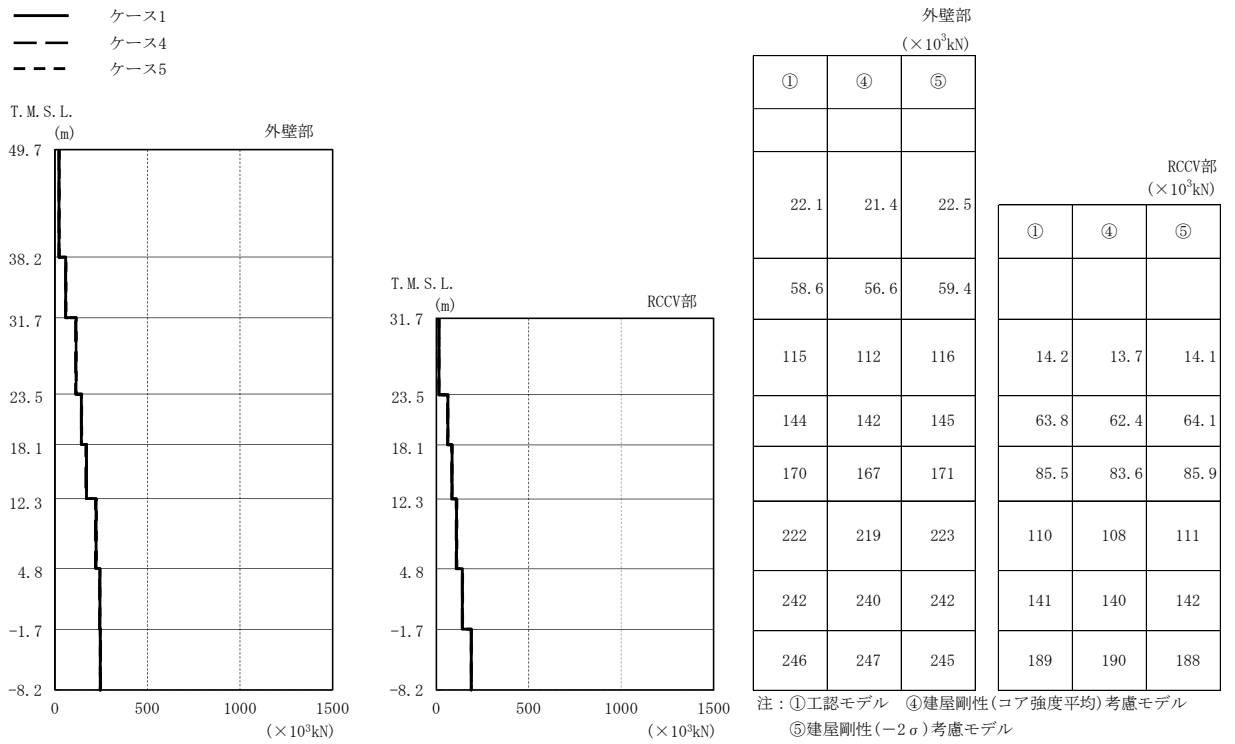

(c) Sd-3

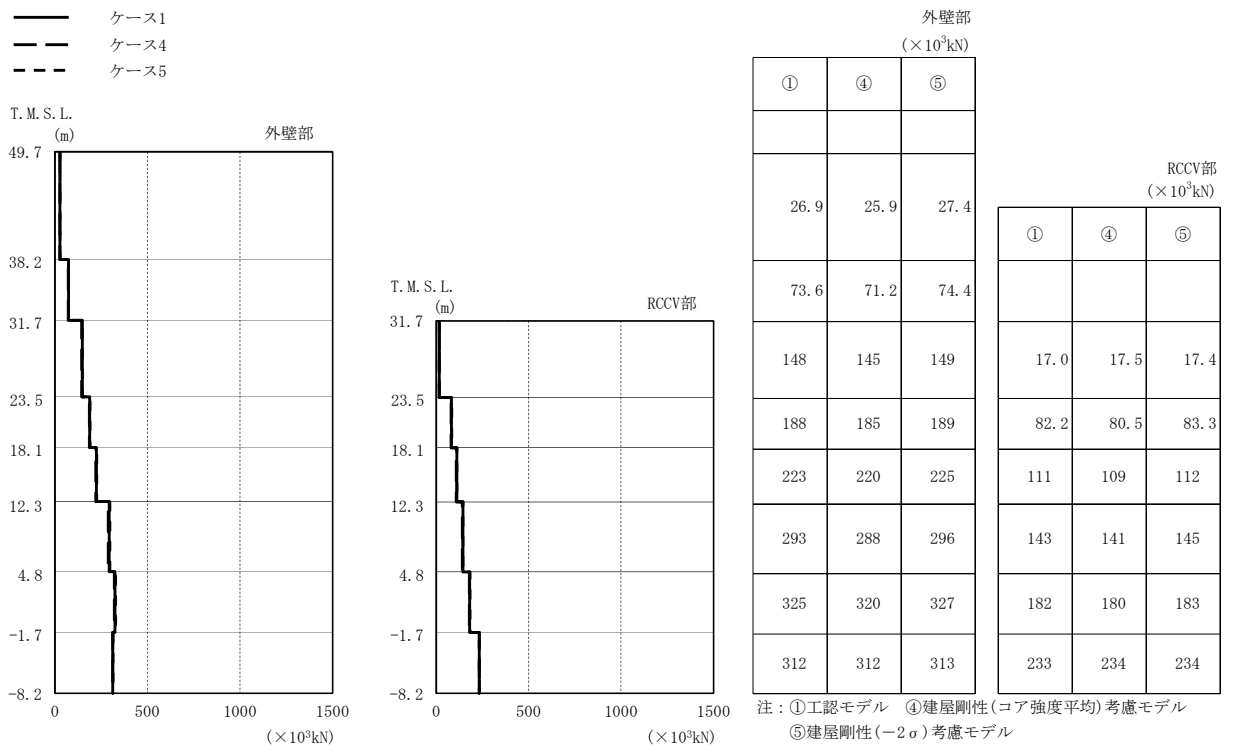

(d) Sd-8

図2-69 最大応答せん断力 (弾性設計用地震動 S d, NS方向) (2/2)



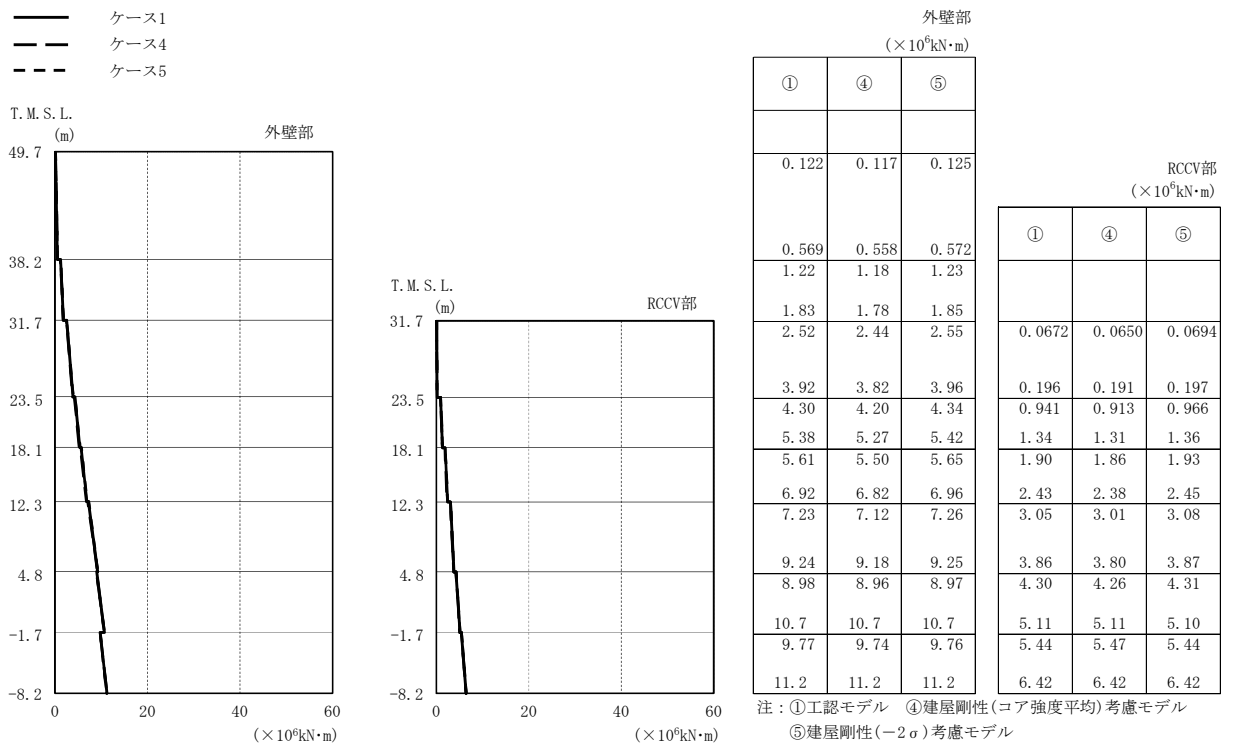

(a) Sd-1

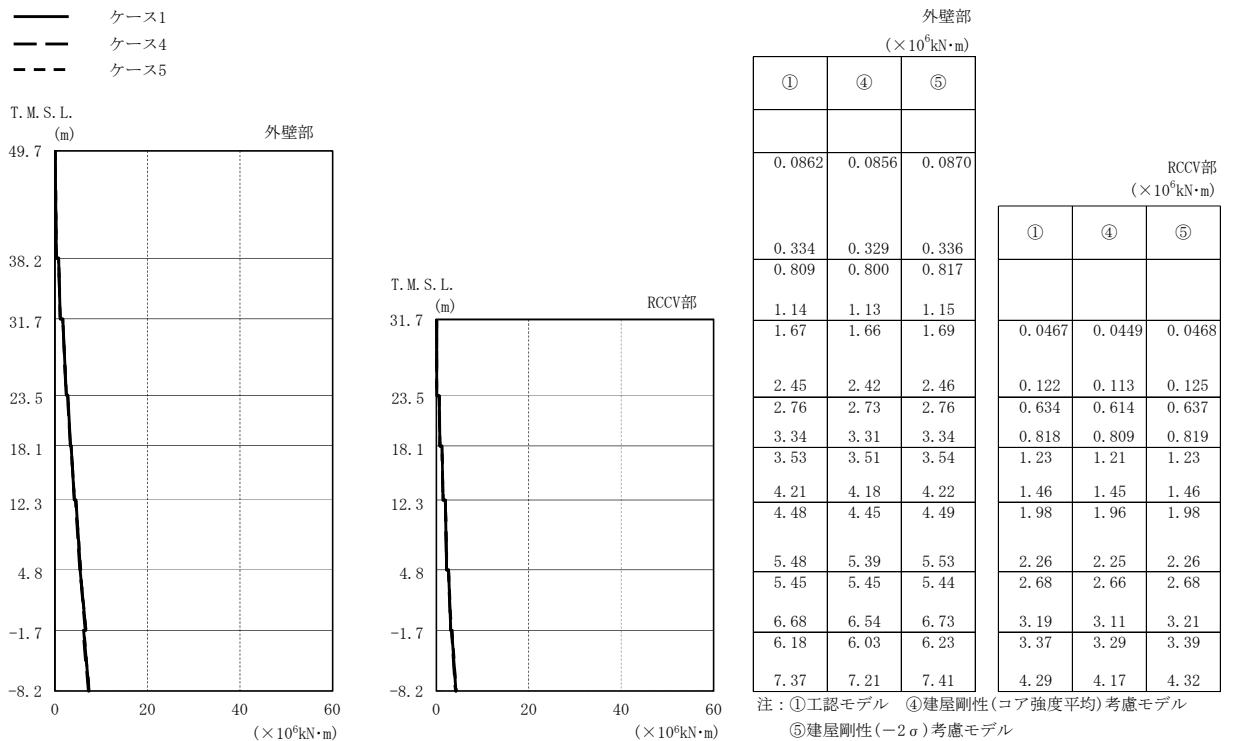

(b) Sd-2

図2-70 最大応答曲げモーメント(弾性設計用地震動Sd, NS方向)(1/2)

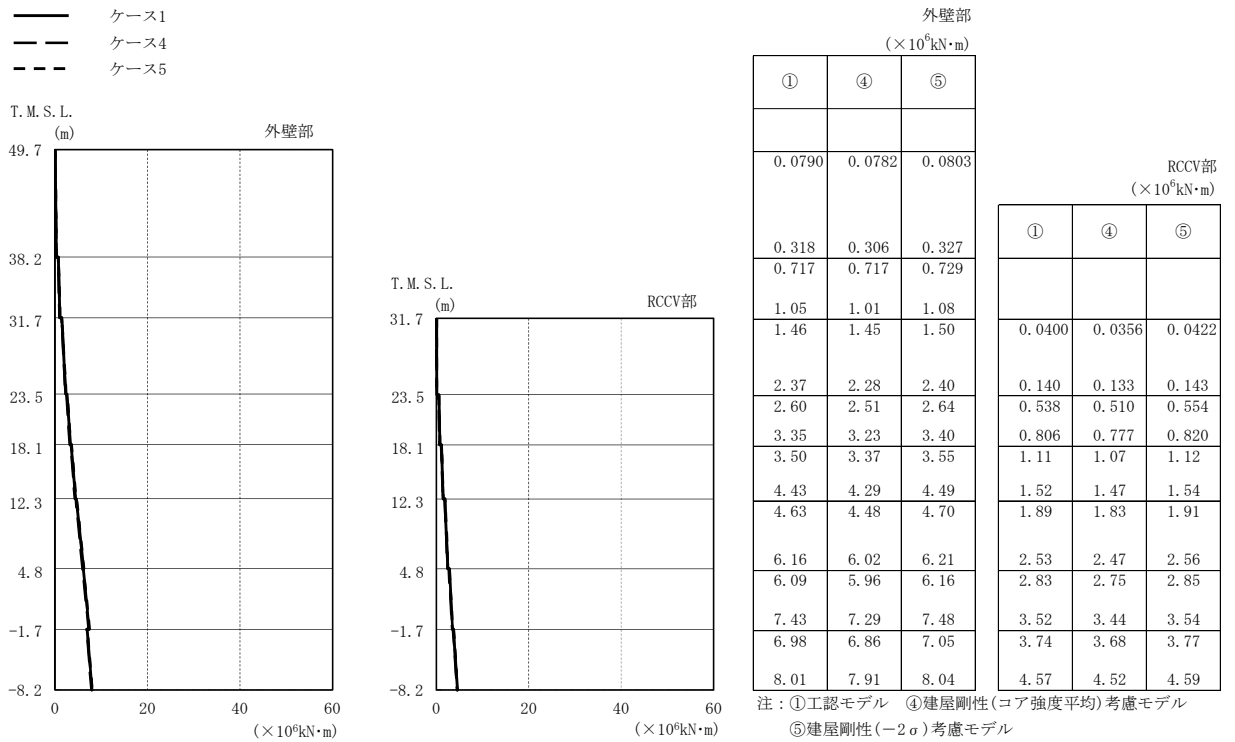

(c) Sd-3

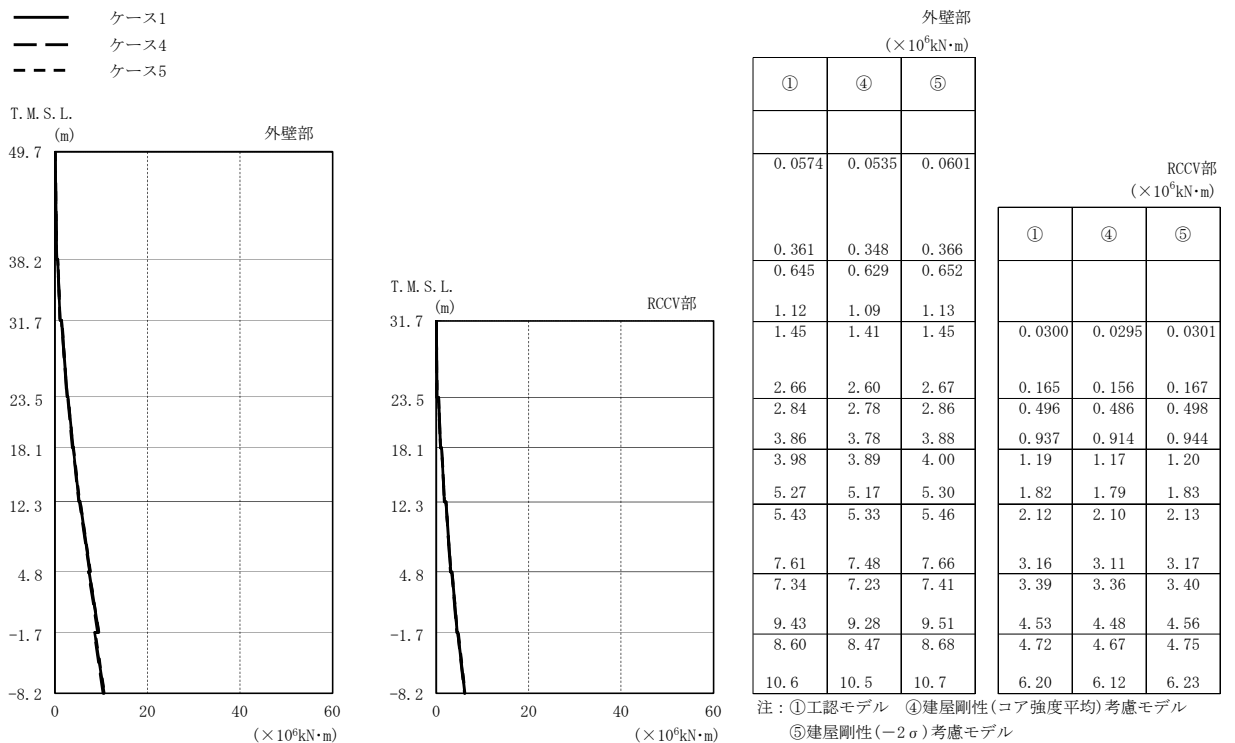

(d) Sd-8

図2-70 最大応答曲げモーメント (弾性設計用地震動 S d, NS方向) (2/2)

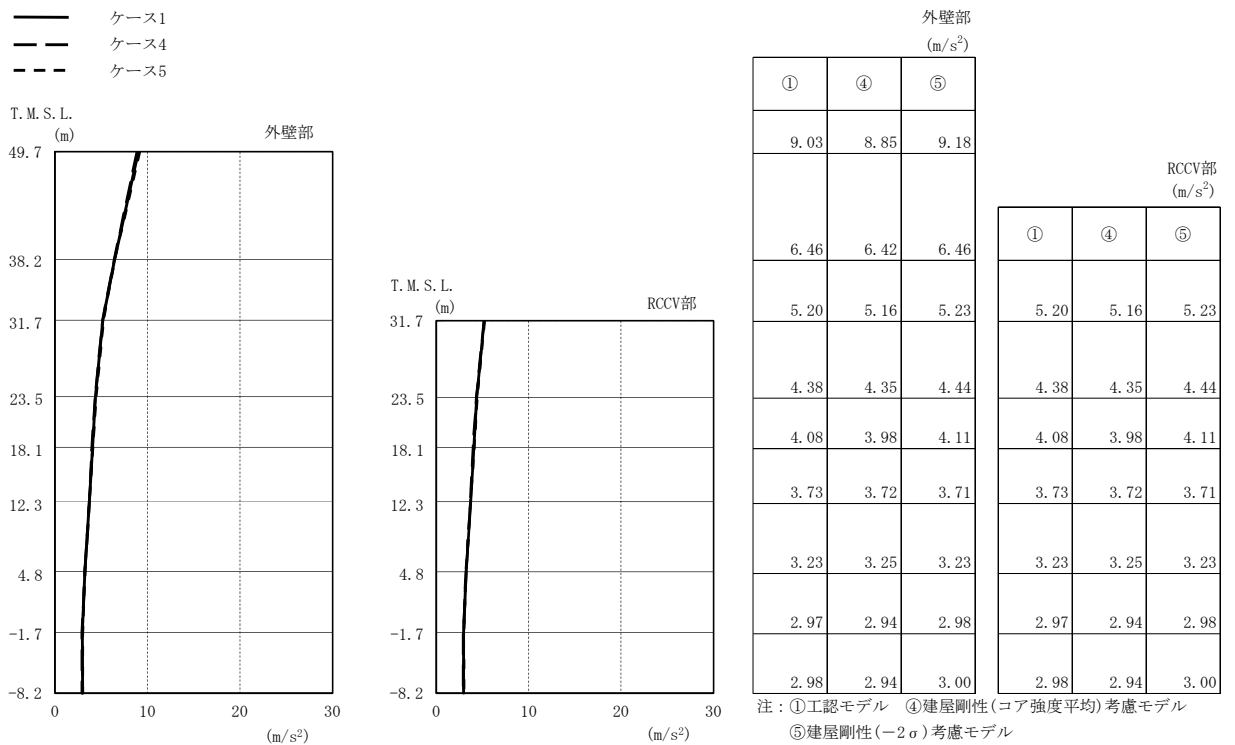

(a) Sd-1

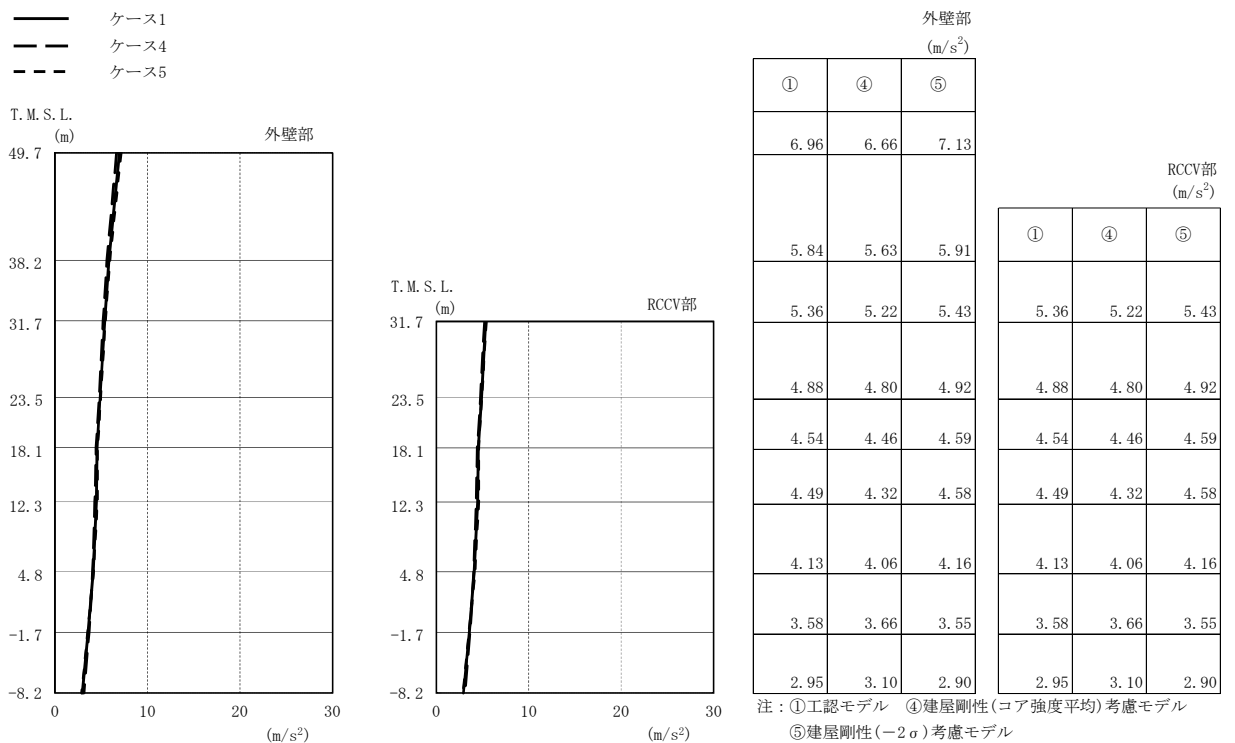

(b) Sd-2

図2-71 最大応答加速度 (弾性設計用地震動 S d, EW方向) (1/2)

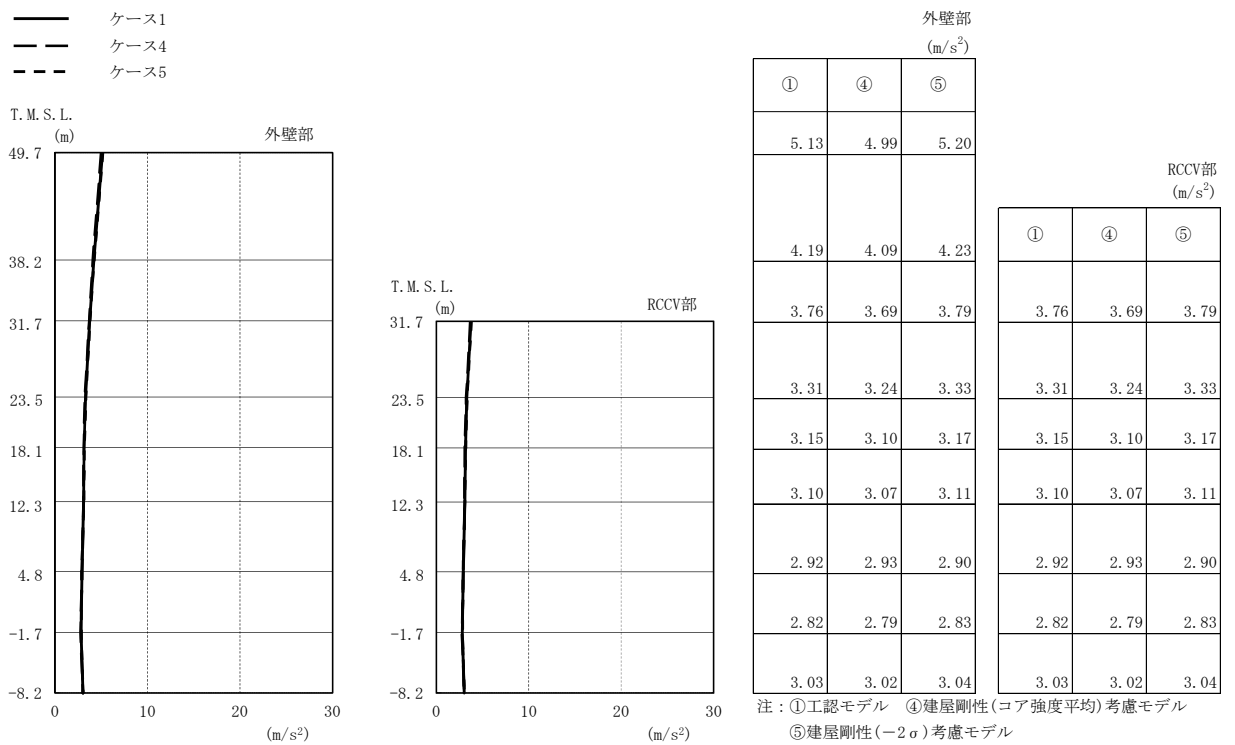

(c) Sd-3

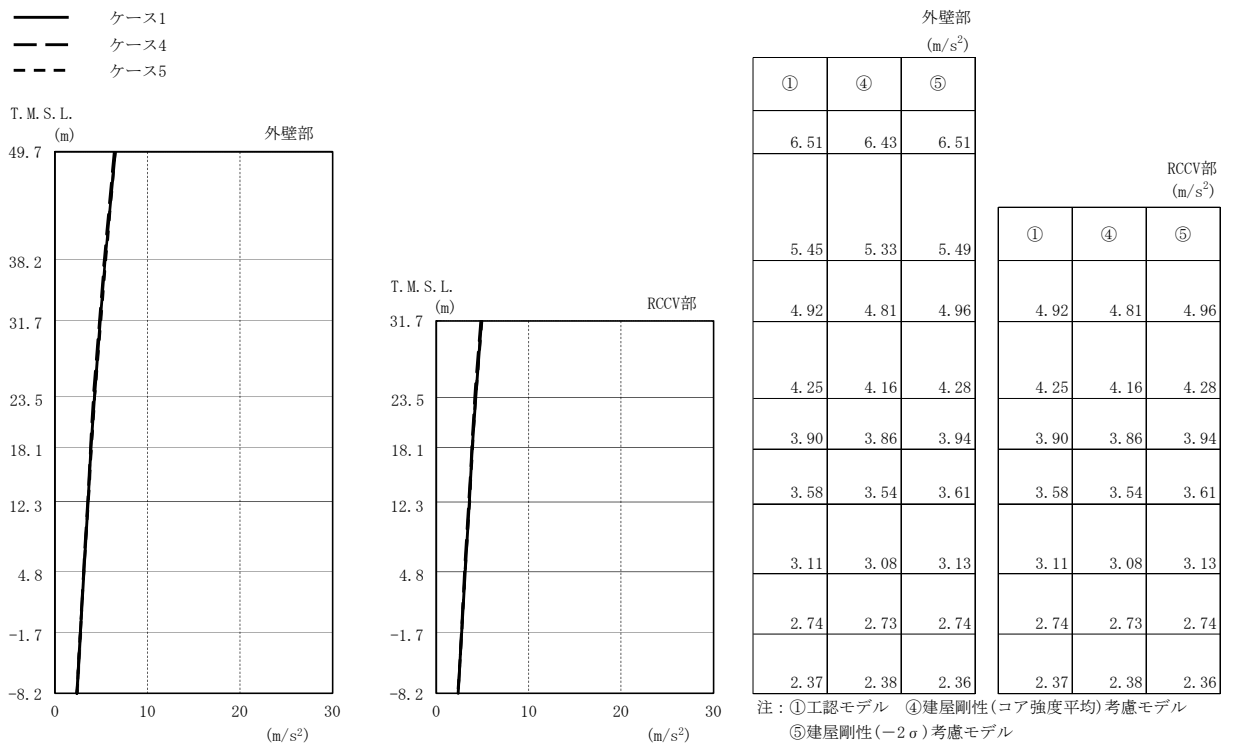

(d) Sd-8

図2-71 最大応答加速度 (弾性設計用地震動 S d, EW方向) (2/2)

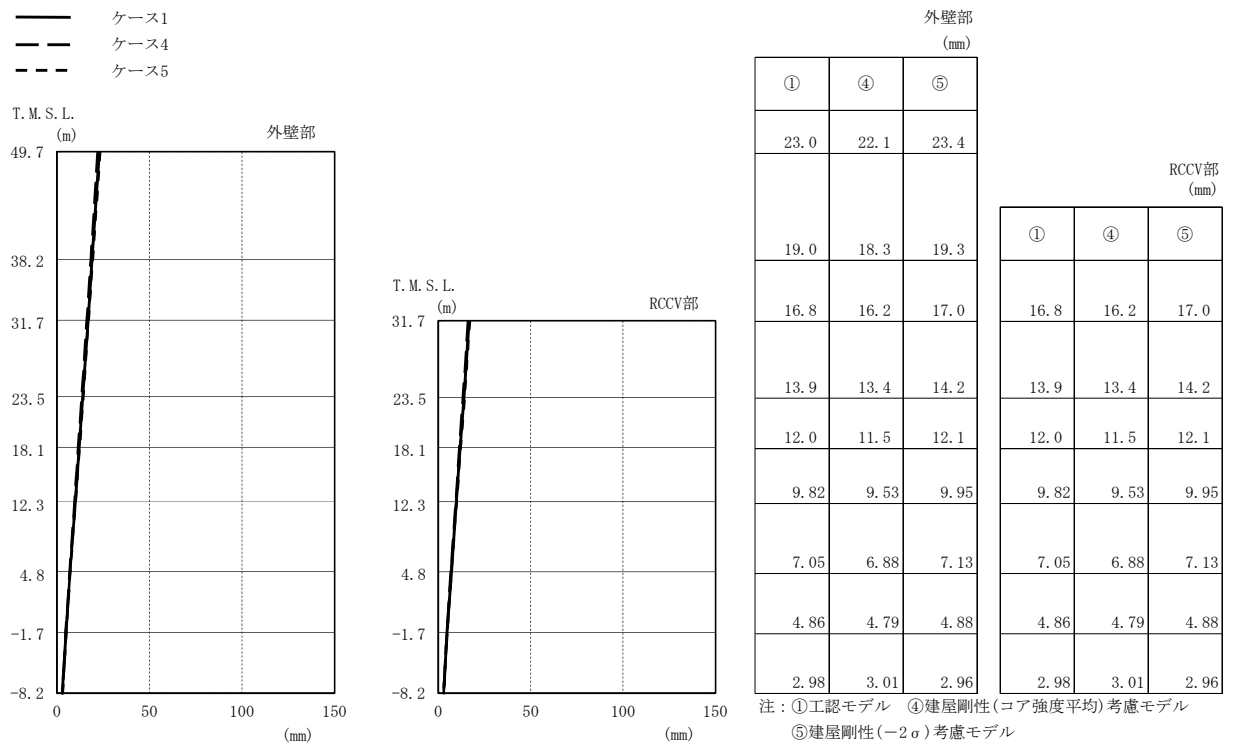

(a) Sd-1

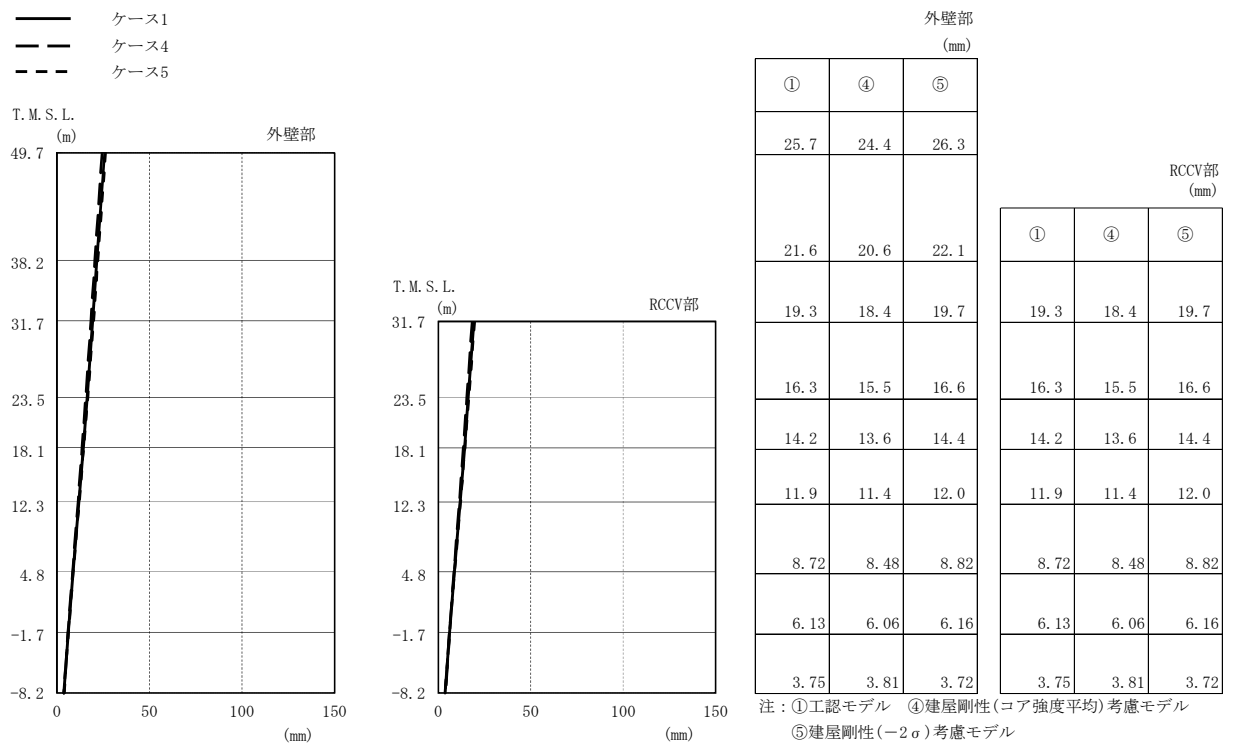

(b) Sd-2

図2-72 最大応答変位 (弾性設計用地震動 S d, EW方向) (1/2)

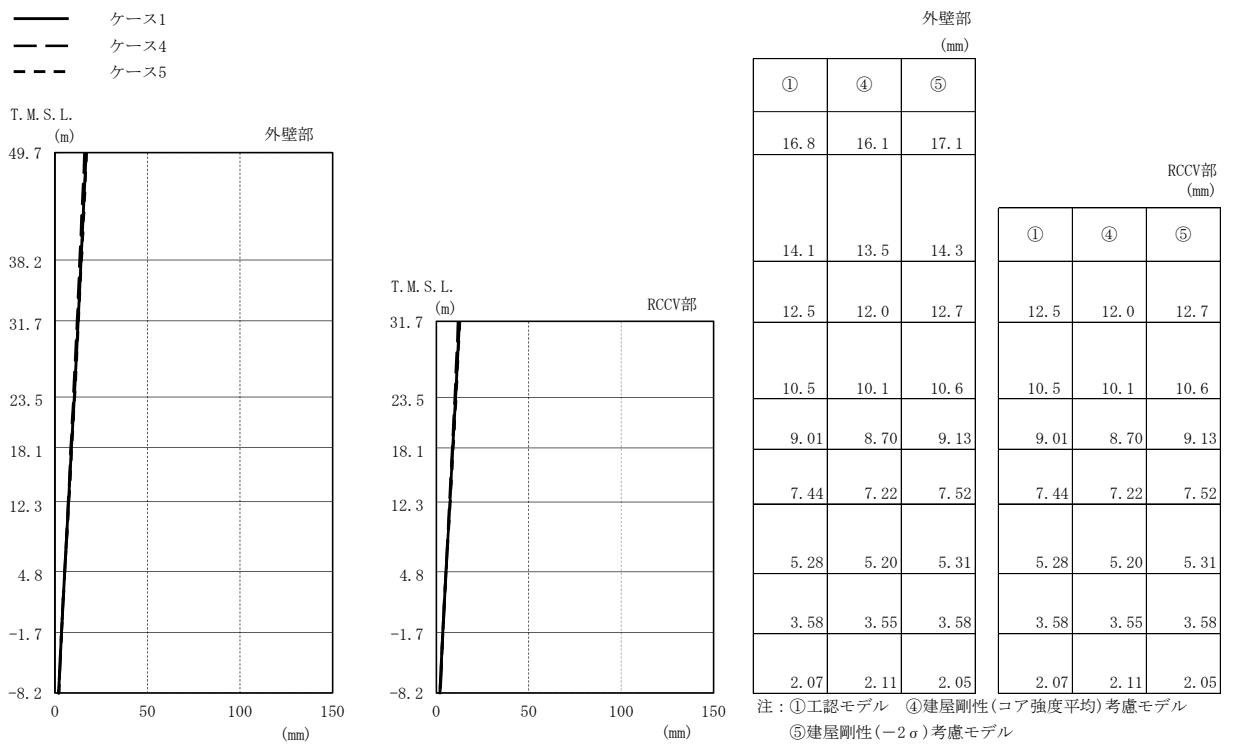

(c) Sd-3

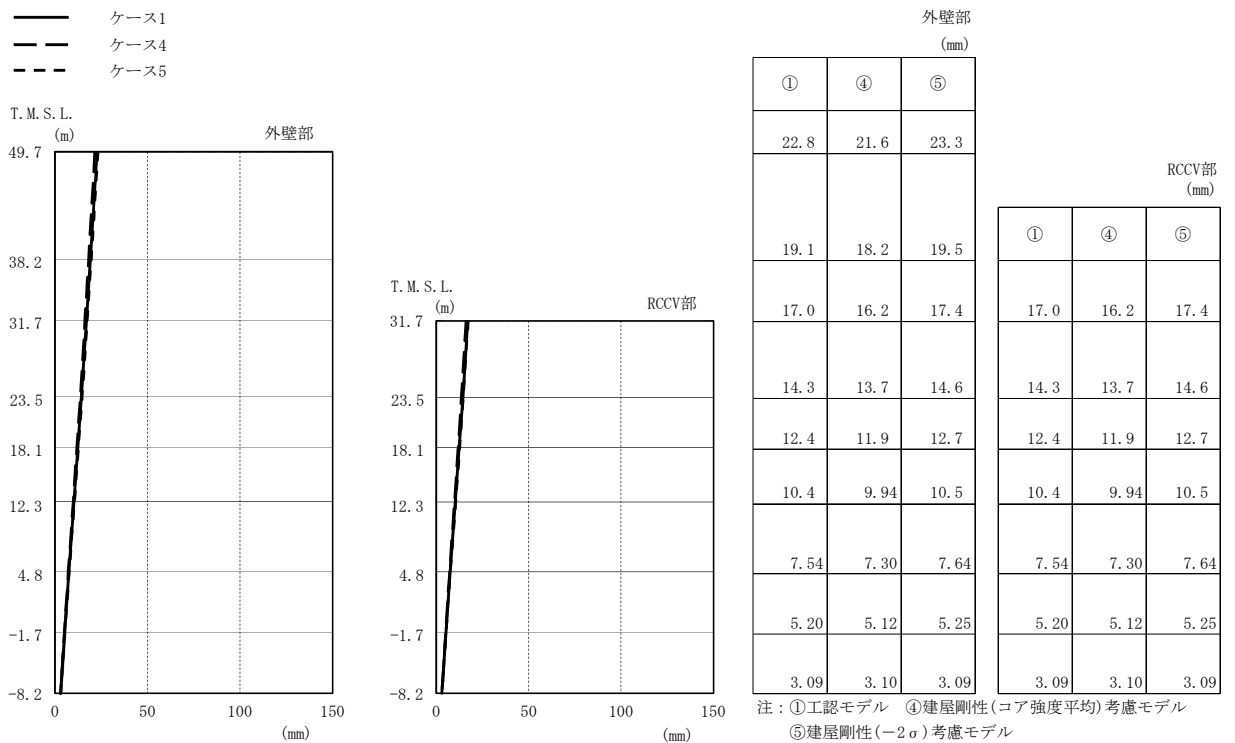

(d) Sd-8

図2-72 最大応答変位 (弾性設計用地震動 S<sub>d</sub>, EW方向) (2/2)

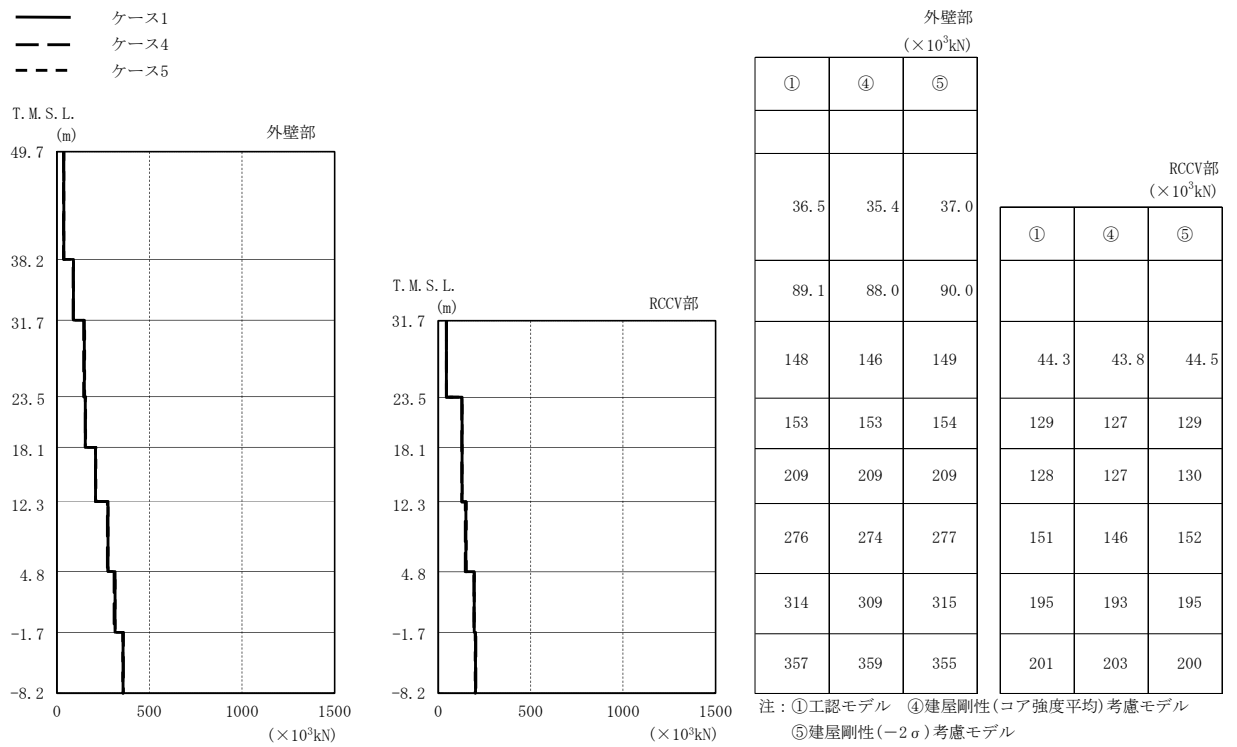

(a) Sd-1

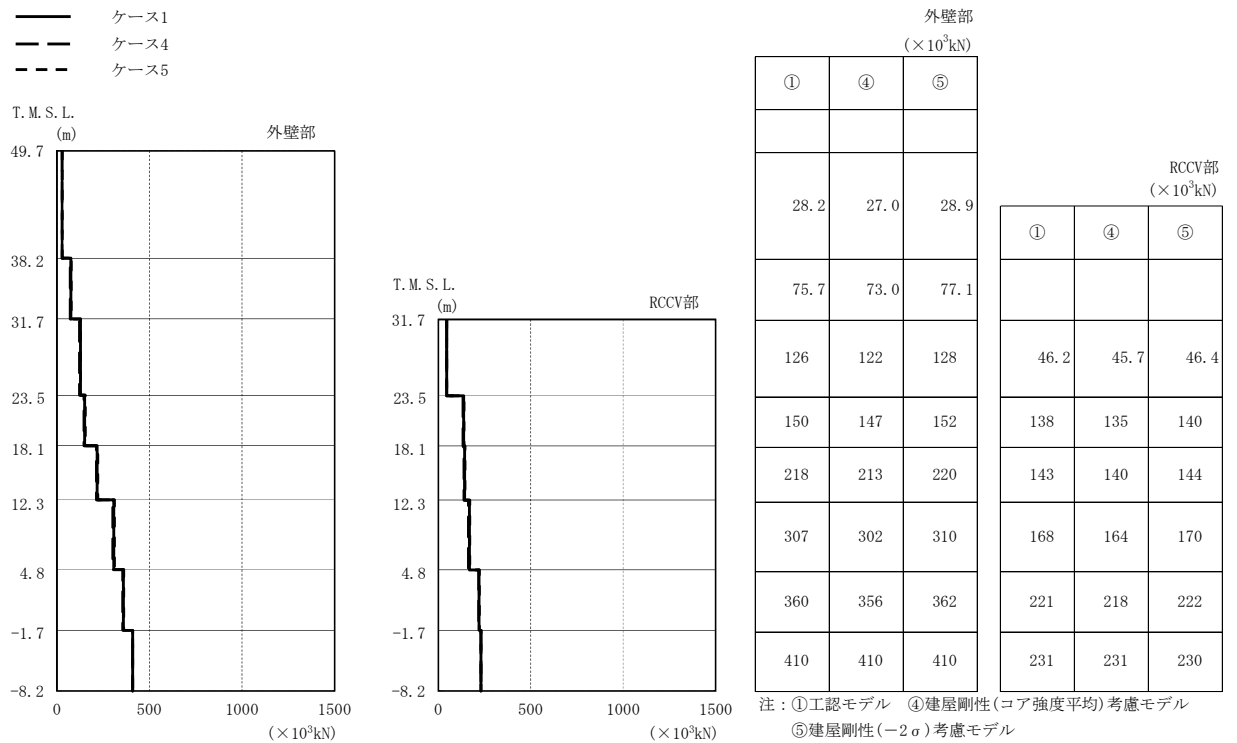

(b) Sd-2

図2-73 最大応答せん断力 (弾性設計用地震動 S d, EW方向) (1/2)

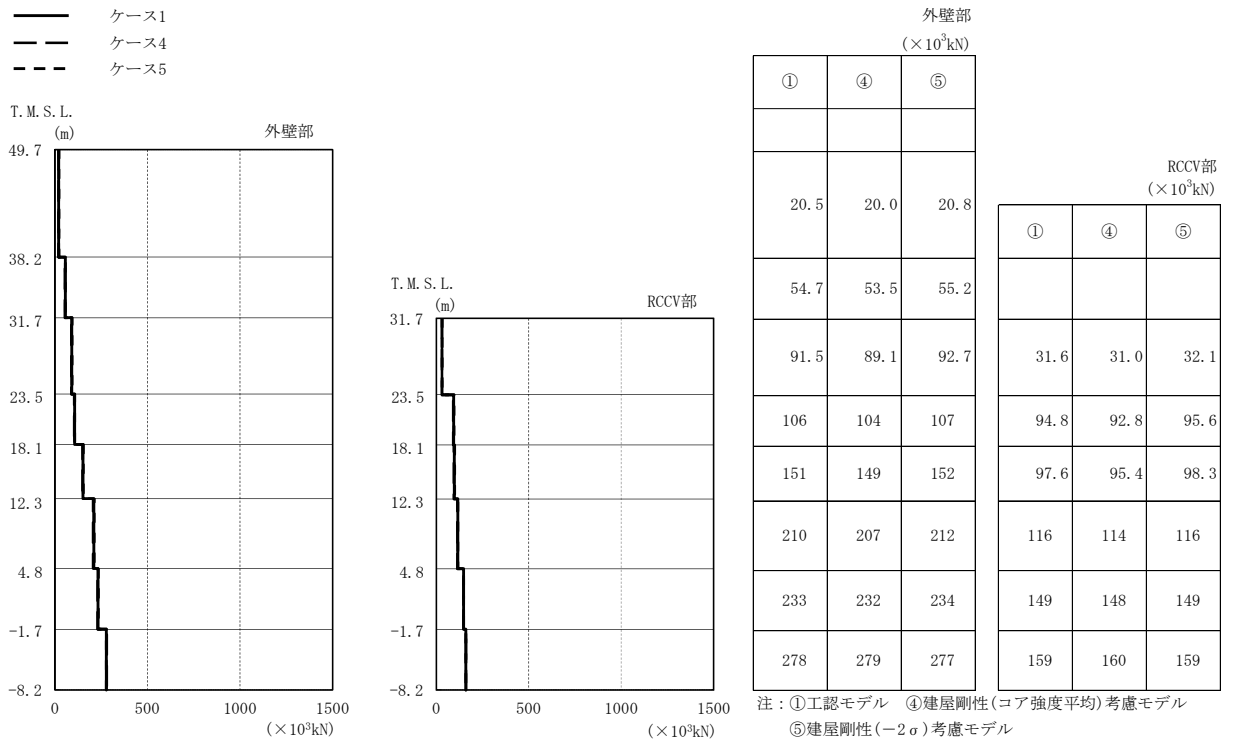

(c) Sd-3

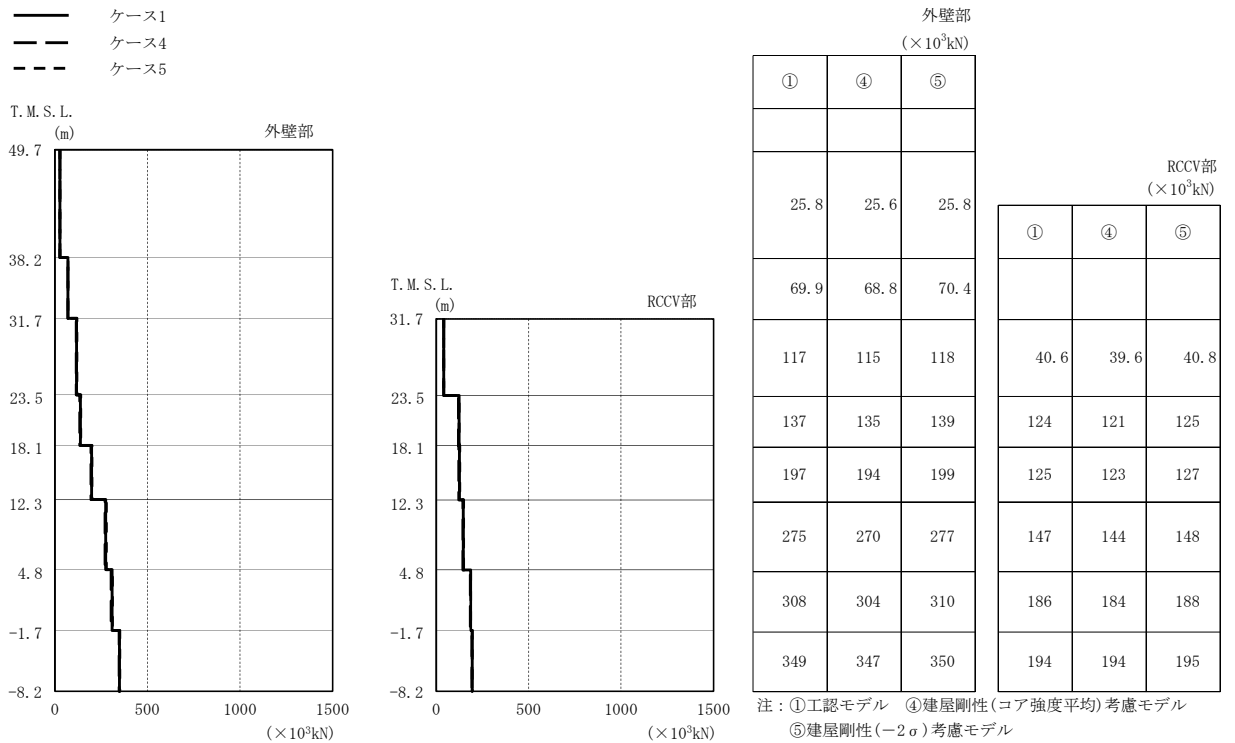

(d) Sd-8

図2-73 最大応答せん断力 (弾性設計用地震動 S d, EW方向) (2/2)



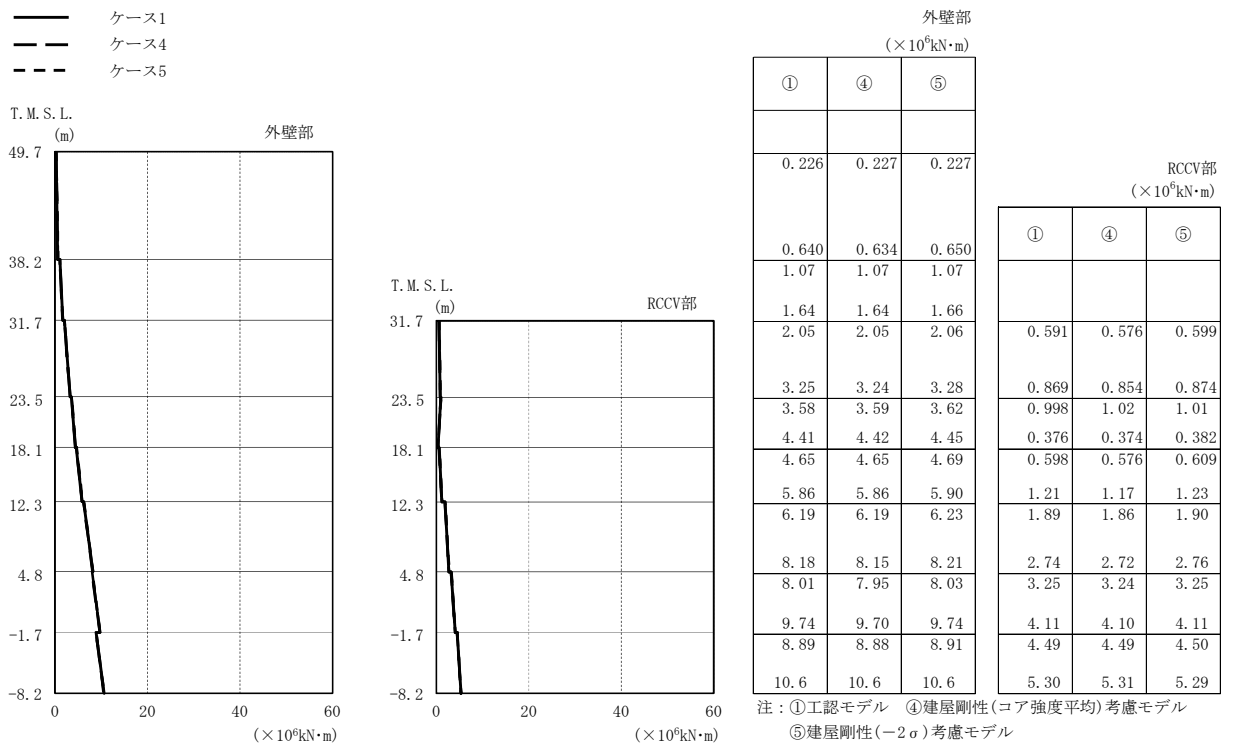

(a) Sd-1

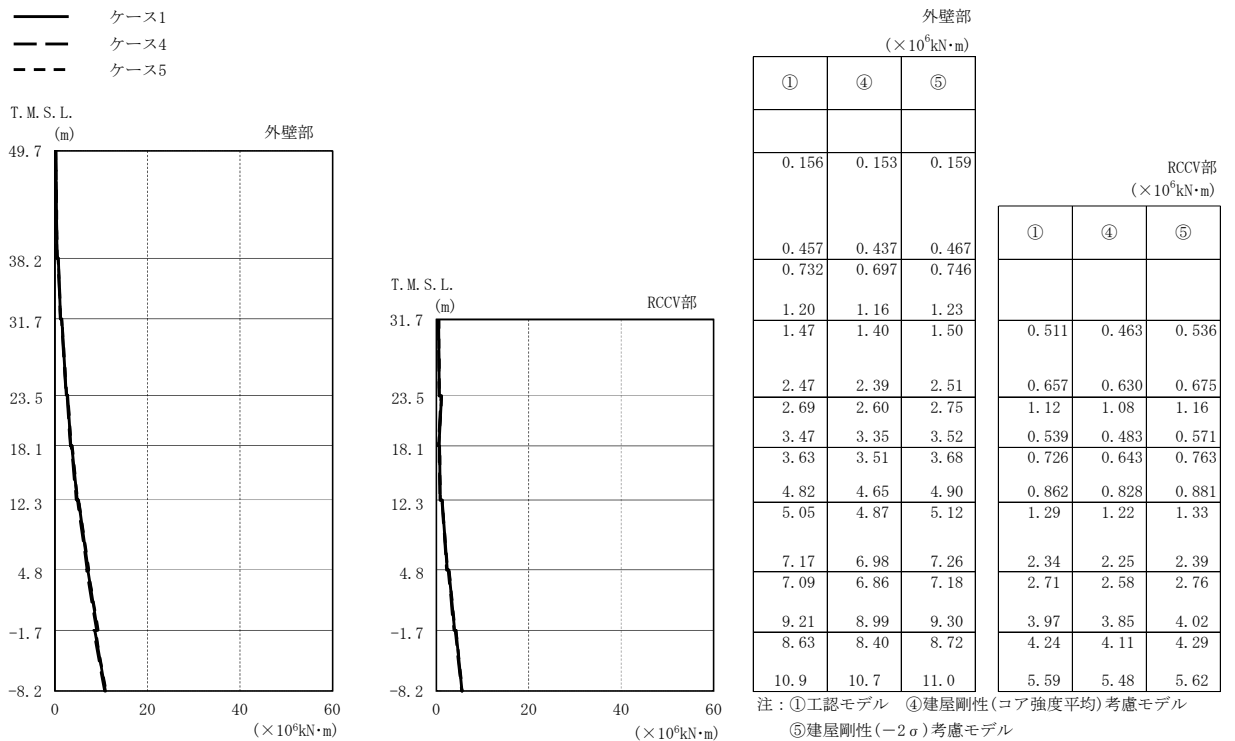

(b) Sd-2

図2-74 最大応答曲げモーメント(弾性設計用地震動Sd, EW方向)(1/2)

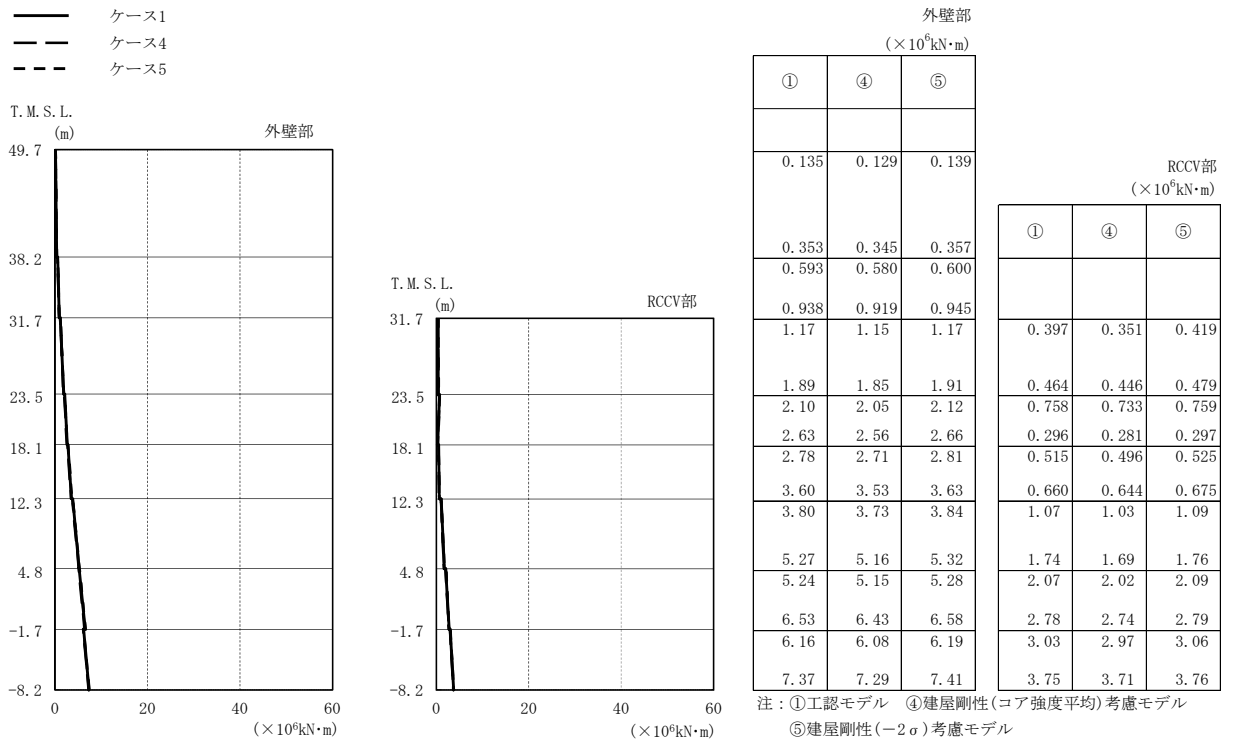

(c) Sd-3

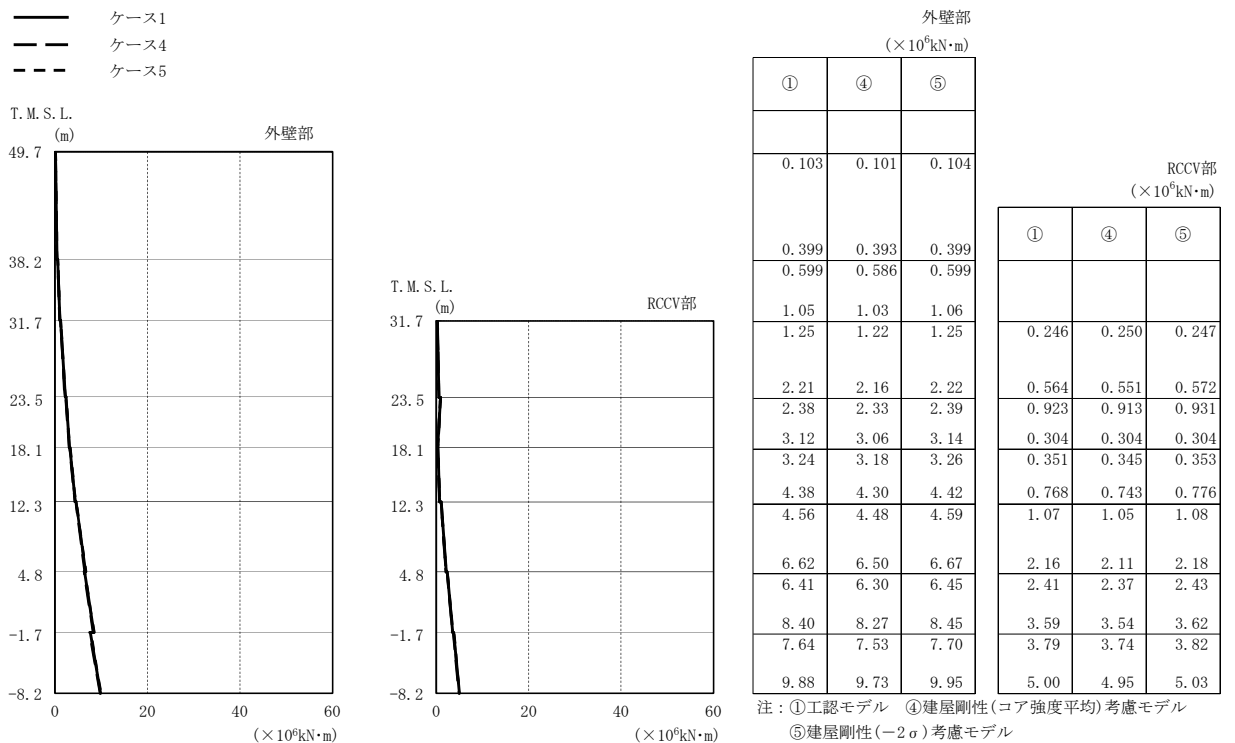

(d) Sd-8

図2-74 最大応答曲げモーメント(弾性設計用地震動Sd, EW方向)(2/2)

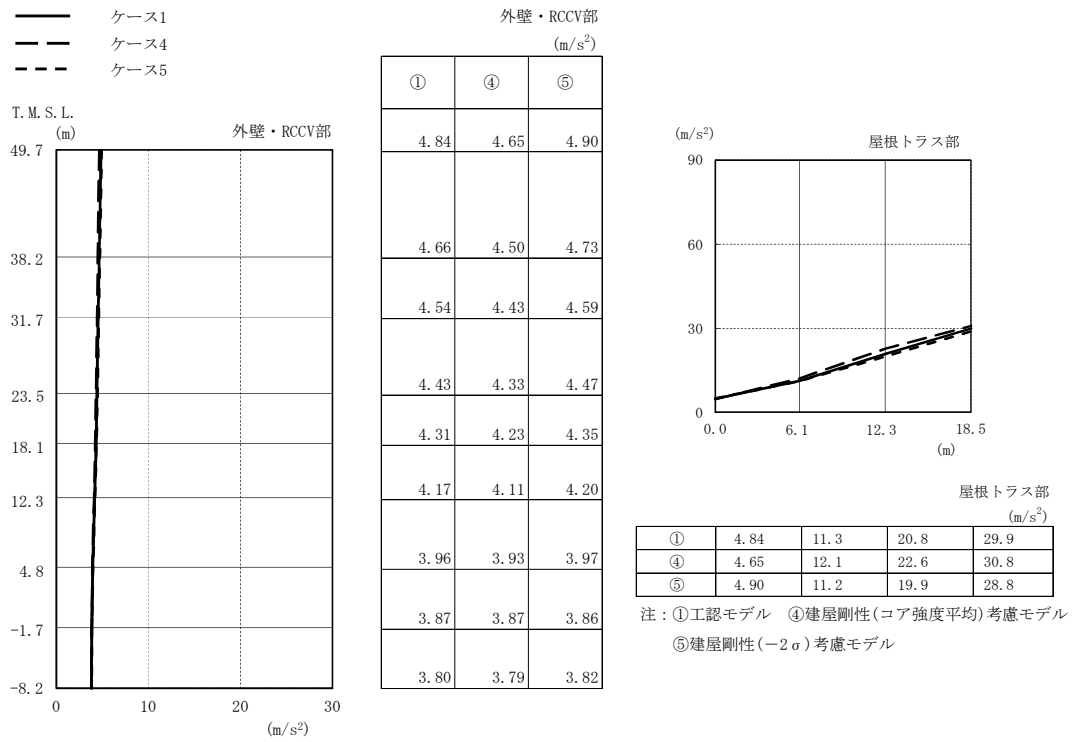

(a) Sd-1

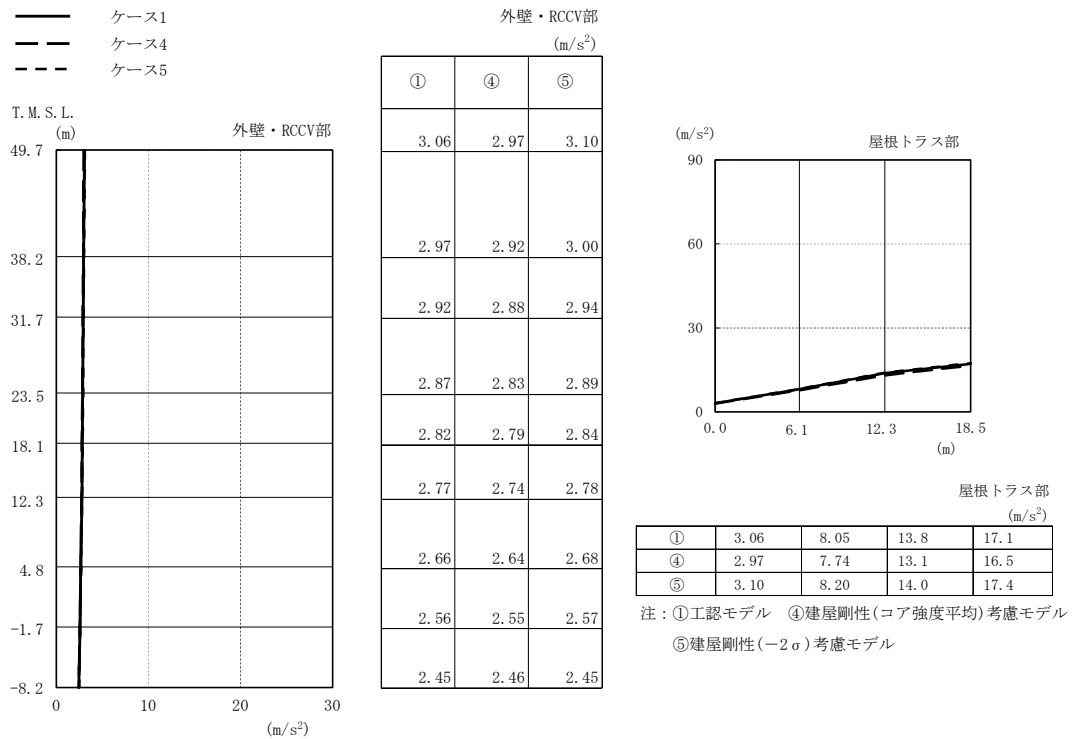

(b) Sd-2

図2-75 最大応答加速度（弾性設計用地震動 S d，鉛直方向）(1/2)

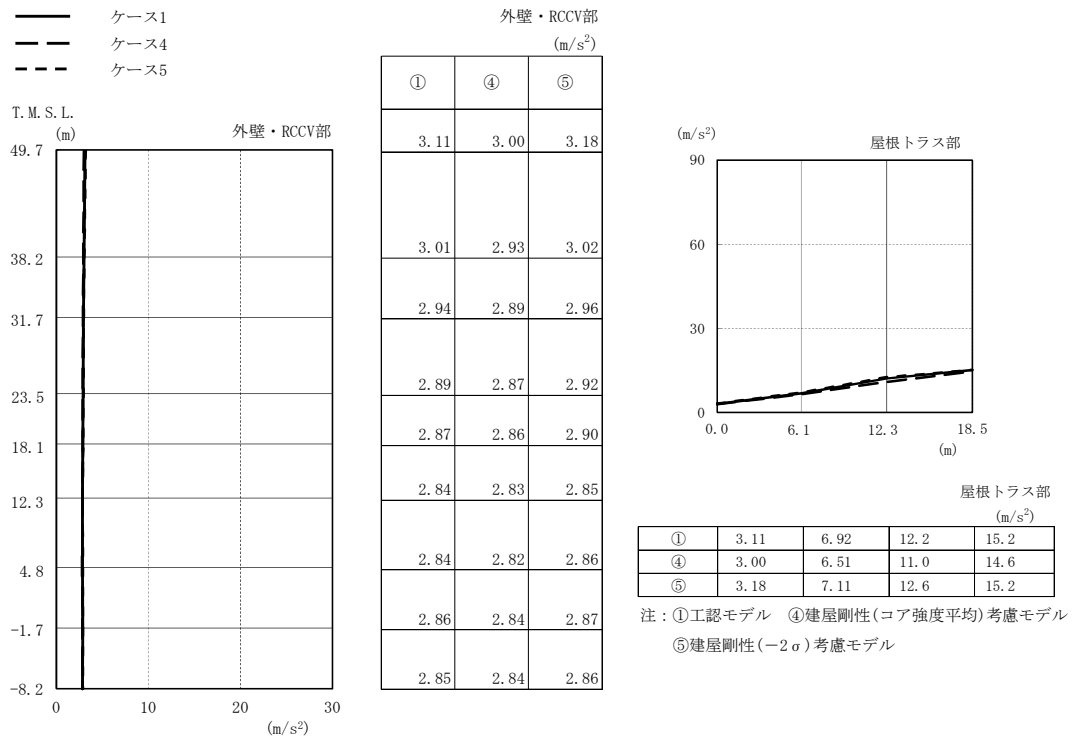

(c) Sd-3

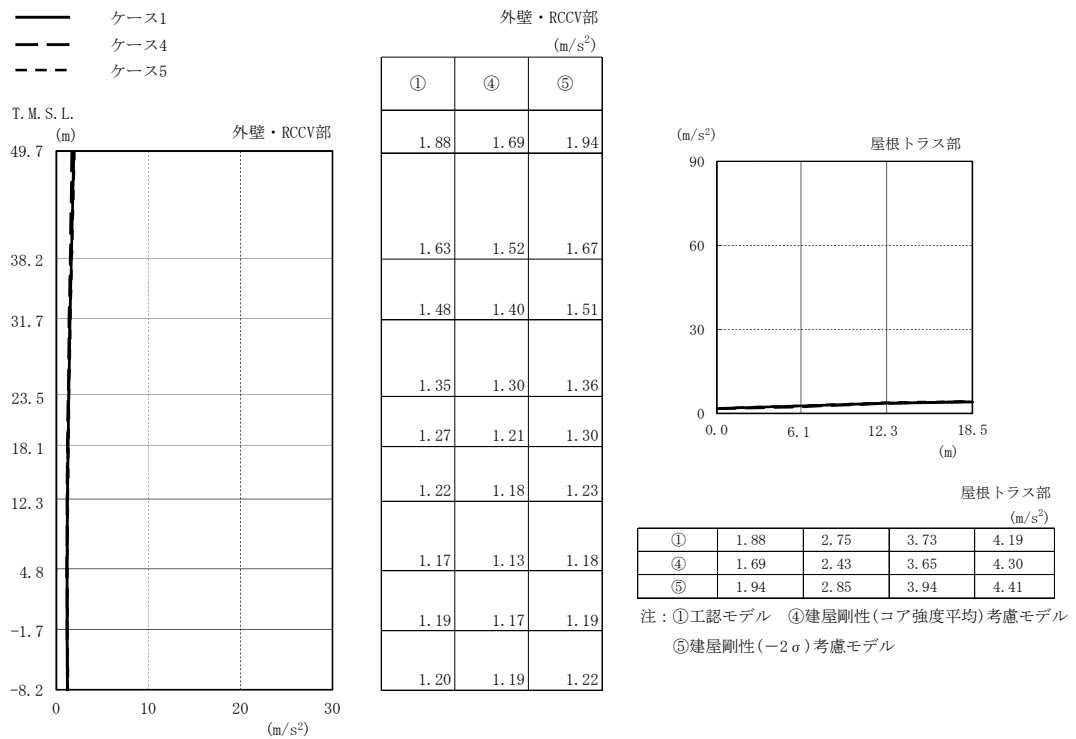

(d) Sd-8

図2-75 最大応答加速度 (弾性設計用地震動 S d, 鉛直方向) (2/2)

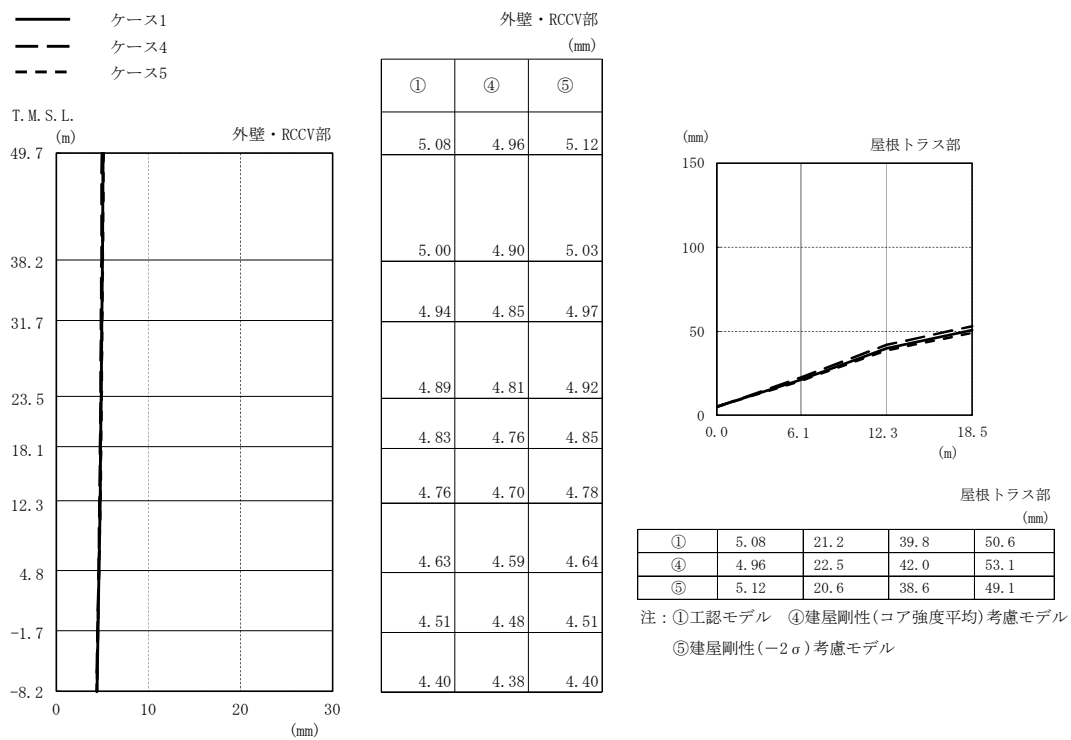

(a) Sd-1

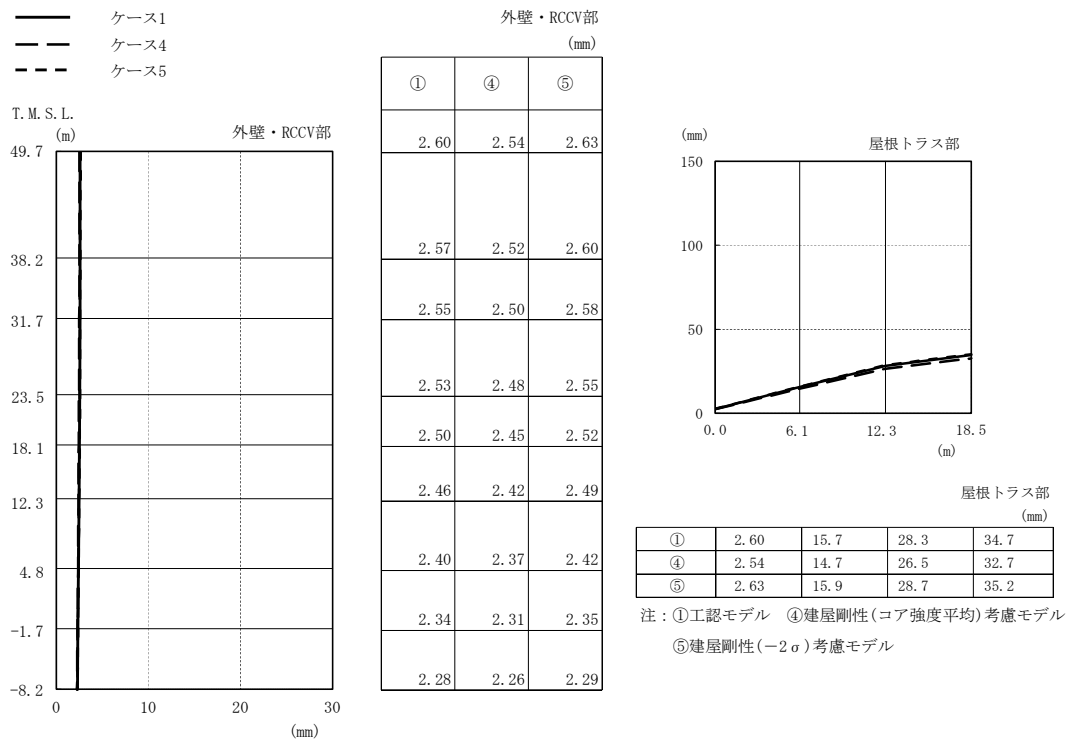

(b) Sd-2

図2-76 最大応答変位 (弾性設計用地震動 S d, 鉛直方向) (1/2)

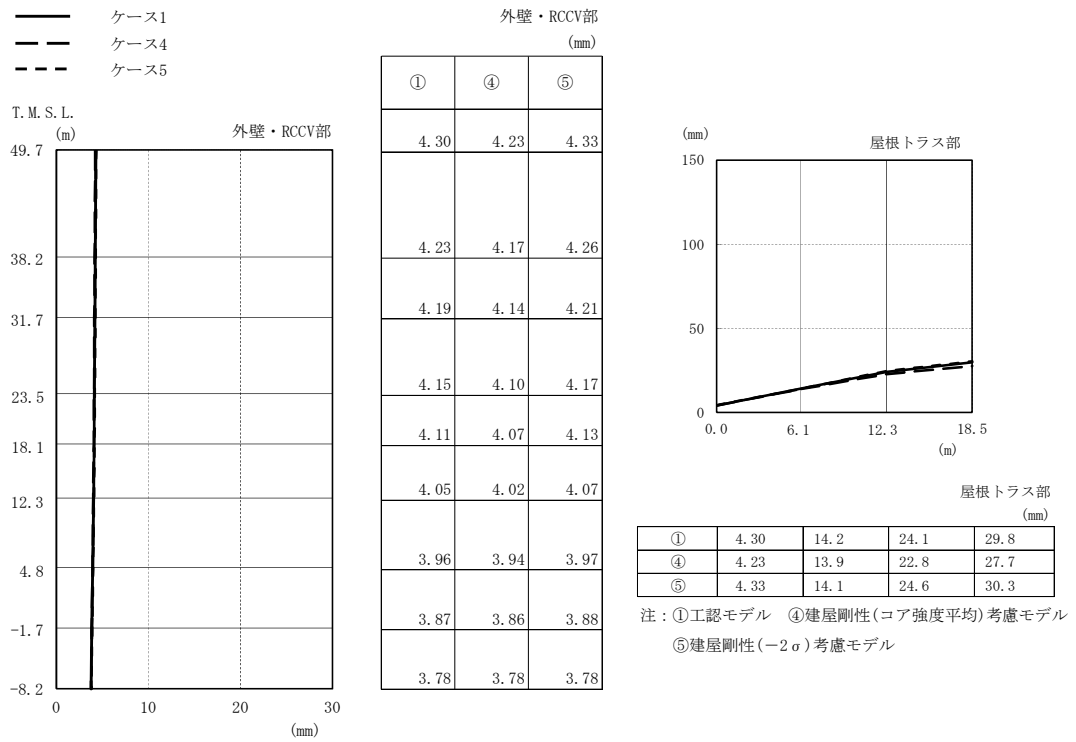

(c) Sd-3

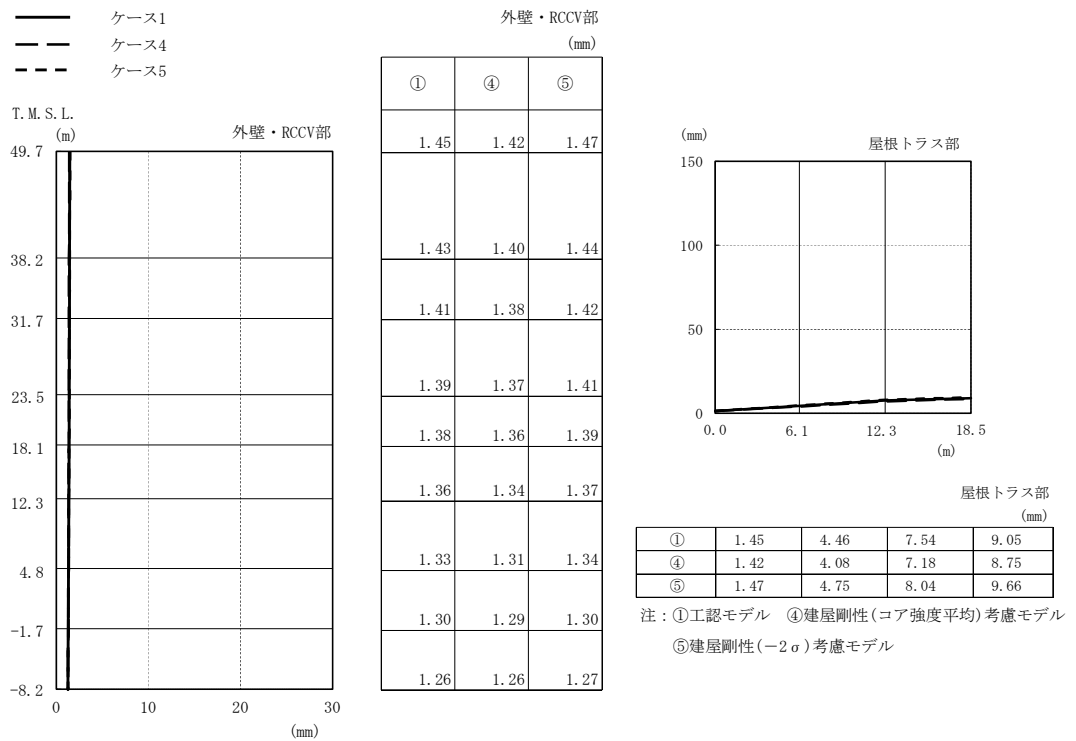

(d) Sd-8

図2-76 最大応答変位 (弾性設計用地震動 S d, 鉛直方向) (2/2)

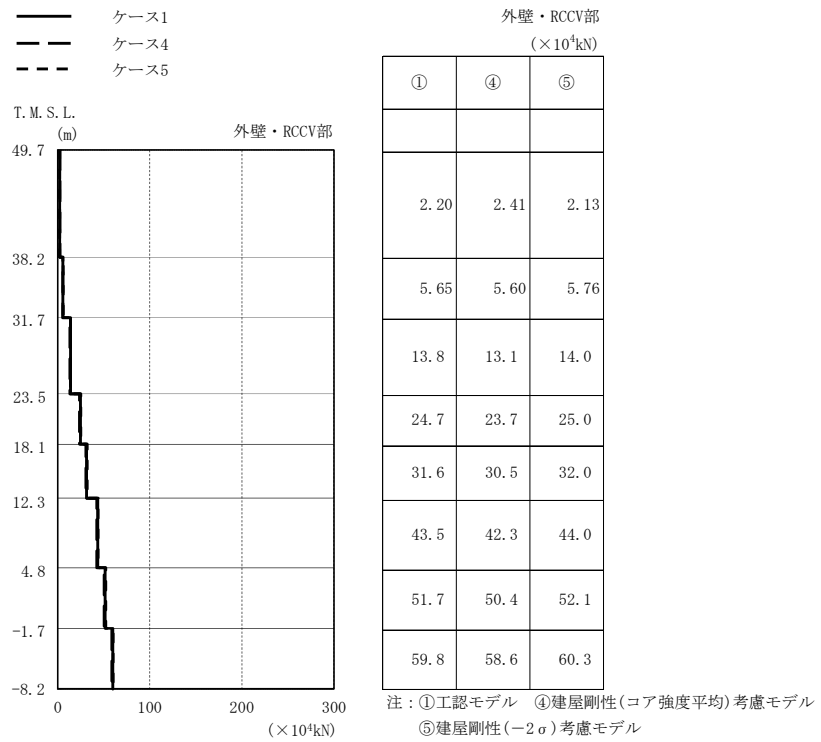

(a) Sd-1

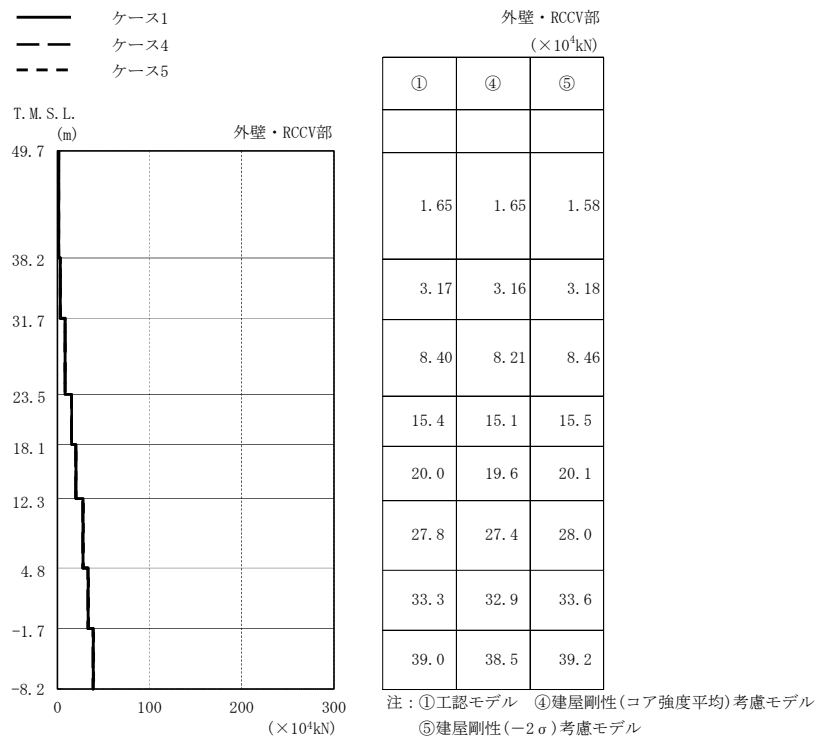

(b) Sd-2

図2-77 最大応答軸力（弾性設計用地震動 S d，鉛直方向）(1/2)

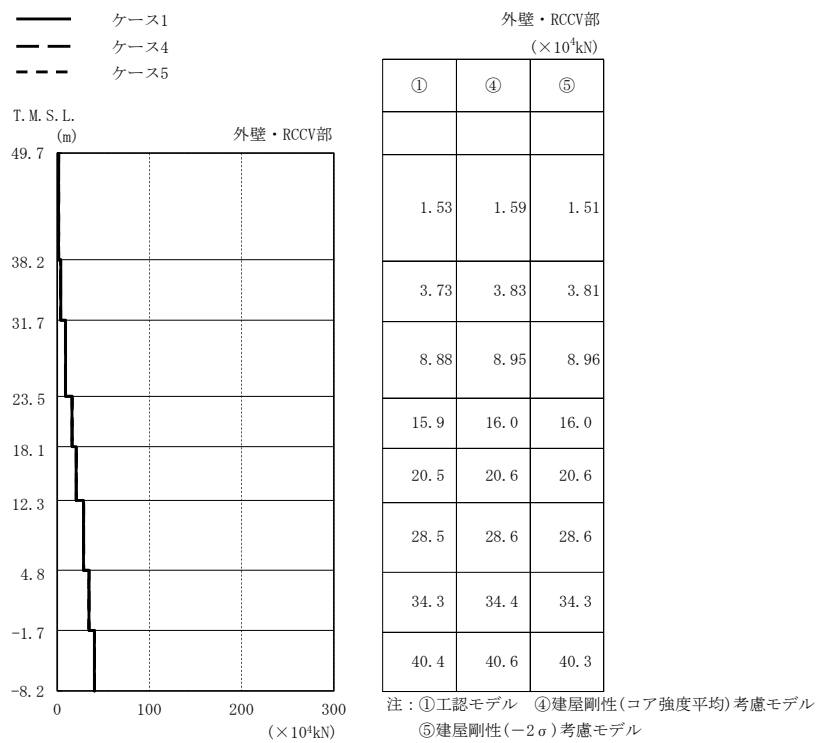

(c) Sd-3

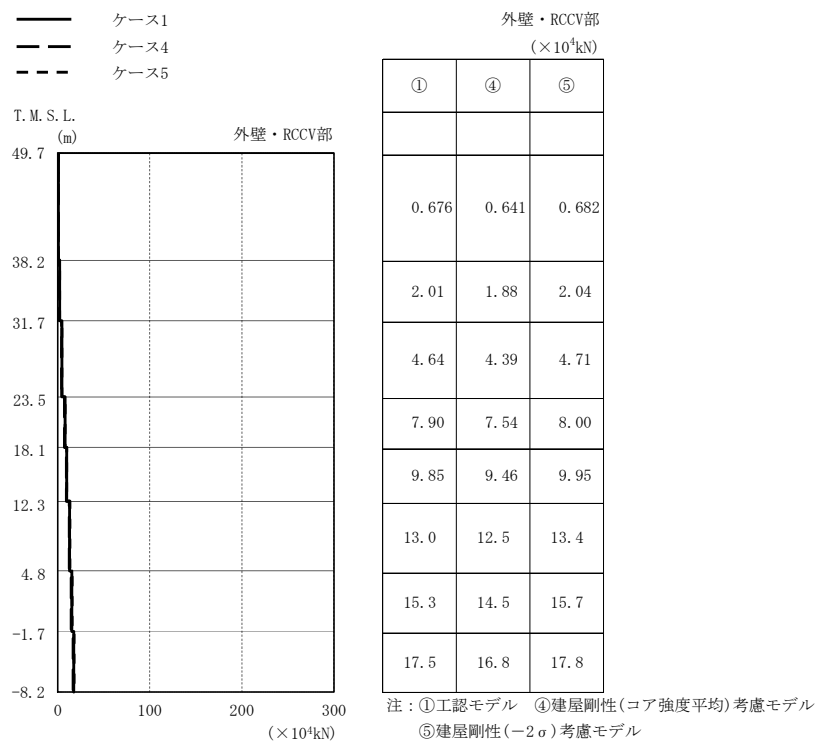

(d) Sd-8

図2-77 最大応答軸力（弾性設計用地震動 S d，鉛直方向）(2/2)



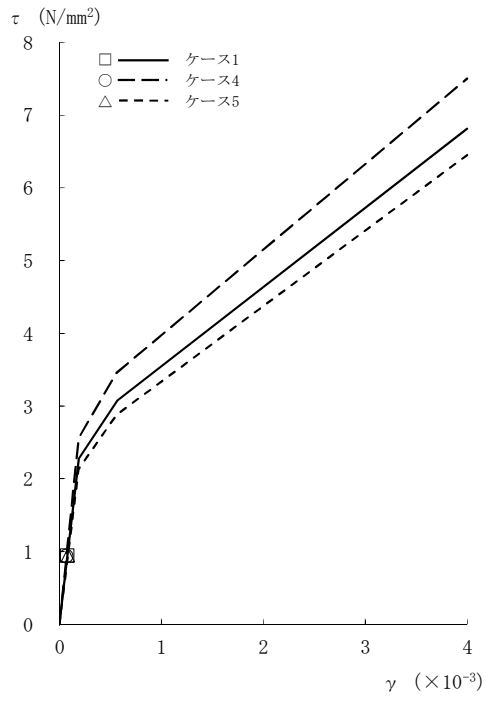

[外壁部]

図2-78 τ - γ 関係と最大応答値 (Sd-1, NS方向, CRF) (1/8)

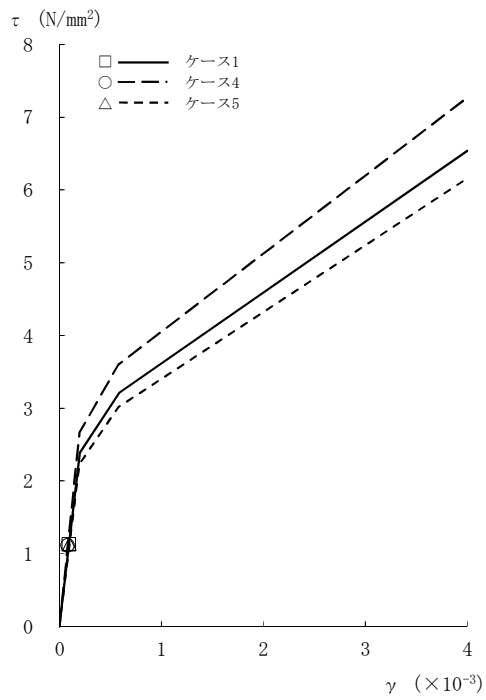

[外壁部]

図2-78 τ - γ 関係と最大応答値 (Sd-1, NS方向, 4F) (2/8)

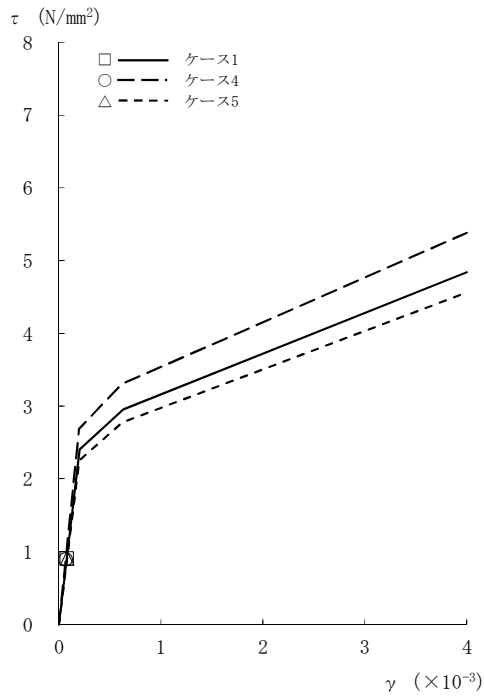

[外壁部]

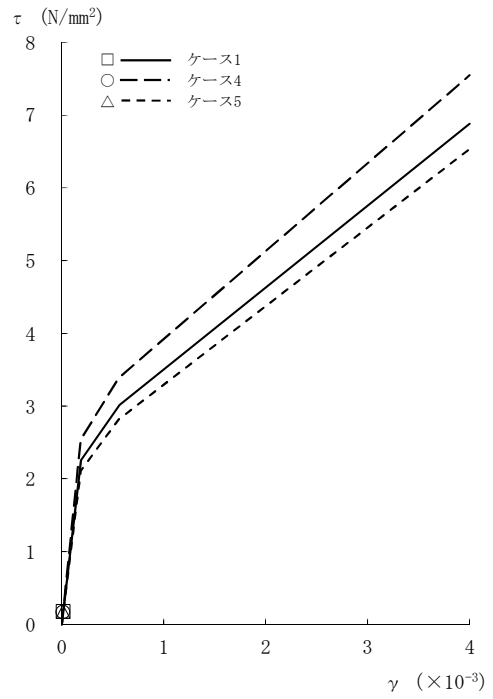

[RCCV部]

図2-78  $\tau - \gamma$  関係と最大応答値 (Sd-1, NS方向, 3F) (3/8)

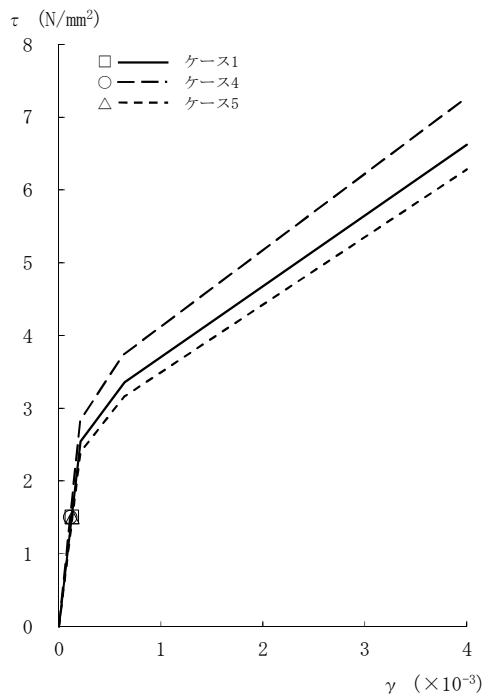

[外壁部]

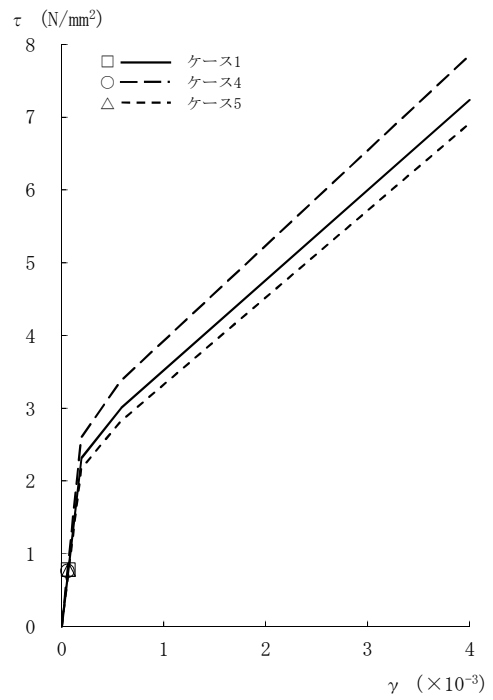

[RCCV部]

図2-78  $\tau - \gamma$  関係と最大応答値 (Sd-1, NS方向, 2F) (4/8)

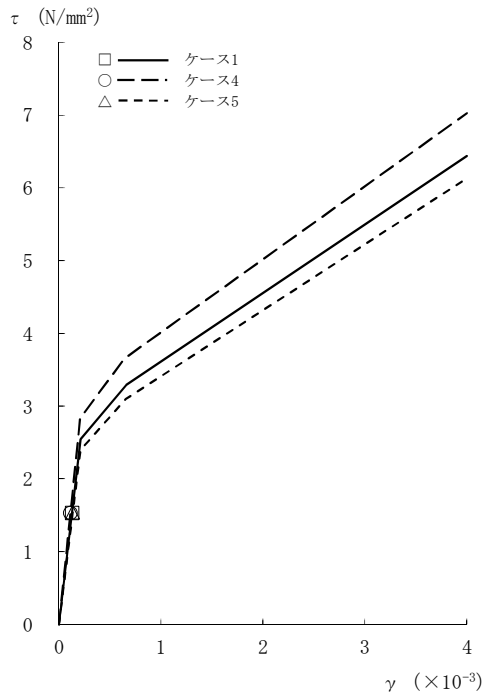

[外壁部]

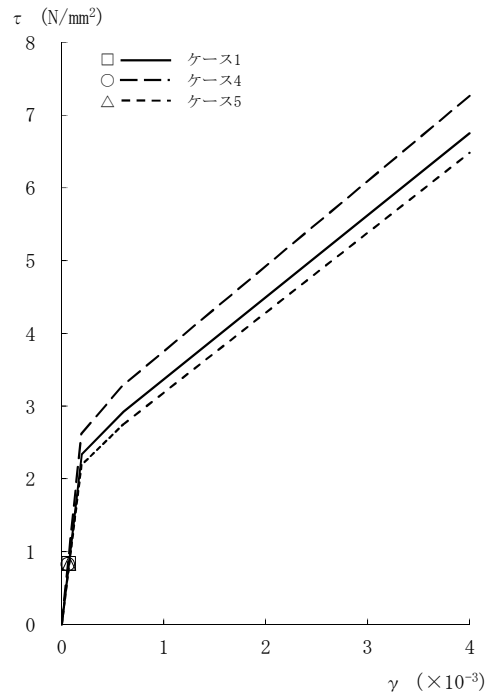

[RCCV部]

図2-78 τ - γ 関係と最大応答値 (Sd-1, NS方向, 1F) (5/8)

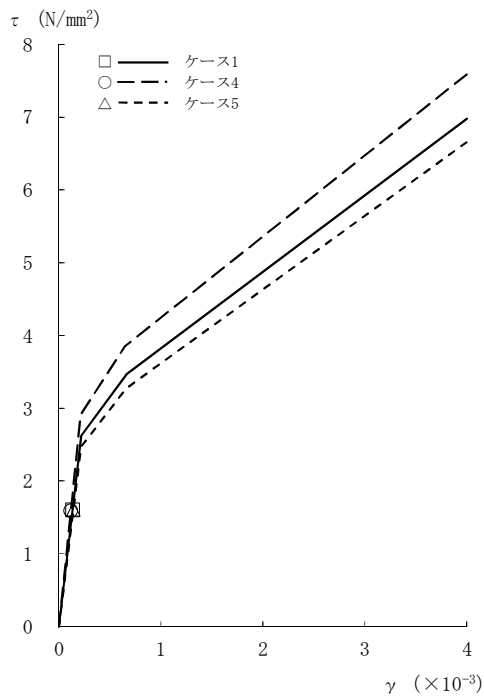

[外壁部]

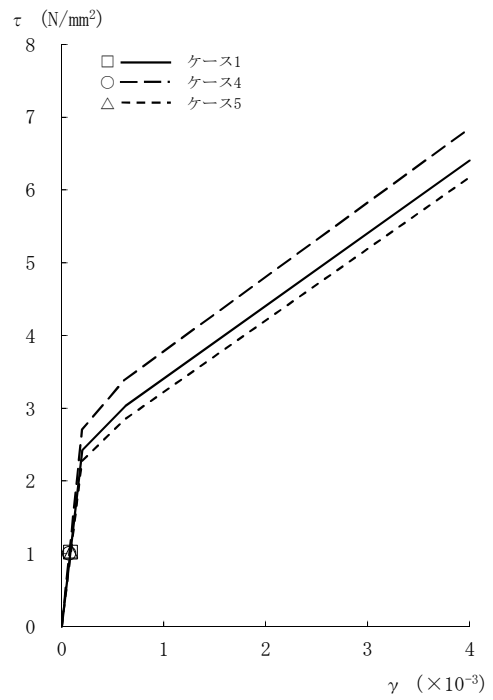

[RCCV部]

図2-78 τ - γ 関係と最大応答値 (Sd-1, NS方向, B1F) (6/8)

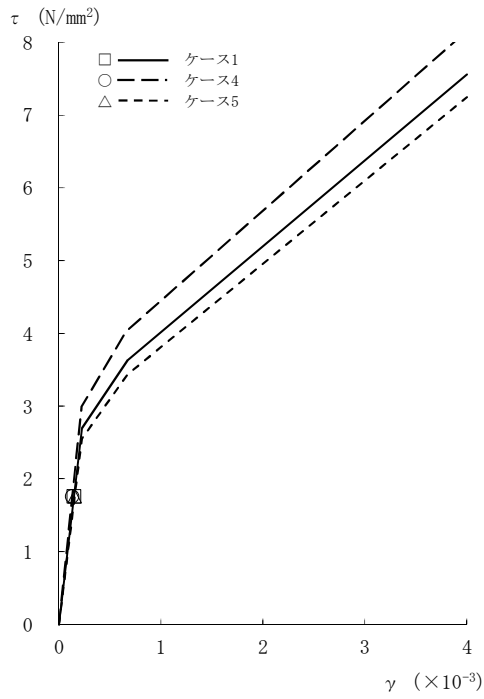

[外壁部]

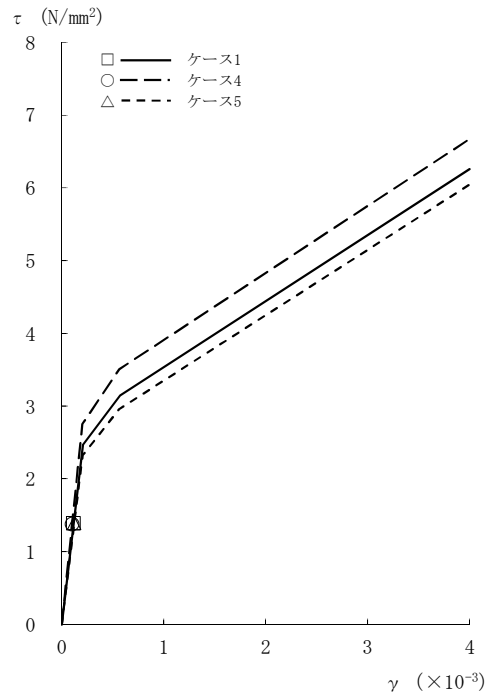

[RCCV部]

図2-78 τ - γ 関係と最大応答値 (Sd-1, NS方向, B2F) (7/8)

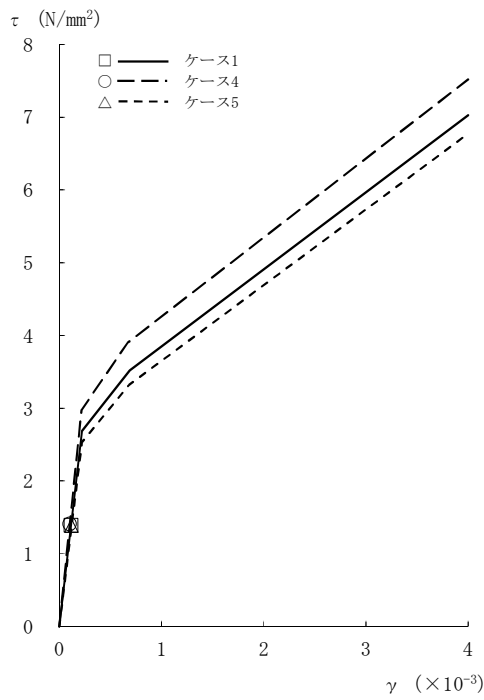

[外壁部]

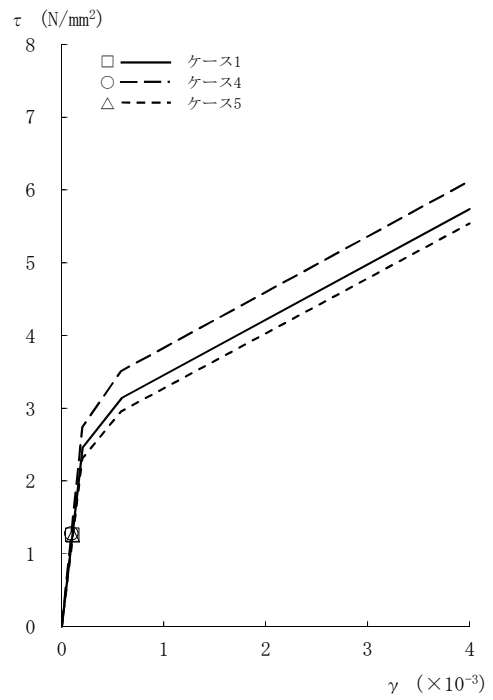

[RCCV部]

図2-78 τ - γ 関係と最大応答値 (Sd-1, NS方向, B3F) (8/8)

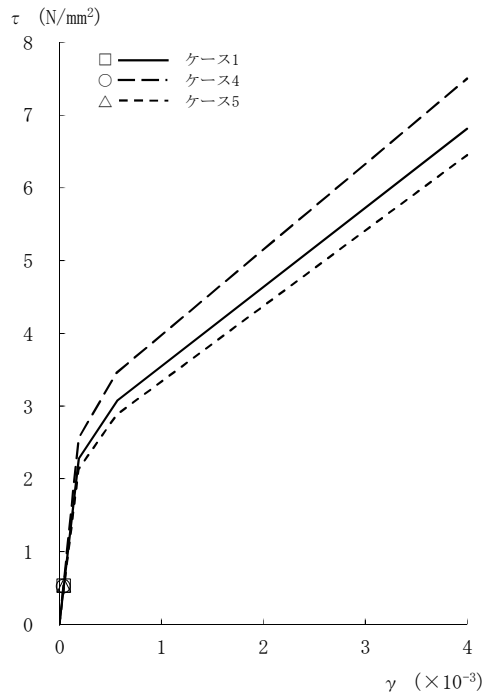

[外壁部]

図2-79 τ - γ 関係と最大応答値 (Sd-2, NS方向, CRF) (1/8)

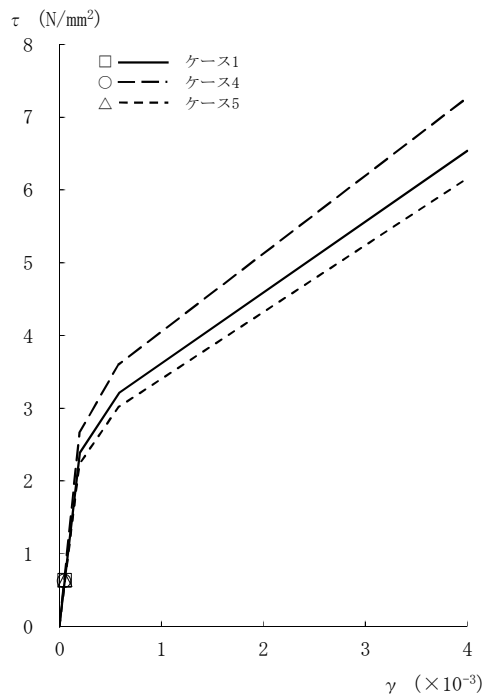

[外壁部]

図2-79 τ - γ 関係と最大応答値 (Sd-2, NS方向, 4F) (2/8)

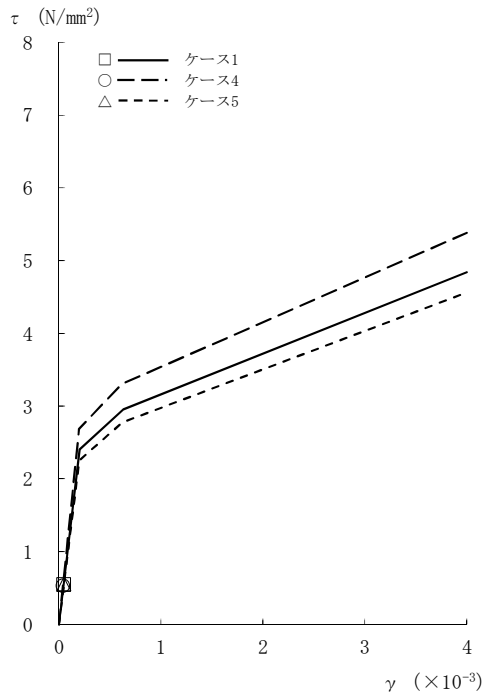

[外壁部]

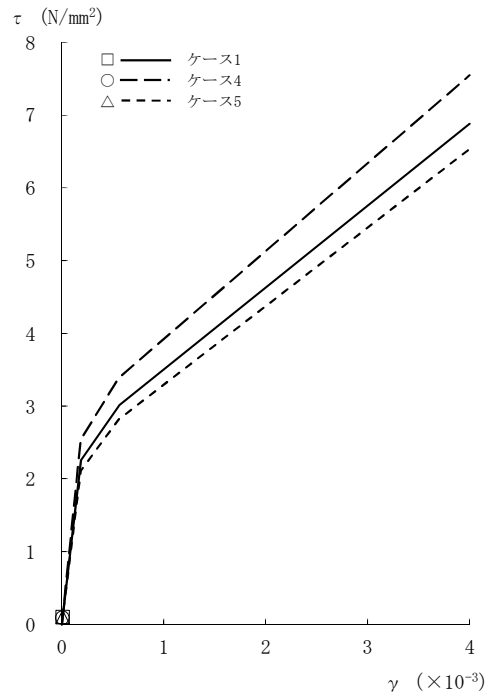

[RCCV部]

図2-79  $\tau - \gamma$  関係と最大応答値 (Sd-2, NS方向, 3F) (3/8)

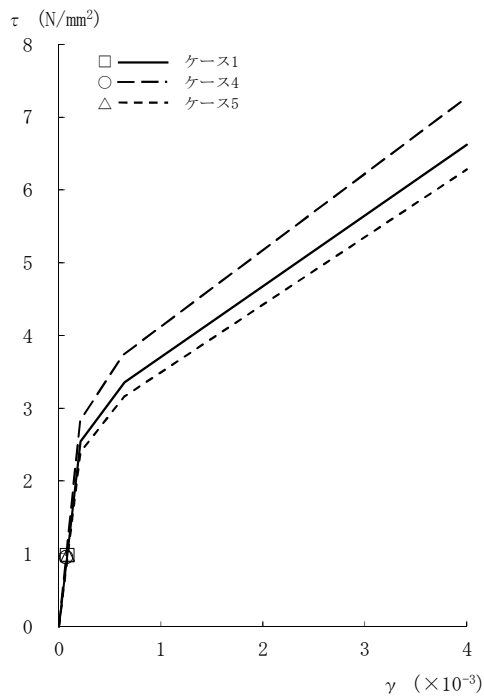

[外壁部]

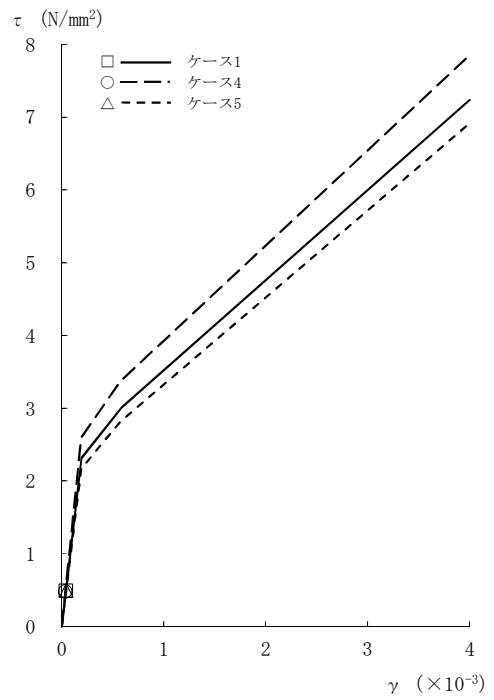

[RCCV部]

図2-79  $\tau - \gamma$  関係と最大応答値 (Sd-2, NS方向, 2F) (4/8)

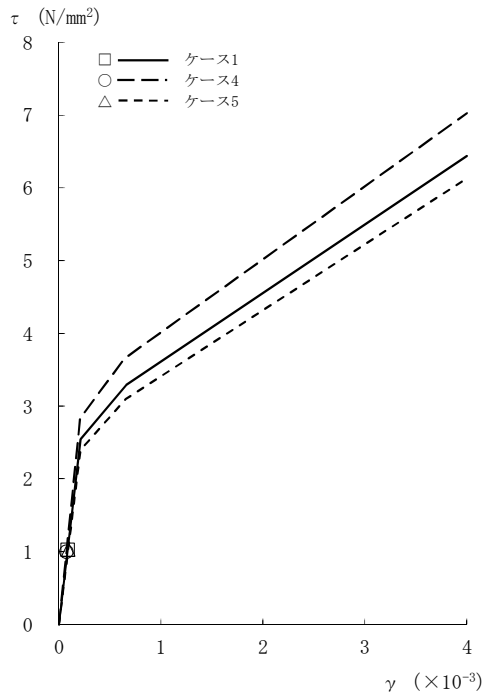

[外壁部]

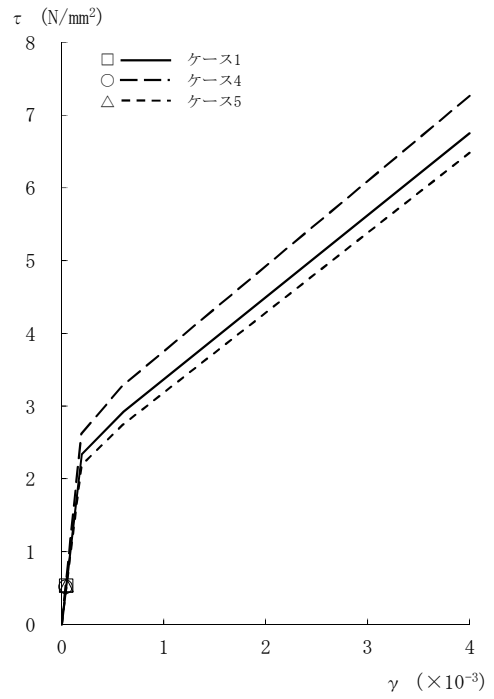

[RCCV部]

図2-79 τ - γ 関係と最大応答値 (Sd-2, NS方向, 1F) (5/8)

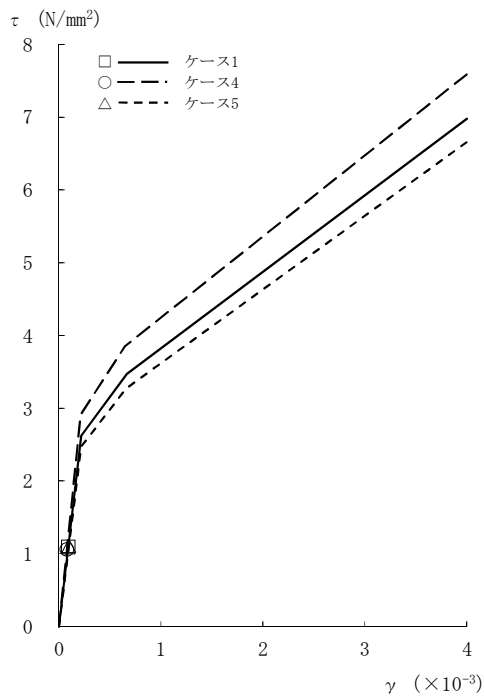

[外壁部]

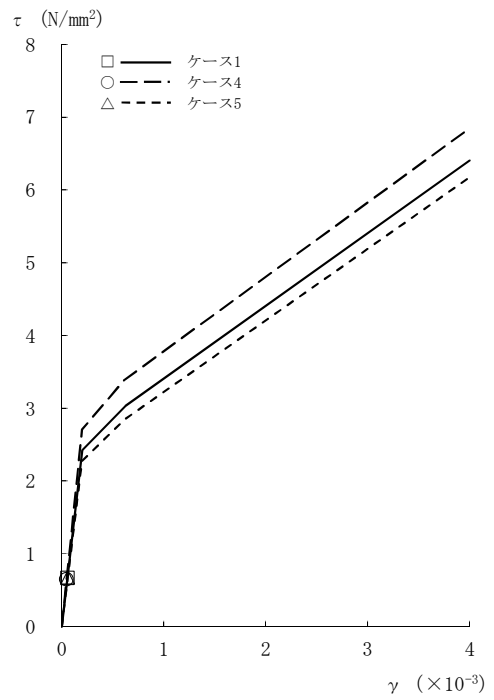

[RCCV部]

図2-79 τ - γ 関係と最大応答値 (Sd-2, NS方向, B1F) (6/8)

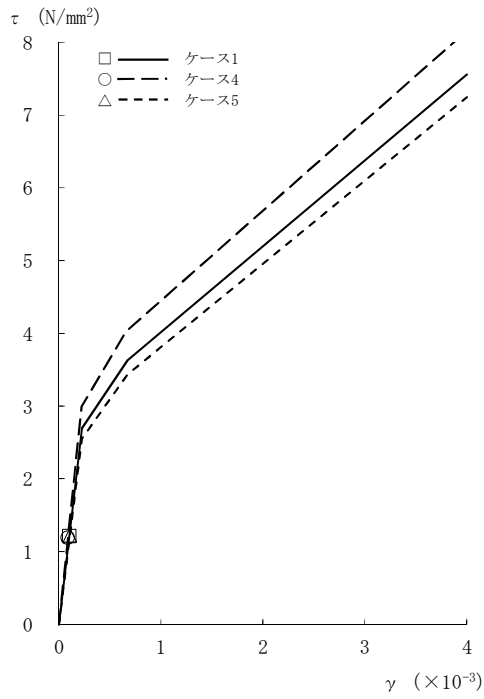

[外壁部]

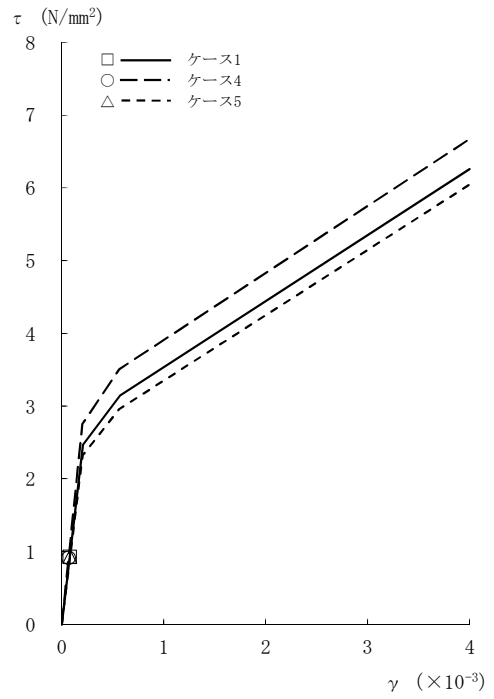

[RCCV部]

図2-79  $\tau - \gamma$  関係と最大応答値 (Sd-2, NS方向, B2F) (7/8)

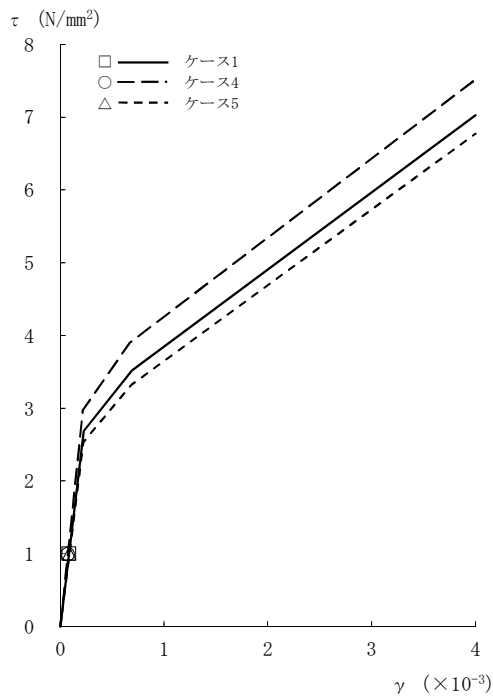

[外壁部]

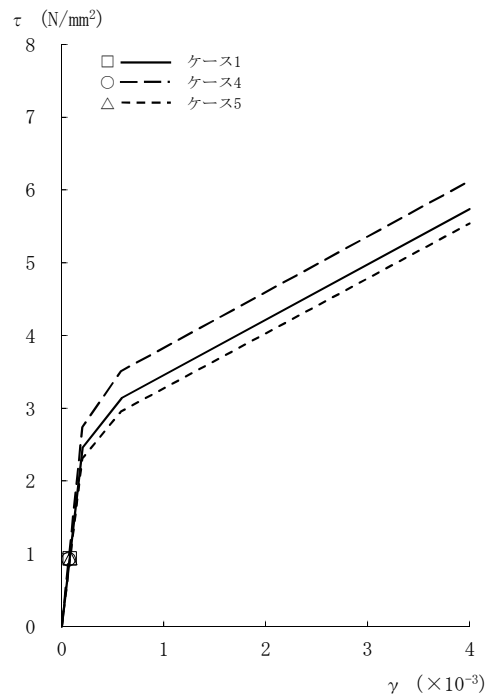

[RCCV部]

図2-79  $\tau - \gamma$  関係と最大応答値 (Sd-2, NS方向, B3F) (8/8)



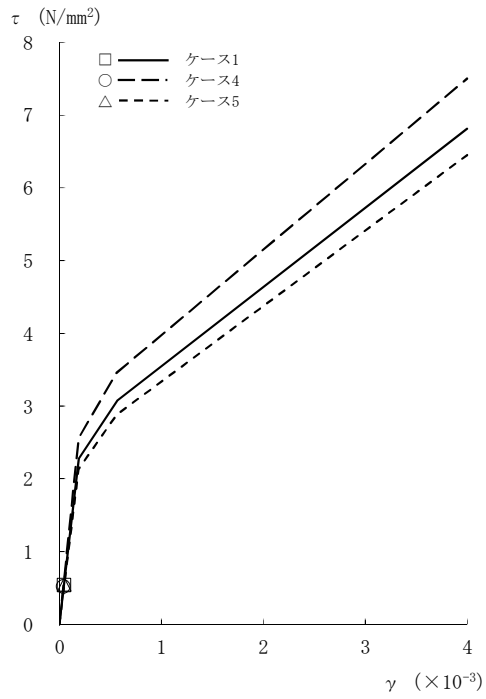

[外壁部]

図2-80 τ - γ 関係と最大応答値 (Sd-3, NS方向, CRF) (1/8)

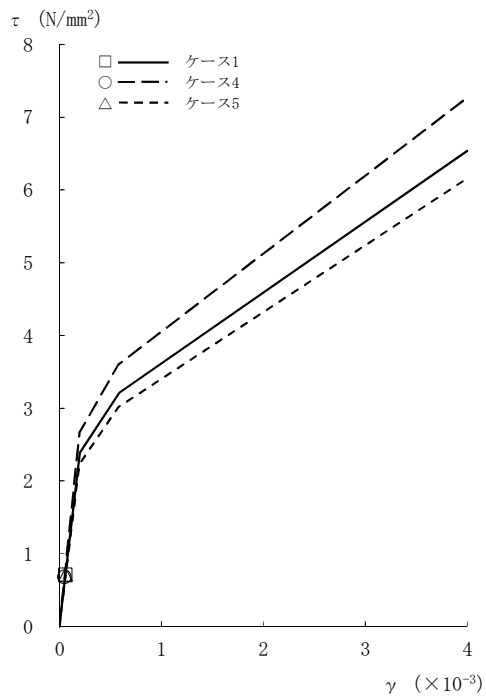

[外壁部]

図2-80 τ - γ 関係と最大応答値 (Sd-3, NS方向, 4F) (2/8)

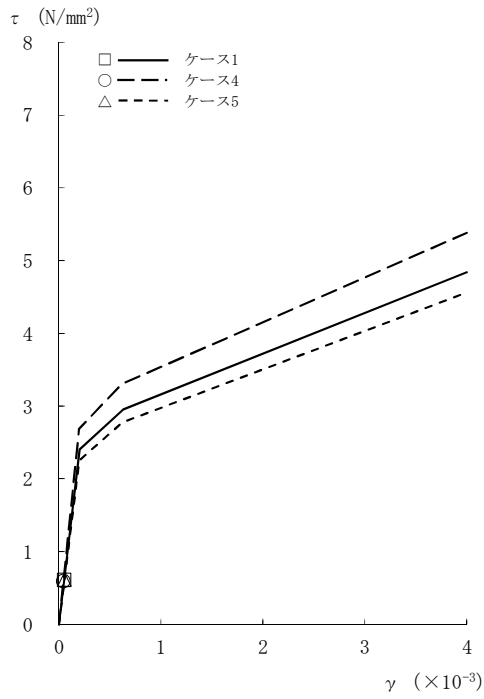

[外壁部]

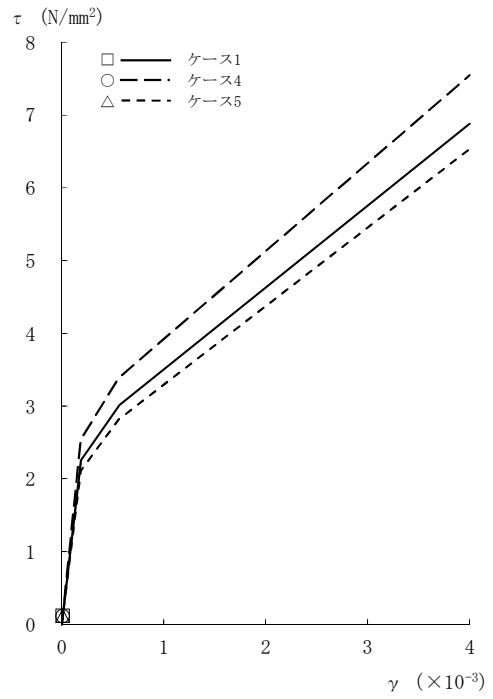

[RCCV部]

図2-80 τ - γ 関係と最大応答値 (Sd-3, NS方向, 3F) (3/8)

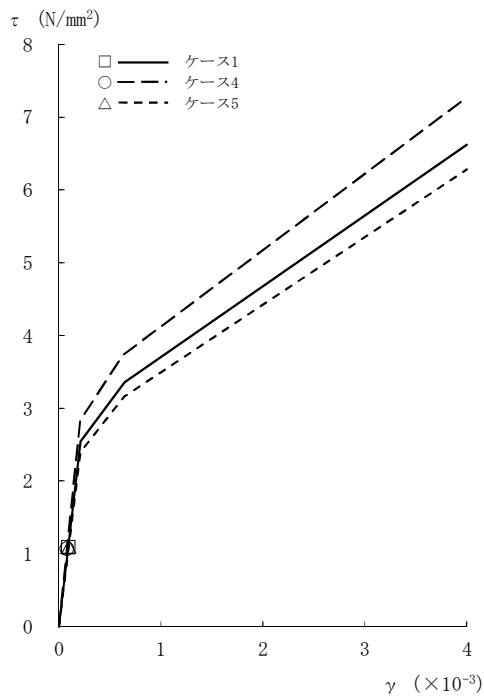

[外壁部]

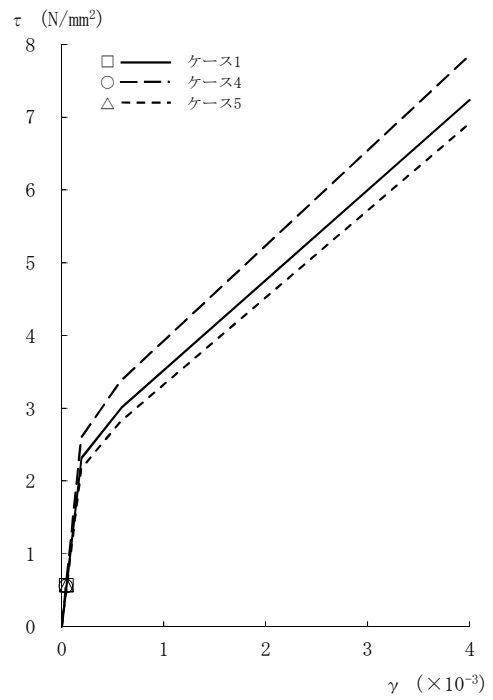

[RCCV部]

図2-80 τ - γ 関係と最大応答値 (Sd-3, NS方向, 2F) (4/8)

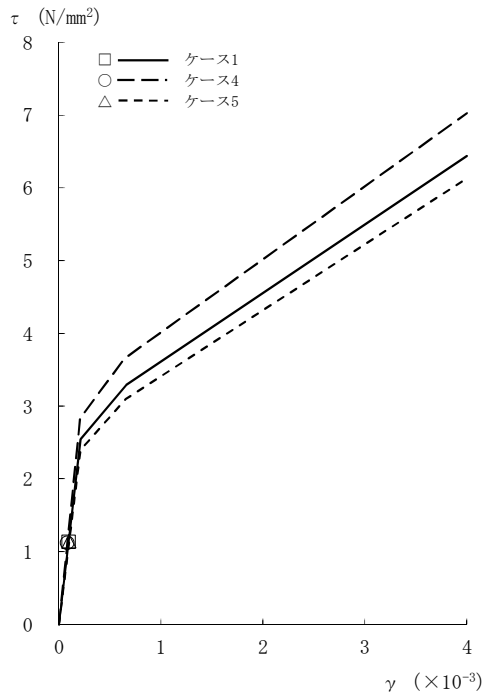

[外壁部]

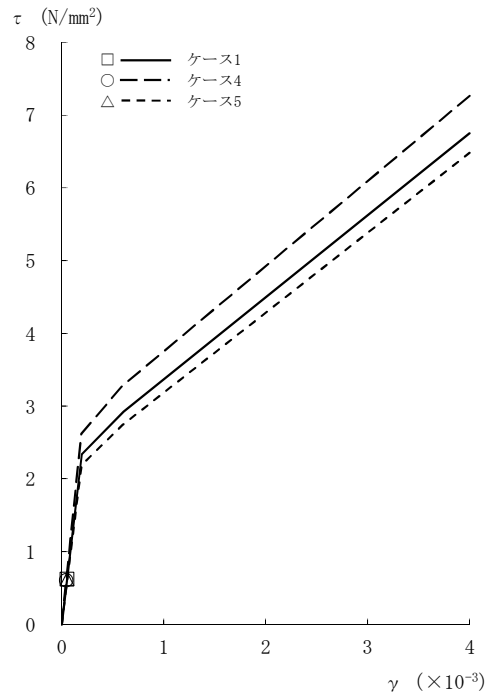

[RCCV部]

図2-80 τ - γ 関係と最大応答値 (Sd-3, NS方向, 1F) (5/8)

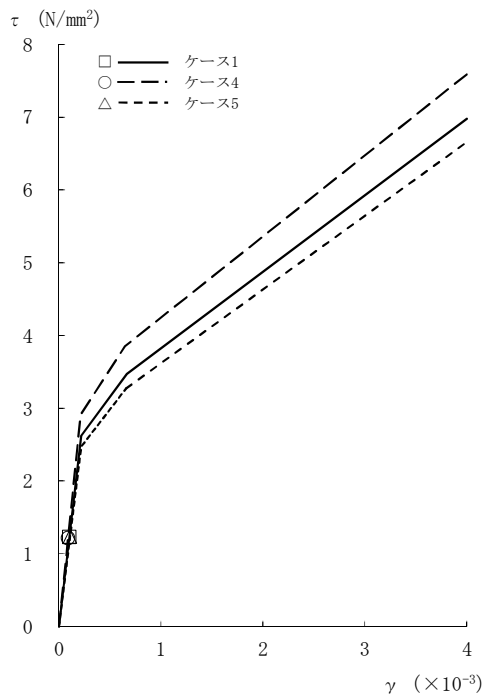

[外壁部]

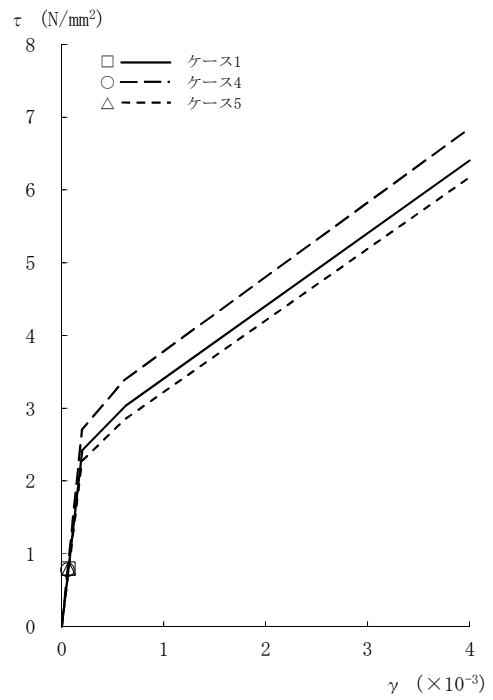

[RCCV部]

図2-80 τ - γ 関係と最大応答値 (Sd-3, NS方向, B1F) (6/8)

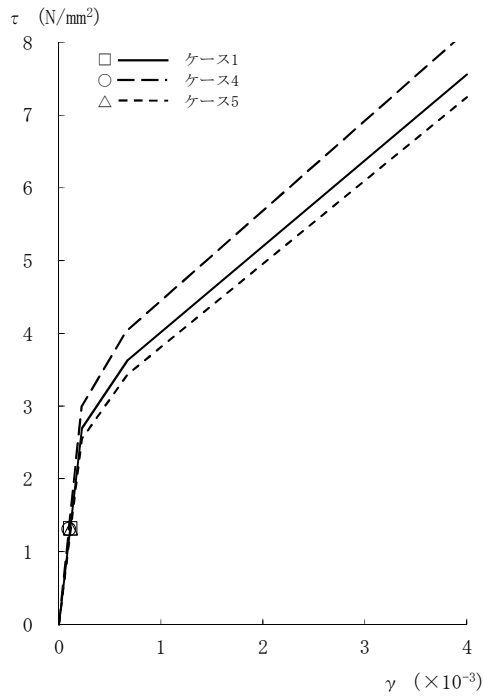

[外壁部]

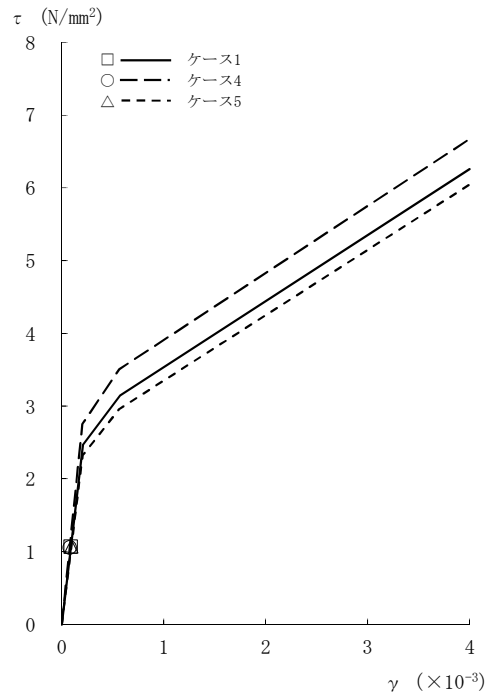

[RCCV部]

図2-80  $\tau - \gamma$  関係と最大応答値 (Sd-3, NS方向, B2F) (7/8)

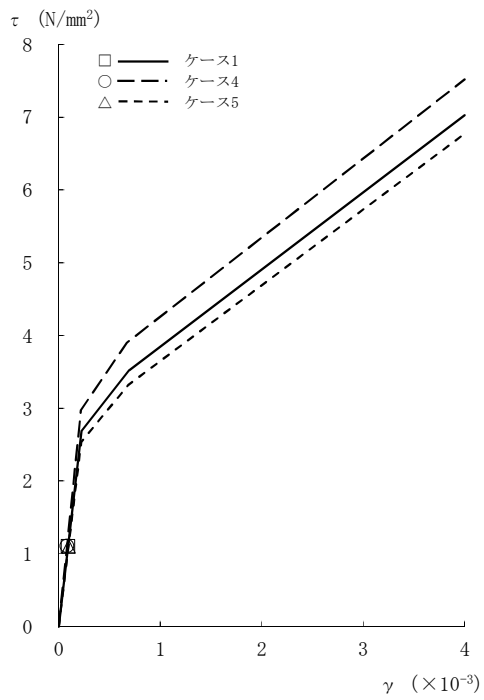

[外壁部]

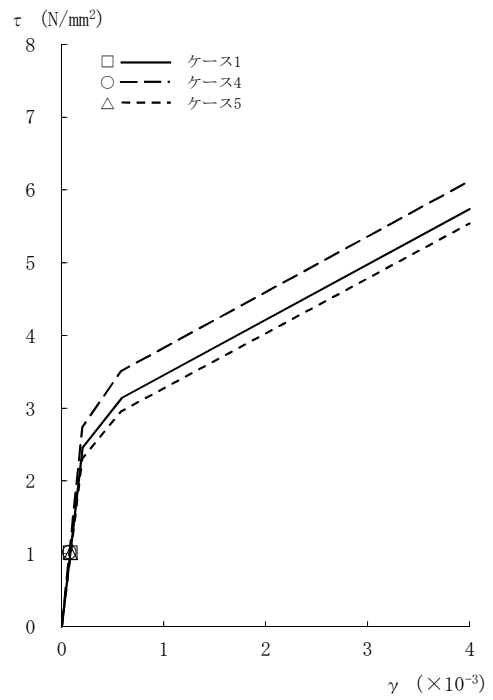

[RCCV部]

図2-80  $\tau - \gamma$  関係と最大応答値 (Sd-3, NS方向, B3F) (8/8)

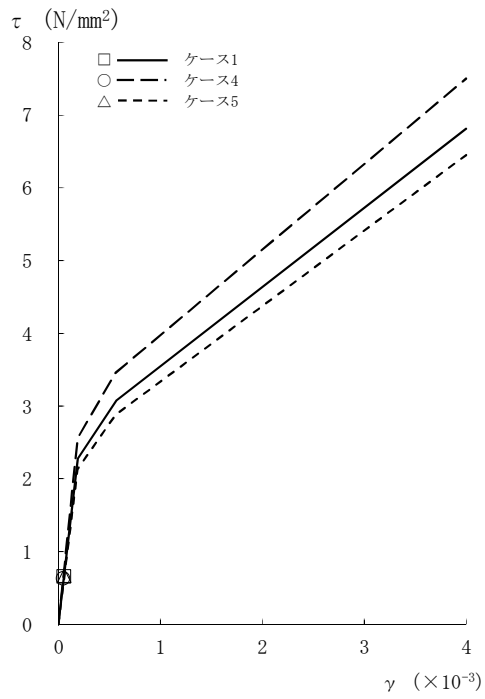

[外壁部]

図2-81 τ - γ 関係と最大応答値 (Sd-8, NS方向, CRF) (1/8)

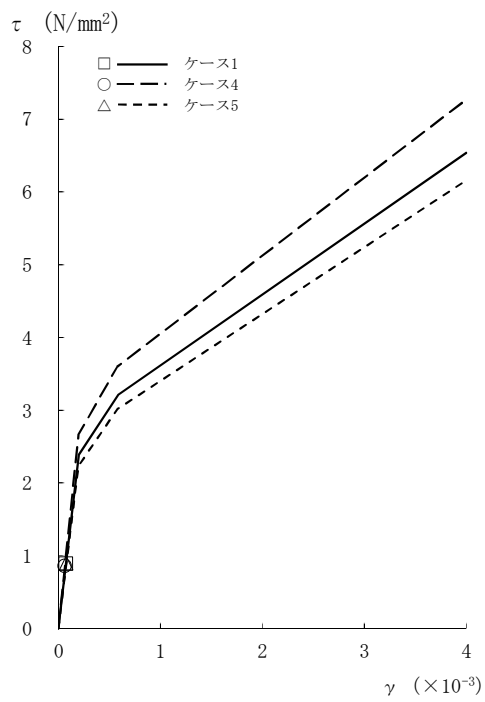

[外壁部]

図2-81 τ - γ 関係と最大応答値 (Sd-8, NS方向, 4F) (2/8)

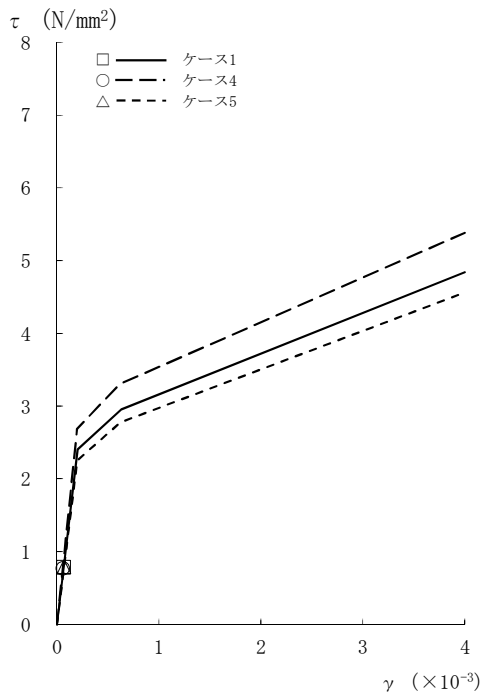

[外壁部]

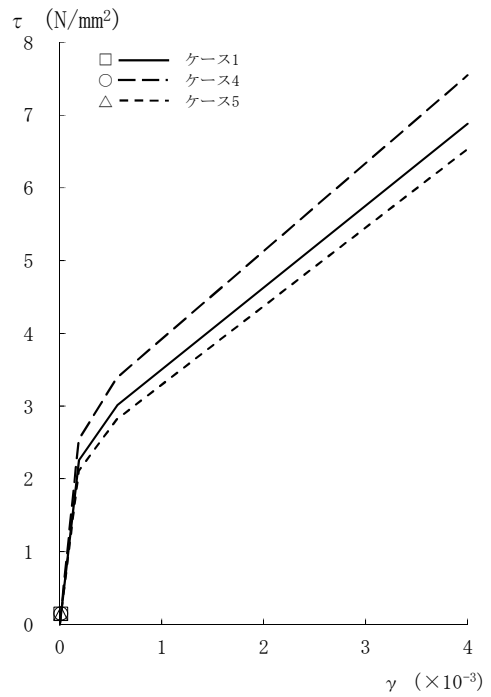

[RCCV部]

図2-81 τ - γ 関係と最大応答値 (Sd-8, NS方向, 3F) (3/8)

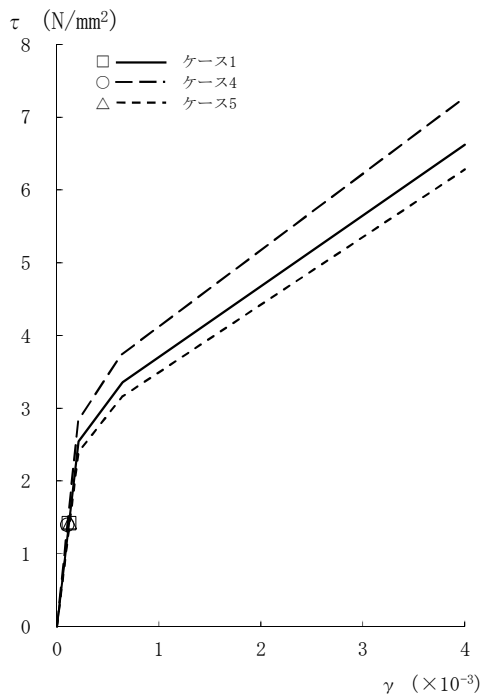

[外壁部]

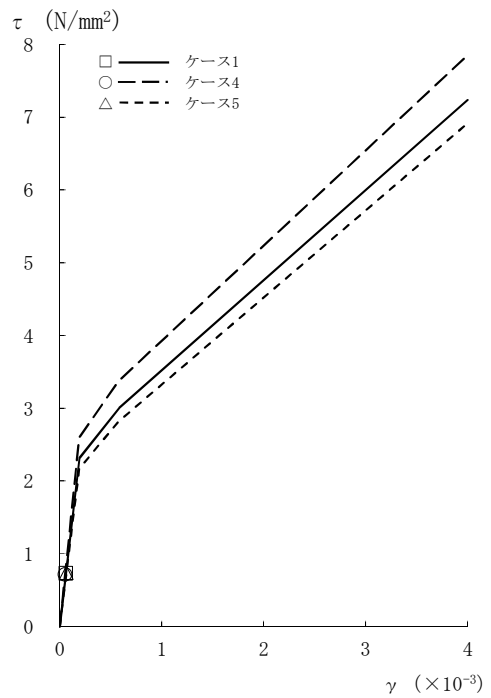

[RCCV部]

図2-81 τ - γ 関係と最大応答値 (Sd-8, NS方向, 2F) (4/8)

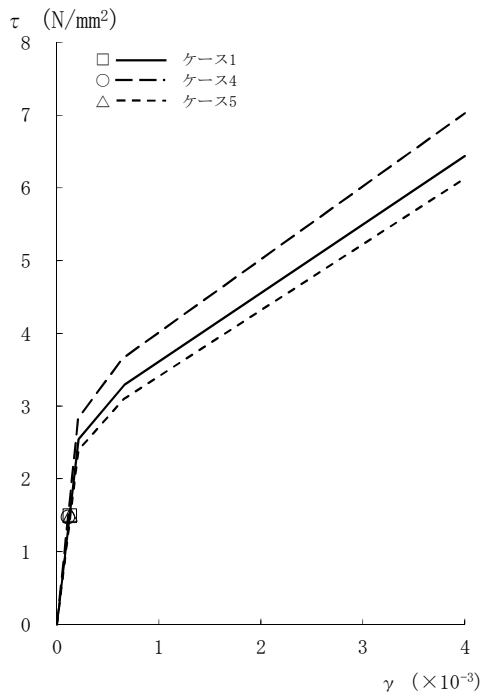

[外壁部]

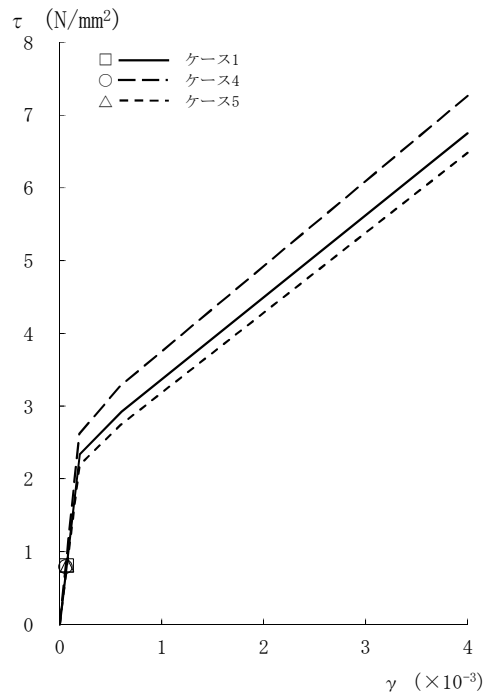

[RCCV部]

図2-81 τ - γ 関係と最大応答値 (Sd-8, NS方向, 1F) (5/8)

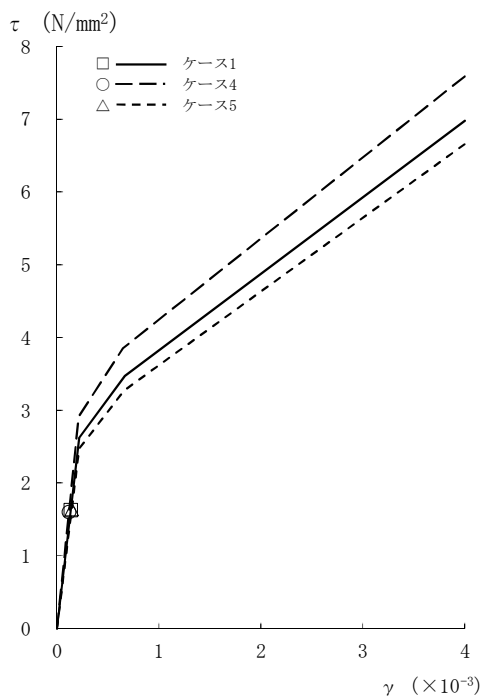

[外壁部]

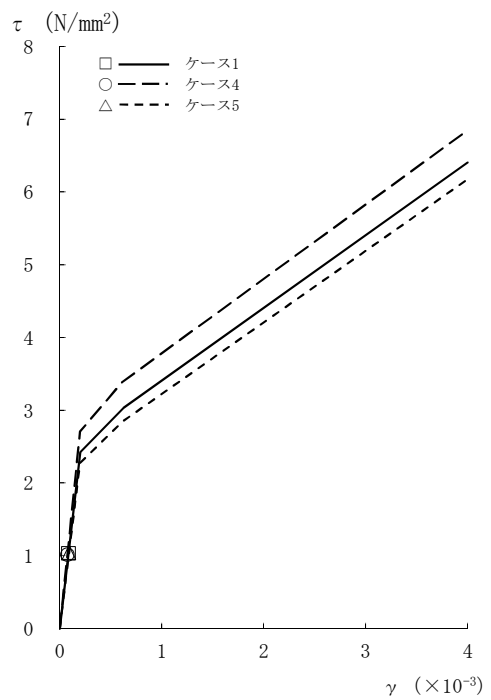

[RCCV部]

図2-81 τ - γ 関係と最大応答値 (Sd-8, NS方向, B1F) (6/8)

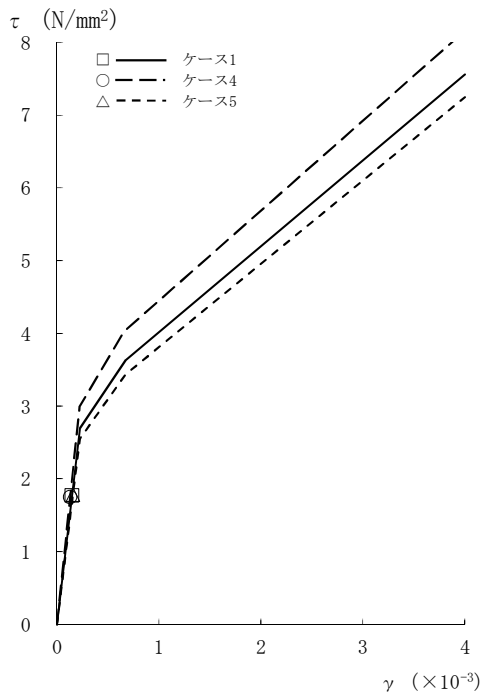

[外壁部]

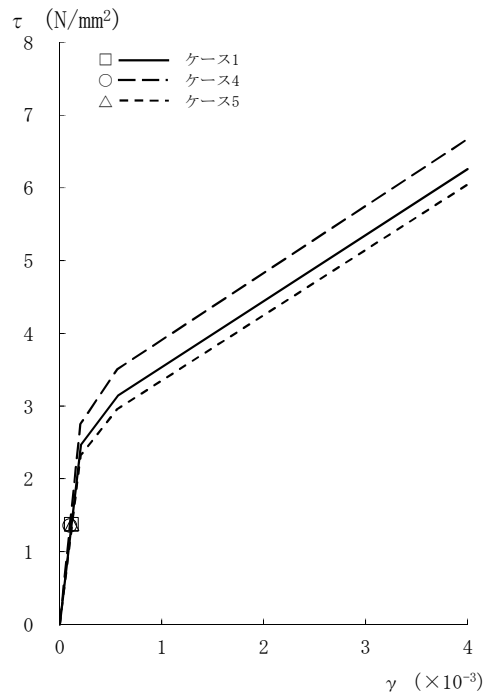

[RCCV部]

図2-81 τ - γ 関係と最大応答値 (Sd-8, NS方向, B2F) (7/8)

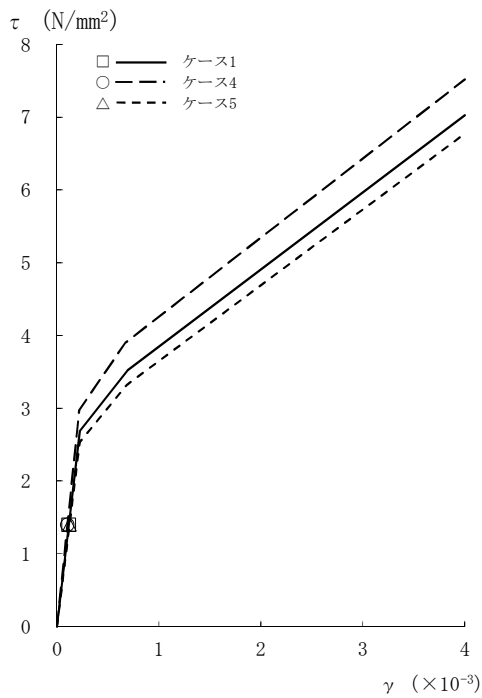

[外壁部]

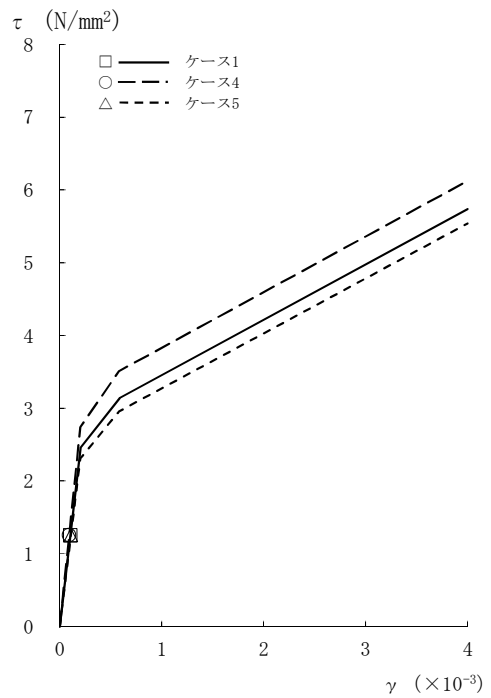

[RCCV部]

図2-81 τ - γ 関係と最大応答値 (Sd-8, NS方向, B3F) (8/8)



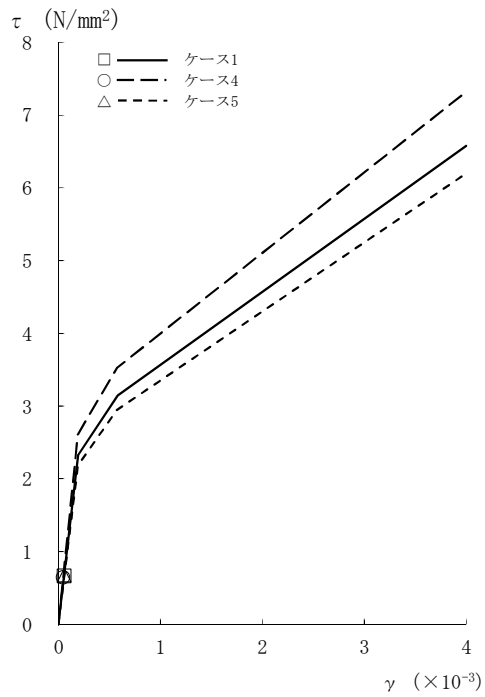

[外壁部]

図2-82  $\tau - \gamma$  関係と最大応答値 (Sd-1, EW方向, CRF) (1/8)

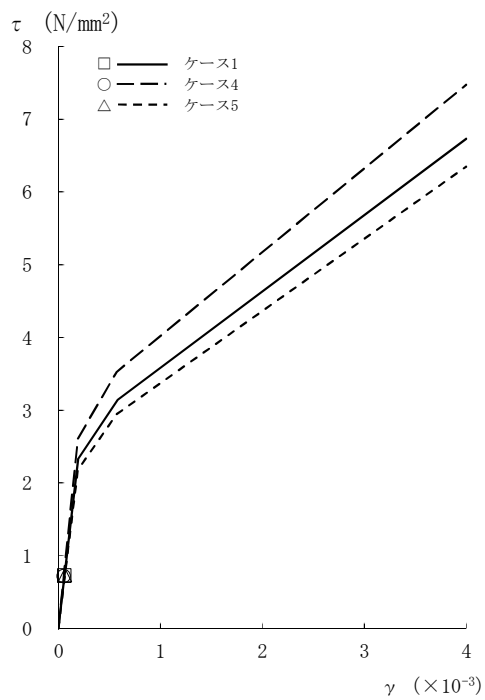

[外壁部]

図2-82  $\tau - \gamma$  関係と最大応答値 (Sd-1, EW方向, 4F) (2/8)

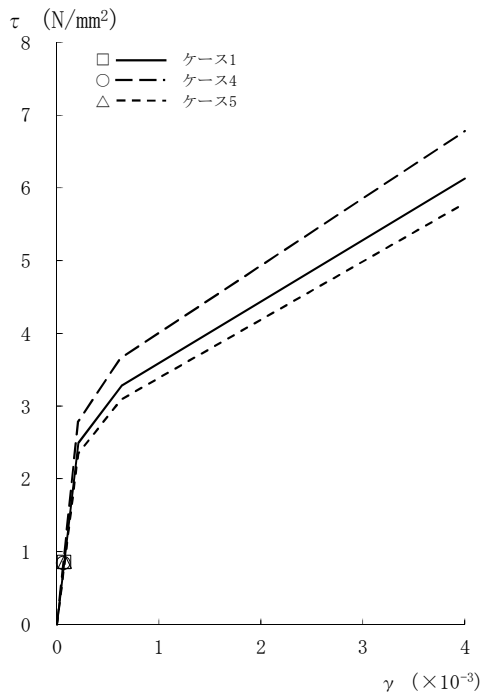

[外壁部]

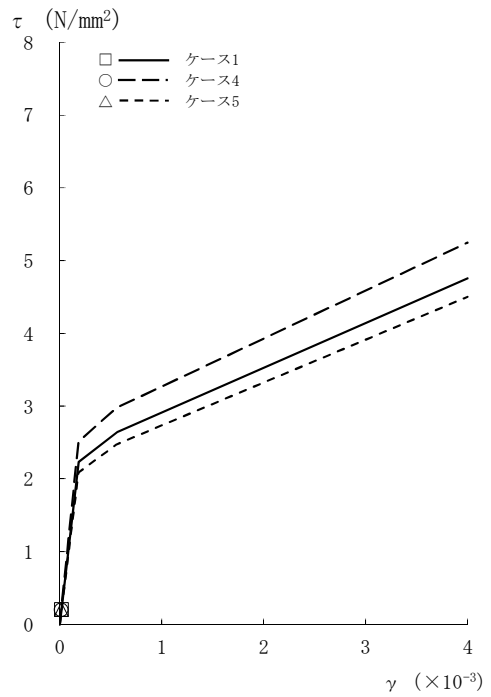

[RCCV部]

図2-82 τ - γ 関係と最大応答値 (Sd-1, EW方向, 3F) (3/8)

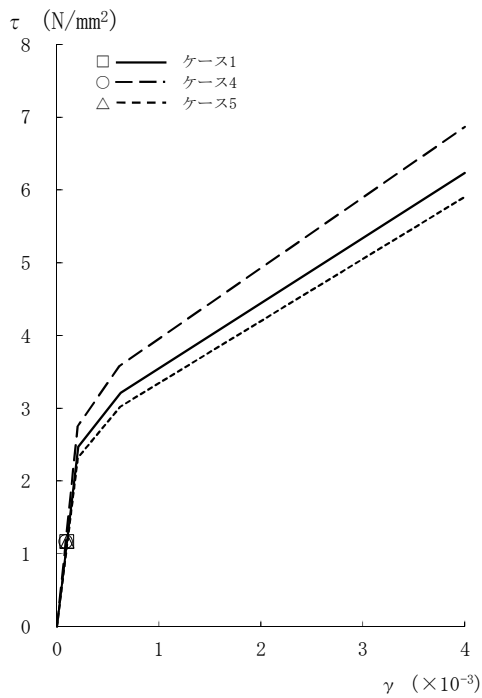

[外壁部]

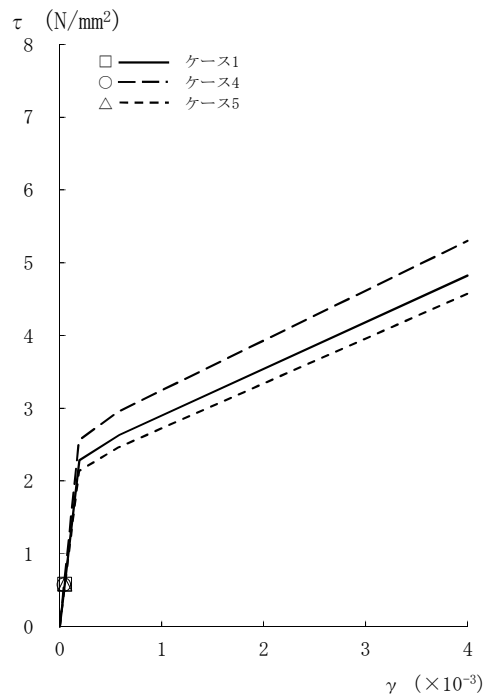

[RCCV部]

図2-82 τ - γ 関係と最大応答値 (Sd-1, EW方向, 2F) (4/8)

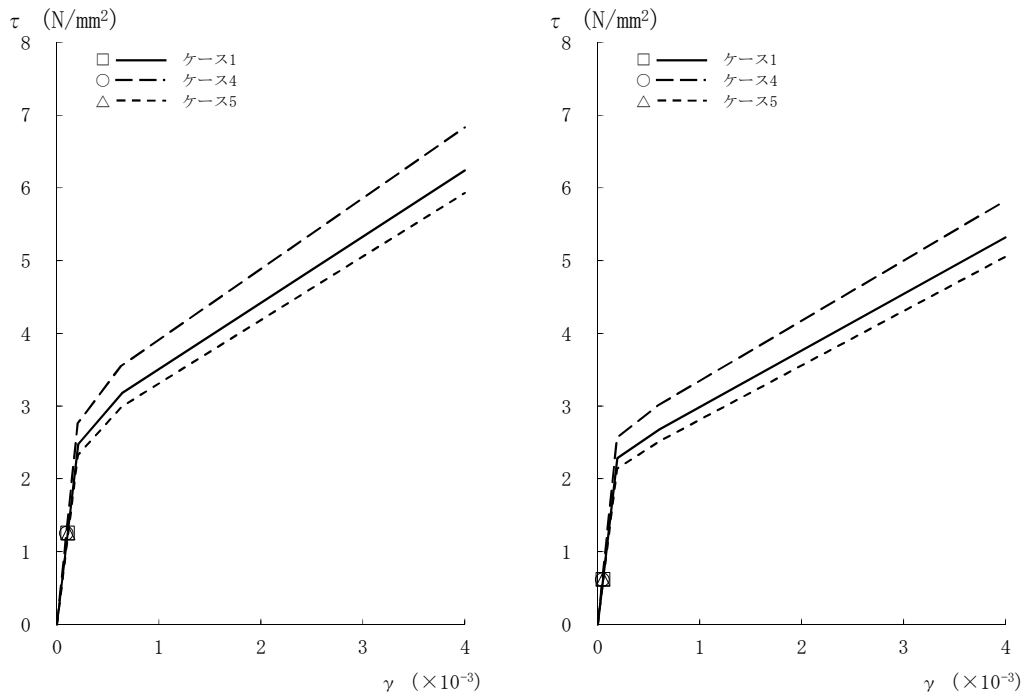

[外壁部]

[RCCV部]

図2-82 τ - γ 関係と最大応答値 (Sd-1, EW方向, 1F) (5/8)

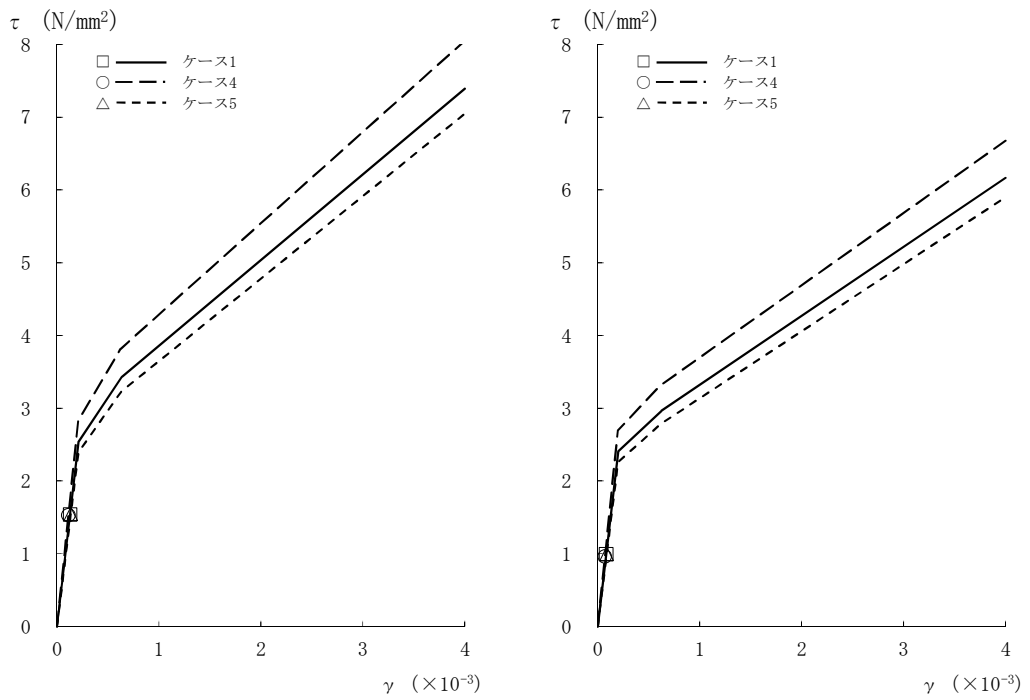

[外壁部]

[RCCV部]

図2-82 τ - γ 関係と最大応答値 (Sd-1, EW方向, B1F) (6/8)

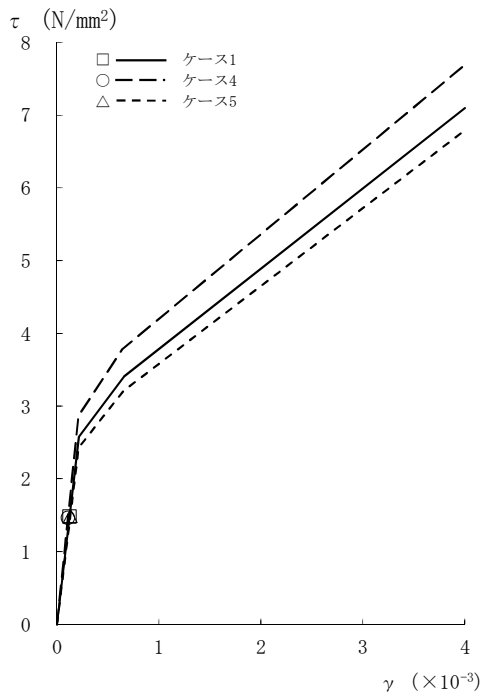

[外壁部]

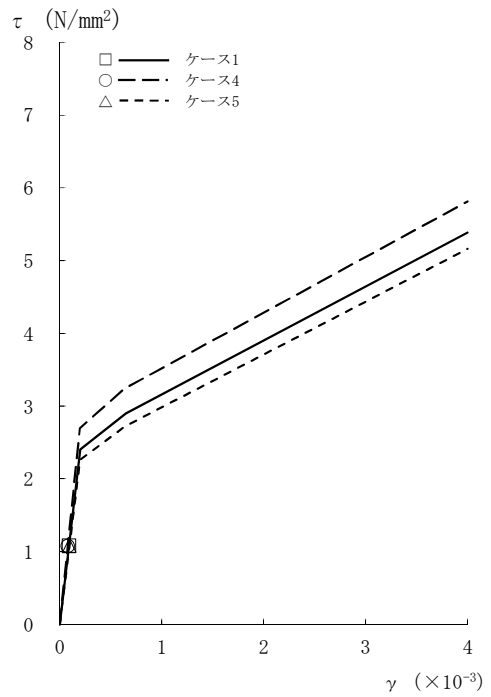

[RCCV部]

図2-82 τ - γ 関係と最大応答値 (Sd-1, EW方向, B2F) (7/8)

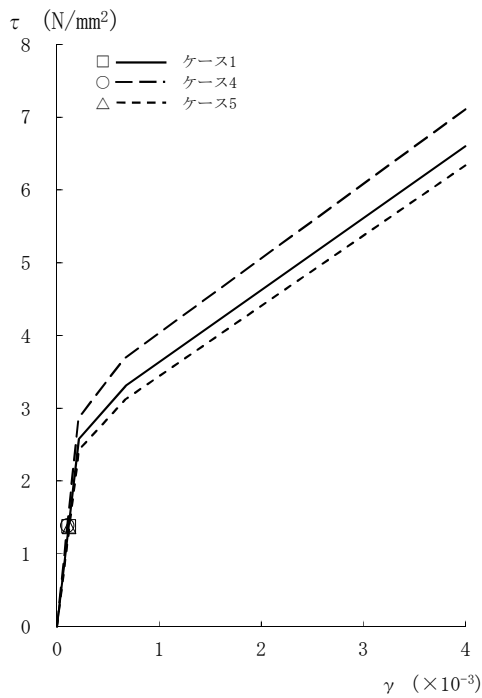

[外壁部]

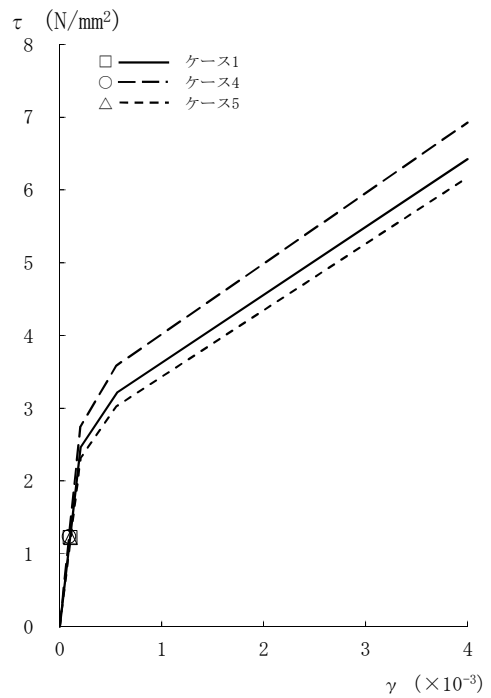

[RCCV部]

図2-82 τ - γ 関係と最大応答値 (Sd-1, EW方向, B3F) (8/8)

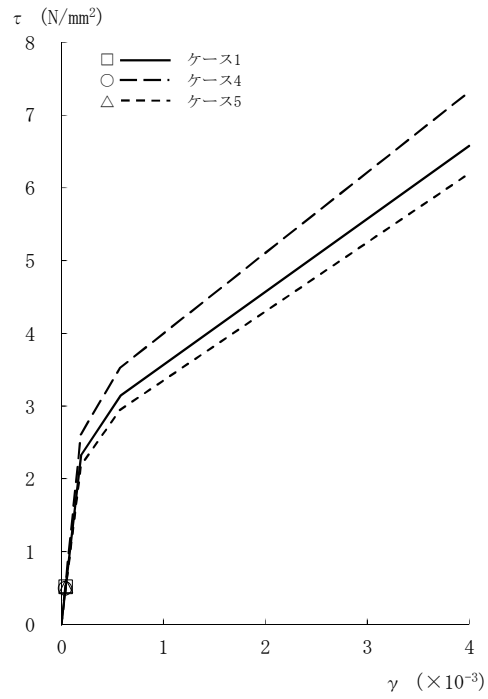

[外壁部]

図2-83 τ - γ 関係と最大応答値 (Sd-2, EW方向, CRF) (1/8)

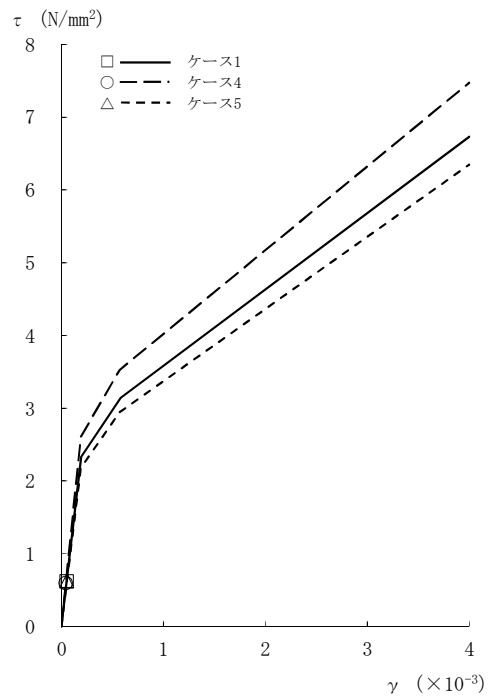

[外壁部]

図2-83 τ - γ 関係と最大応答値 (Sd-2, EW方向, 4F) (2/8)

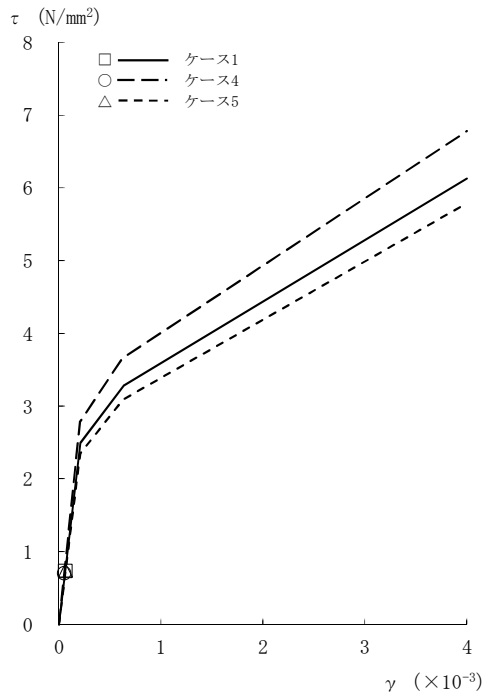

[外壁部]

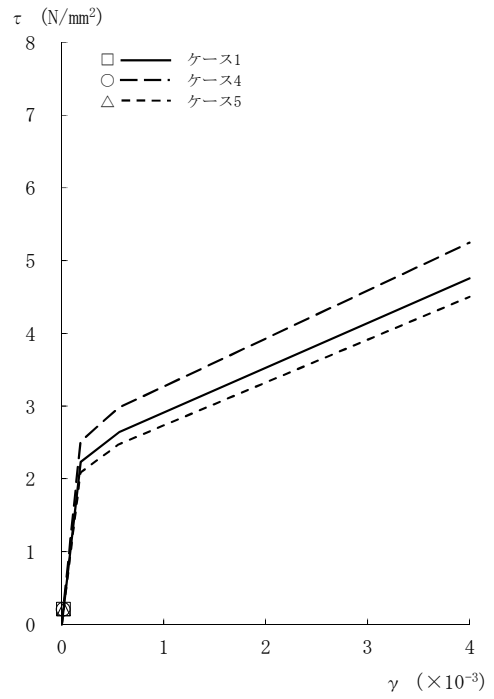

[RCCV部]

図2-83 τ - γ 関係と最大応答値 (Sd-2, EW方向, 3F) (3/8)

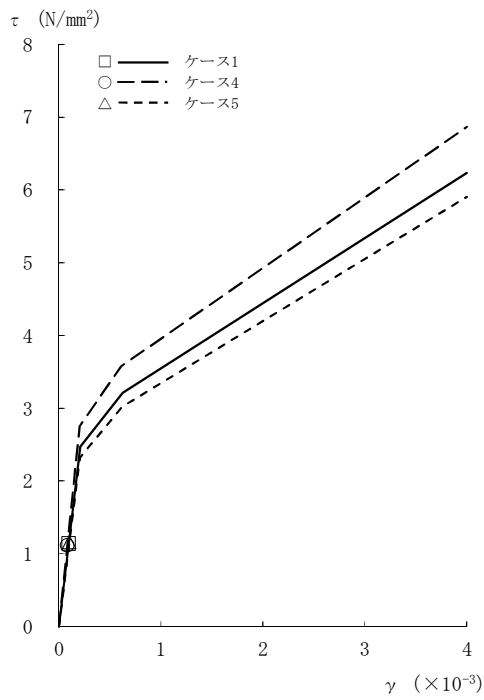

[外壁部]

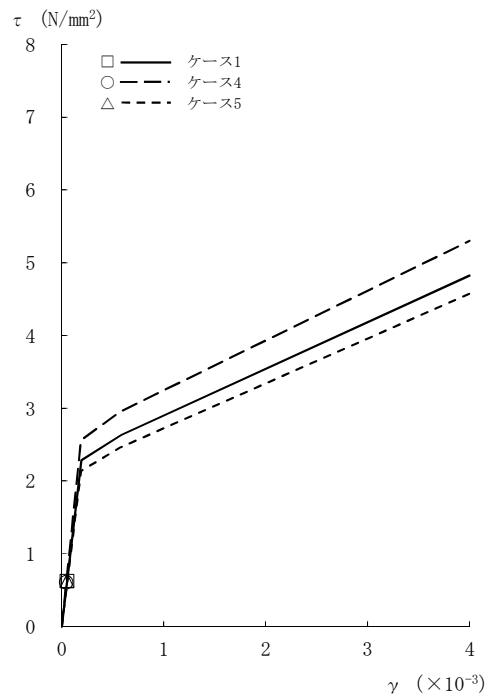

[RCCV部]

図2-83 τ - γ 関係と最大応答値 (Sd-2, EW方向, 2F) (4/8)

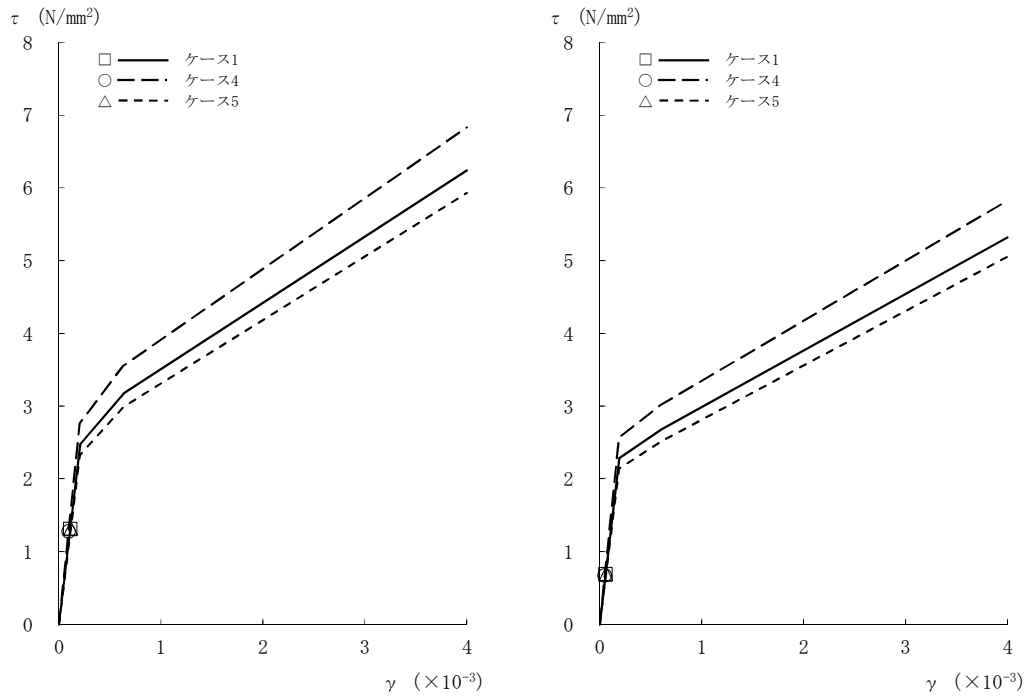

[外壁部]

[RCCV部]

図2-83 τ - γ 関係と最大応答値 (Sd-2, EW方向, 1F) (5/8)

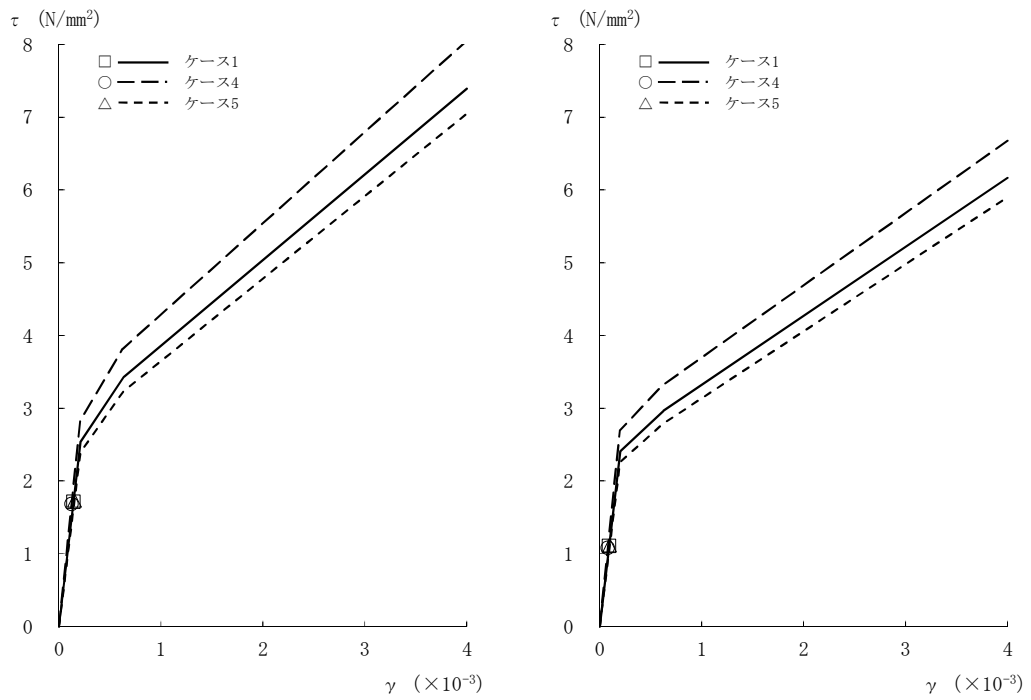

[外壁部]

[RCCV部]

図2-83 τ - γ 関係と最大応答値 (Sd-2, EW方向, B1F) (6/8)

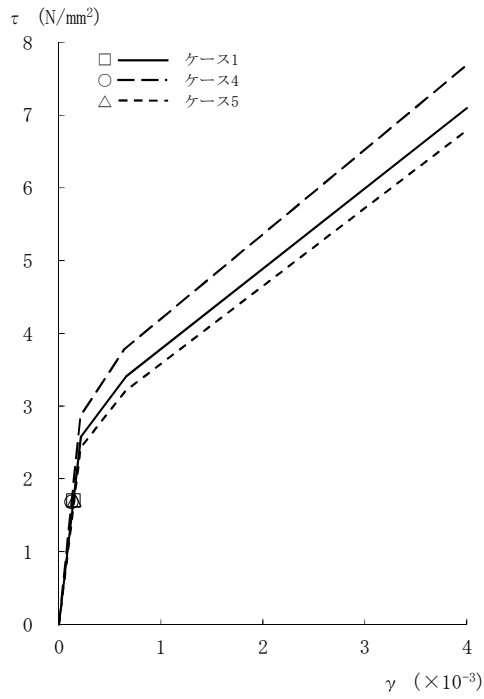

[外壁部]

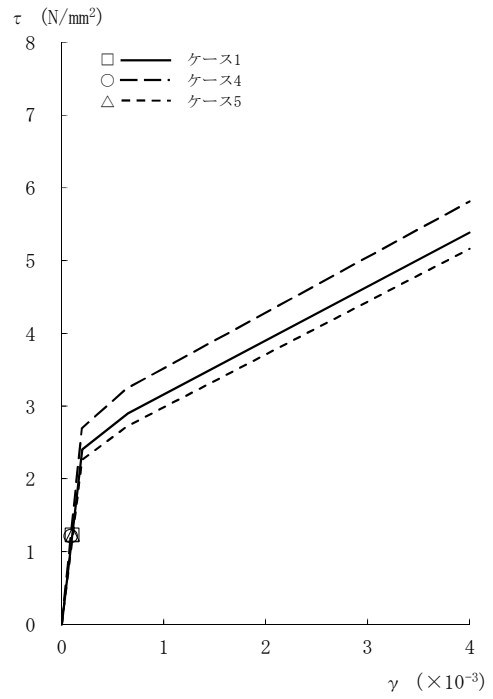

[RCCV部]

図2-83 τ - γ 関係と最大応答値 (Sd-2, EW方向, B2F) (7/8)

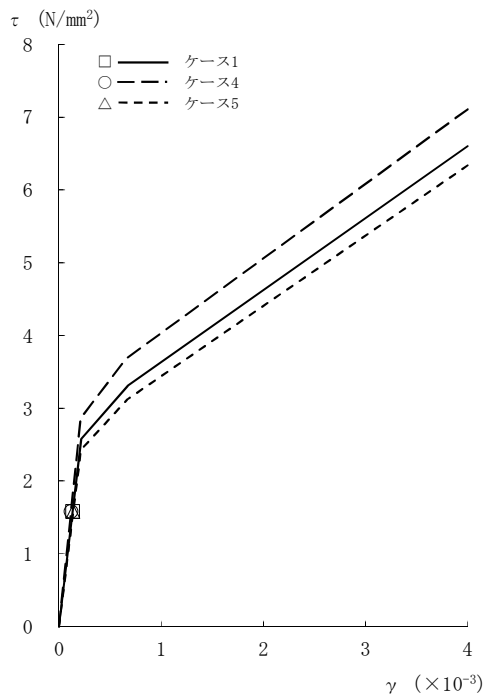

[外壁部]

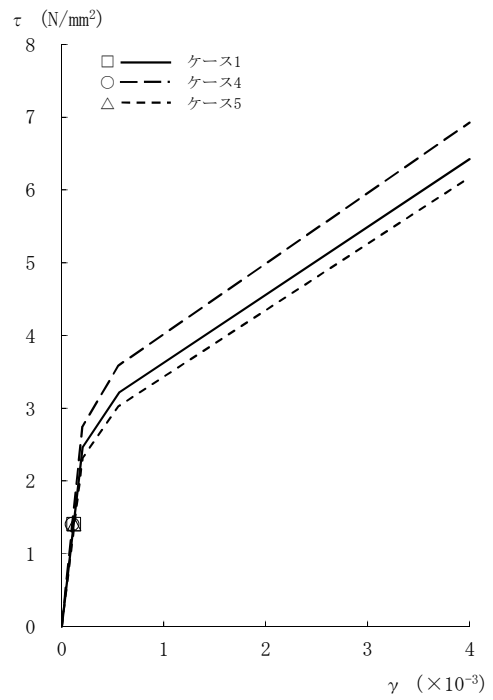

[RCCV部]

図2-83 τ - γ 関係と最大応答値 (Sd-2, EW方向, B3F) (8/8)



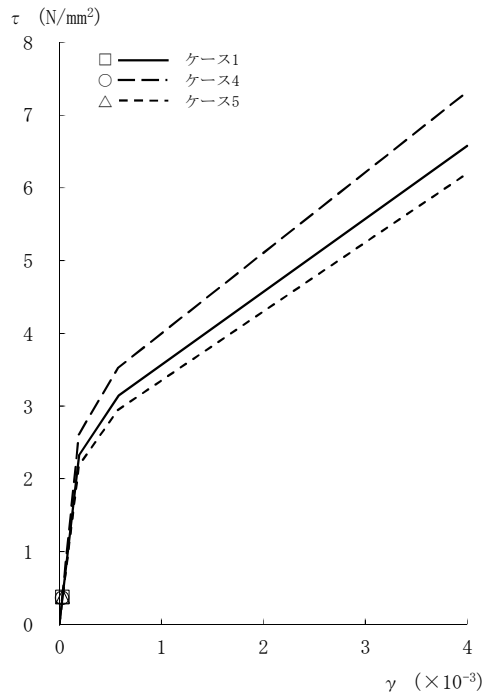

[外壁部]

図2-84 τ - γ 関係と最大応答値 (Sd-3, EW方向, CRF) (1/8)

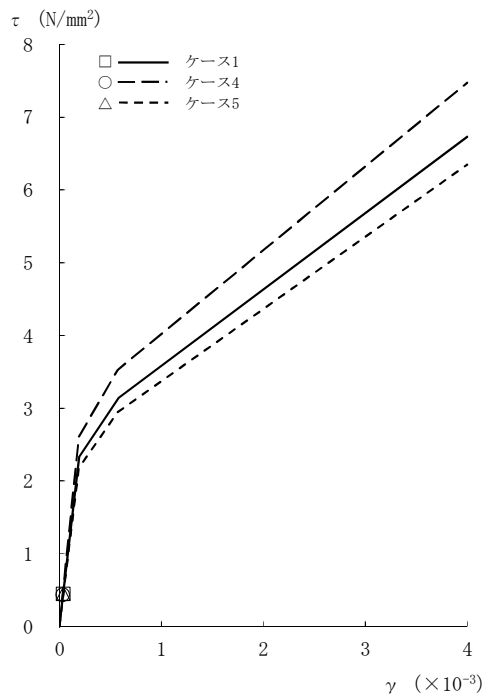

[外壁部]

図2-84 τ - γ 関係と最大応答値 (Sd-3, EW方向, 4F) (2/8)

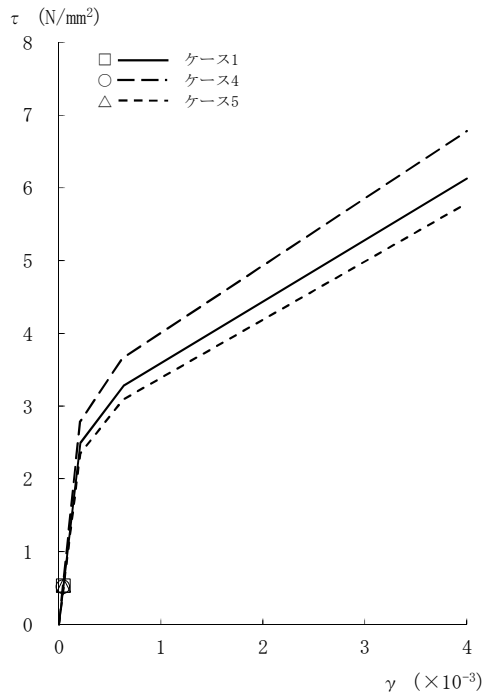

[外壁部]

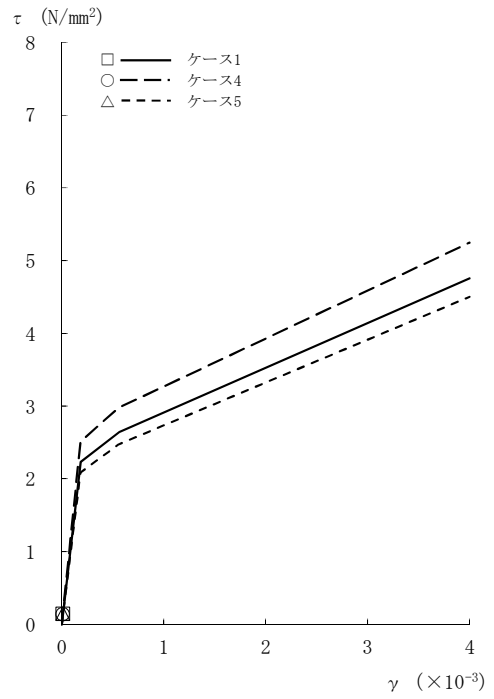

[RCCV部]

図2-84  $\tau - \gamma$  関係と最大応答値 (Sd-3, EW方向, 3F) (3/8)

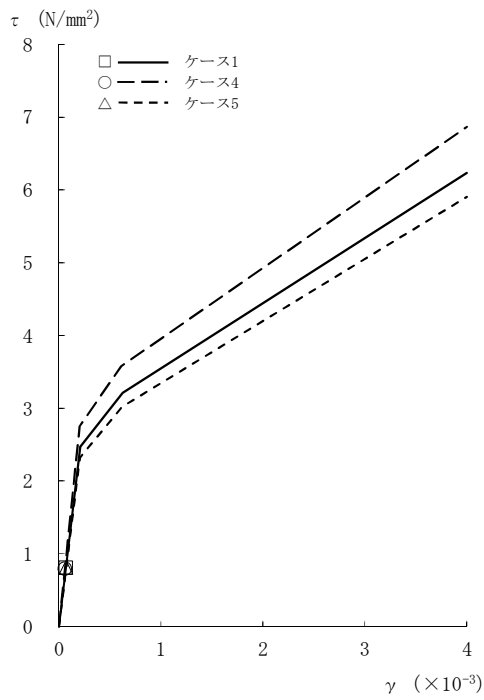

[外壁部]

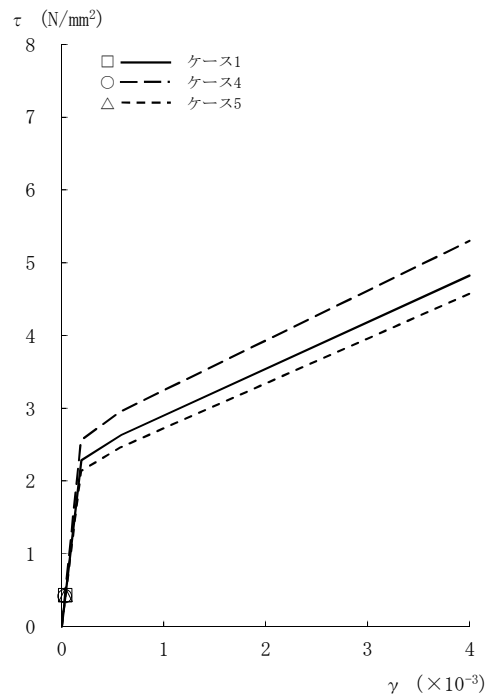

[RCCV部]

図2-84  $\tau - \gamma$  関係と最大応答値 (Sd-3, EW方向, 2F) (4/8)

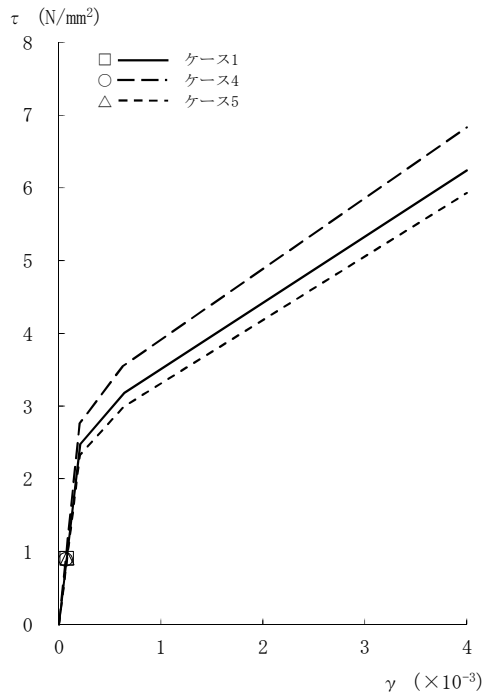

[外壁部]

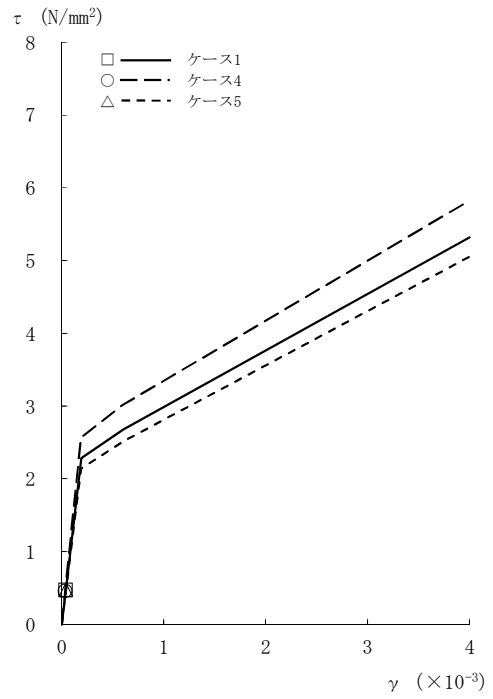

[RCCV部]

図2-84 τ - γ 関係と最大応答値 (Sd-3, EW方向, 1F) (5/8)

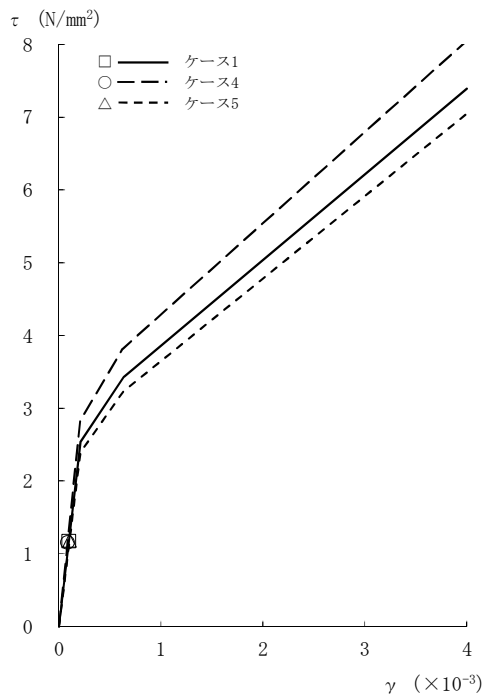

[外壁部]

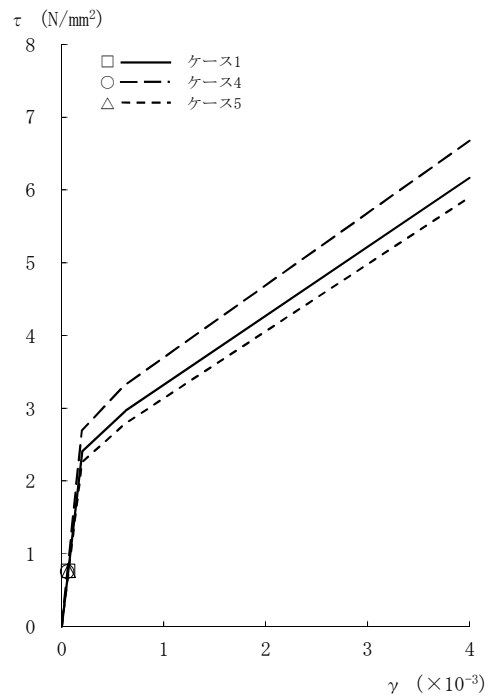

[RCCV部]

図2-84 τ - γ 関係と最大応答値 (Sd-3, EW方向, B1F) (6/8)

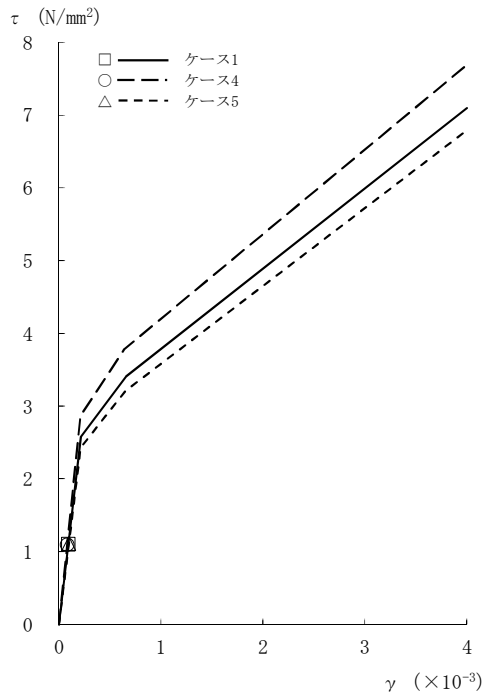

[外壁部]

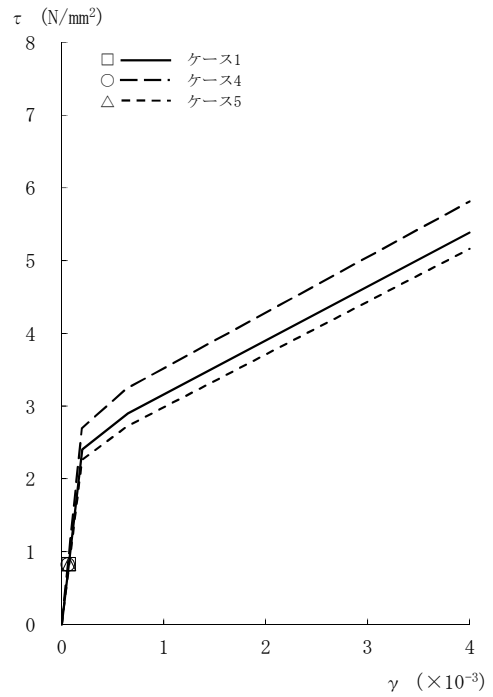

[RCCV部]

図2-84  $\tau - \gamma$  関係と最大応答値 (Sd-3, EW方向, B2F) (7/8)

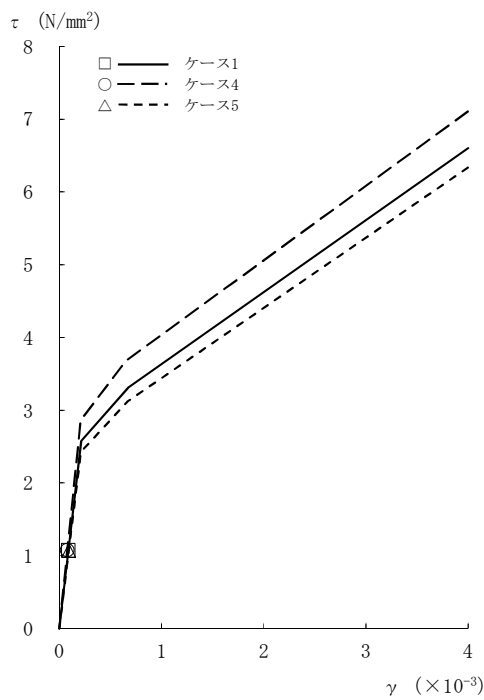

[外壁部]

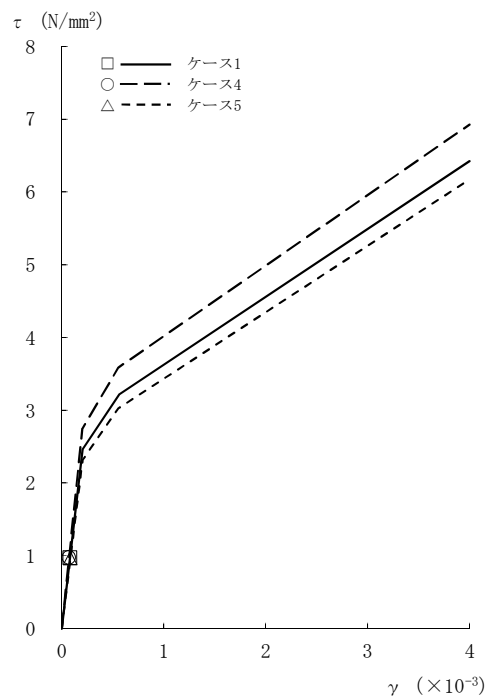

[RCCV部]

図2-84  $\tau - \gamma$  関係と最大応答値 (Sd-3, EW方向, B3F) (8/8)

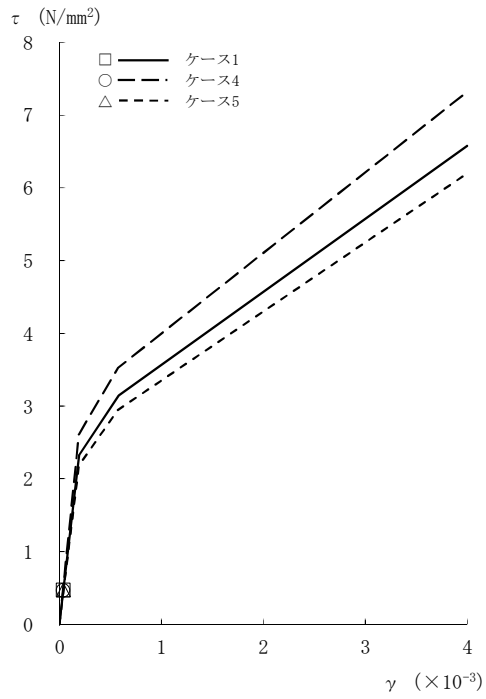

[外壁部]

図2-85 τ - γ 関係と最大応答値 (Sd-8, EW方向, CRF) (1/8)

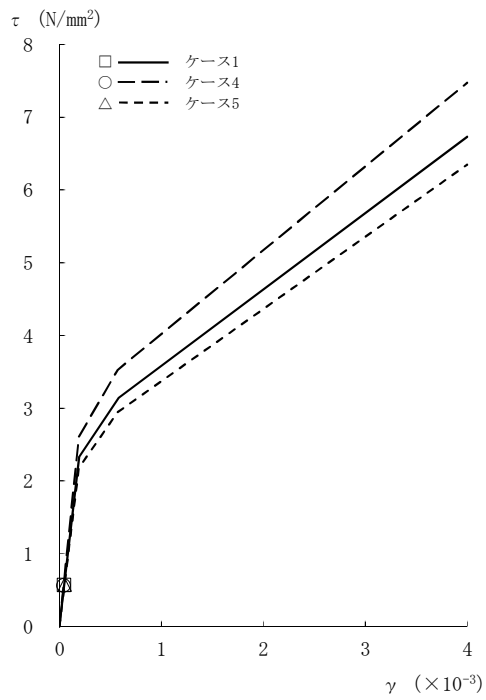

[外壁部]

図2-85 τ - γ 関係と最大応答値 (Sd-8, EW方向, 4F) (2/8)

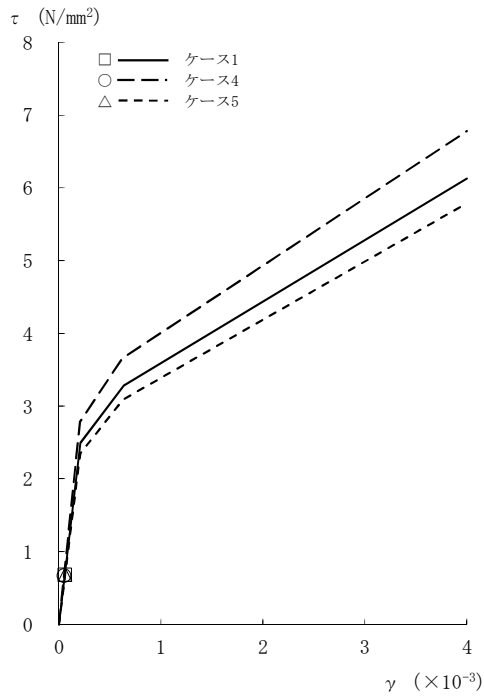

[外壁部]

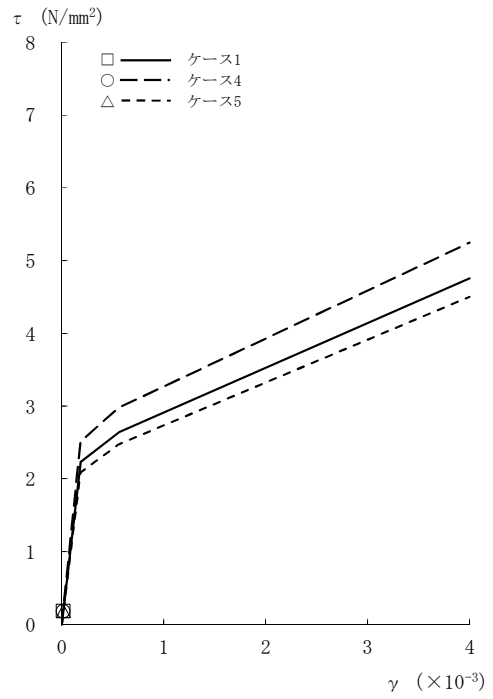

[RCCV部]

図2-85  $\tau - \gamma$  関係と最大応答値 (Sd-8, EW方向, 3F) (3/8)

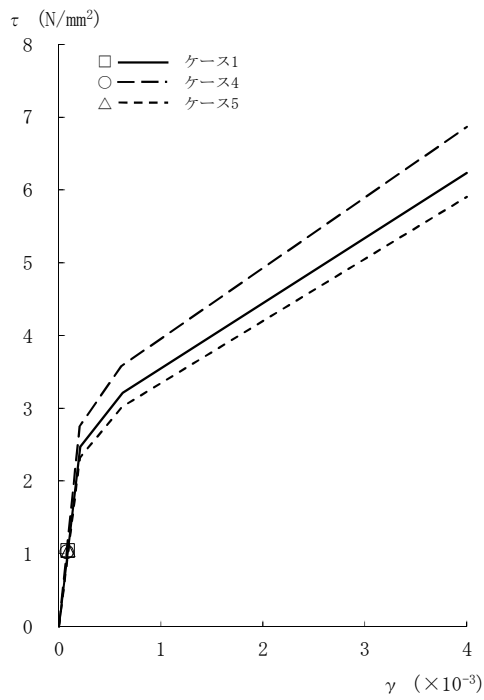

[外壁部]

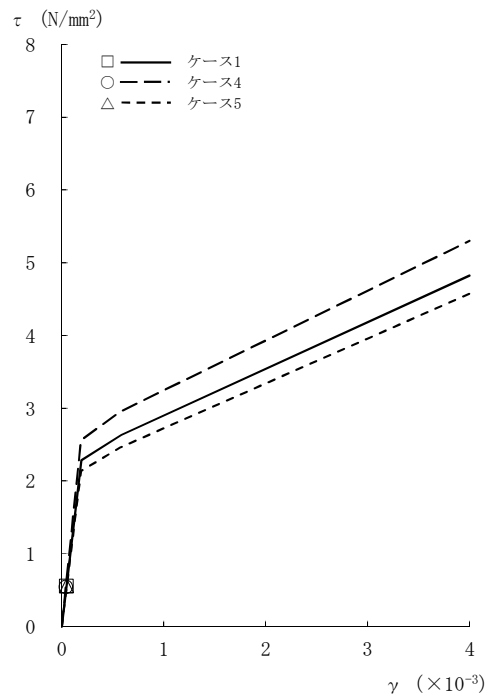

[RCCV部]

図2-85  $\tau - \gamma$  関係と最大応答値 (Sd-8, EW方向, 2F) (4/8)

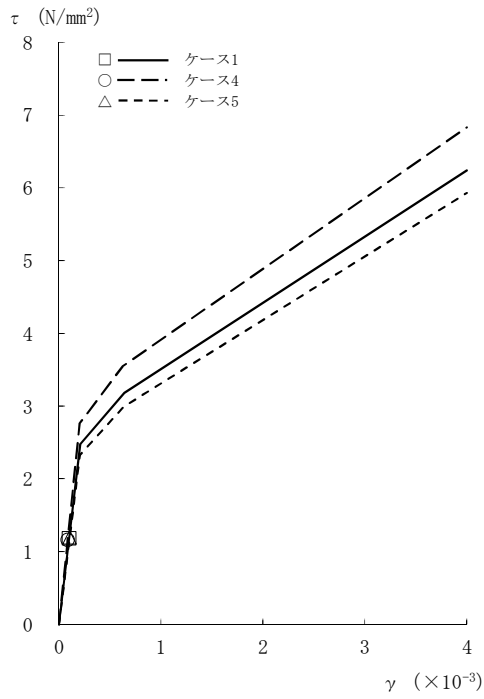

[外壁部]

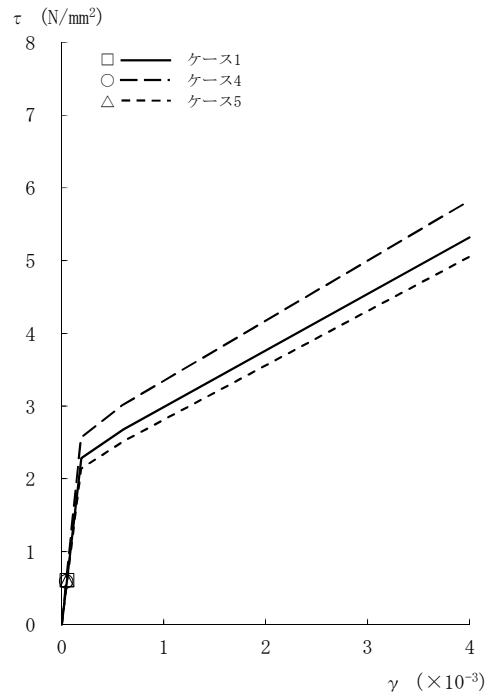

[RCCV部]

図2-85 τ - γ 関係と最大応答値 (Sd-8, EW方向, 1F) (5/8)

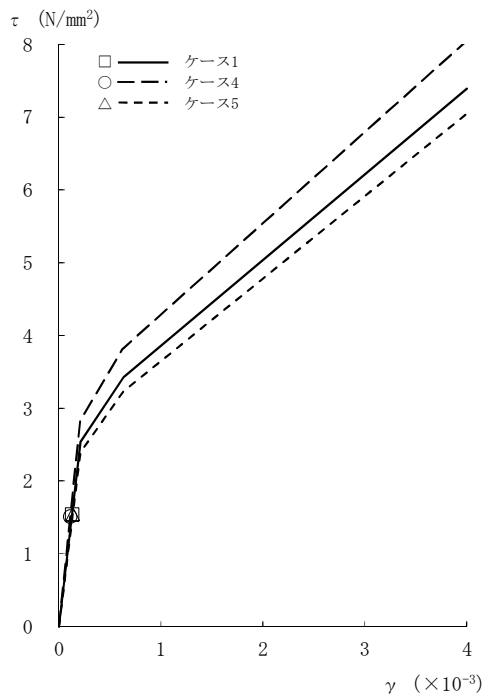

[外壁部]

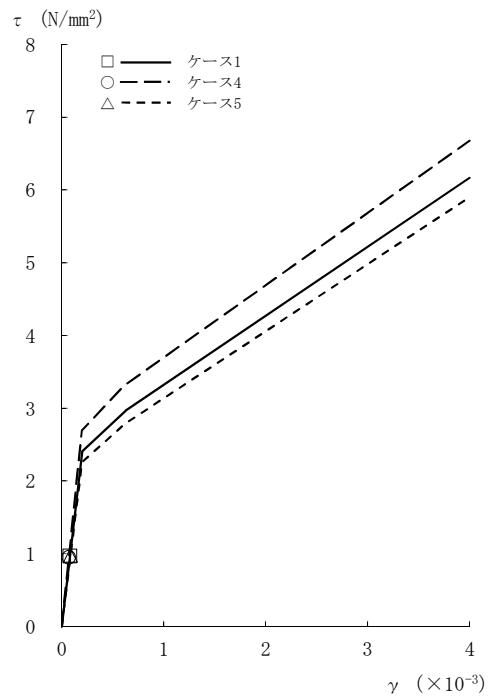

[RCCV部]

図2-85 τ - γ 関係と最大応答値 (Sd-8, EW方向, B1F) (6/8)

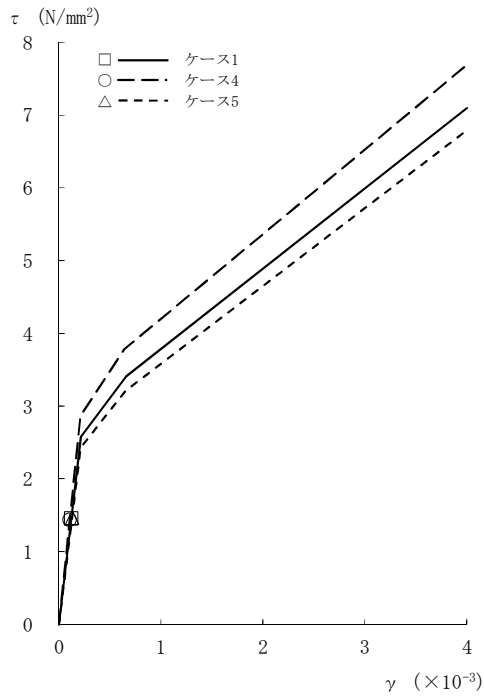

[外壁部]

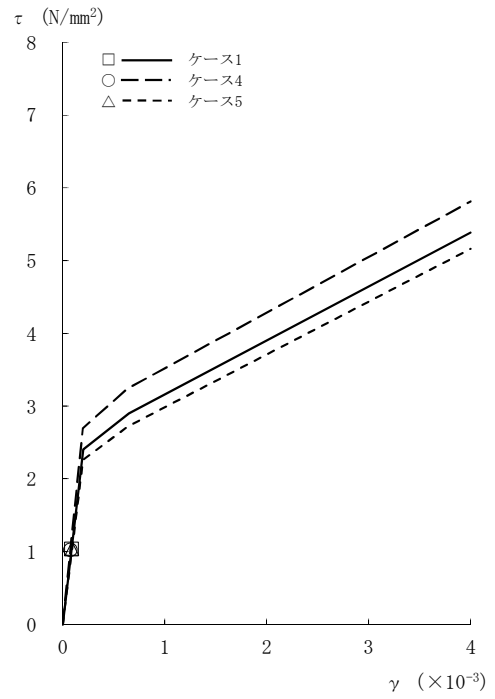

[RCCV部]

図2-85  $\tau - \gamma$  関係と最大応答値 (Sd-8, EW方向, B2F) (7/8)

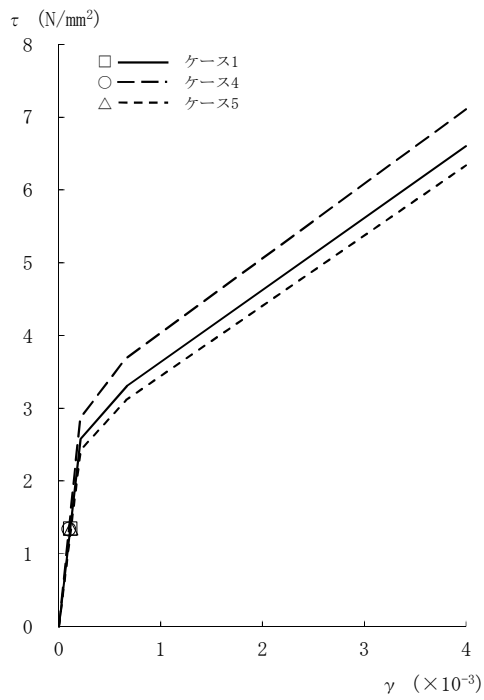

[外壁部]

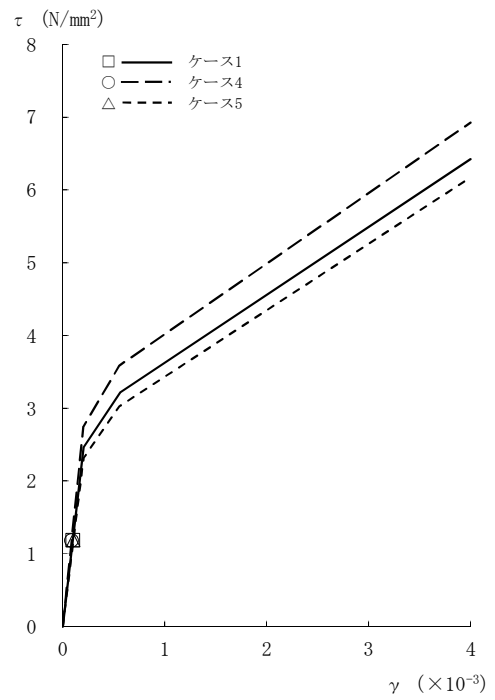

[RCCV部]

図2-85  $\tau - \gamma$  関係と最大応答値 (Sd-8, EW方向, B3F) (8/8)



表2-11 地震応答解析結果に基づく接地率（ケース1）

(a) NS 方向

弾性設計用地震動 S d	最大接地圧 (kN/m <sup>2</sup> )	最大転倒モーメント (×10 <sup>6</sup> kN・m)	最小接地率 (%)
Sd-1	1230	17.5	100.0
Sd-2	1030	12.1	100.0
Sd-3	1060	12.8	100.0
Sd-8	1170	17.6	100.0

(b) EW 方向

弾性設計用地震動 S d	最大接地圧 (kN/m <sup>2</sup> )	最大転倒モーメント (×10 <sup>6</sup> kN・m)	最小接地率 (%)
Sd-1	1230	18.1	100.0
Sd-2	1230	19.4	100.0
Sd-3	1050	13.1	100.0
Sd-8	1140	17.7	100.0

表2-12 地震応答解析結果に基づく接地率（ケース4）

(a) NS 方向

弾性設計用地震動 S d	最大接地圧 (kN/m <sup>2</sup> )	最大転倒モーメント (×10 <sup>6</sup> kN・m)	最小接地率 (%)
Sd-1	1230	17.5	100.0
Sd-2	1020	11.9	100.0
Sd-3	1060	12.8	100.0
Sd-8	1160	17.4	100.0

(b) EW 方向

弾性設計用地震動 S d	最大接地圧 (kN/m <sup>2</sup> )	最大転倒モーメント (×10 <sup>6</sup> kN・m)	最小接地率 (%)
Sd-1	1230	18.2	100.0
Sd-2	1220	19.1	100.0
Sd-3	1040	12.9	100.0
Sd-8	1140	17.5	100.0

表2-13 地震応答解析結果に基づく接地率（ケース5）

(a) NS 方向

弾性設計用地震動 S d	最大接地圧 (kN/m <sup>2</sup> )	最大転倒モーメント (×10 <sup>6</sup> kN・m)	最小接地率 (%)
Sd-1	1230	17.4	100.0
Sd-2	1030	12.2	100.0
Sd-3	1060	12.8	100.0
Sd-8	1170	17.7	100.0

(b) EW 方向

弾性設計用地震動 S d	最大接地圧 (kN/m <sup>2</sup> )	最大転倒モーメント (×10 <sup>6</sup> kN・m)	最小接地率 (%)
Sd-1	1230	18.1	100.0
Sd-2	1240	19.5	99.7
Sd-3	1050	13.1	100.0
Sd-8	1140	17.7	100.0

### 2.3 側面回転ばねの不確かさ

側面回転ばねの不確かさを考慮した基準地震動  $S_s$  に対する地震応答解析結果を図2-86～図2-107及び表2-14並びに表2-15に、弾性設計用地震動  $S_d$  に対する地震応答解析結果を図2-108～図2-123及び表2-16並びに表2-17に示す。

以後、基本ケースをケース1、側面回転ばねを50%に低減したケースをケース6として示す。

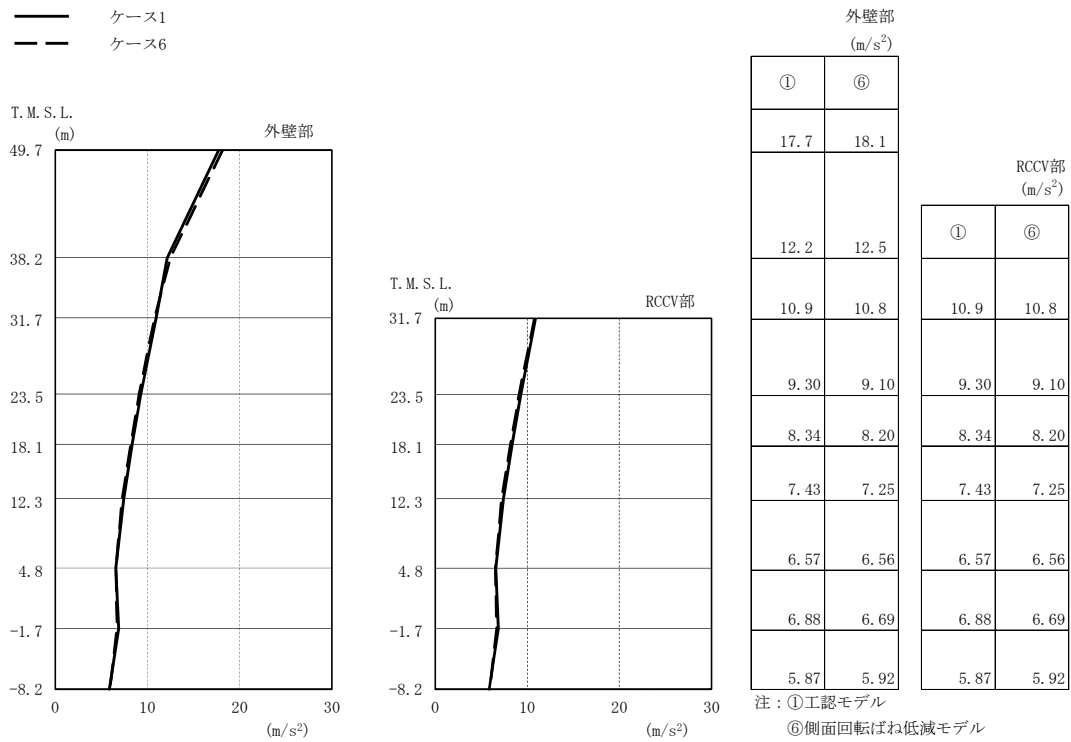

(a) Ss-1

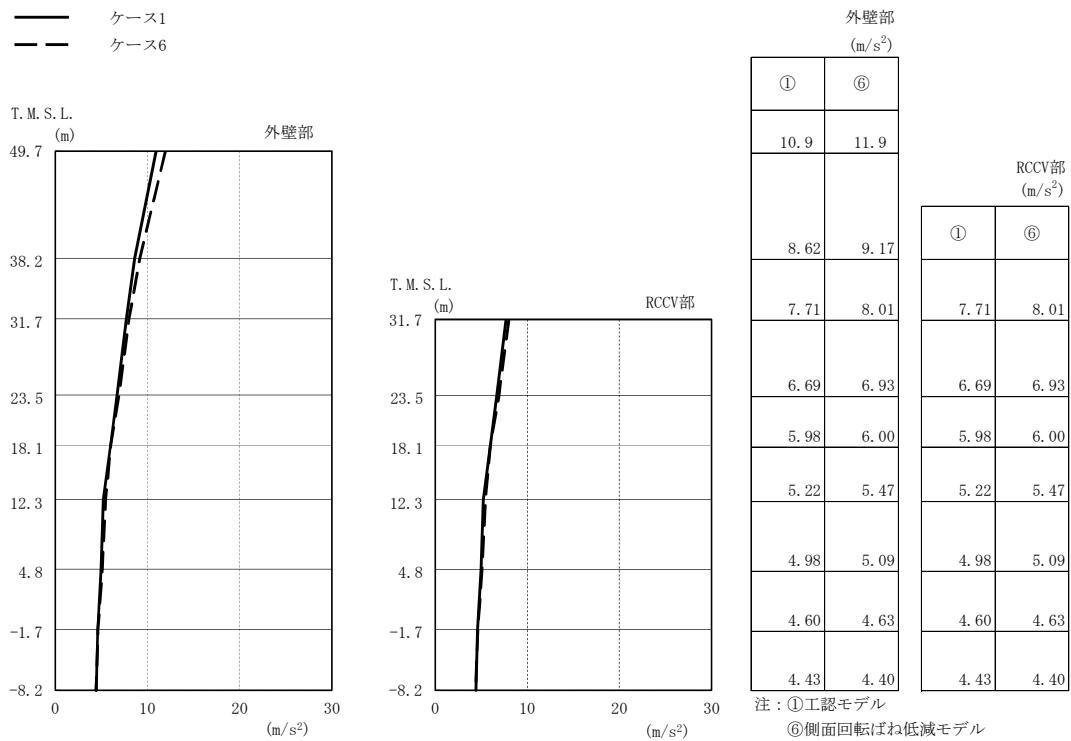

(b) Ss-2

図2-86 最大応答加速度（基準地震動 S s，NS方向）（1/2）

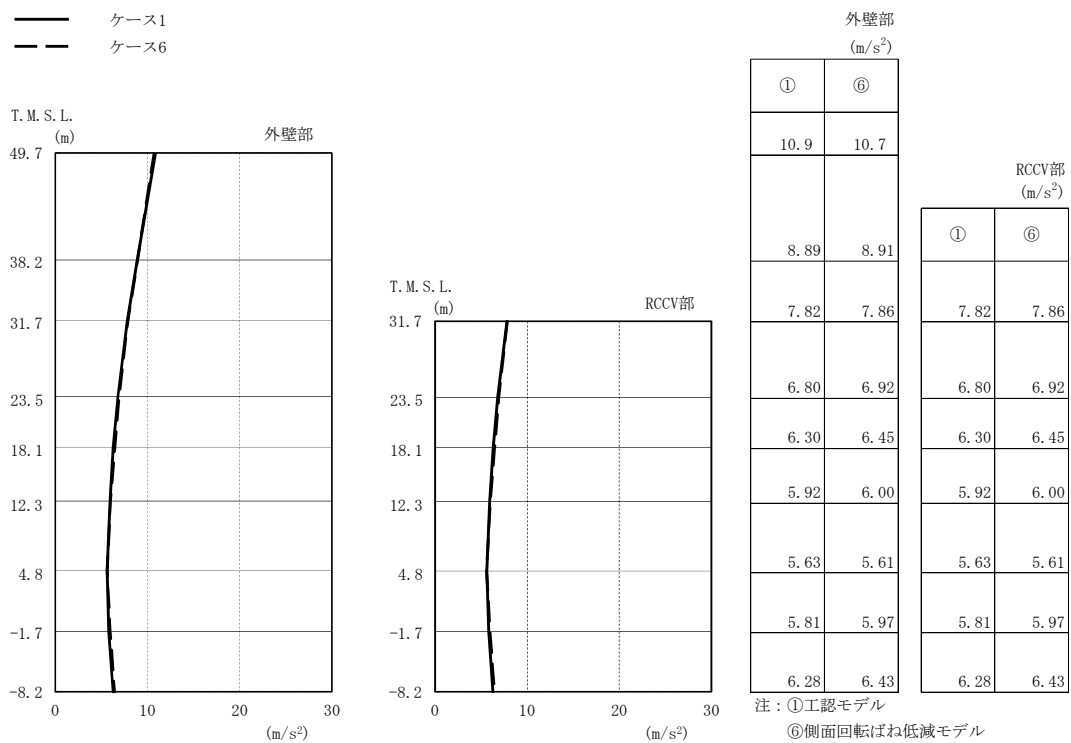

(c) Ss-3

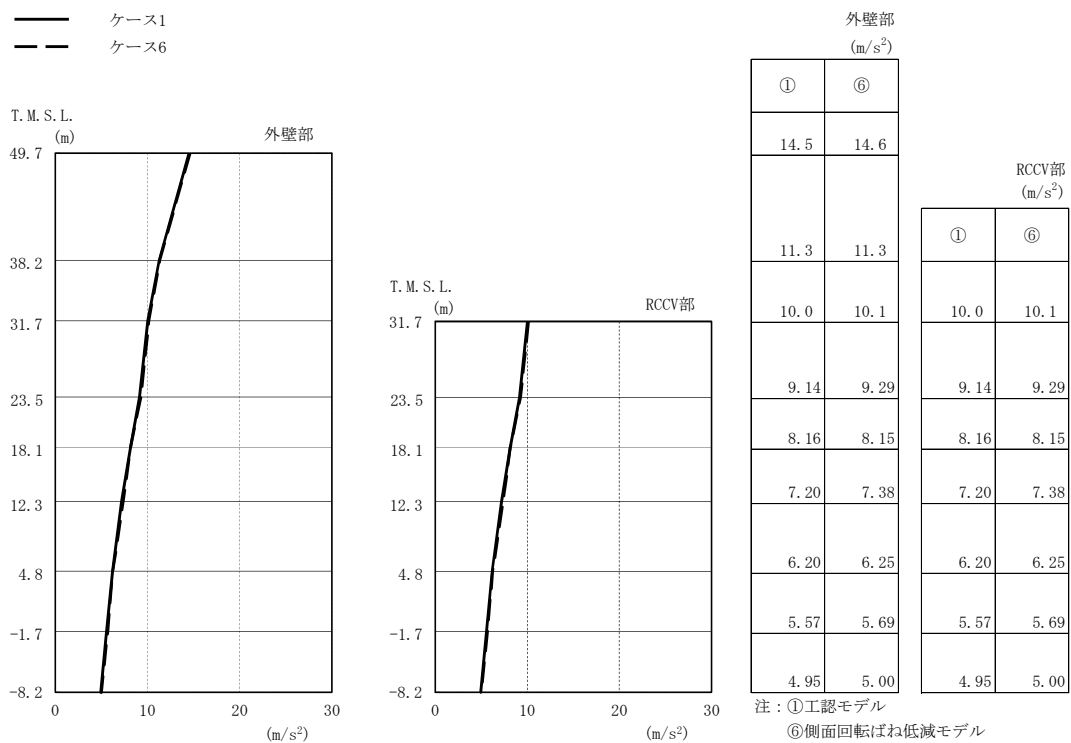

(d) Ss-8

図2-86 最大応答加速度（基準地震動 S s，NS方向）（2/2）

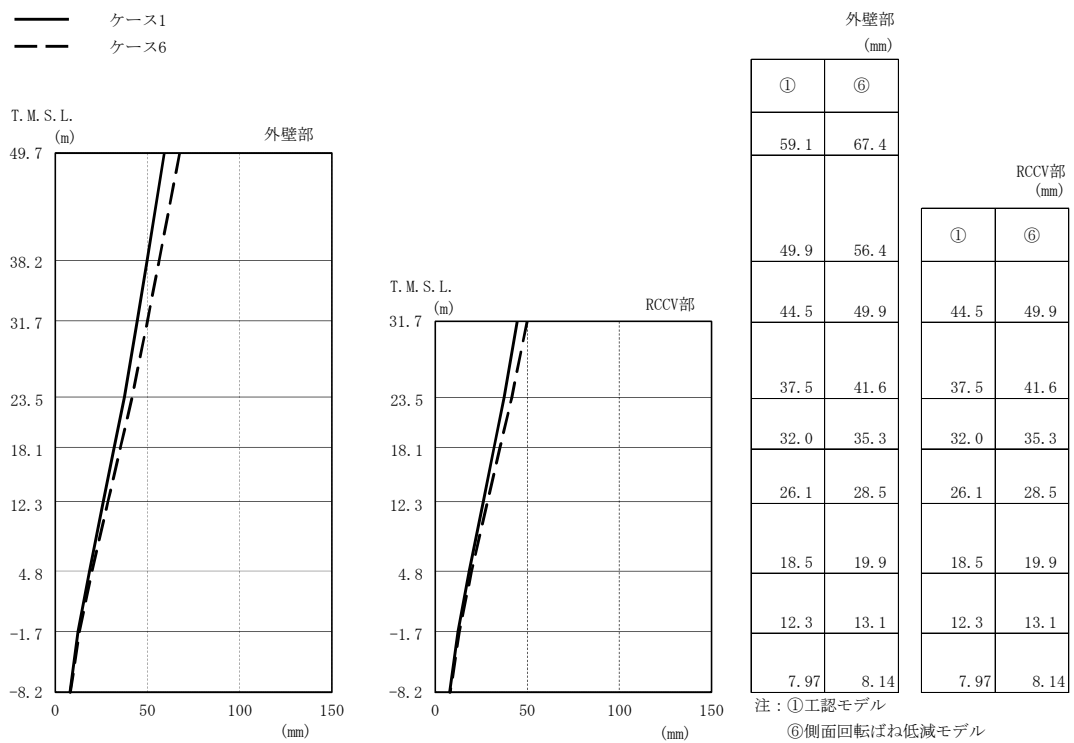

(a) Ss-1

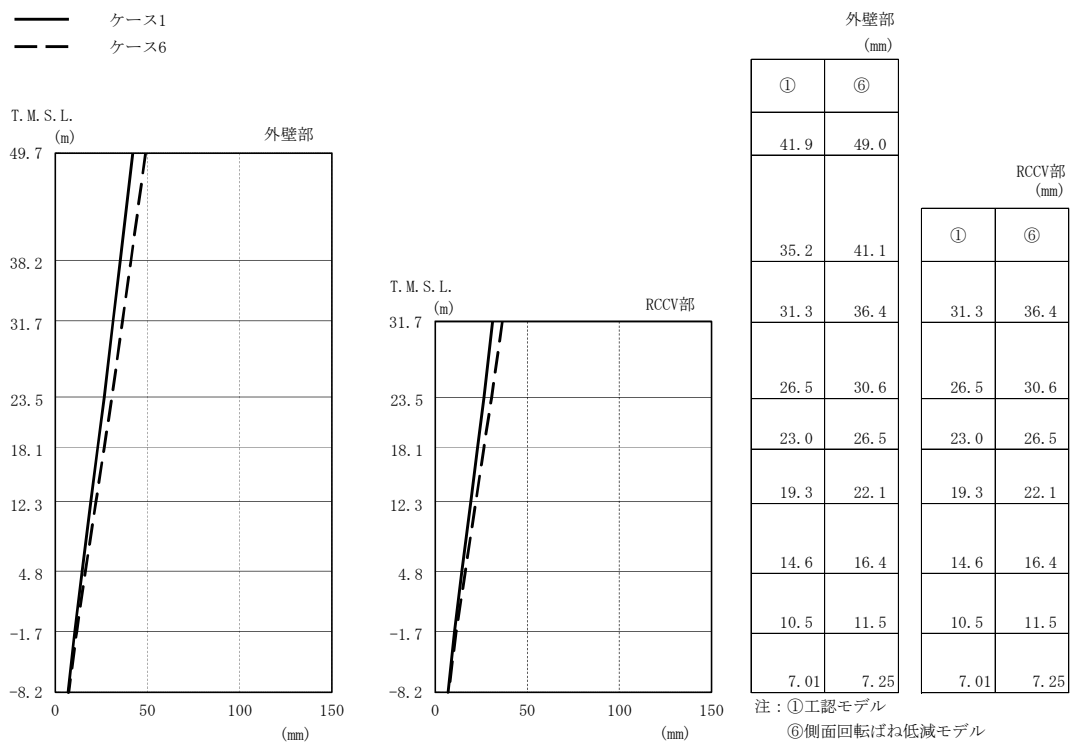

(b) Ss-2

図2-87 最大応答変位 (基準地震動 S<sub>s</sub>, NS方向) (1/2)

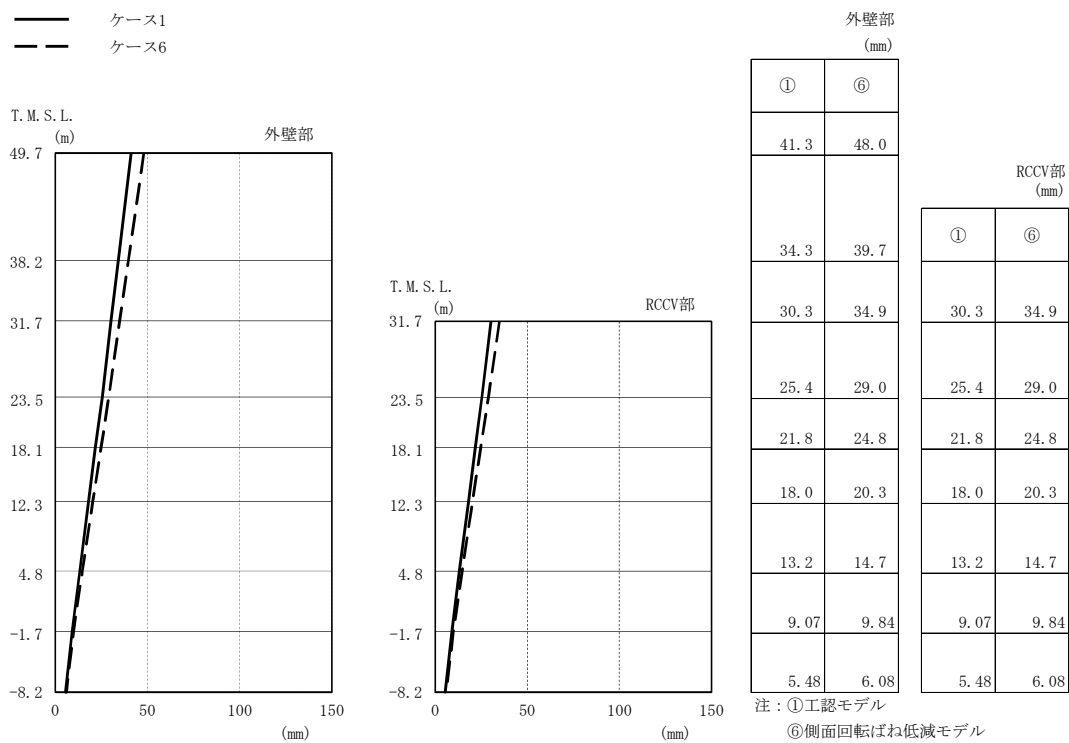

(c) Ss-3

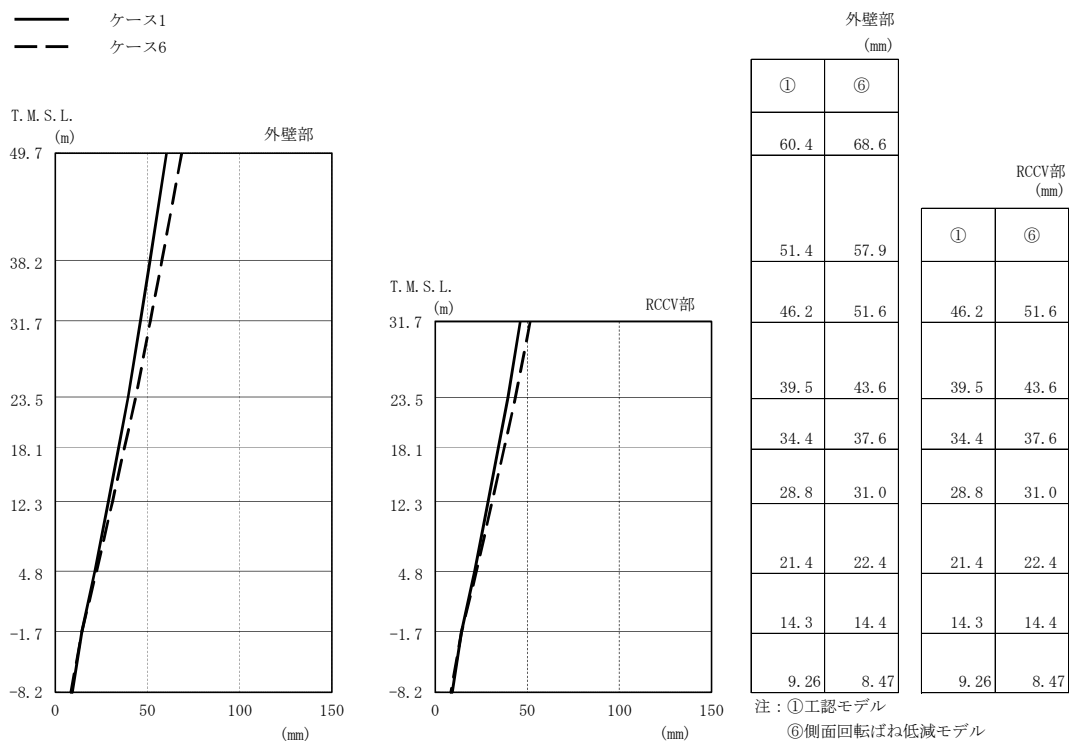

(d) Ss-8

図2-87 最大応答変位 (基準地震動 S s , NS方向) (2/2)



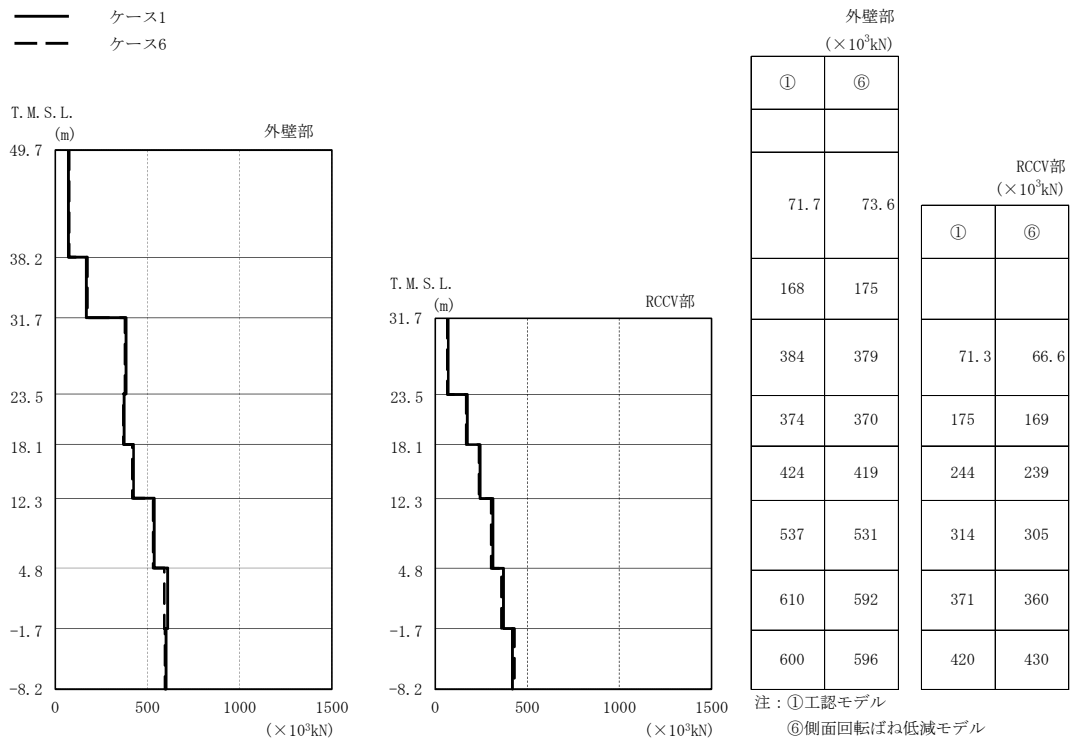

(a) Ss-1

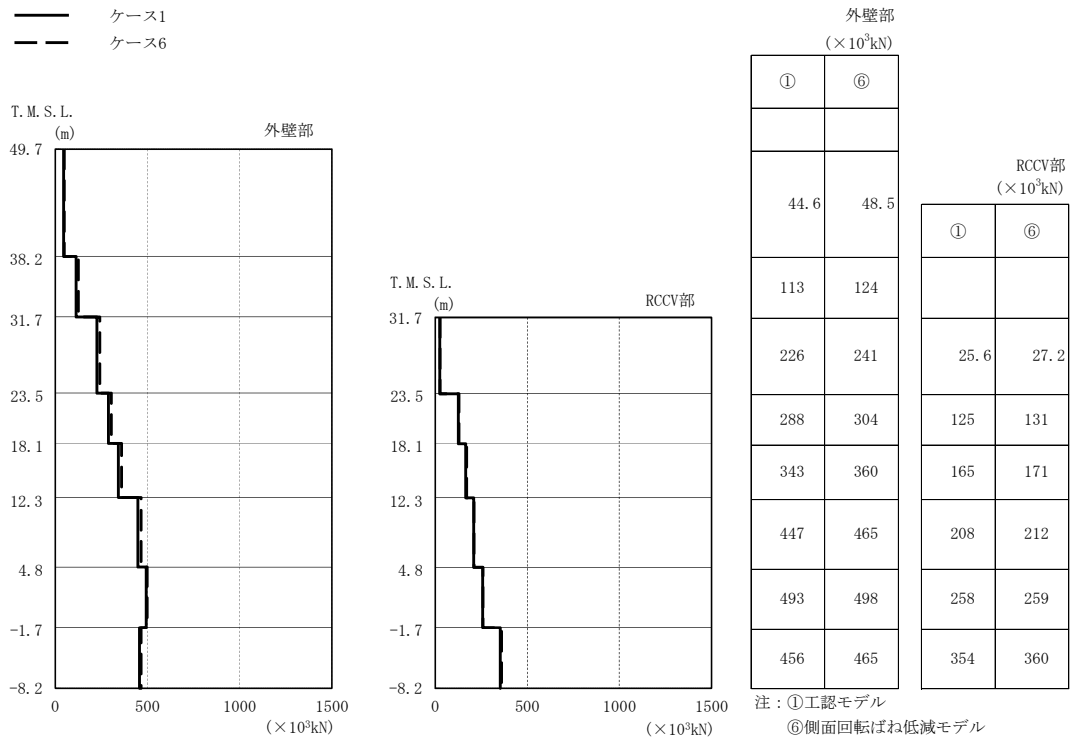

(b) Ss-2

図2-88 最大応答せん断力（基準地震動 S<sub>s</sub>，NS方向）（1/2）

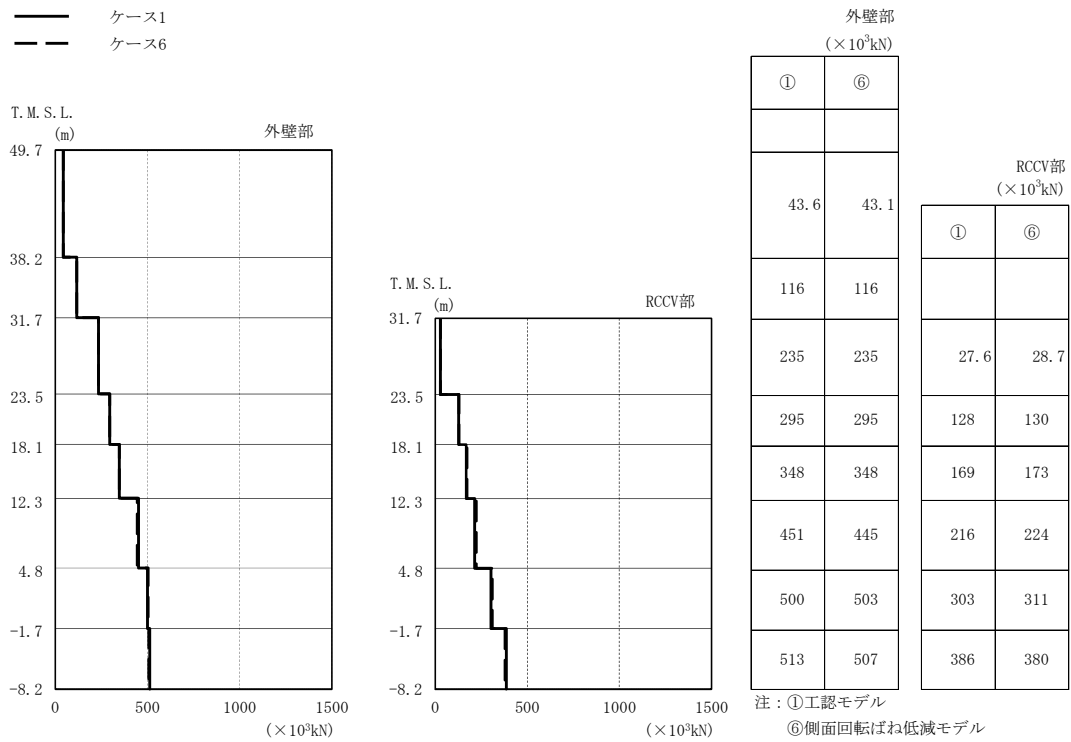

(c) Ss-3

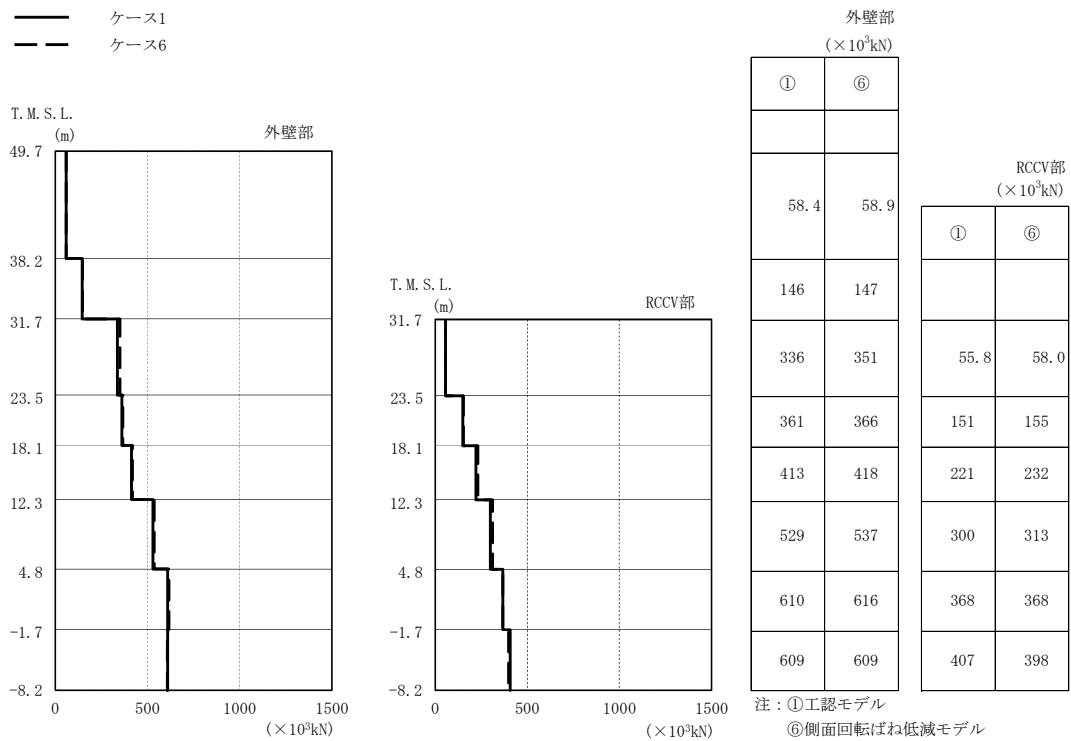

(d) Ss-8

図2-88 最大応答せん断力（基準地震動 S<sub>s</sub>，NS方向）（2/2）

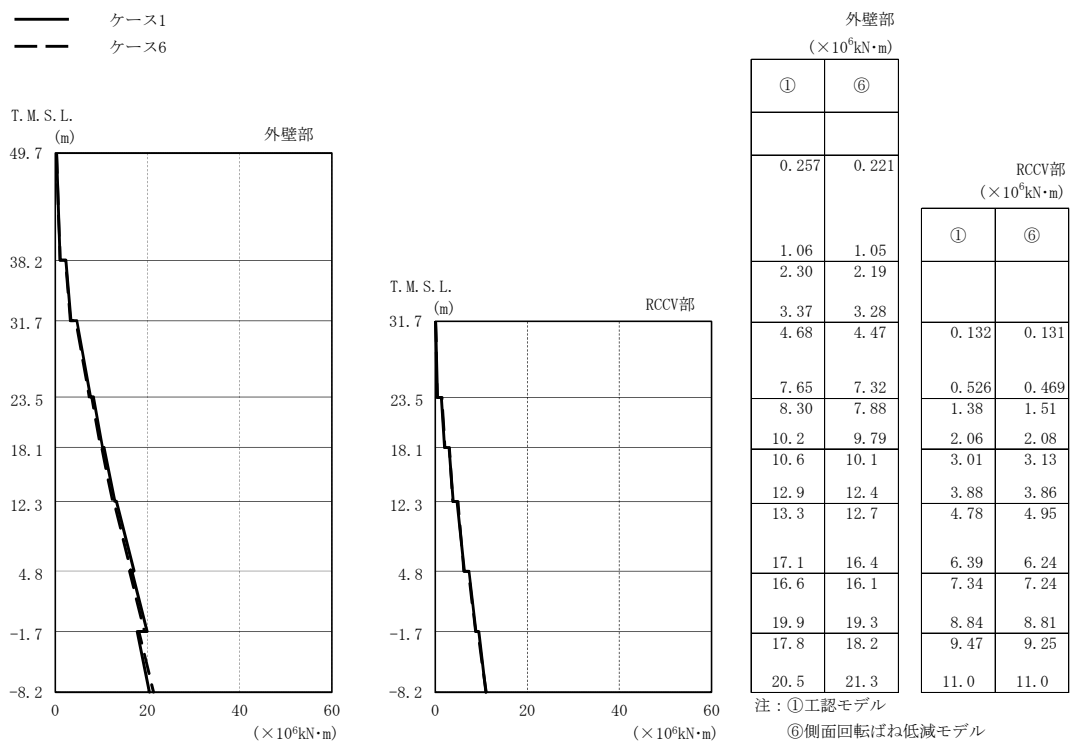

(a) Ss-1

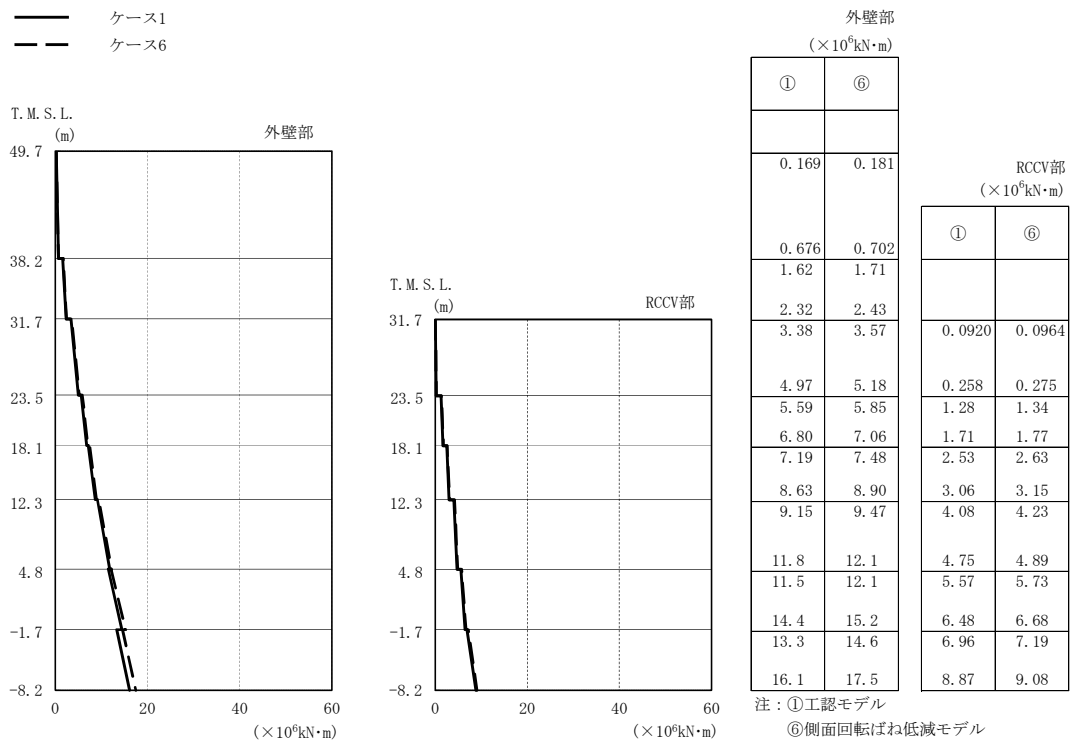

(b) Ss-2

図2-89 最大応答曲げモーメント (基準地震動 S<sub>s</sub>, NS方向) (1/2)

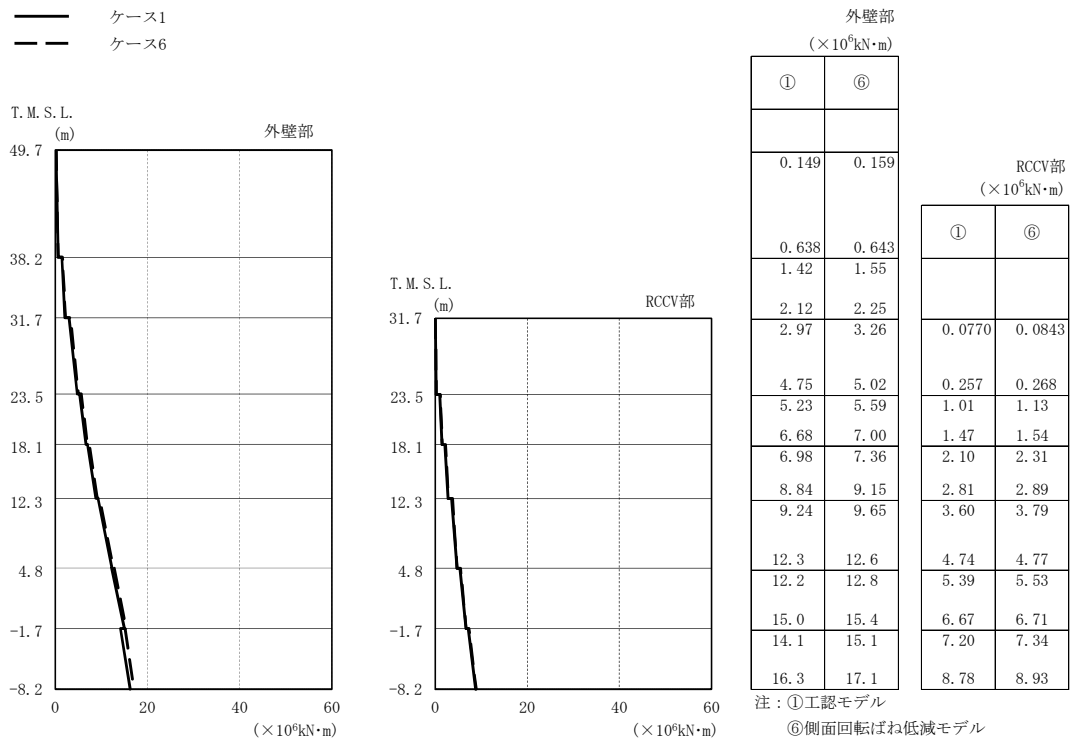

(c) Ss-3

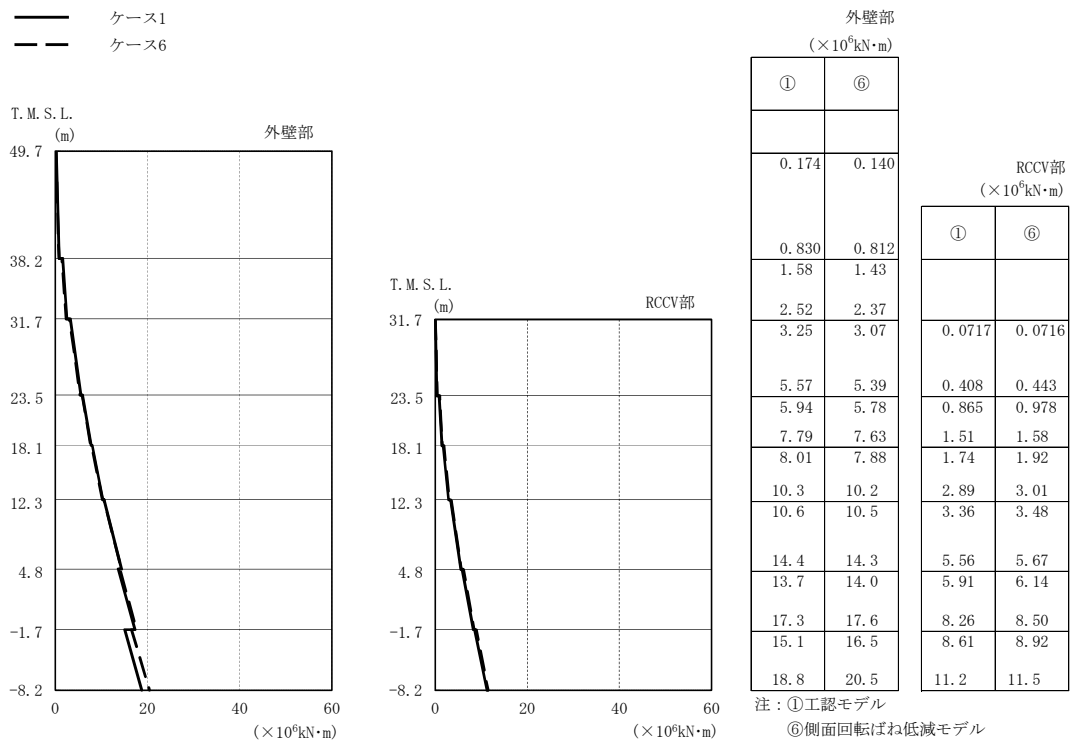

(d) Ss-8

図2-89 最大応答曲げモーメント (基準地震動 S<sub>s</sub>, NS方向) (2/2)

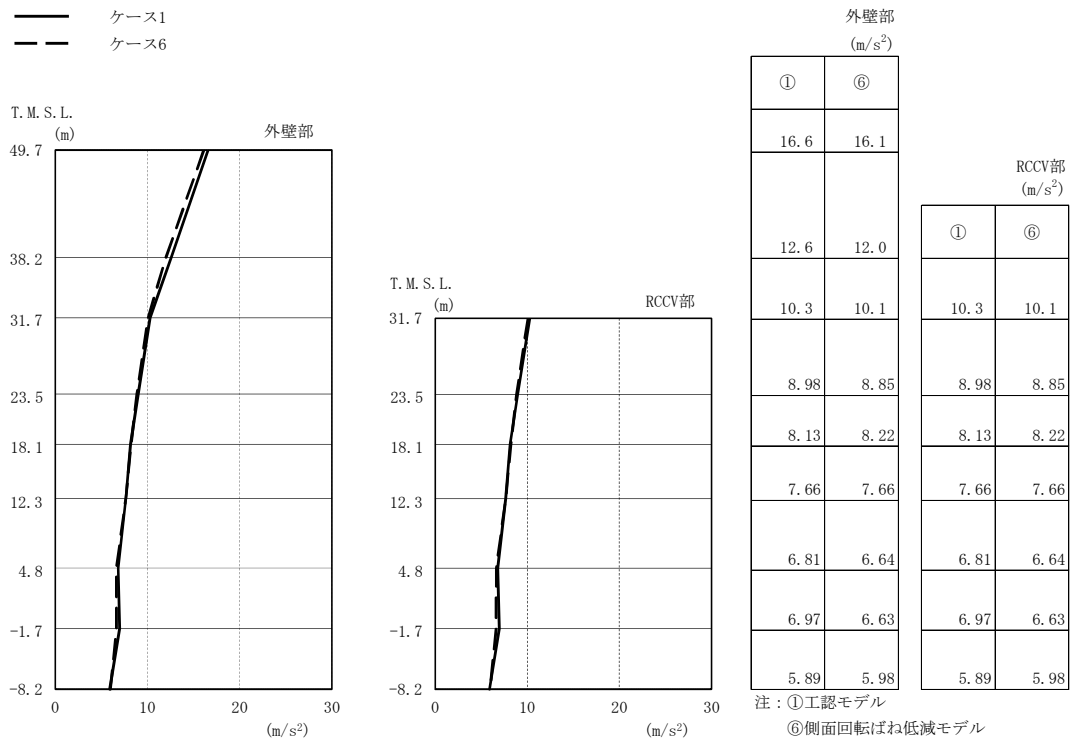

(a) Ss-1

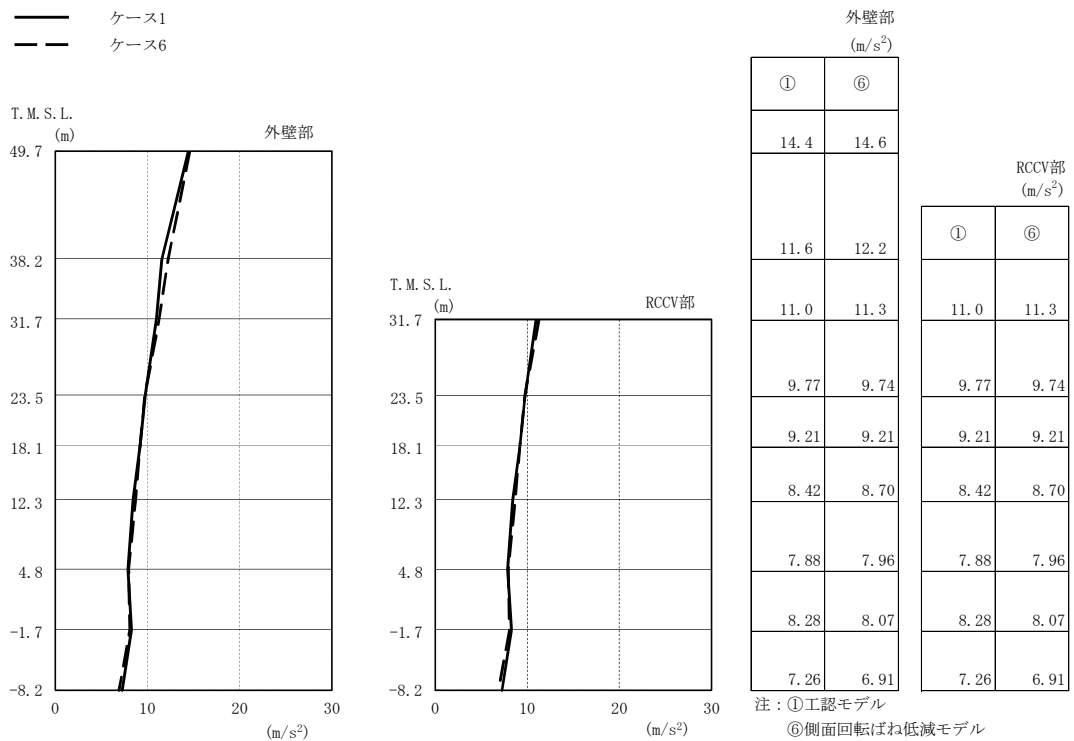

(b) Ss-2

図2-90 最大応答加速度（基準地震動 S<sub>s</sub>，EW方向）（1/2）

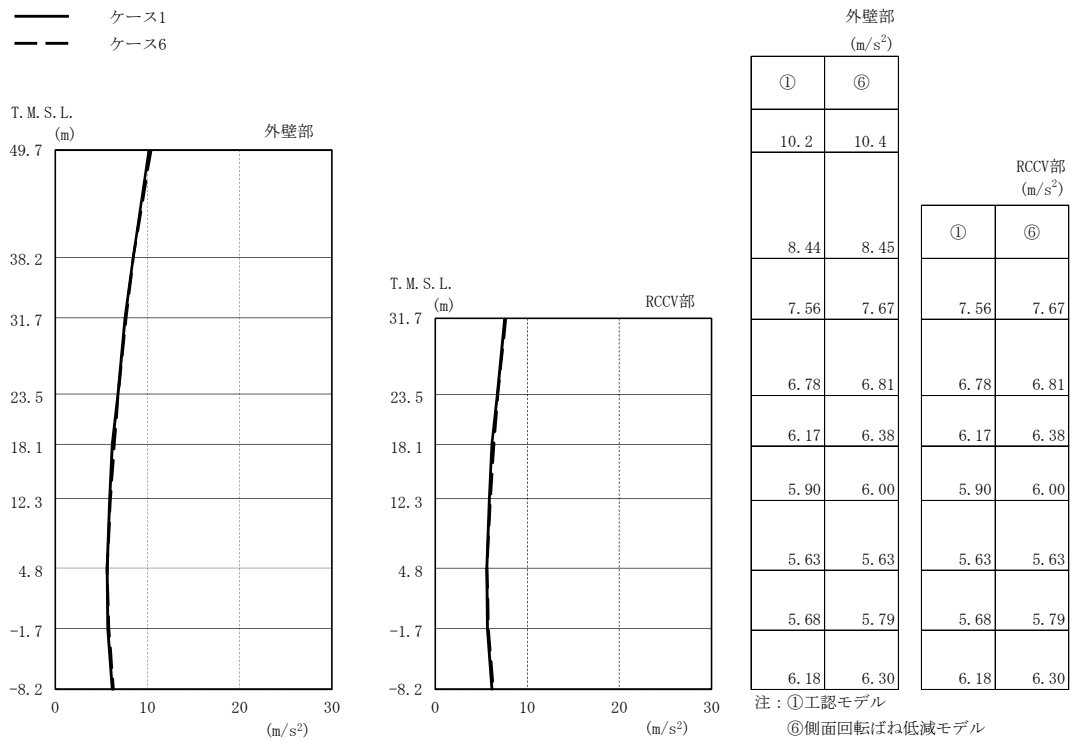

(c) Ss-3

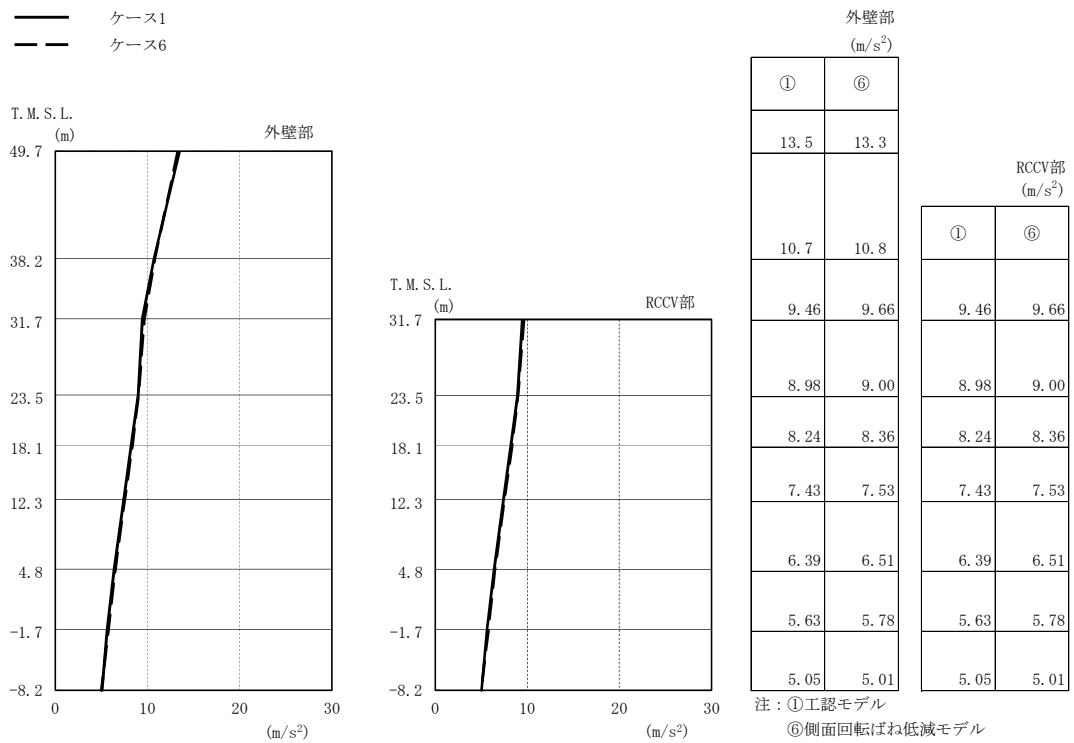

(d) Ss-8

図2-90 最大応答加速度（基準地震動 S s，EW方向）（2/2）

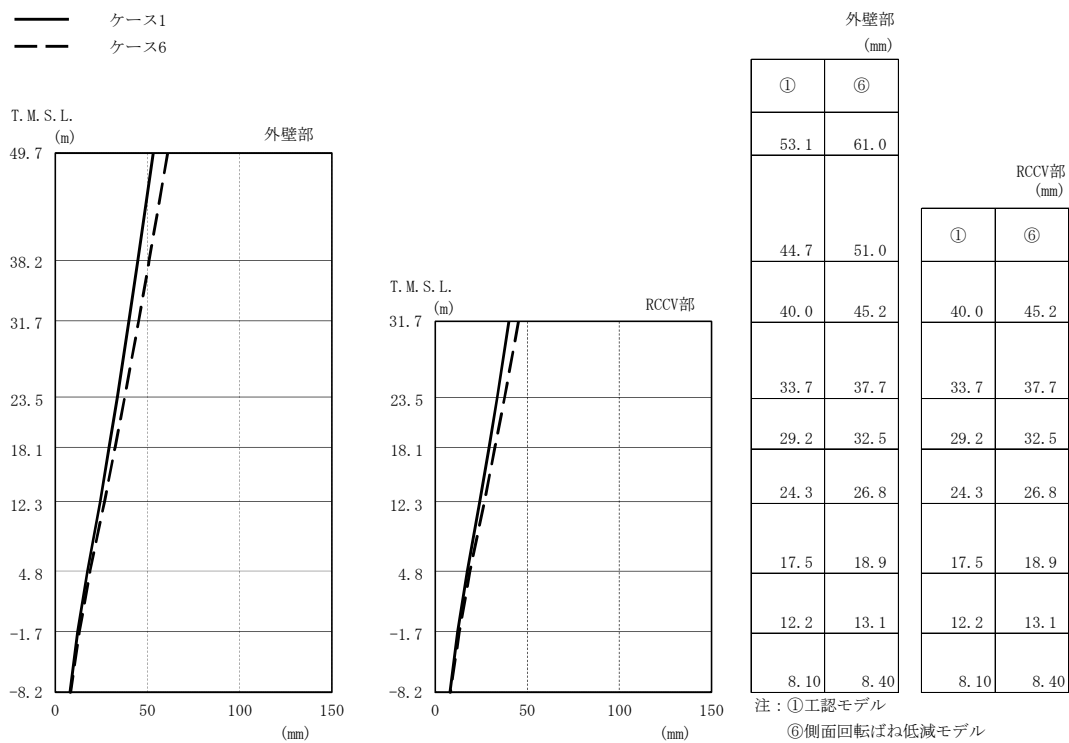

(a) Ss-1

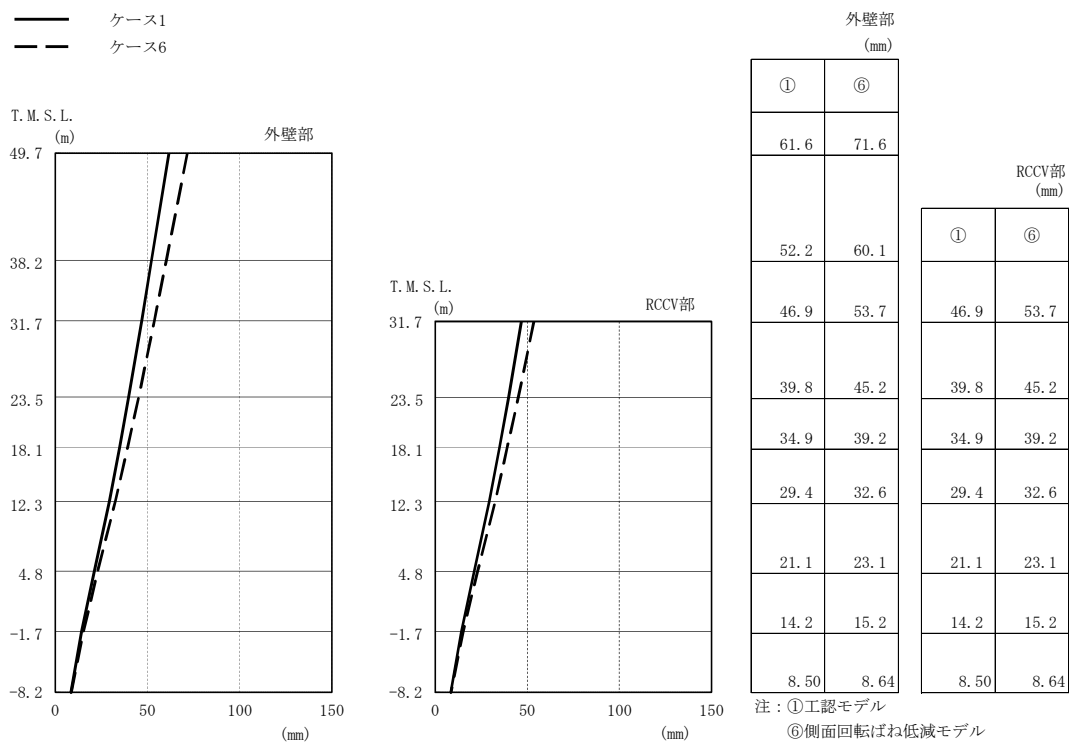

(b) Ss-2

図2-91 最大応答変位 (基準地震動 S s , EW方向) (1/2)

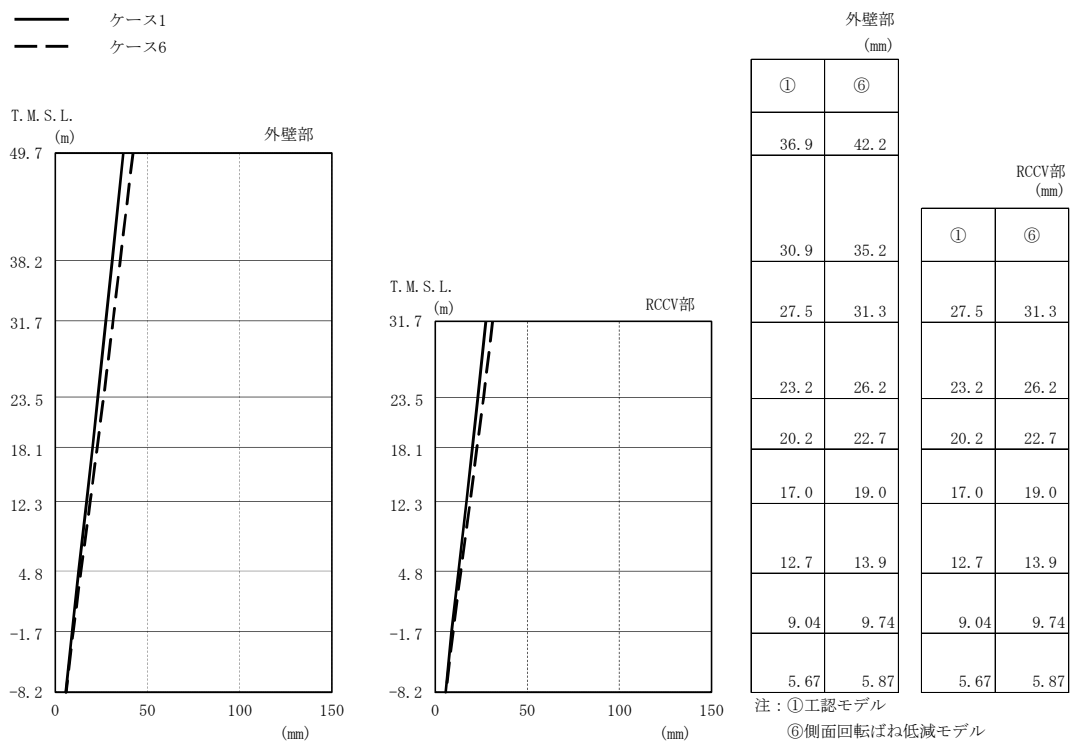

(c) Ss-3

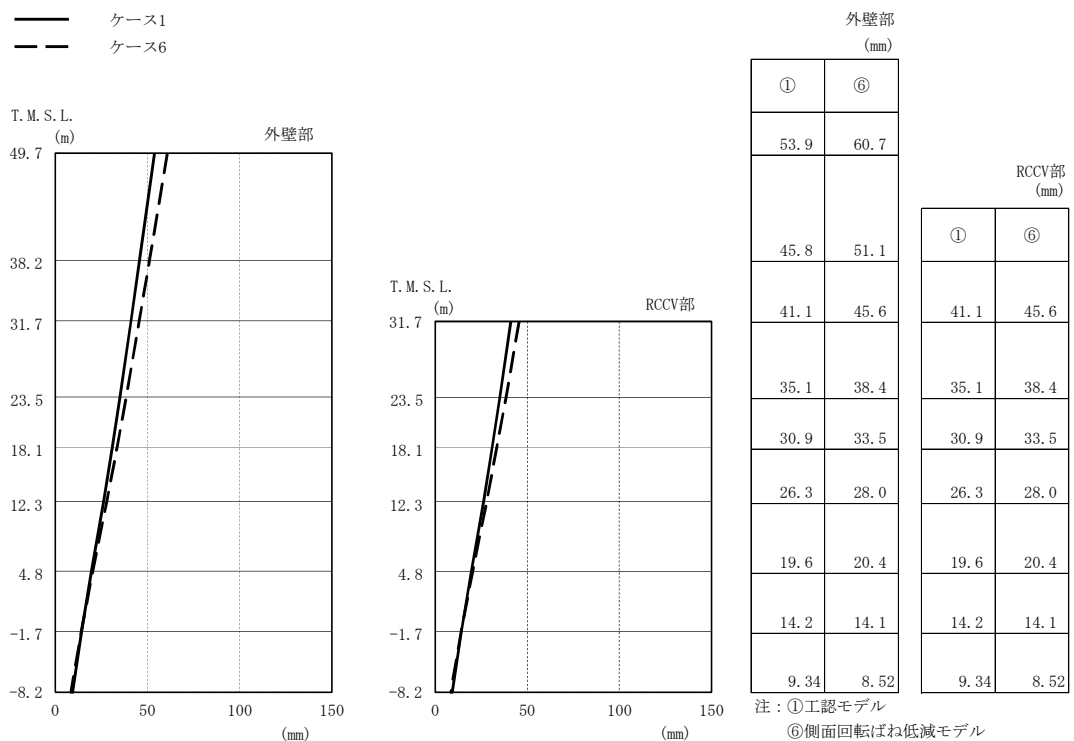

(d) Ss-8

図2-91 最大応答変位 (基準地震動 S s , EW方向) (2/2)



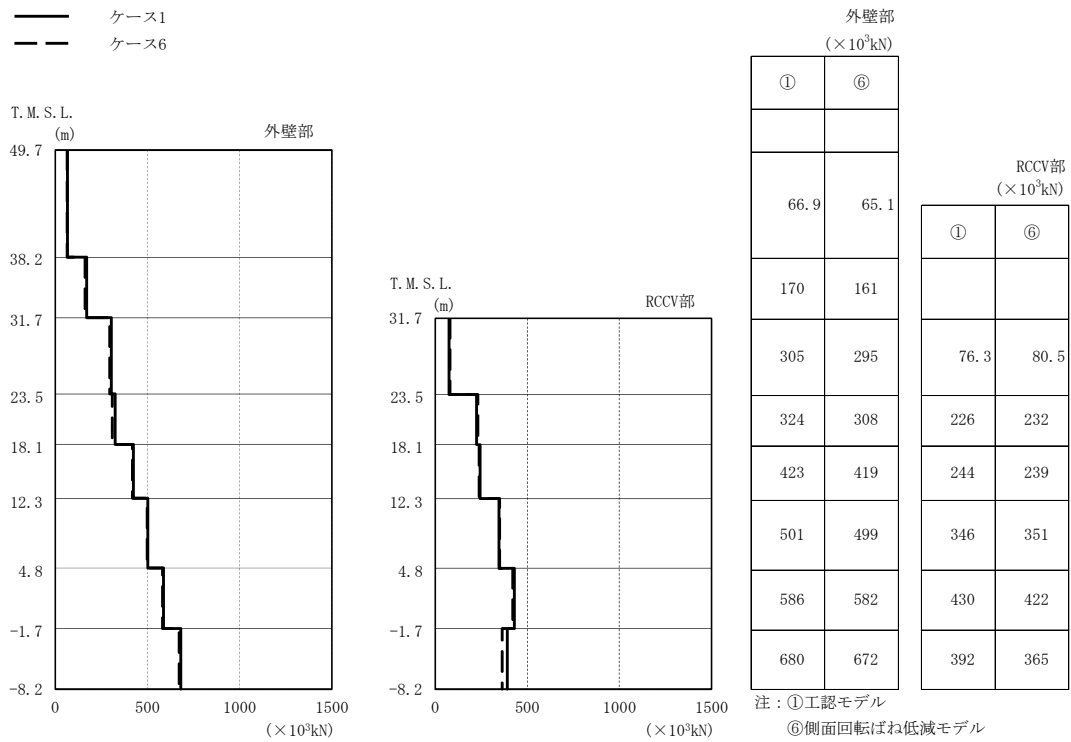

(a) Ss-1

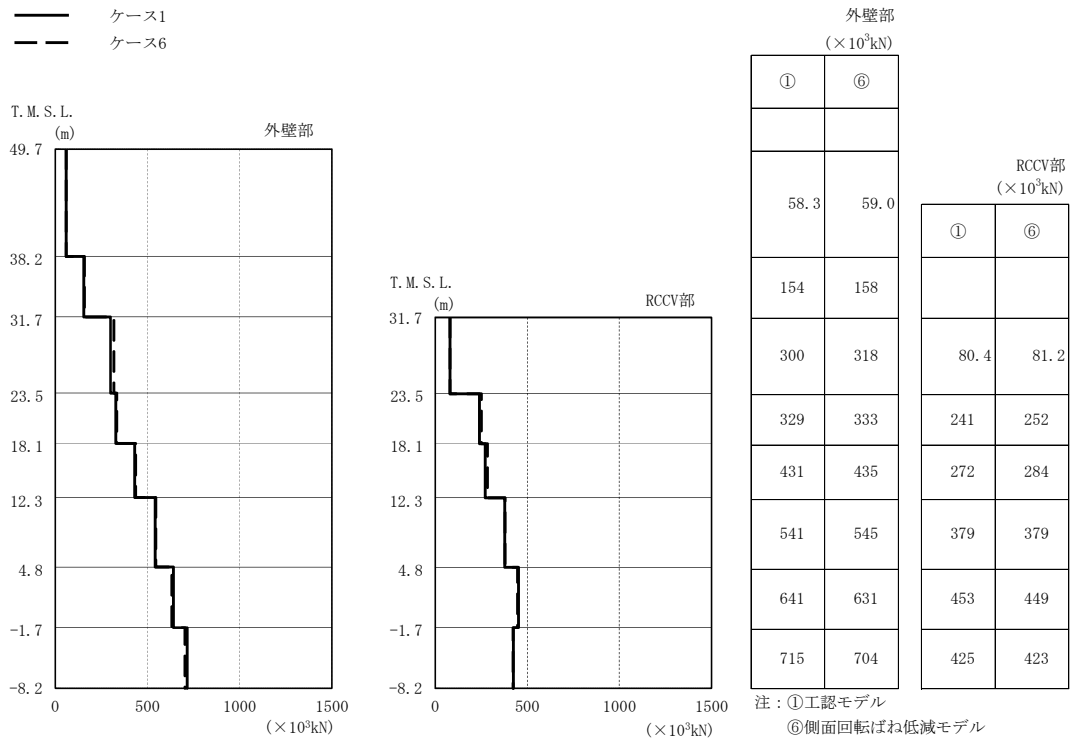

(b) Ss-2

図2-92 最大応答せん断力（基準地震動 S s , EW方向）（1/2）

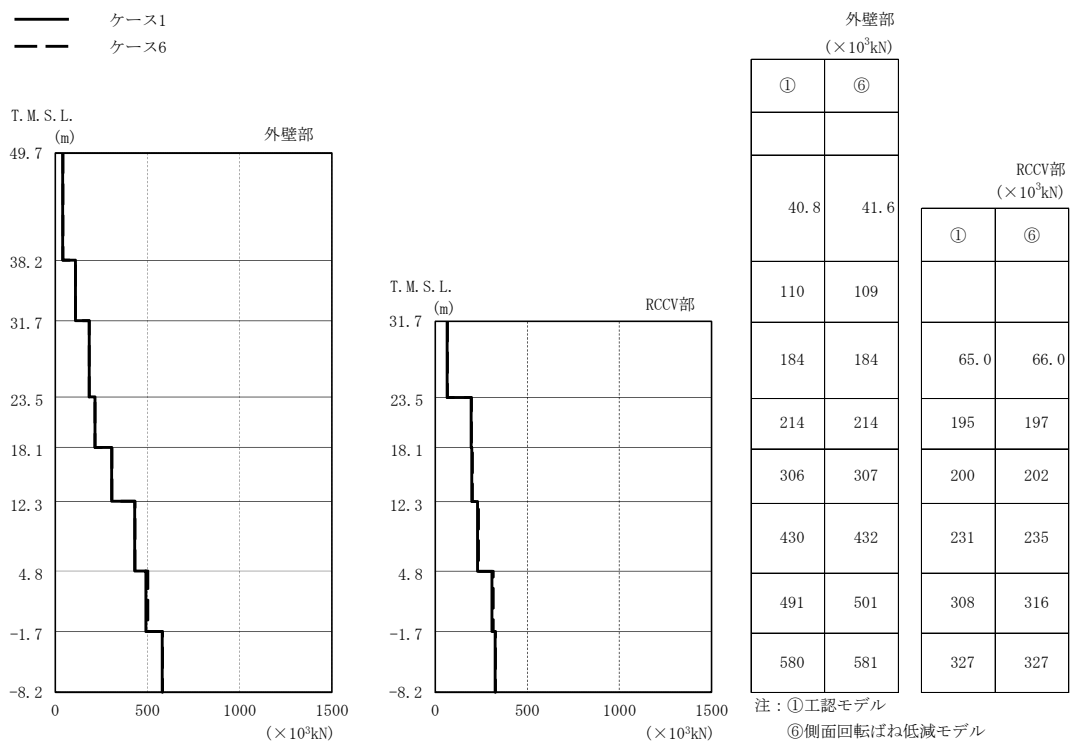

(c) Ss-3

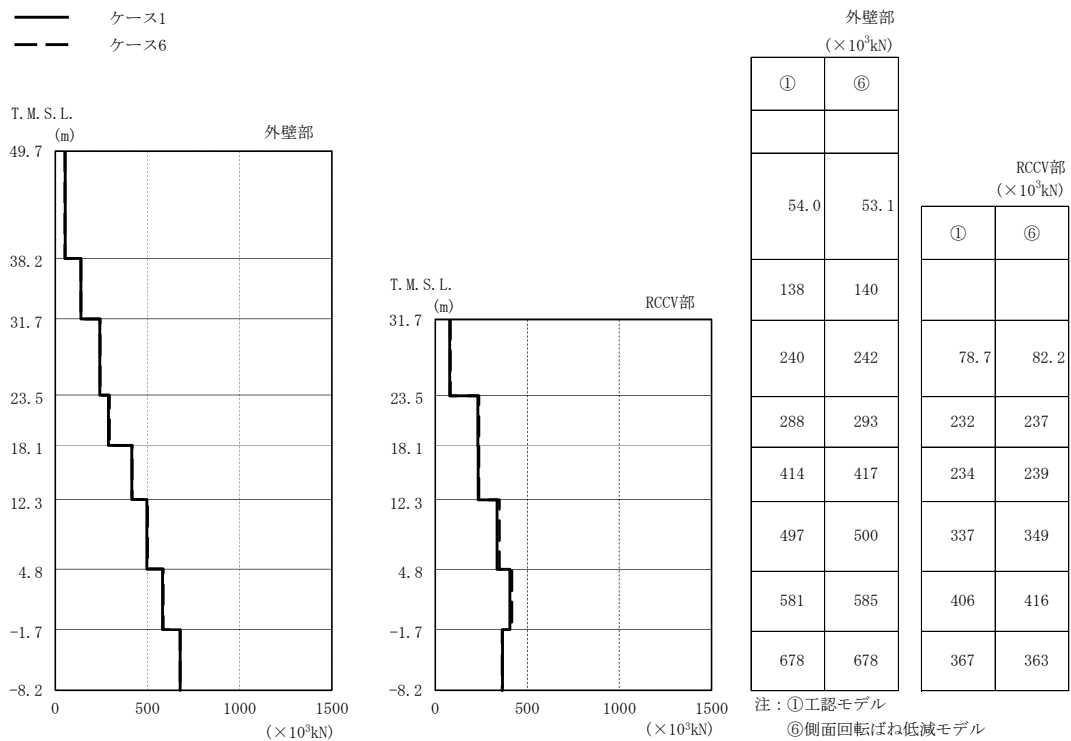

(d) Ss-8

図2-92 最大応答せん断力（基準地震動 S<sub>s</sub>，EW方向）（2/2）

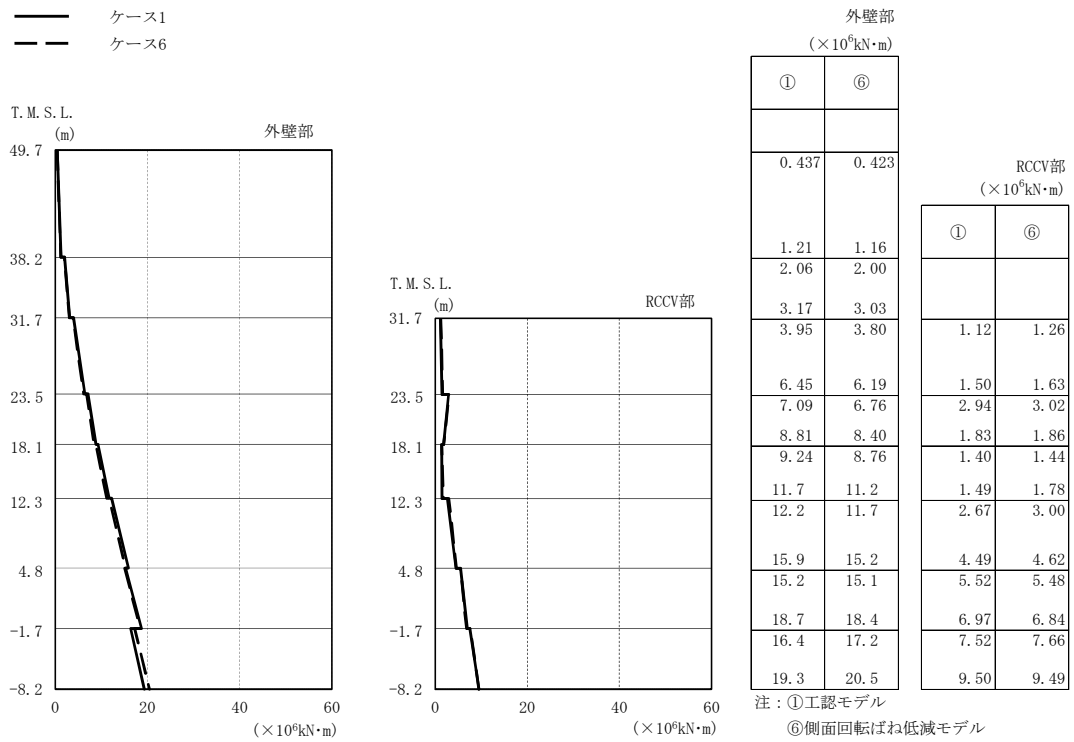

(a) Ss-1

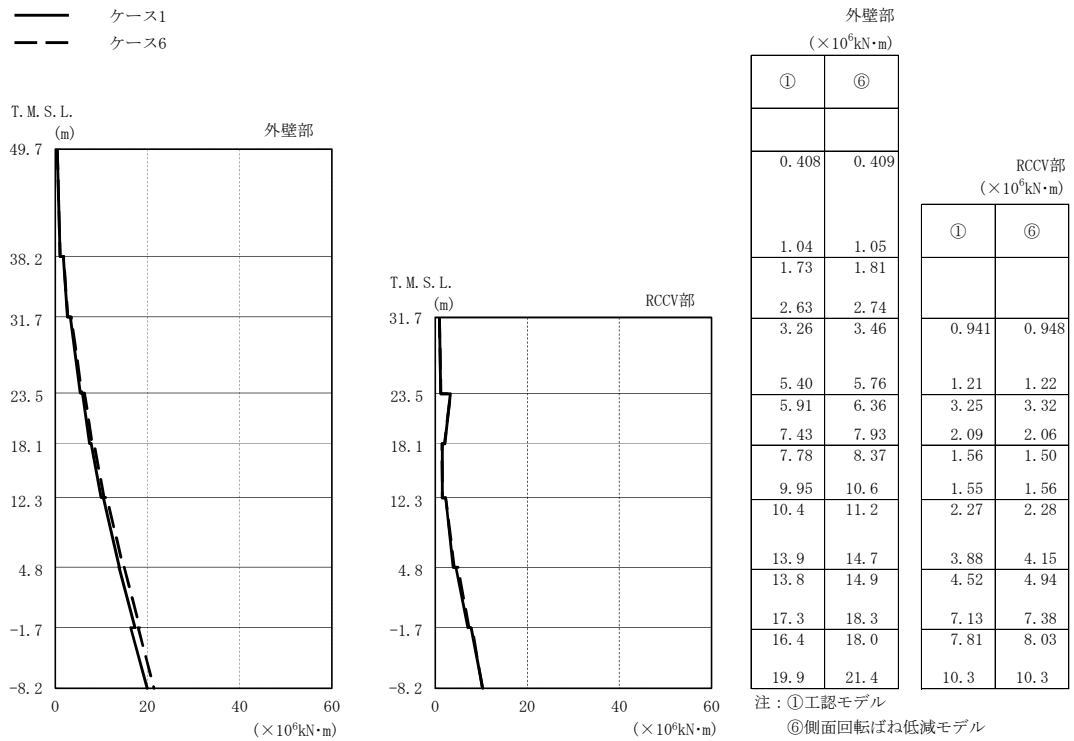

(b) Ss-2

図2-93 最大応答曲げモーメント (基準地震動 S s , EW方向) (1/2)

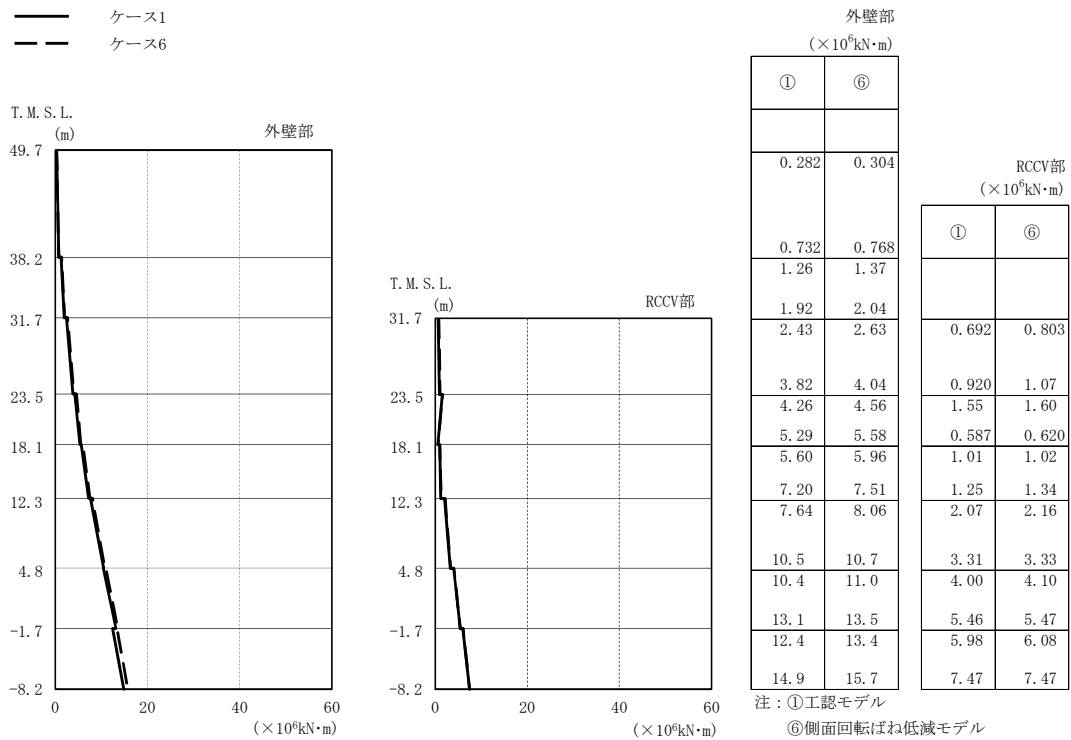

(c) Ss-3

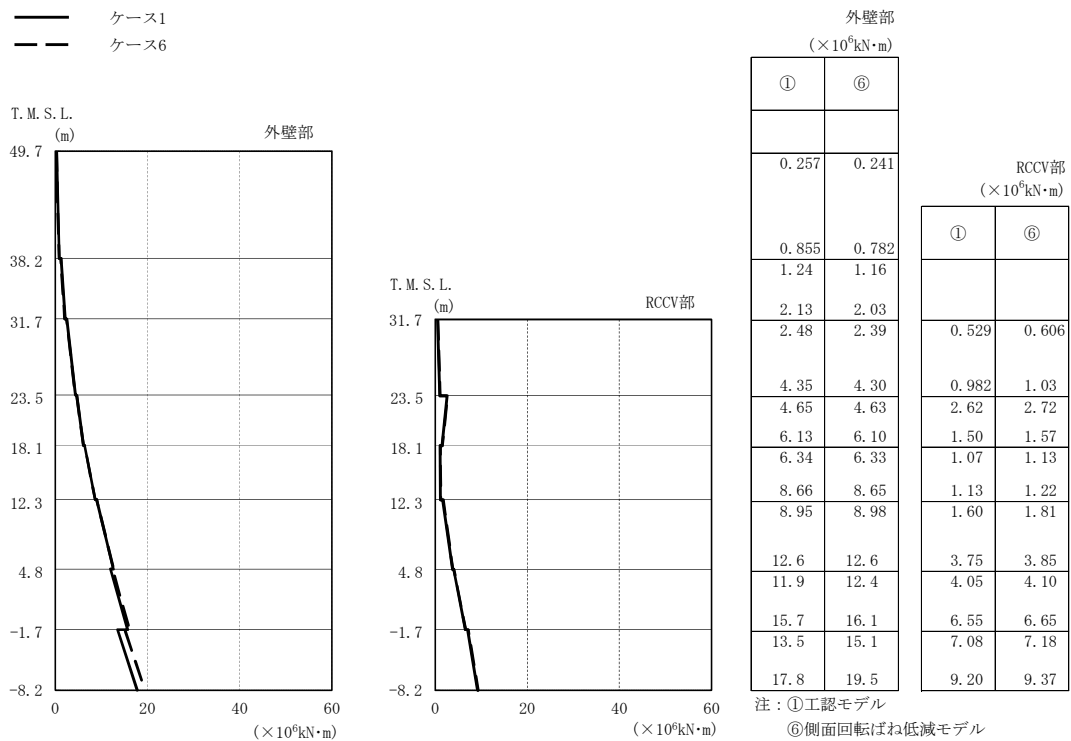

(d) Ss-8

図2-93 最大応答曲げモーメント (基準地震動 S s , EW方向) (2/2)

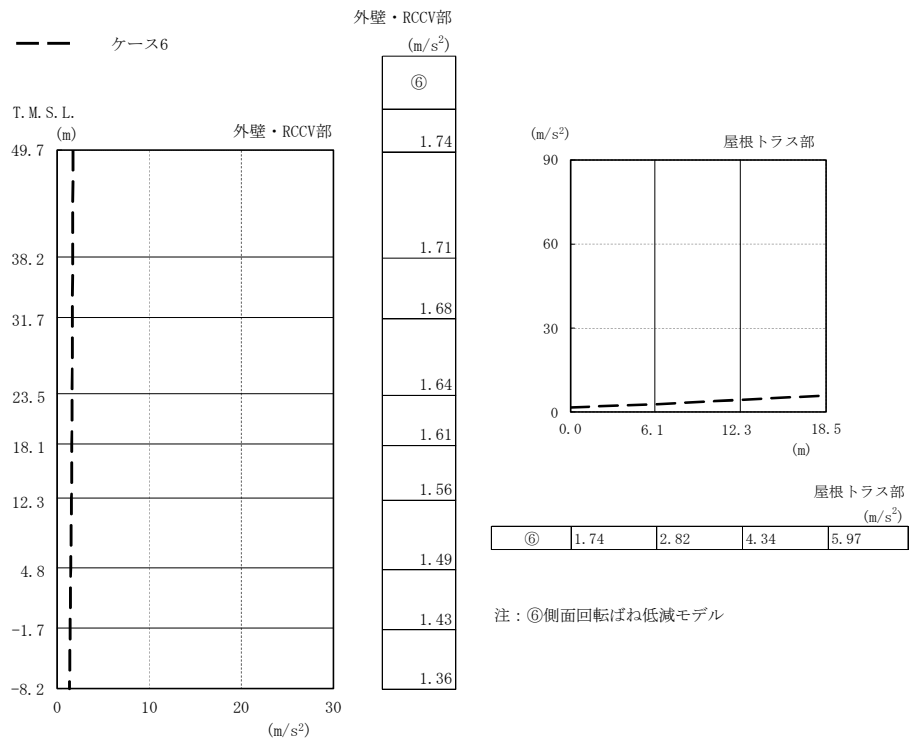

(a) Ss-1

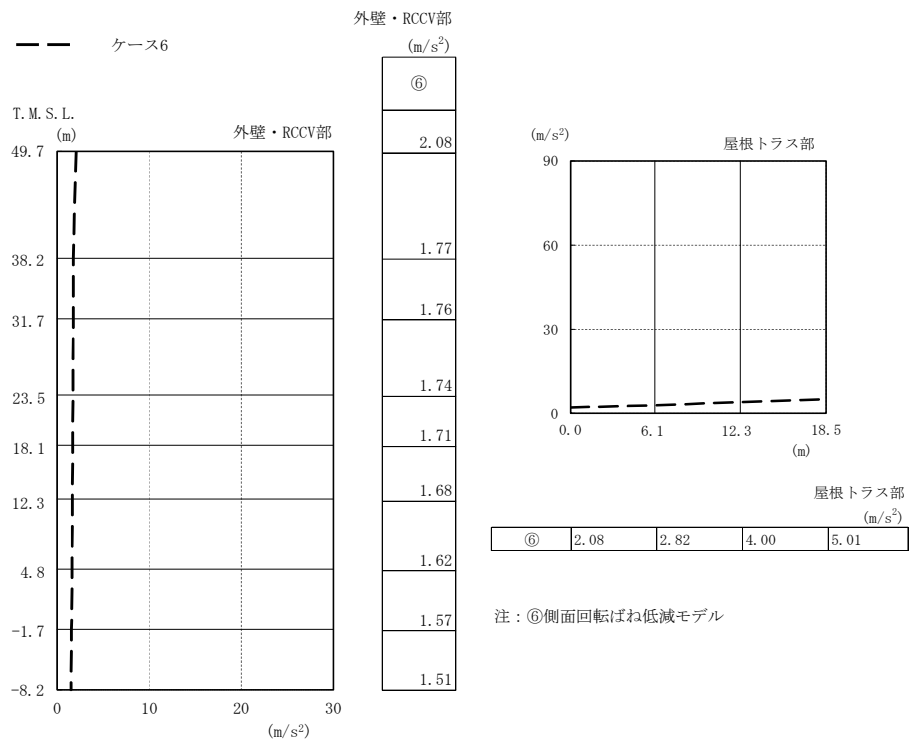

(b) Ss-8

図2-94 最大応答加速度 (基準地震動 S<sub>s</sub>, NS方向, 誘発上下動)

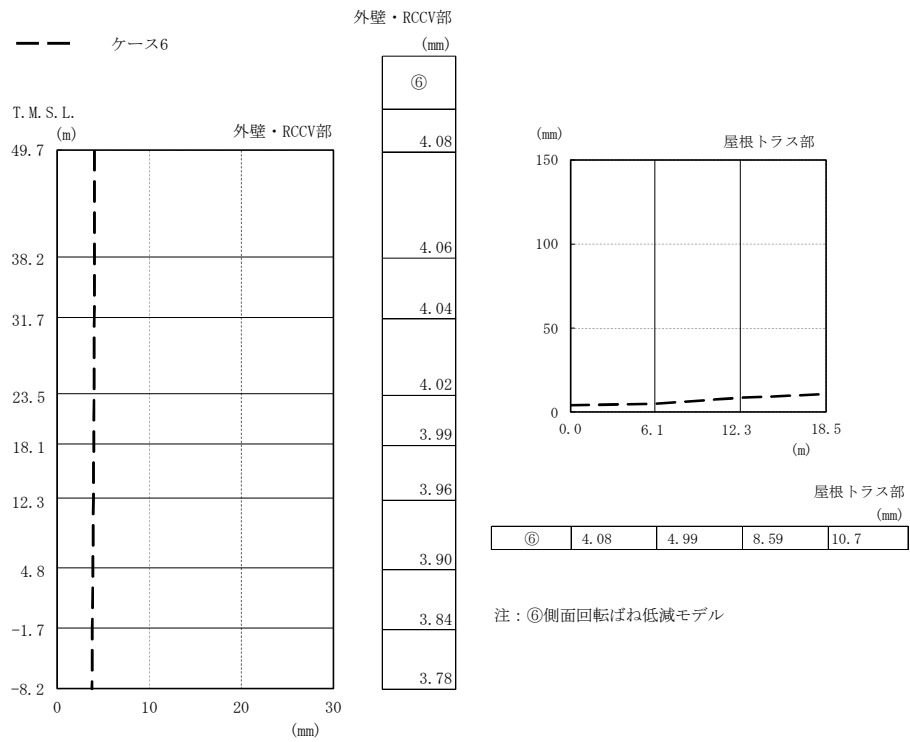

(a) Ss-1

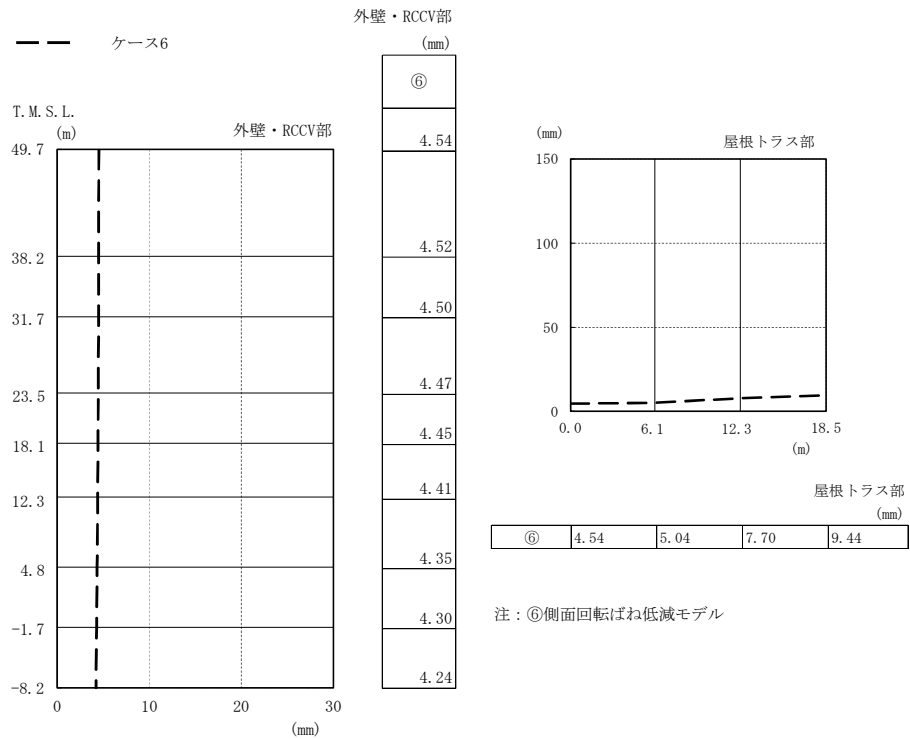

(b) Ss-8

図2-95 最大応答変位 (基準地震動 S<sub>s</sub>, NS方向, 誘発上下動)

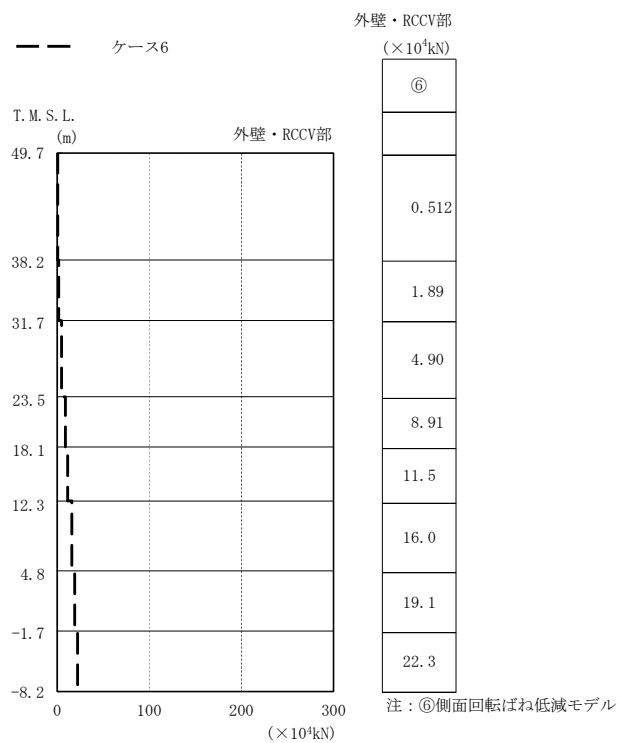

(a) Ss-1

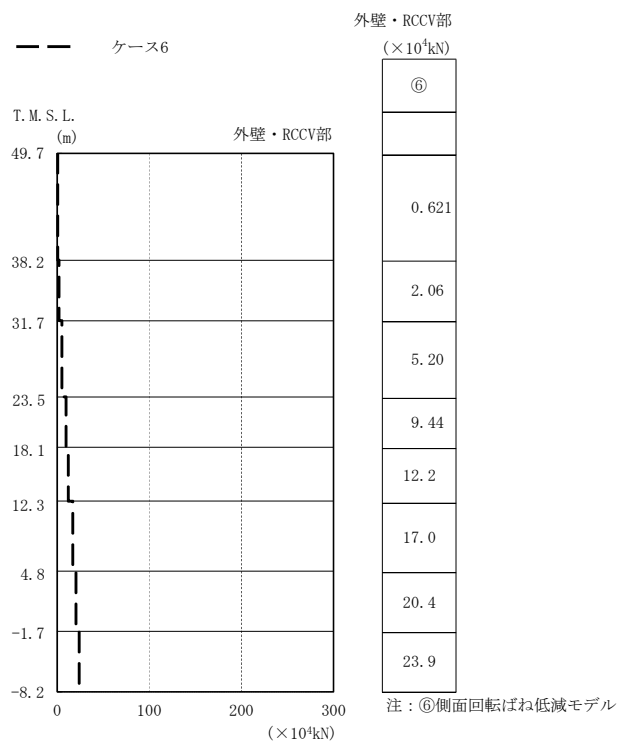

(b) Ss-8

図2-96 最大応答軸力（基準地震動 S<sub>s</sub>，NS方向，誘発上下動）

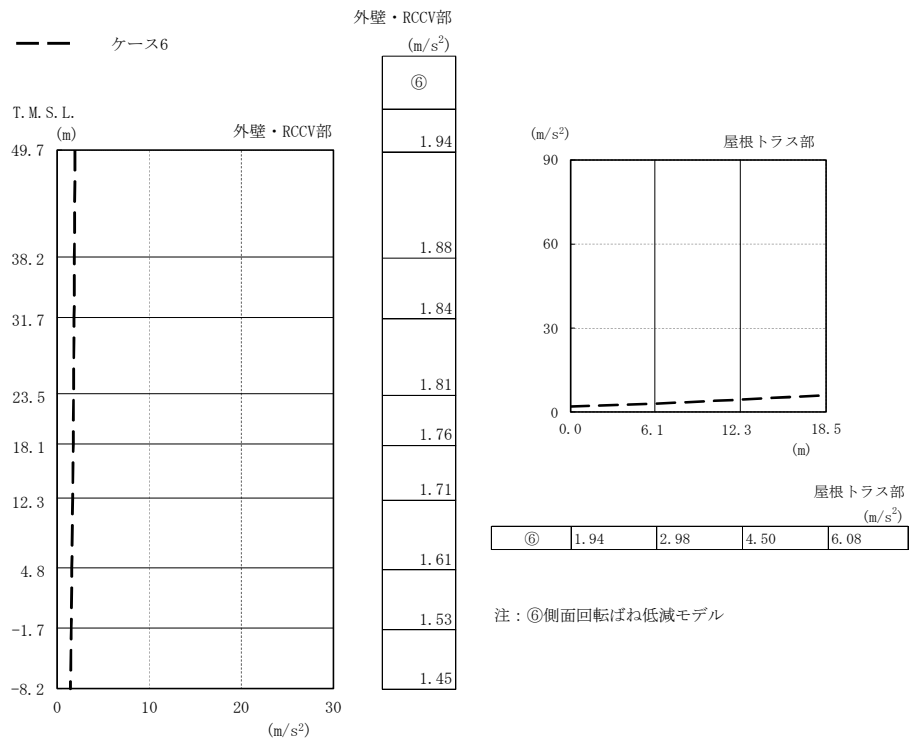

(a) Ss-1

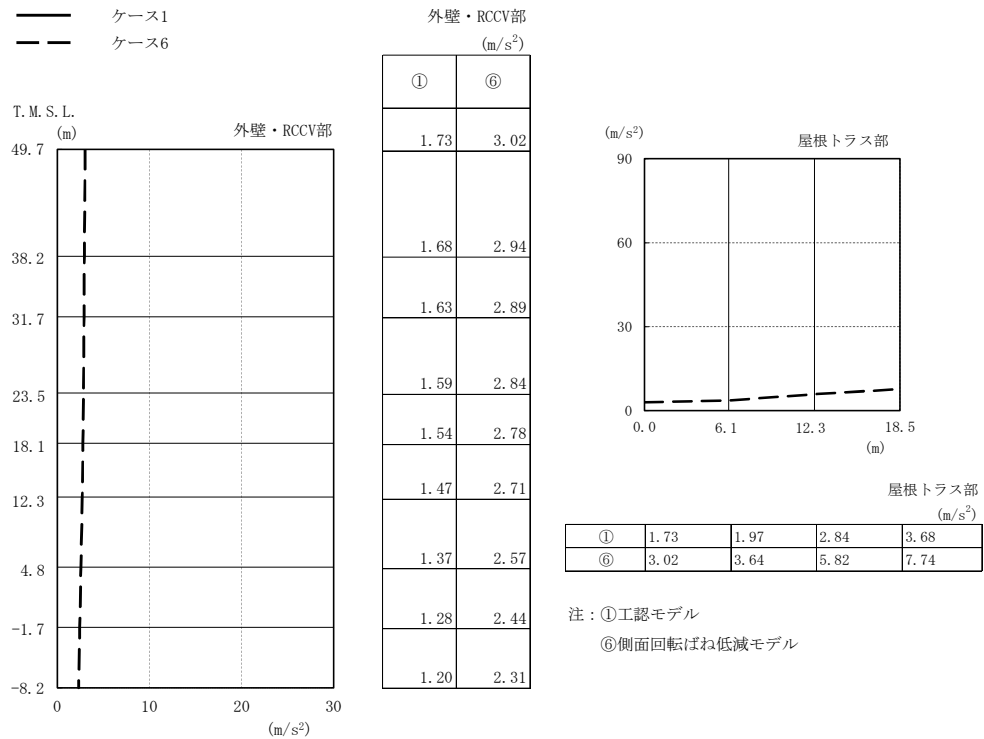

(b) Ss-2

図2-97 最大応答加速度（基準地震動 S<sub>s</sub>，EW方向，誘発上下動）（1/2）



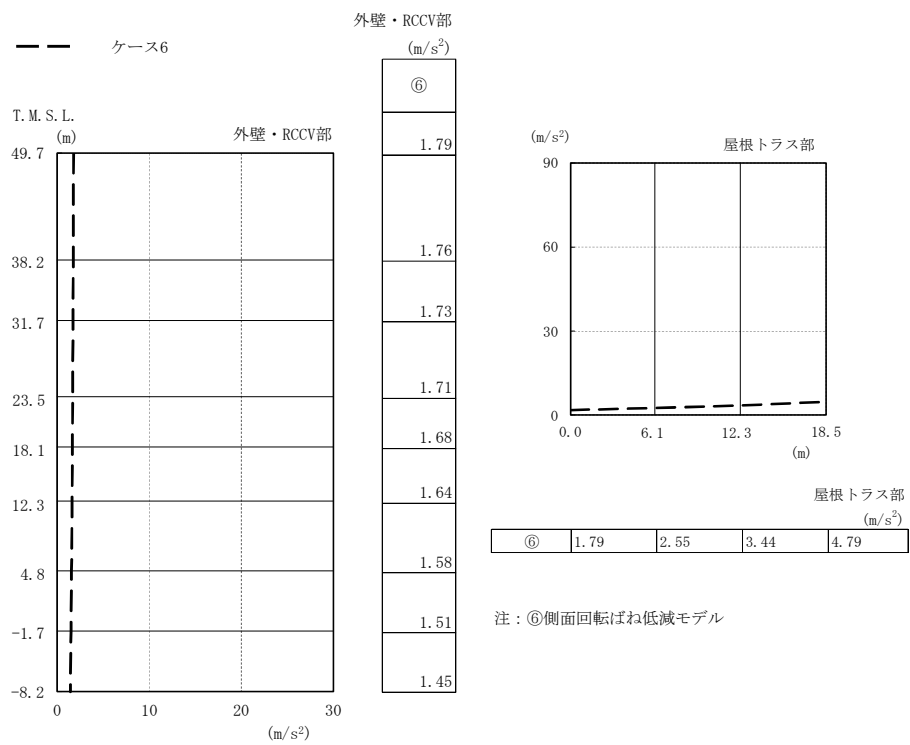

(c) Ss-8

図2-97 最大応答加速度（基準地震動 S<sub>s</sub>，EW方向，誘発上下動）（2/2）

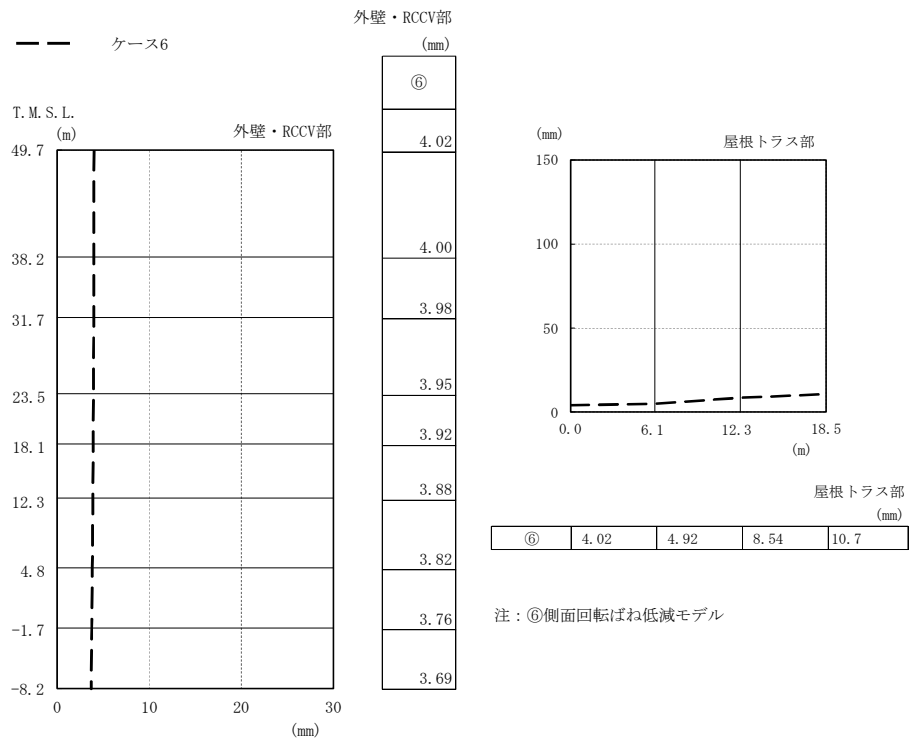

(a) Ss-1

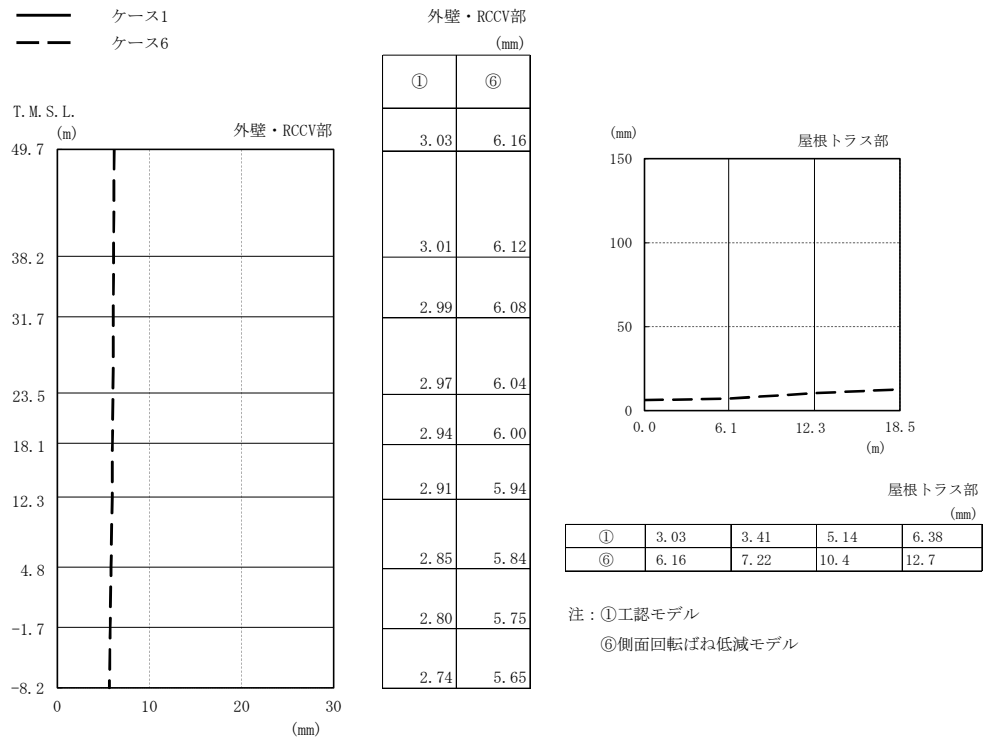

(b) Ss-2

図2-98 最大応答変位 (基準地震動 S<sub>s</sub>, EW方向, 誘発上下動) (1/2)

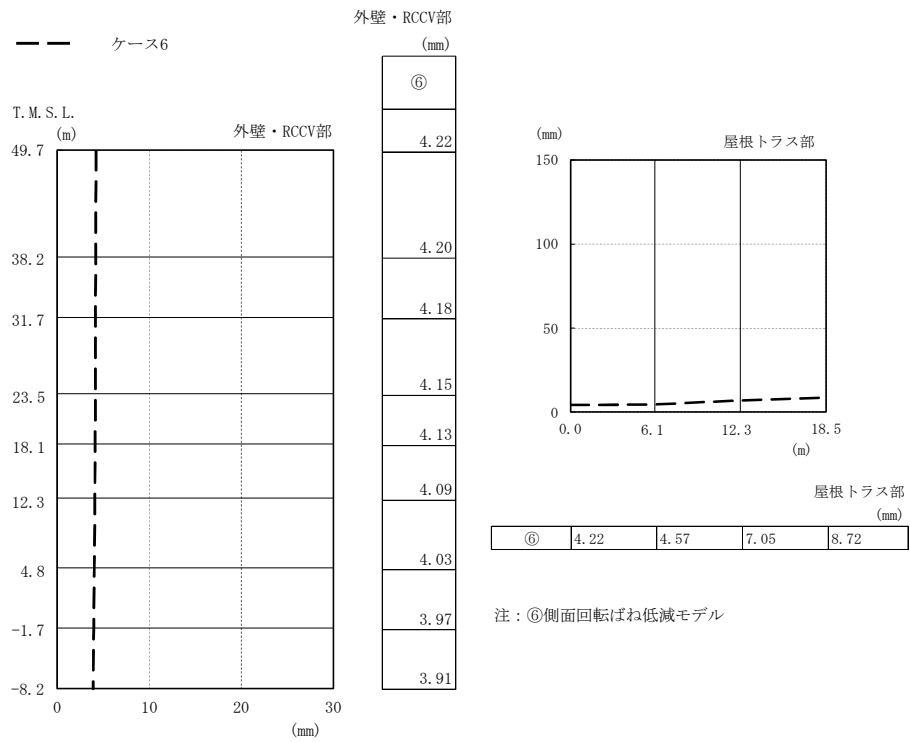

(c) Ss-8

図2-98 最大応答変位 (基準地震動  $S_s$ , EW方向, 誘発上下動) (2/2)

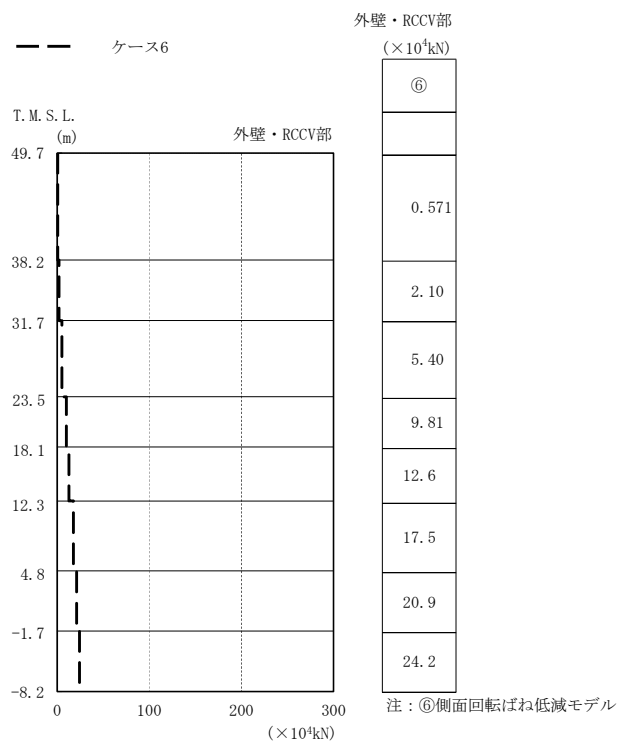

(a) Ss-1

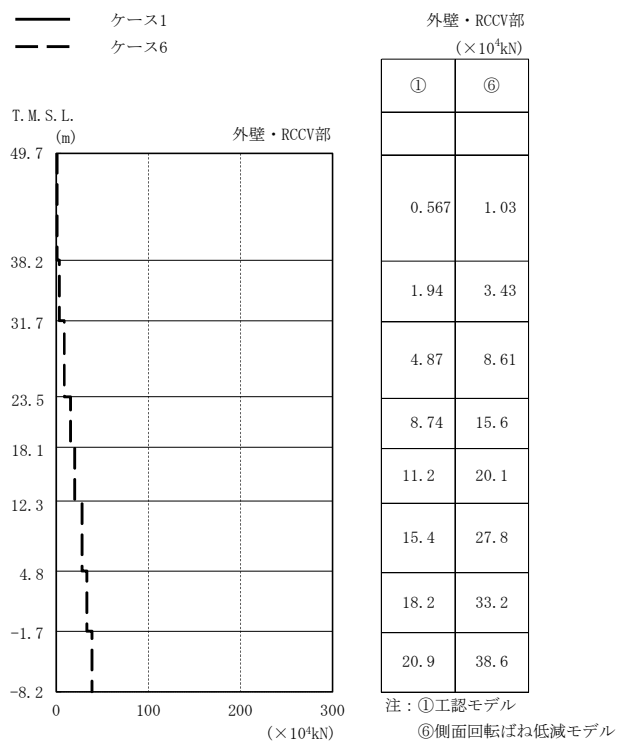

(b) Ss-2

図2-99 最大応答軸力（基準地震動 S<sub>s</sub>，EW方向，誘発上下動）（1/2）

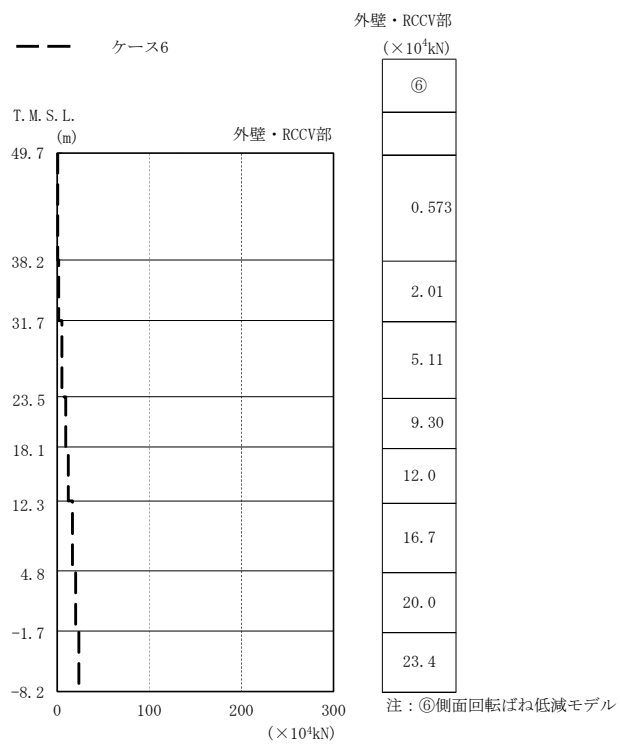

(c) Ss-8

図2-99 最大応答軸力（基準地震動 S<sub>s</sub>，EW方向，誘発上下動）（2/2）

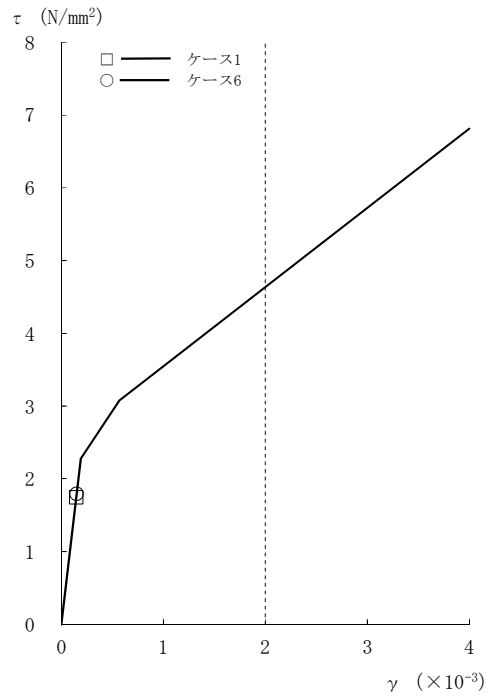

[外壁部]

図2-100  $\tau - \gamma$  関係と最大応答値 (Ss-1, NS方向, CRF) (1/8)

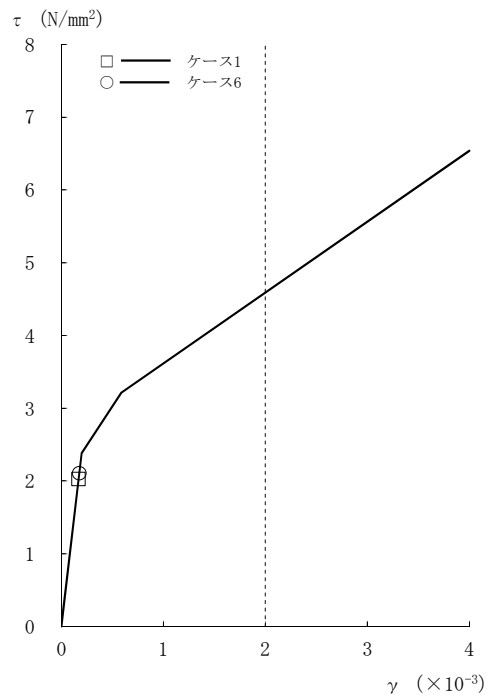

[外壁部]

図2-100  $\tau - \gamma$  関係と最大応答値 (Ss-1, NS方向, 4F) (2/8)

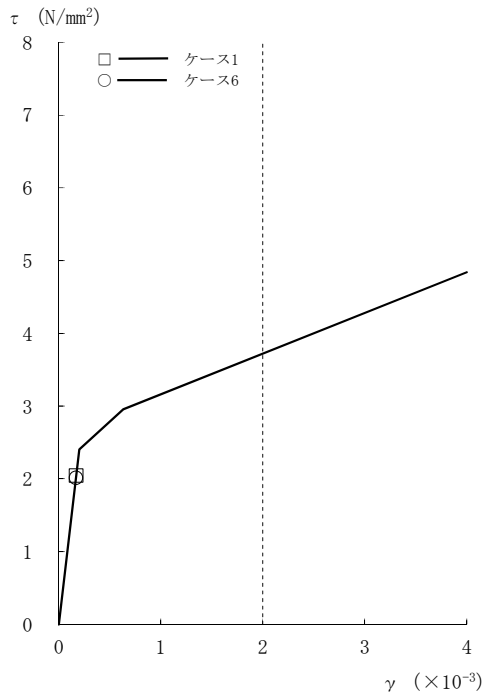

[外壁部]

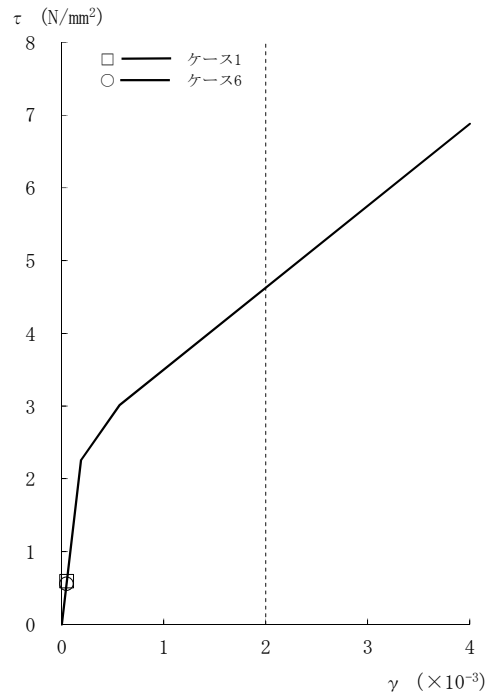

[RCCV部]

図2-100  $\tau - \gamma$  関係と最大応答値 (Ss-1, NS方向, 3F) (3/8)

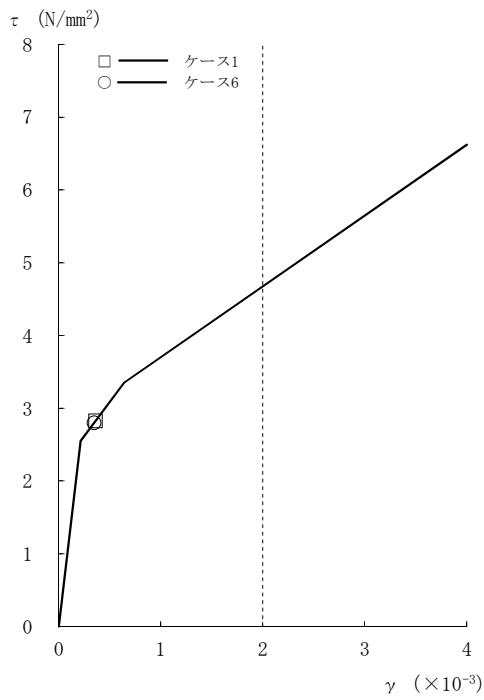

[外壁部]

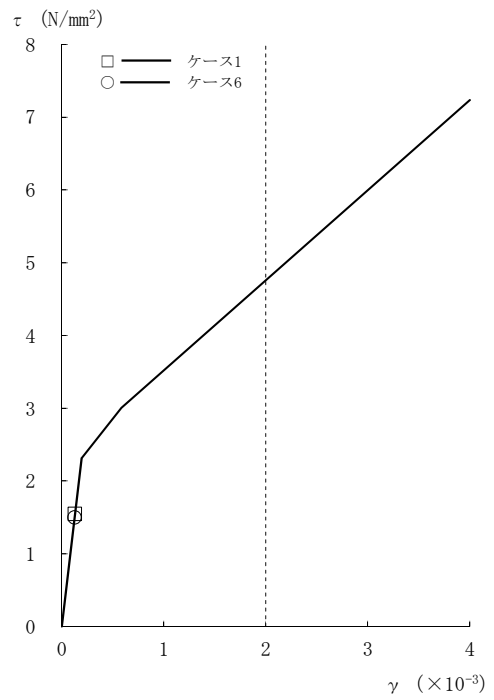

[RCCV部]

図2-100  $\tau - \gamma$  関係と最大応答値 (Ss-1, NS方向, 2F) (4/8)

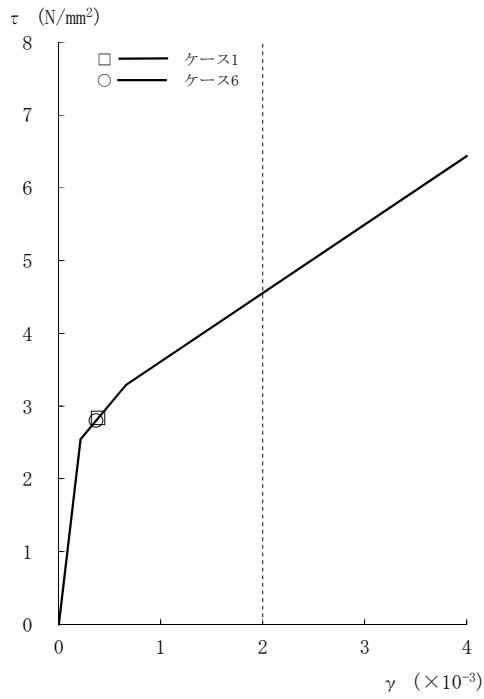

[外壁部]

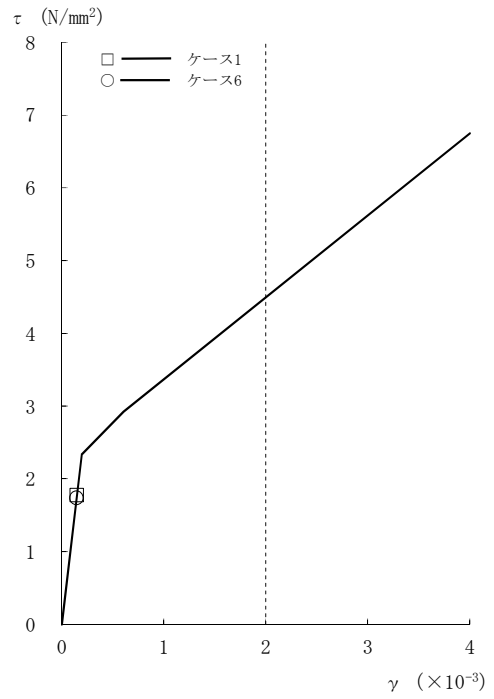

[RCCV部]

図2-100 τ - γ 関係と最大応答値 (Ss-1, NS方向, 1F) (5/8)

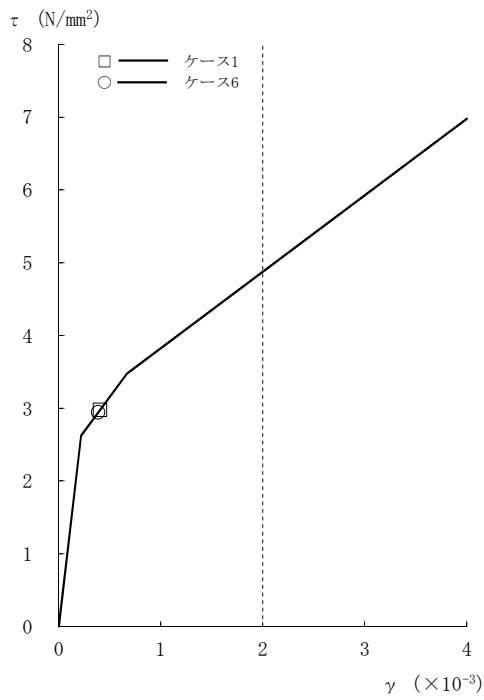

[外壁部]

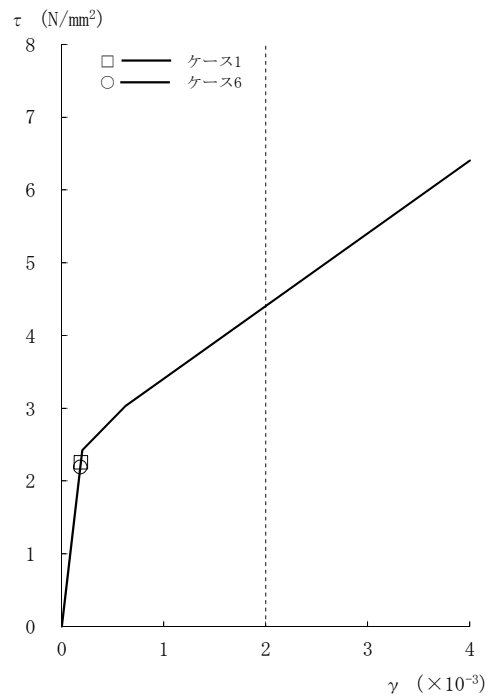

[RCCV部]

図2-100 τ - γ 関係と最大応答値 (Ss-1, NS方向, B1F) (6/8)



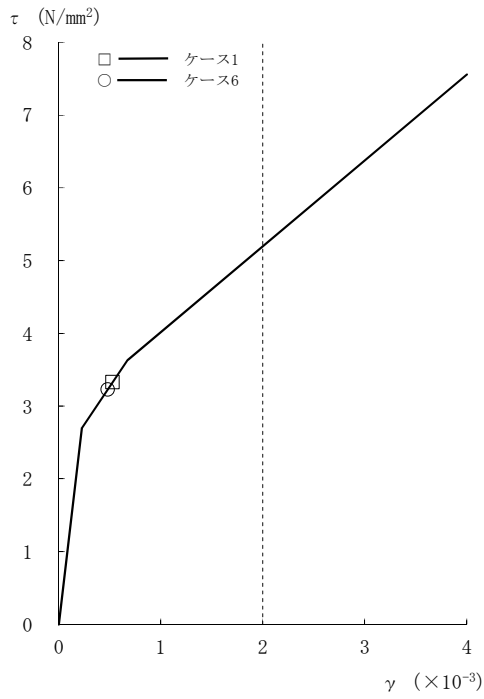

[外壁部]

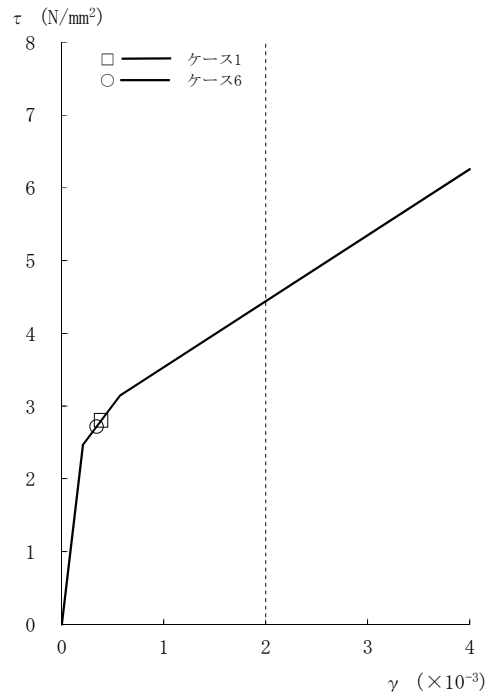

[RCCV部]

図2-100 τ - γ 関係と最大応答値 (Ss-1, NS方向, B2F) (7/8)

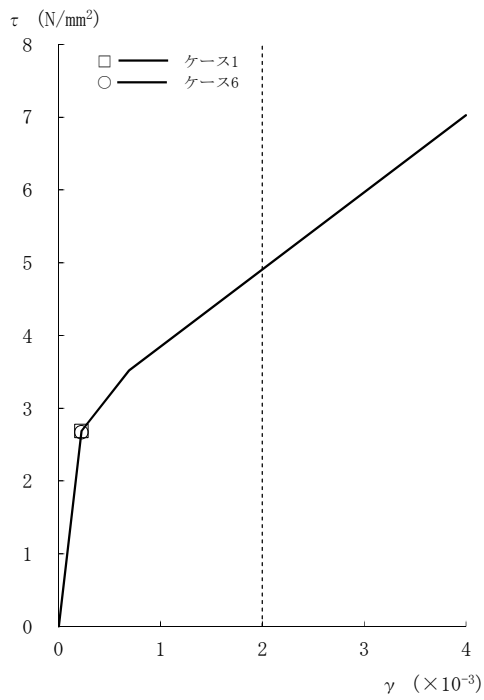

[外壁部]

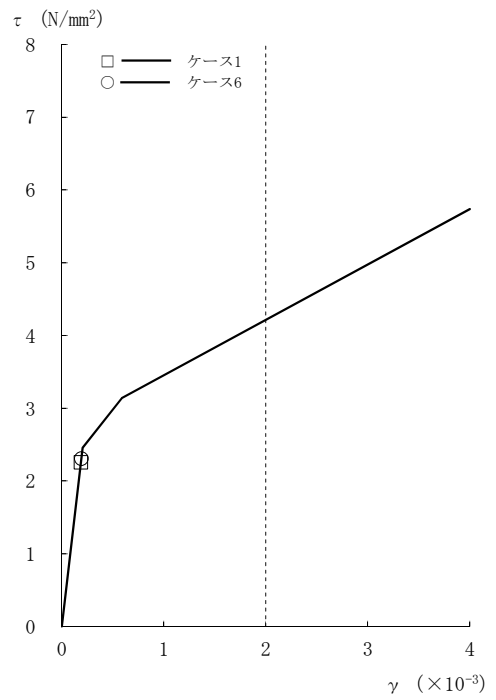

[RCCV部]

図2-100 τ - γ 関係と最大応答値 (Ss-1, NS方向, B3F) (8/8)

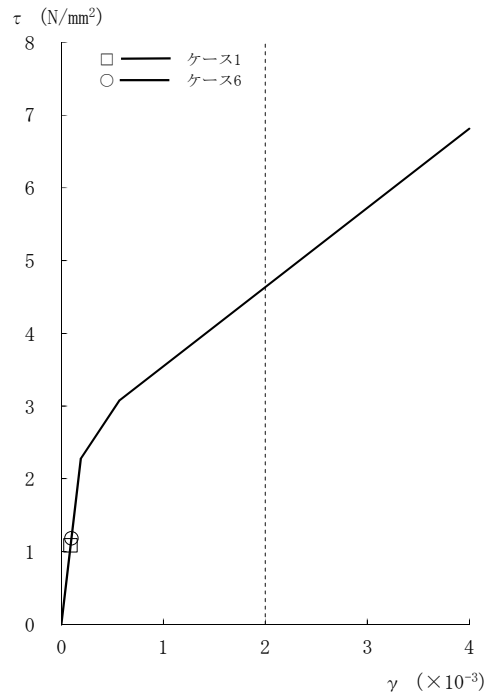

[外壁部]

図2-101 τ - γ 関係と最大応答値 (Ss-2, NS方向, CRF) (1/8)

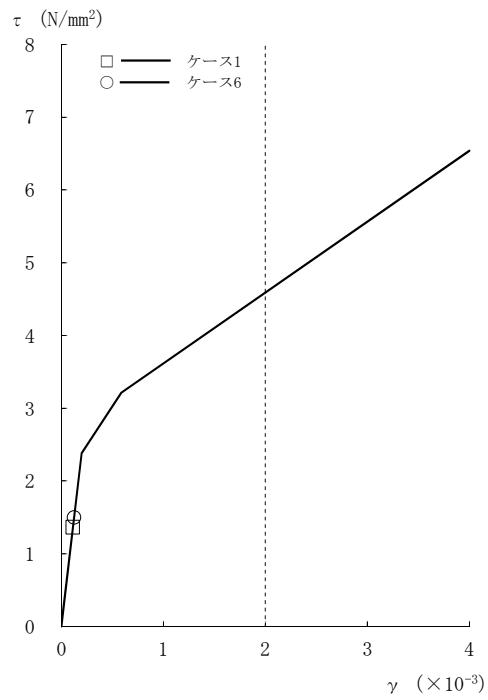

[外壁部]

図2-101 τ - γ 関係と最大応答値 (Ss-2, NS方向, 4F) (2/8)

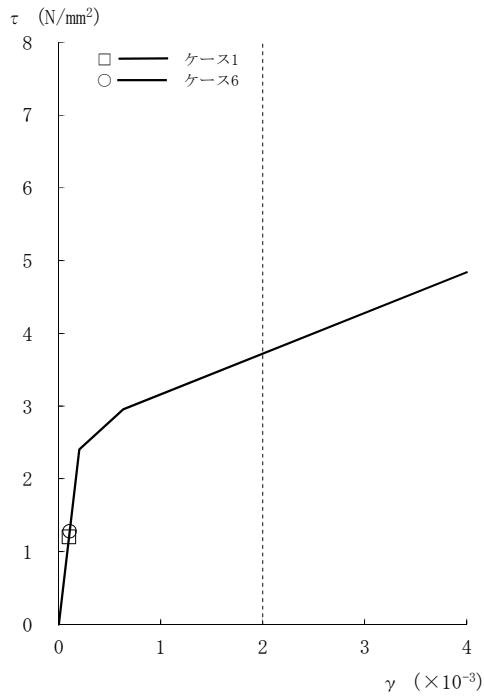

[外壁部]

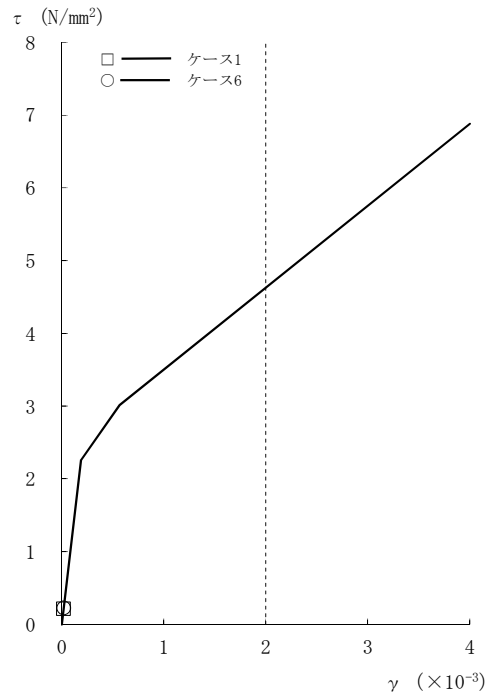

[RCCV部]

図2-101  $\tau - \gamma$  関係と最大応答値 (Ss-2, NS方向, 3F) (3/8)

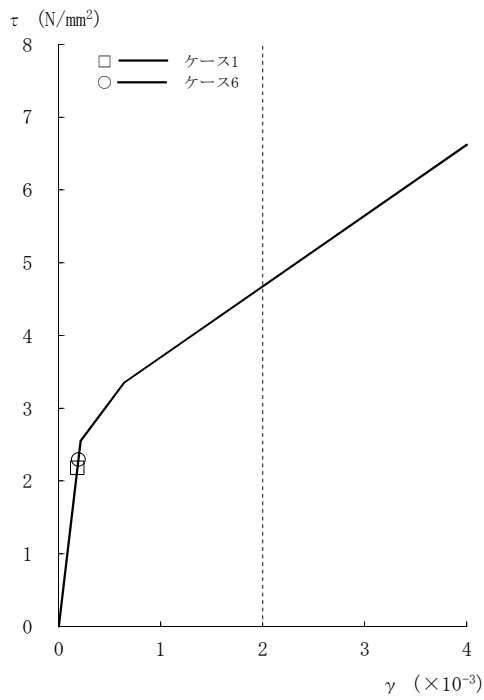

[外壁部]

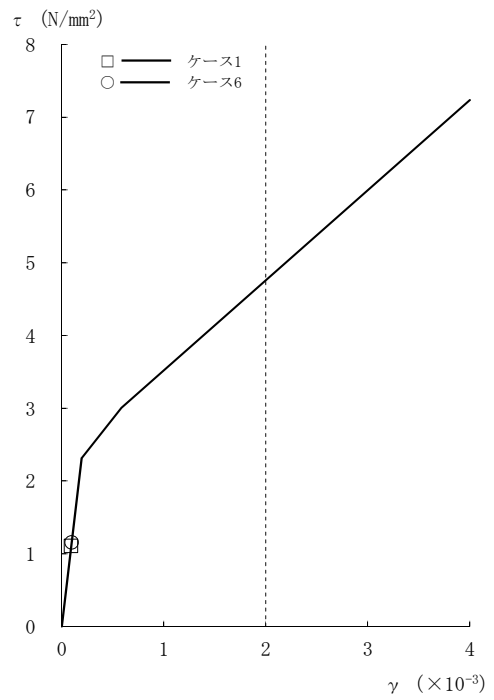

[RCCV部]

図2-101  $\tau - \gamma$  関係と最大応答値 (Ss-2, NS方向, 2F) (4/8)

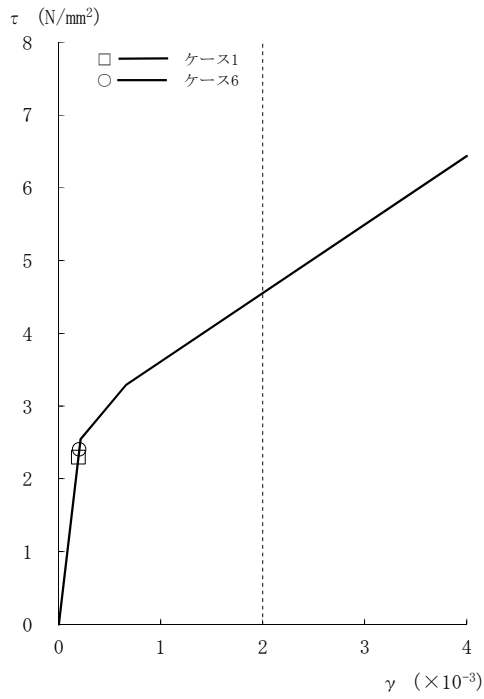

[外壁部]

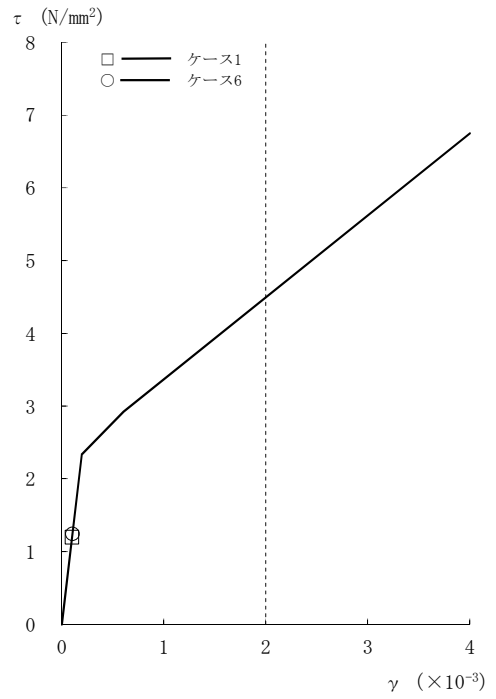

[RCCV部]

図2-101 τ - γ 関係と最大応答値 (Ss-2, NS方向, 1F) (5/8)

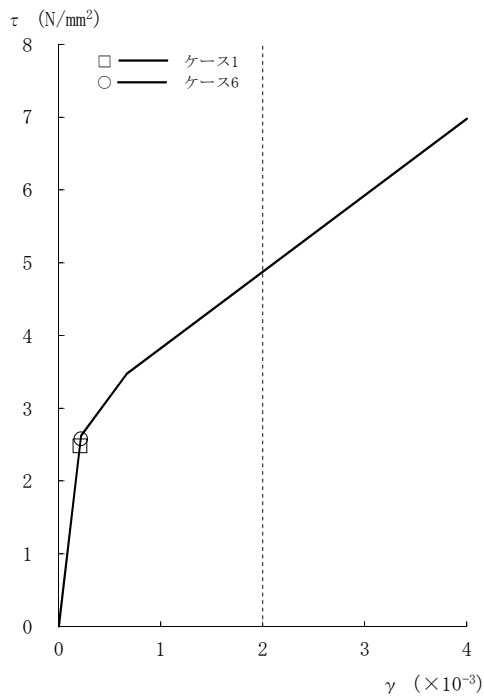

[外壁部]

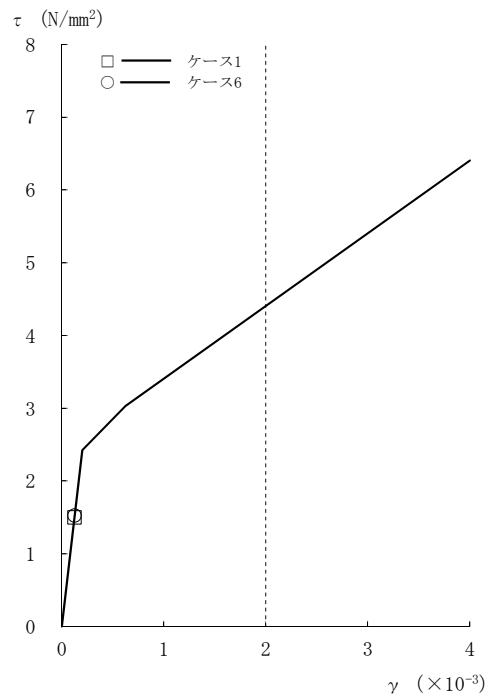

[RCCV部]

図2-101 τ - γ 関係と最大応答値 (Ss-2, NS方向, B1F) (6/8)

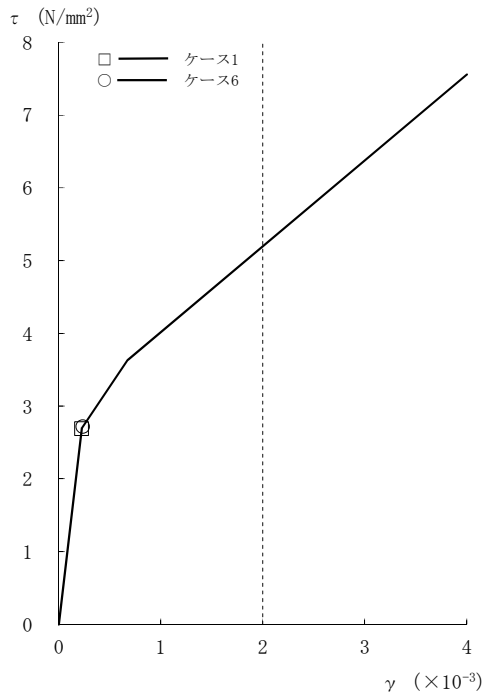

[外壁部]

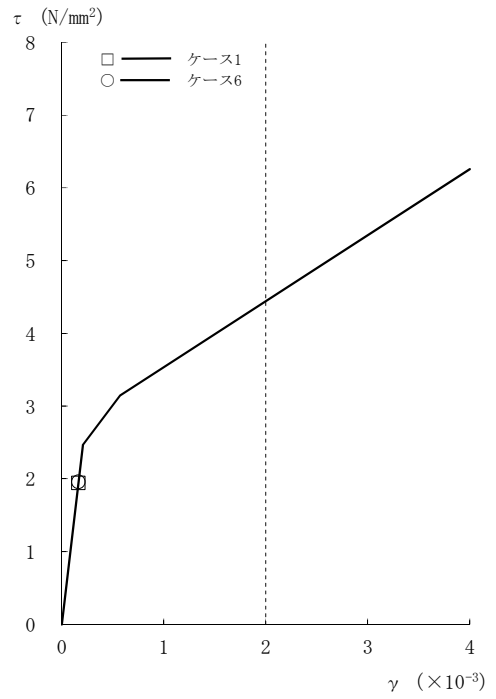

[RCCV部]

図2-101  $\tau - \gamma$  関係と最大応答値 (Ss-2, NS方向, B2F) (7/8)

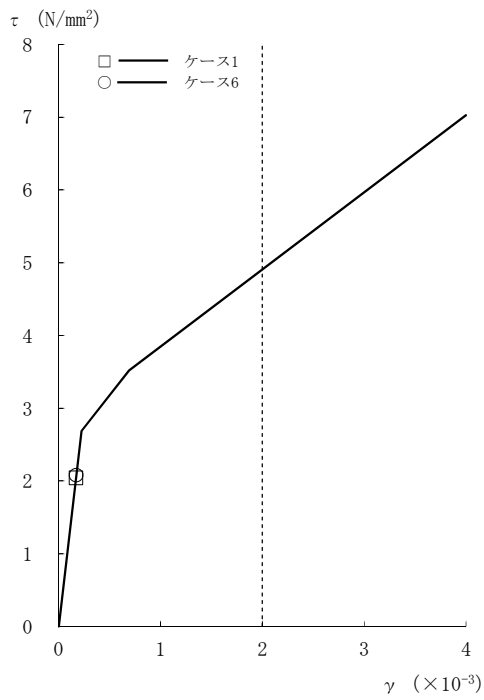

[外壁部]

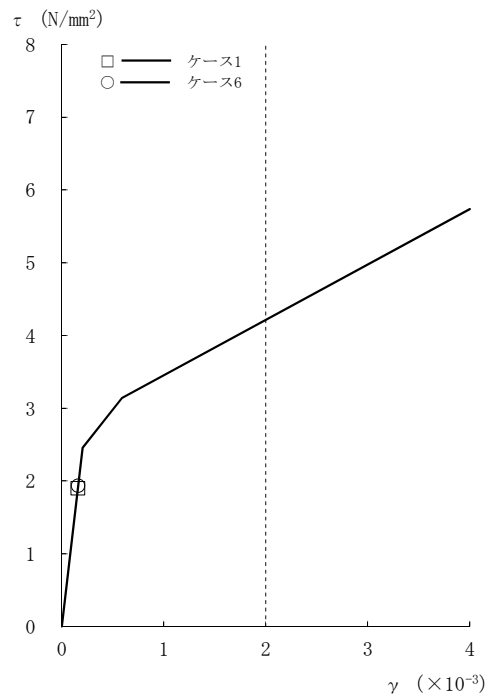

[RCCV部]

図2-101  $\tau - \gamma$  関係と最大応答値 (Ss-2, NS方向, B3F) (8/8)

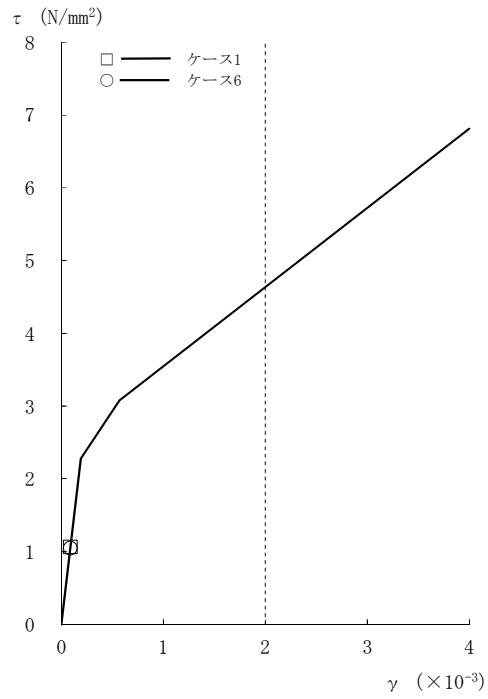

[外壁部]

図2-102  $\tau - \gamma$  関係と最大応答値 (Ss-3, NS方向, CRF) (1/8)

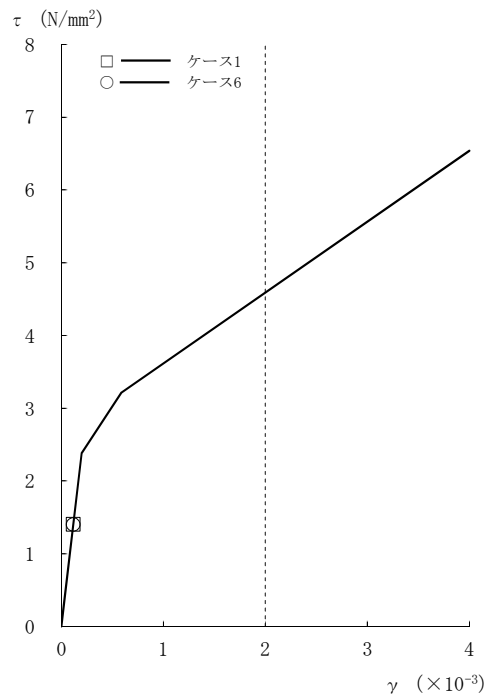

[外壁部]

図2-102  $\tau - \gamma$  関係と最大応答値 (Ss-3, NS方向, 4F) (2/8)

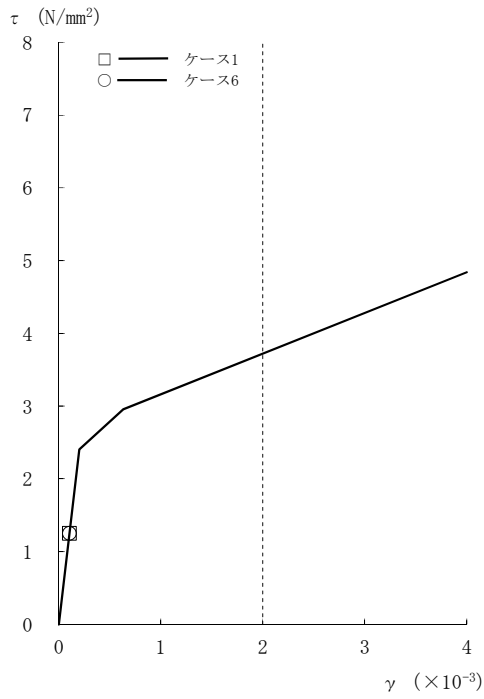

[外壁部]

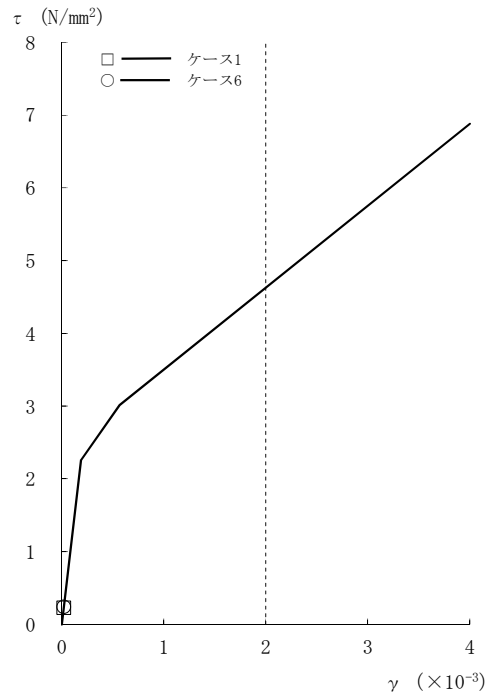

[RCCV部]

図2-102  $\tau - \gamma$  関係と最大応答値 (Ss-3, NS方向, 3F) (3/8)

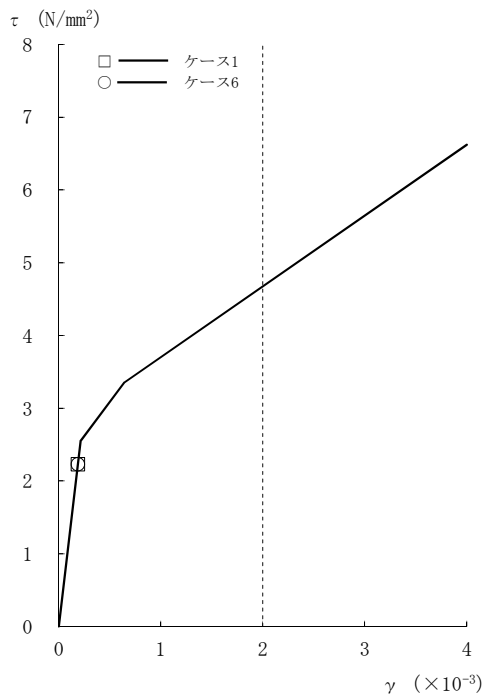

[外壁部]

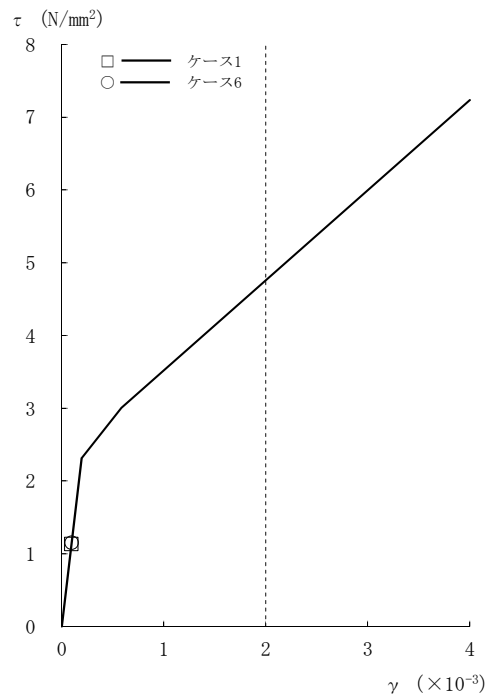

[RCCV部]

図2-102  $\tau - \gamma$  関係と最大応答値 (Ss-3, NS方向, 2F) (4/8)

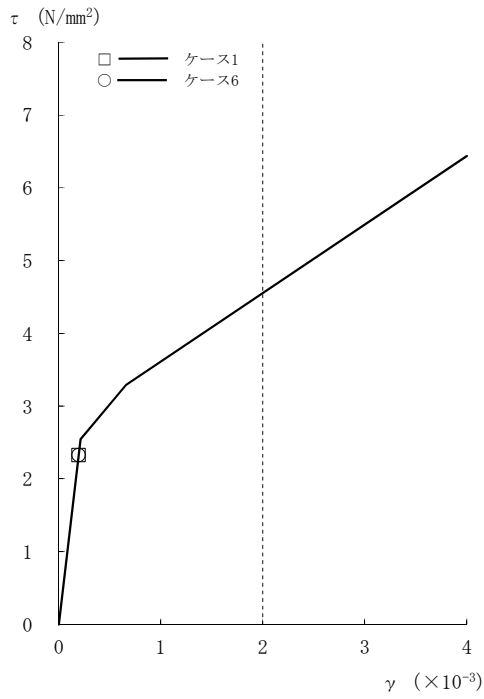

[外壁部]

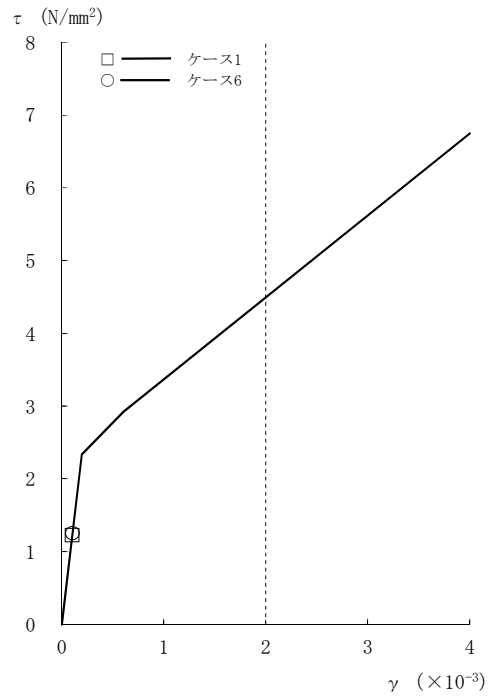

[RCCV部]

図2-102  $\tau - \gamma$  関係と最大応答値 (Ss-3, NS方向, 1F) (5/8)

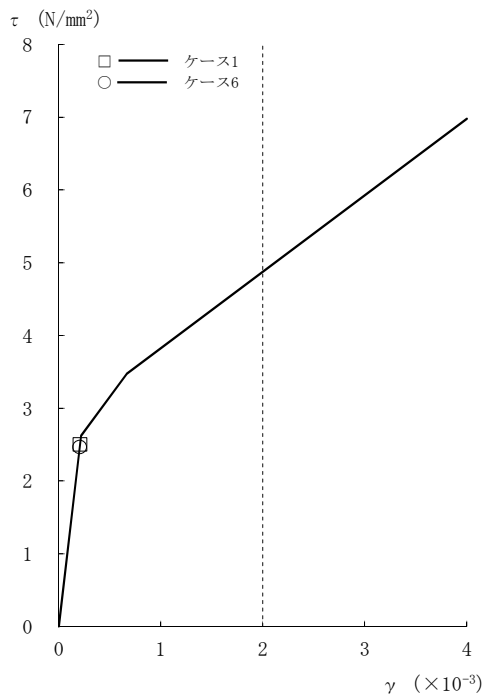

[外壁部]

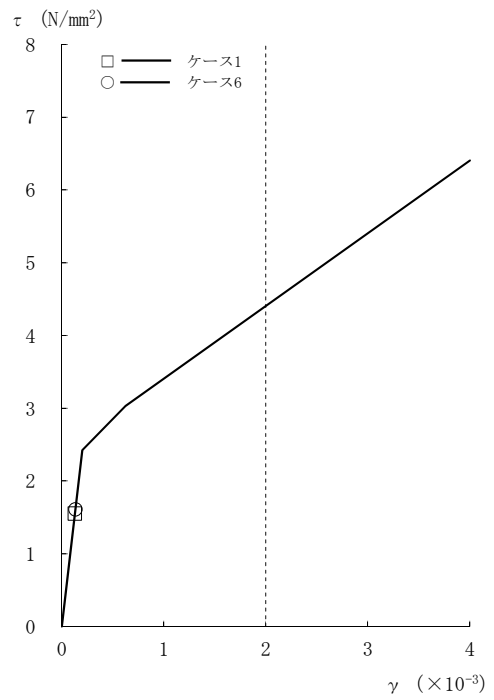

[RCCV部]

図2-102  $\tau - \gamma$  関係と最大応答値 (Ss-3, NS方向, B1F) (6/8)



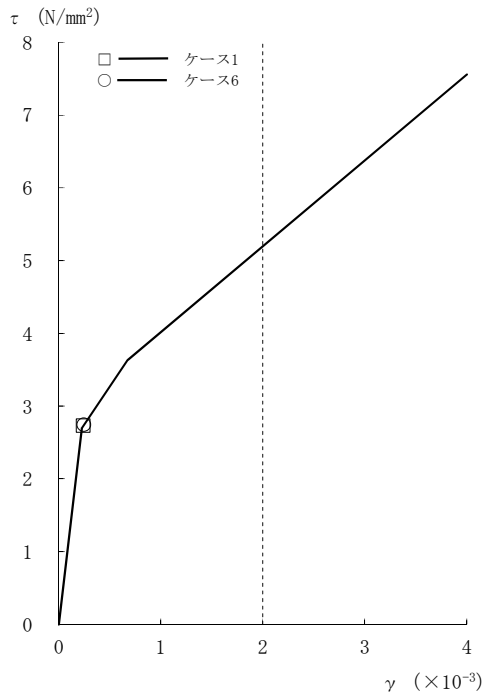

[外壁部]

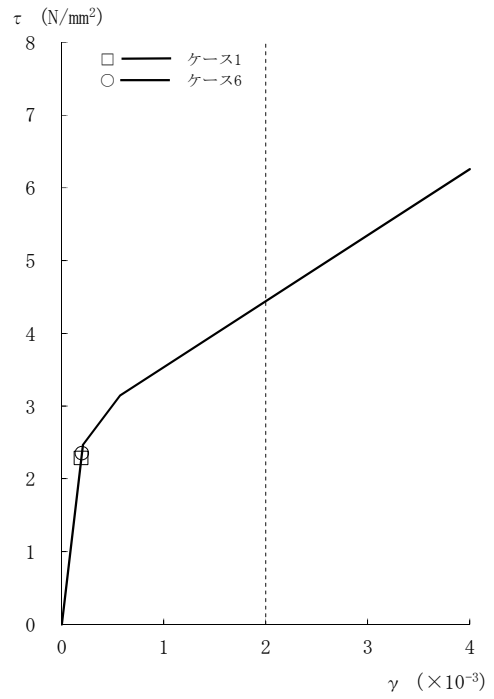

[RCCV部]

図2-102  $\tau - \gamma$  関係と最大応答値 (Ss-3, NS方向, B2F) (7/8)

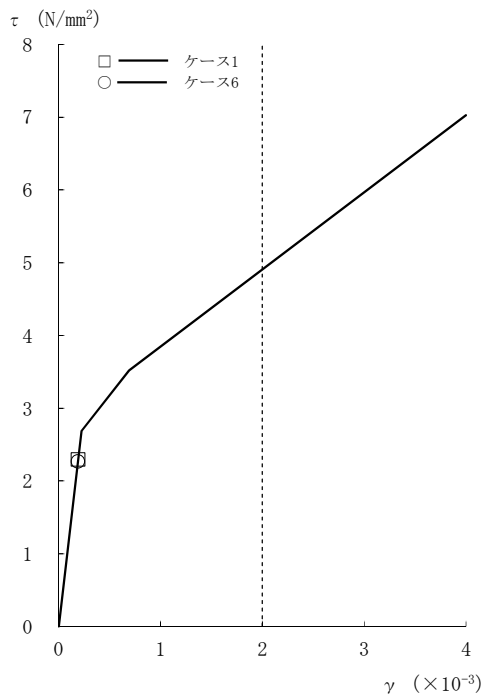

[外壁部]

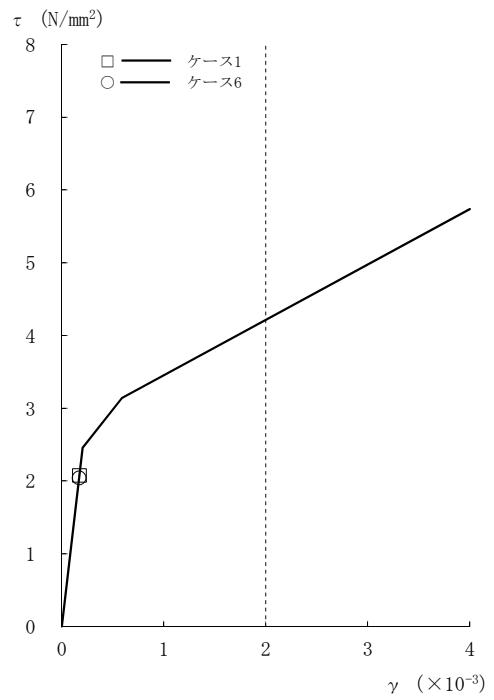

[RCCV部]

図2-102  $\tau - \gamma$  関係と最大応答値 (Ss-3, NS方向, B3F) (8/8)

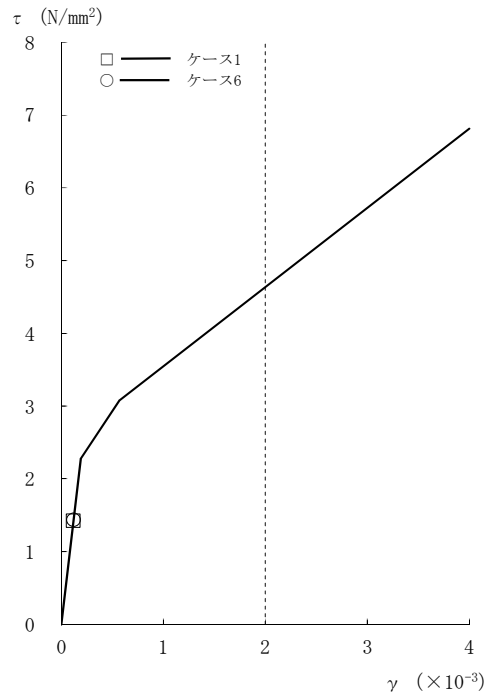

[外壁部]

図2-103 τ - γ 関係と最大応答値 (Ss-8, NS方向, CRF) (1/8)

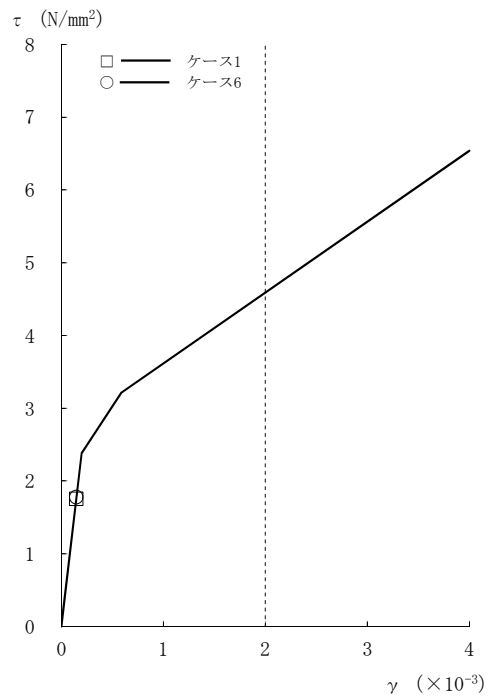

[外壁部]

図2-103 τ - γ 関係と最大応答値 (Ss-8, NS方向, 4F) (2/8)

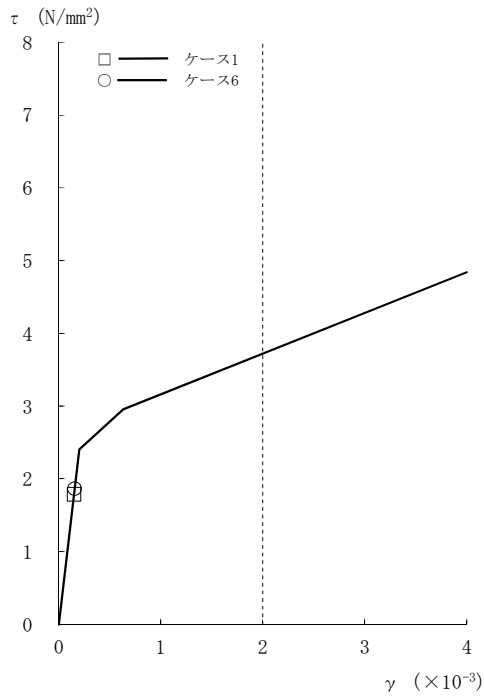

[外壁部]

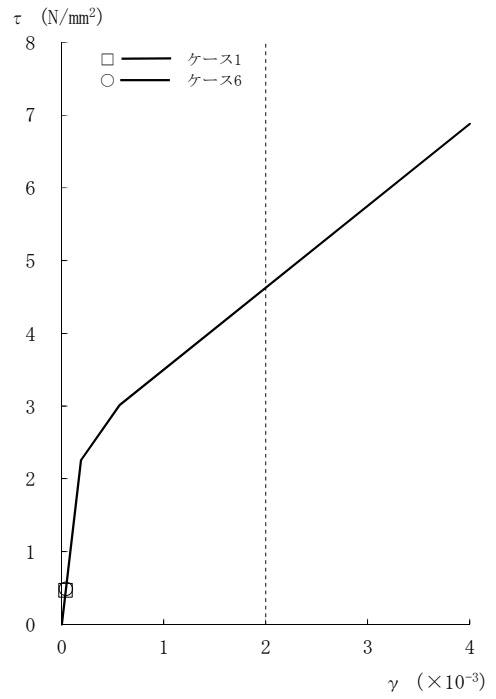

[RCCV部]

図2-103 τ - γ 関係と最大応答値 (Ss-8, NS方向, 3F) (3/8)

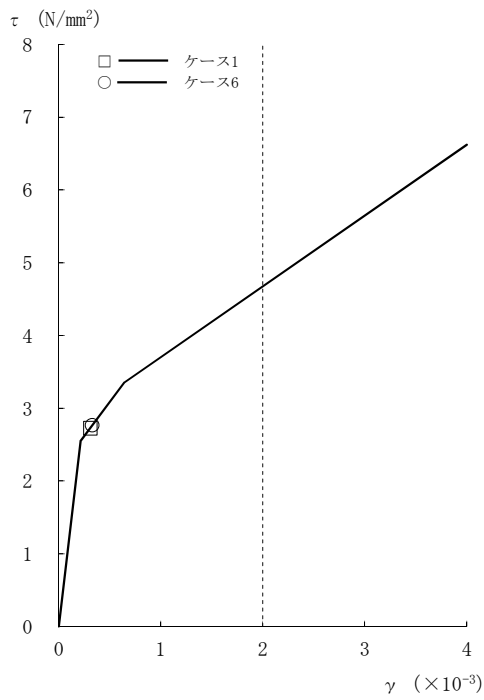

[外壁部]

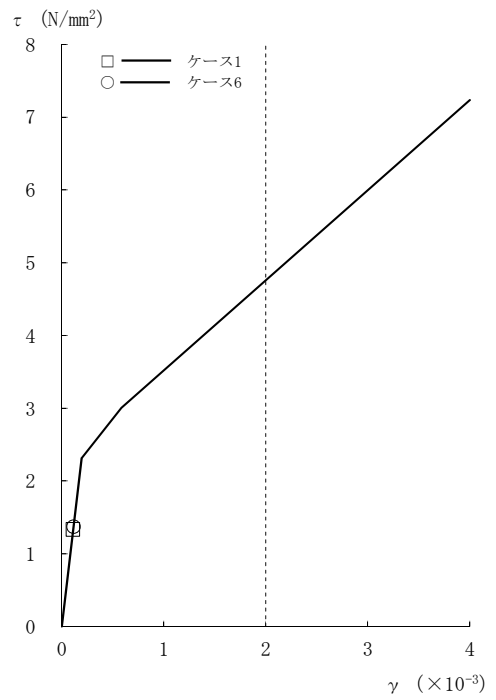

[RCCV部]

図2-103 τ - γ 関係と最大応答値 (Ss-8, NS方向, 2F) (4/8)

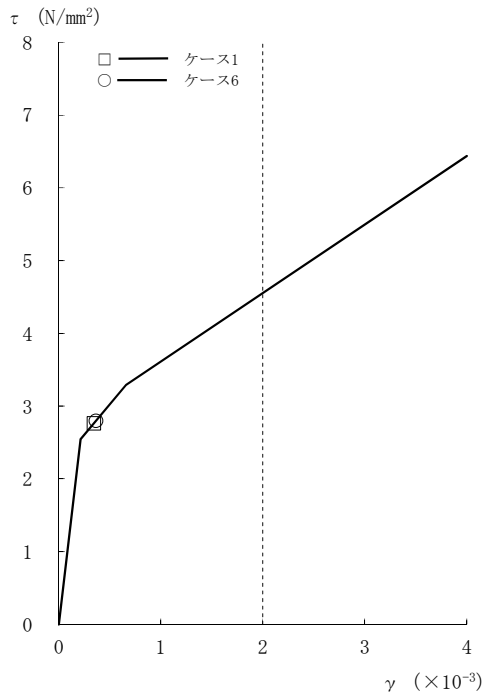

[外壁部]

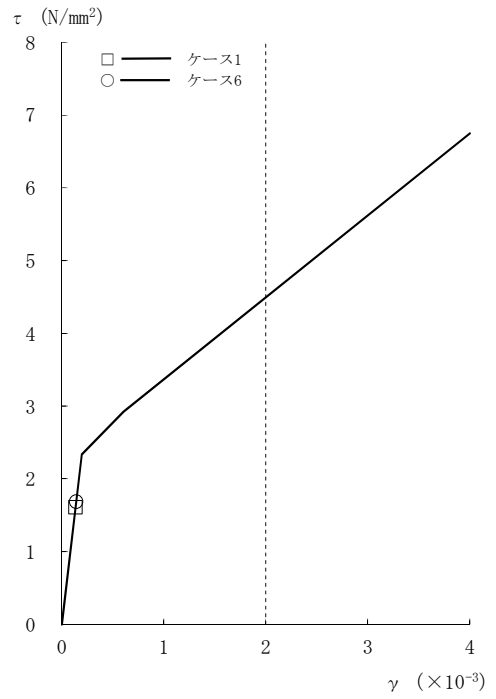

[RCCV部]

図2-103 τ - γ 関係と最大応答値 (Ss-8, NS方向, 1F) (5/8)

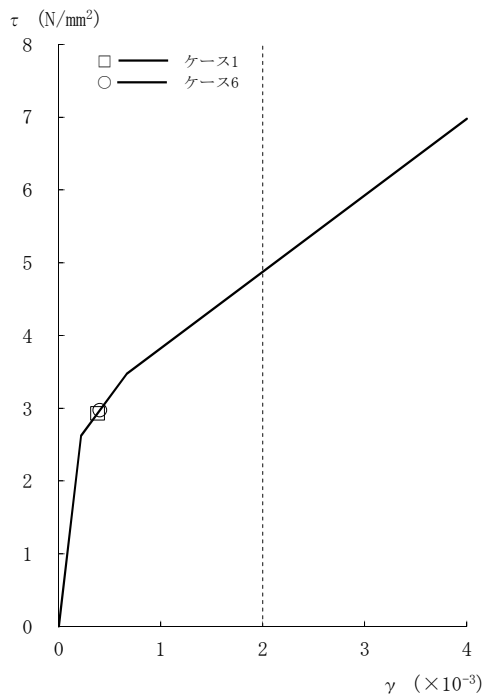

[外壁部]

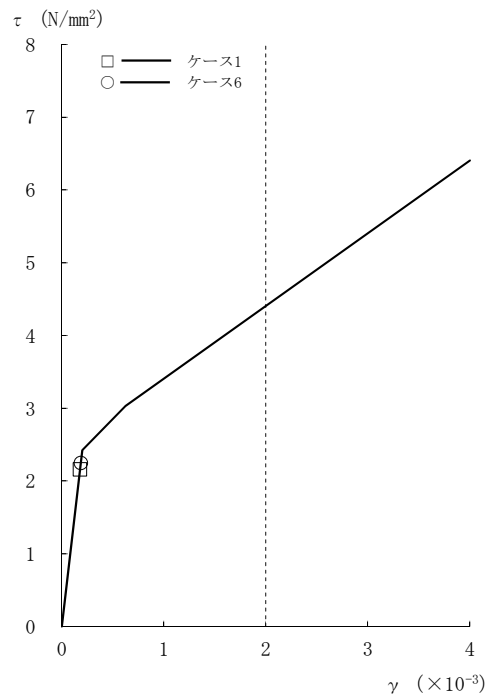

[RCCV部]

図2-103 τ - γ 関係と最大応答値 (Ss-8, NS方向, B1F) (6/8)

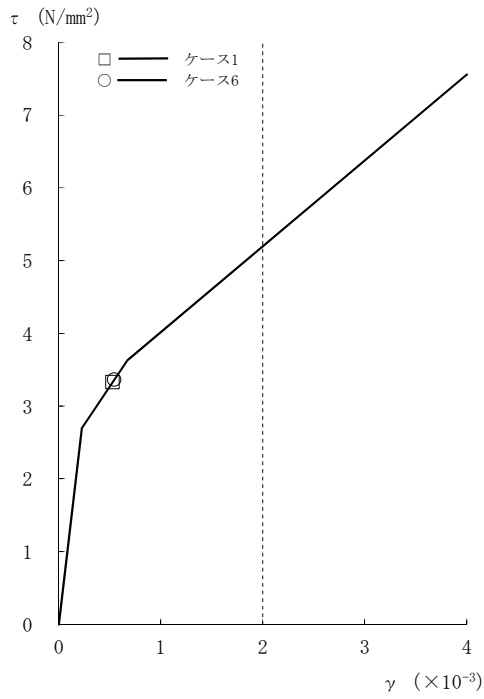

[外壁部]

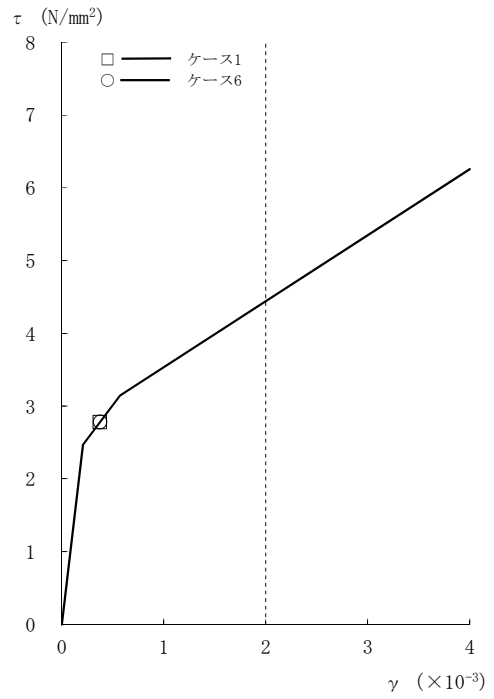

[RCCV部]

図2-103  $\tau - \gamma$  関係と最大応答値 (Ss-8, NS方向, B2F) (7/8)

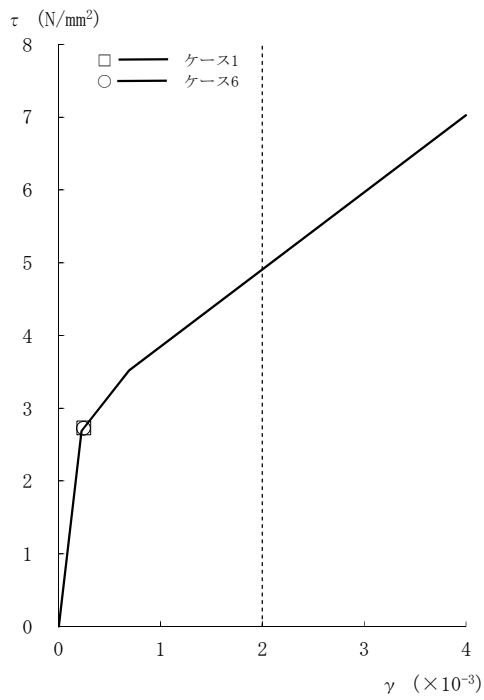

[外壁部]

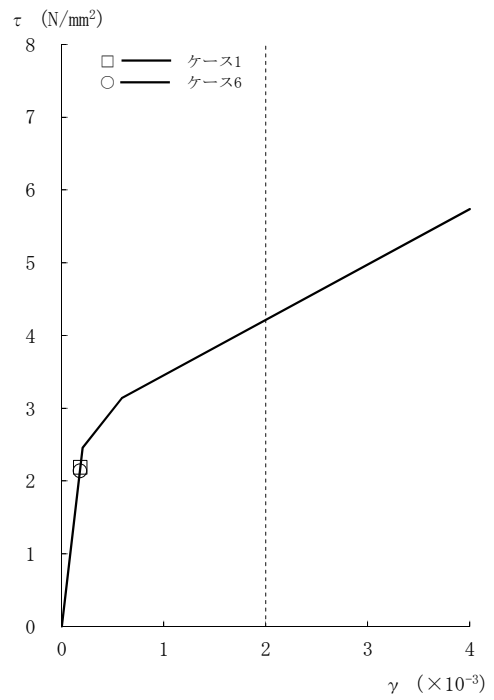

[RCCV部]

図2-103  $\tau - \gamma$  関係と最大応答値 (Ss-8, NS方向, B3F) (8/8)

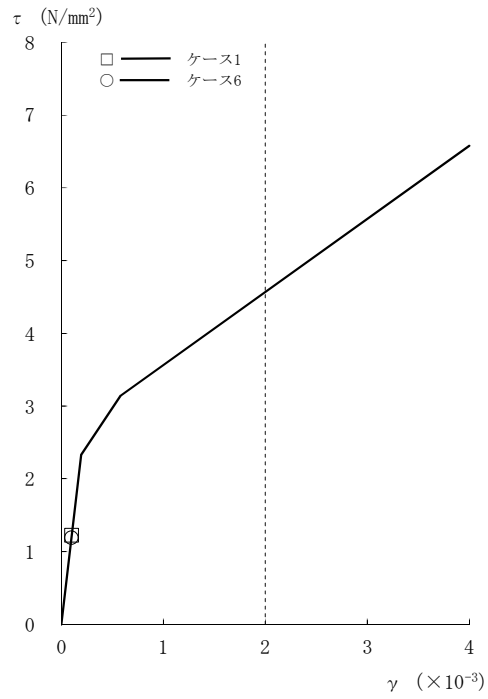

[外壁部]

図2-104 τ - γ 関係と最大応答値 (Ss-1, EW方向, CRF) (1/8)

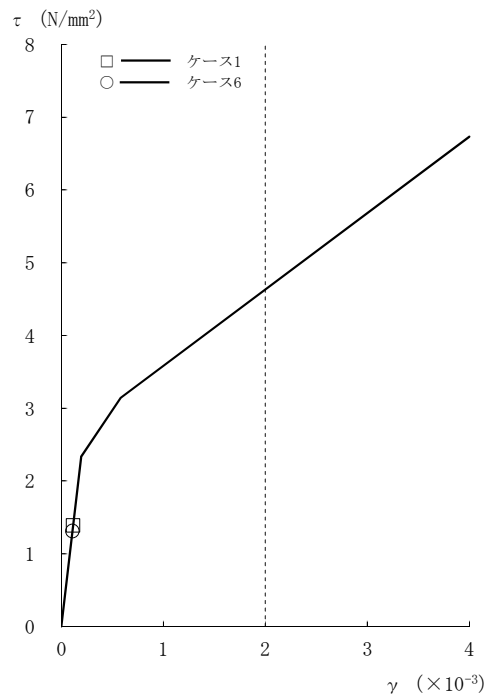

[外壁部]

図2-104 τ - γ 関係と最大応答値 (Ss-1, EW方向, 4F) (2/8)

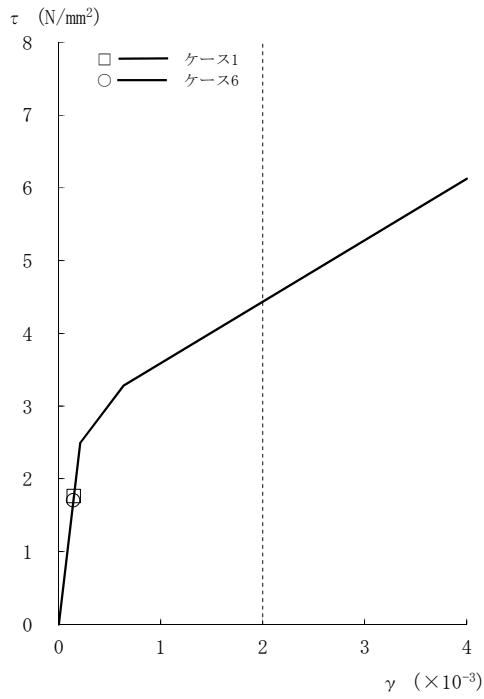

[外壁部]

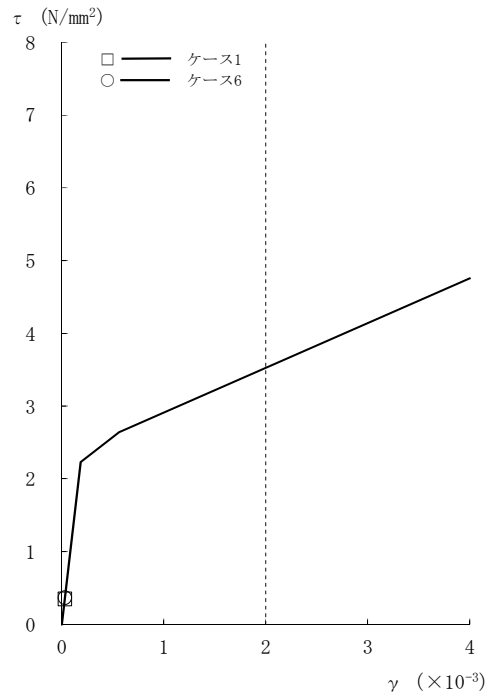

[RCCV部]

図2-104  $\tau - \gamma$  関係と最大応答値 (Ss-1, EW方向, 3F) (3/8)

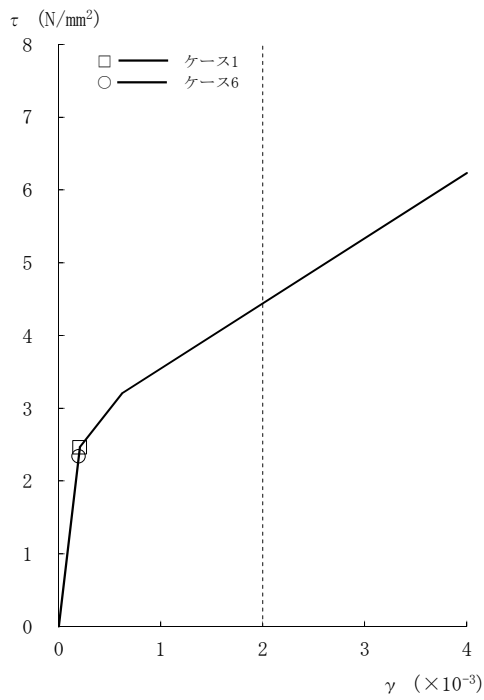

[外壁部]

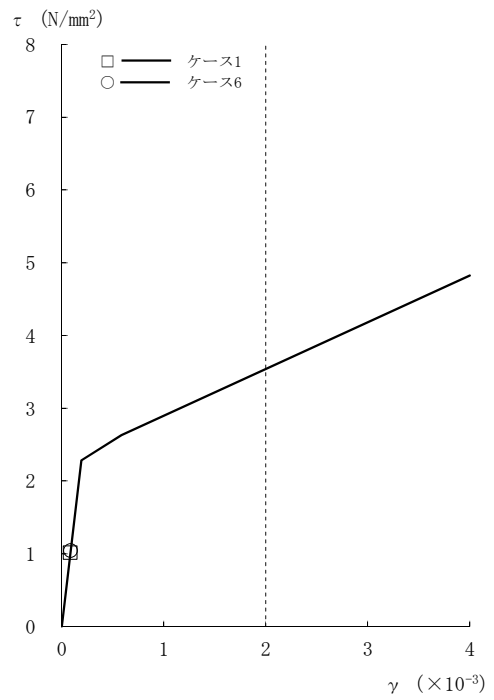

[RCCV部]

図2-104  $\tau - \gamma$  関係と最大応答値 (Ss-1, EW方向, 2F) (4/8)

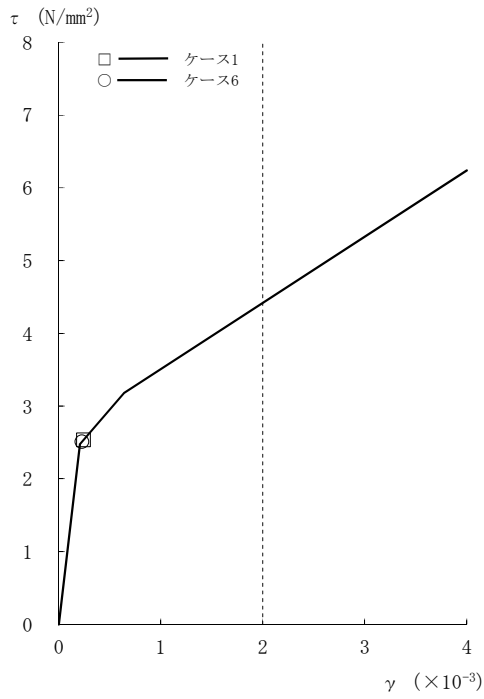

[外壁部]

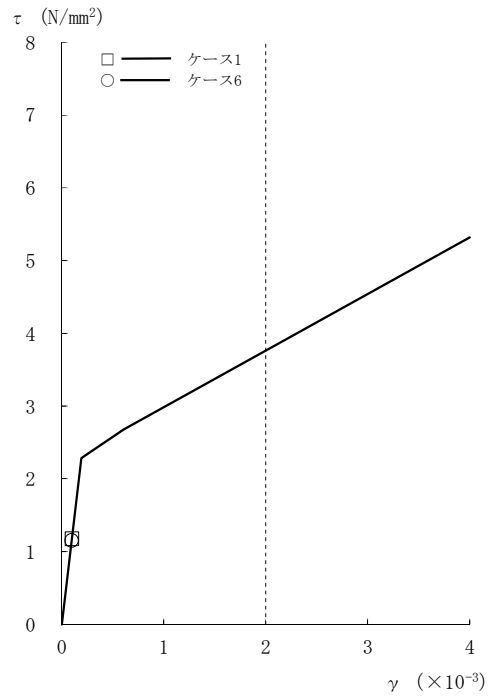

[RCCV部]

図2-104  $\tau - \gamma$  関係と最大応答値 (Ss-1, EW方向, 1F) (5/8)

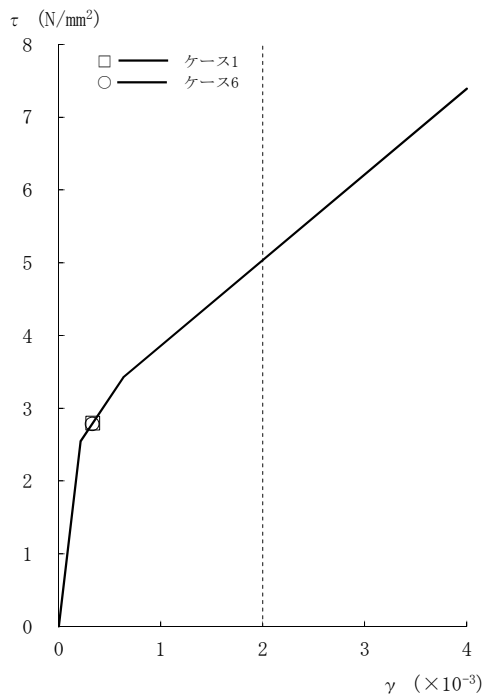

[外壁部]

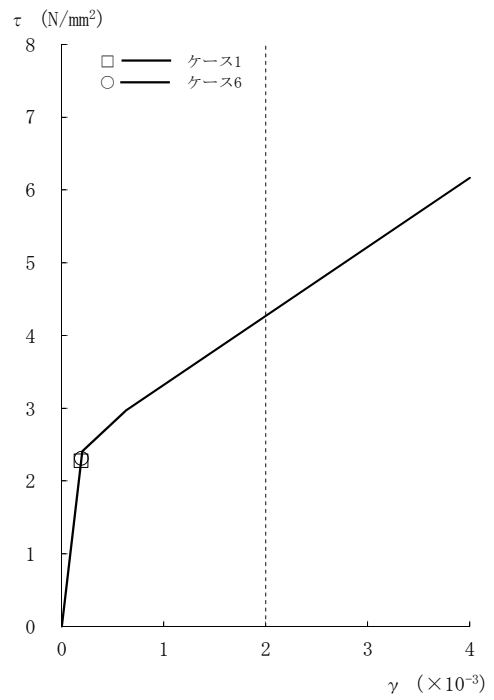

[RCCV部]

図2-104  $\tau - \gamma$  関係と最大応答値 (Ss-1, EW方向, B1F) (6/8)



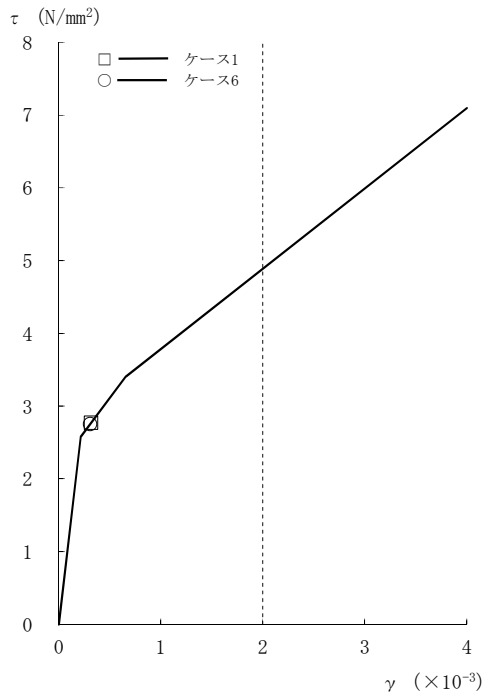

[外壁部]

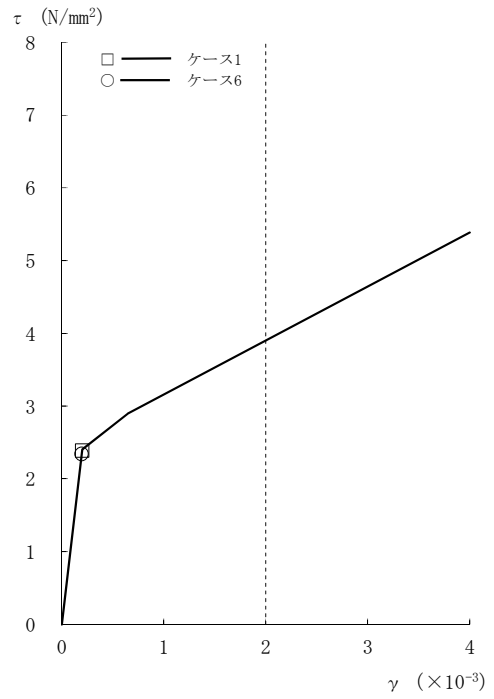

[RCCV部]

図2-104  $\tau - \gamma$  関係と最大応答値 (Ss-1, EW方向, B2F) (7/8)

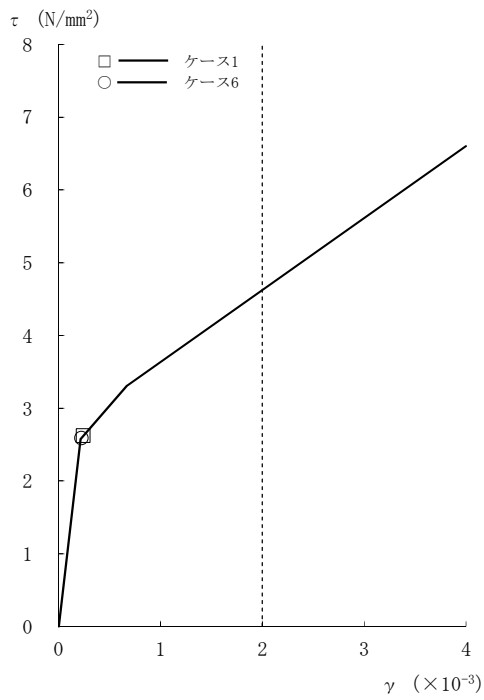

[外壁部]

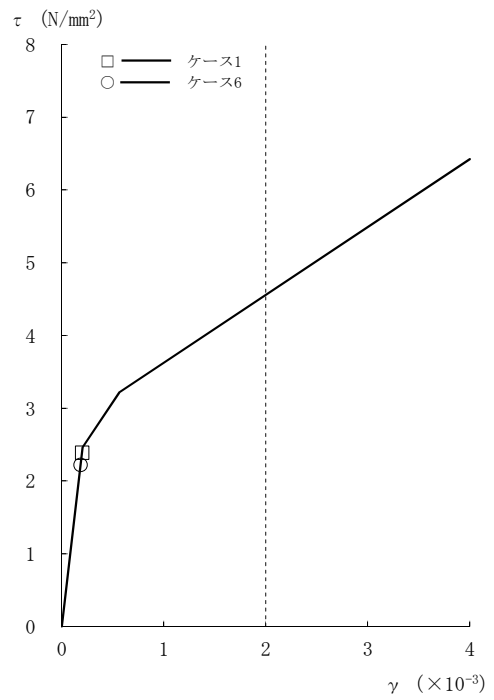

[RCCV部]

図2-104  $\tau - \gamma$  関係と最大応答値 (Ss-1, EW方向, B3F) (8/8)

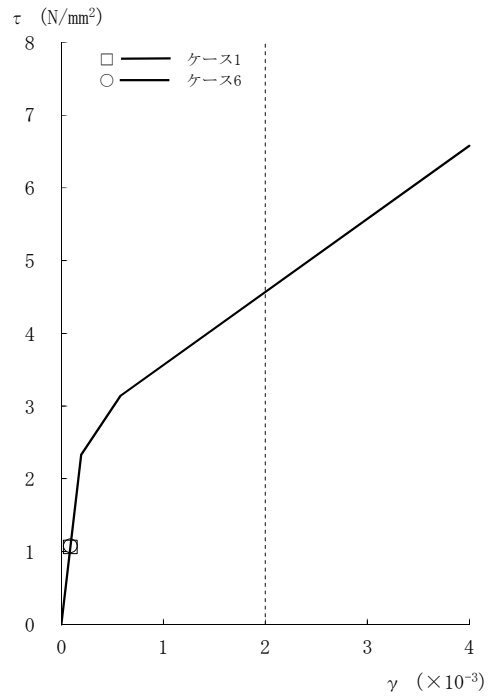

[外壁部]

図2-105 τ - γ 関係と最大応答値 (Ss-2, EW方向, CRF) (1/8)

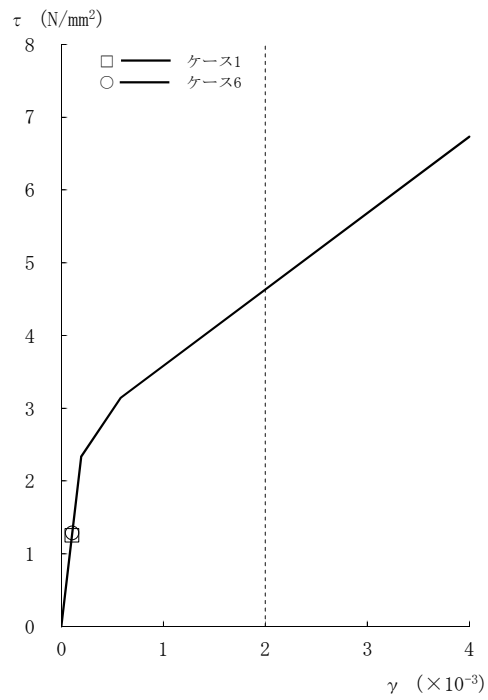

[外壁部]

図2-105 τ - γ 関係と最大応答値 (Ss-2, EW方向, 4F) (2/8)

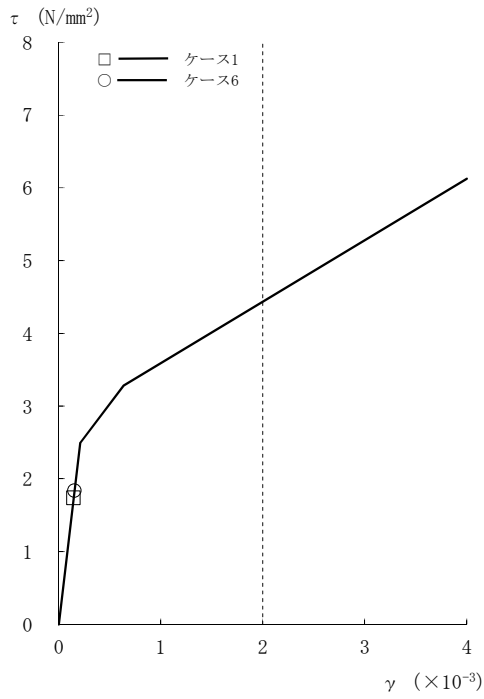

[外壁部]

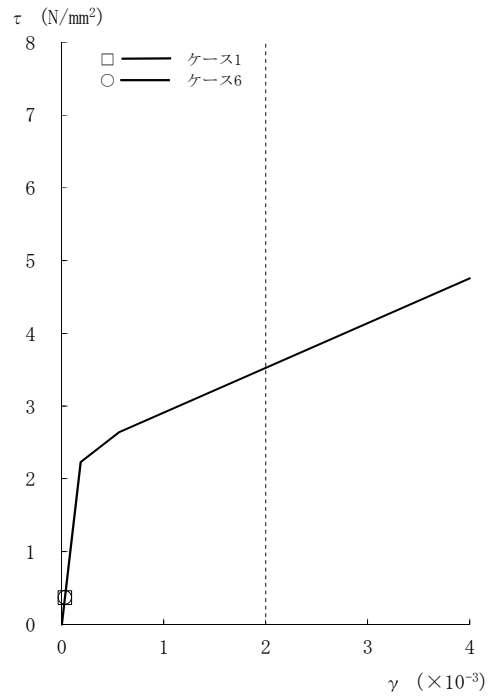

[RCCV部]

図2-105 τ - γ 関係と最大応答値 (Ss-2, EW方向, 3F) (3/8)

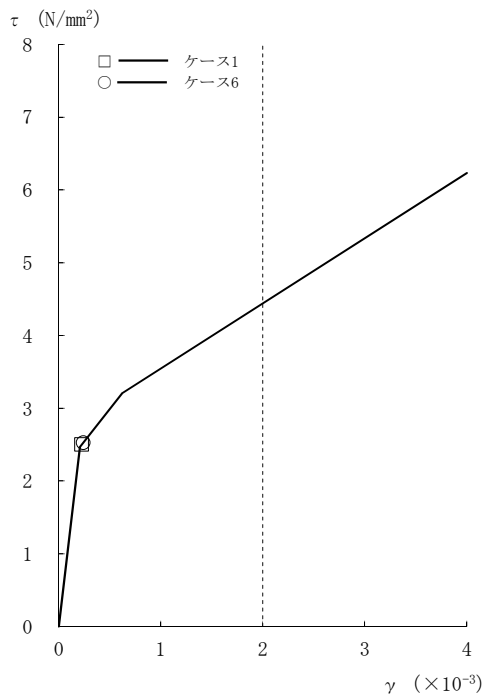

[外壁部]

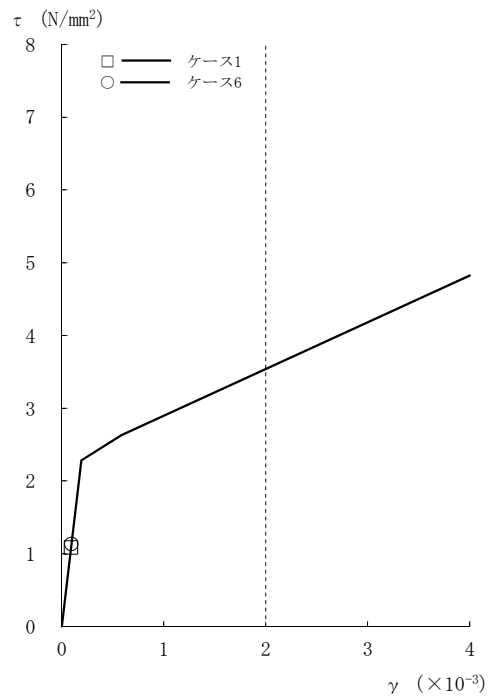

[RCCV部]

図2-105 τ - γ 関係と最大応答値 (Ss-2, EW方向, 2F) (4/8)

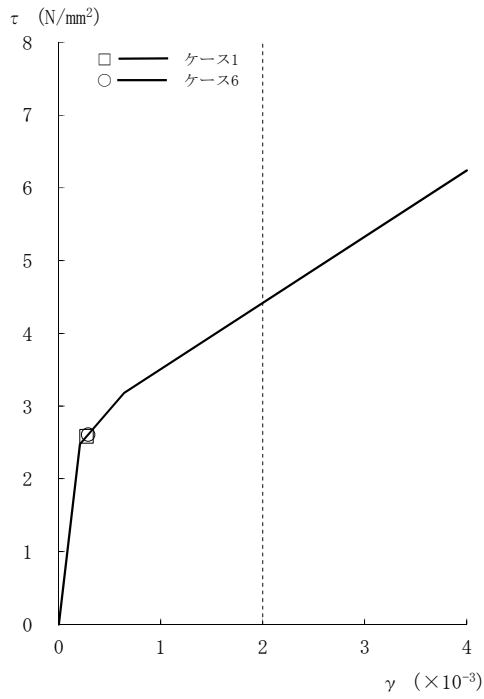

[外壁部]

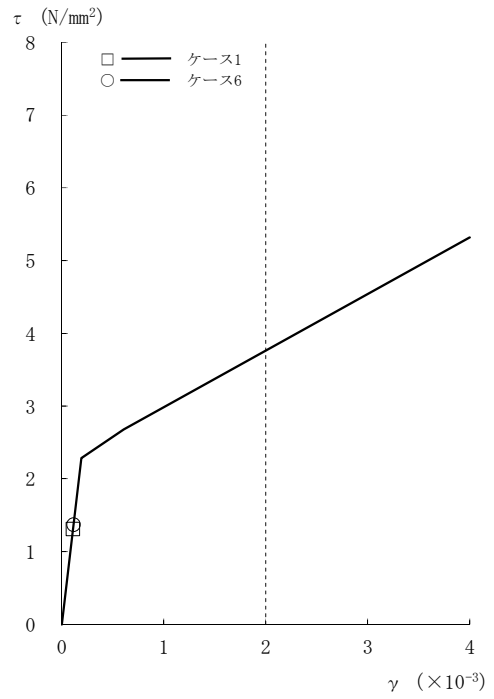

[RCCV部]

図2-105  $\tau - \gamma$  関係と最大応答値 (Ss-2, EW方向, 1F) (5/8)

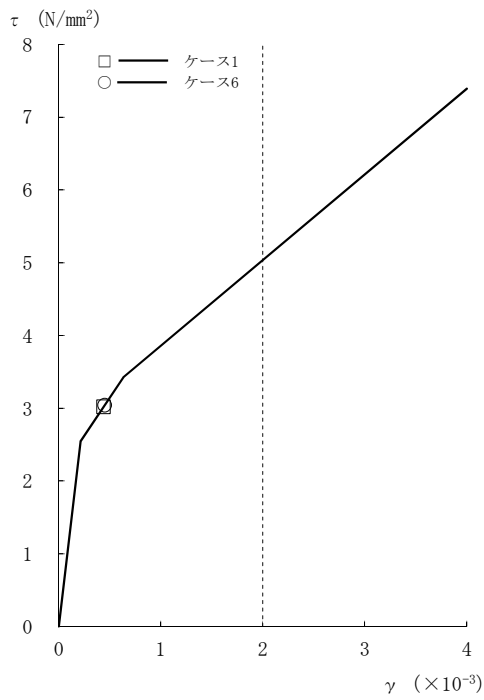

[外壁部]

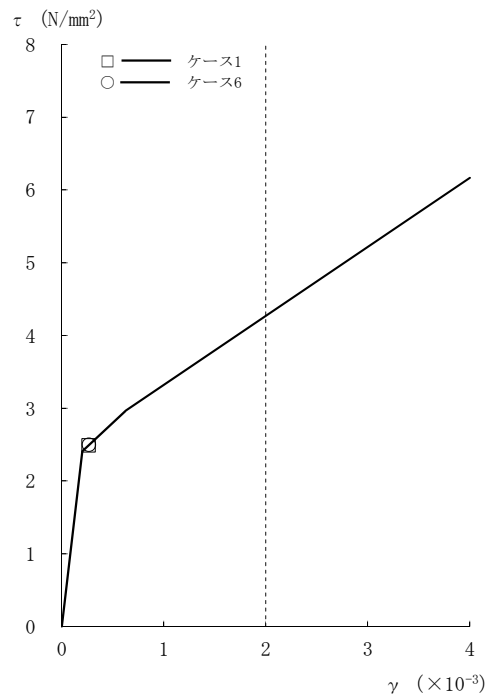

[RCCV部]

図2-105  $\tau - \gamma$  関係と最大応答値 (Ss-2, EW方向, B1F) (6/8)

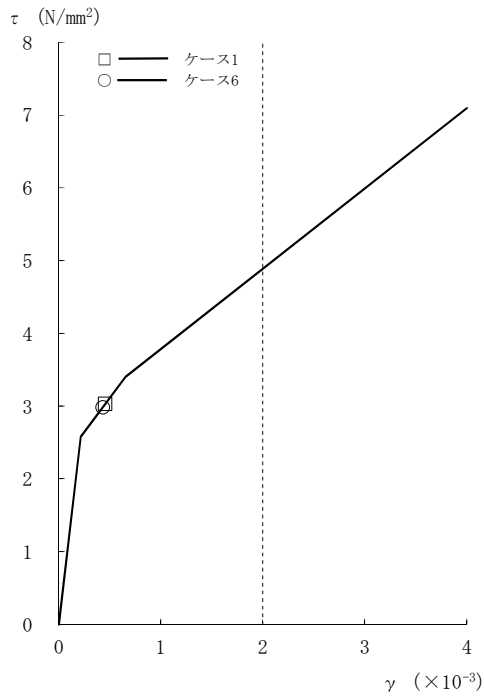

[外壁部]

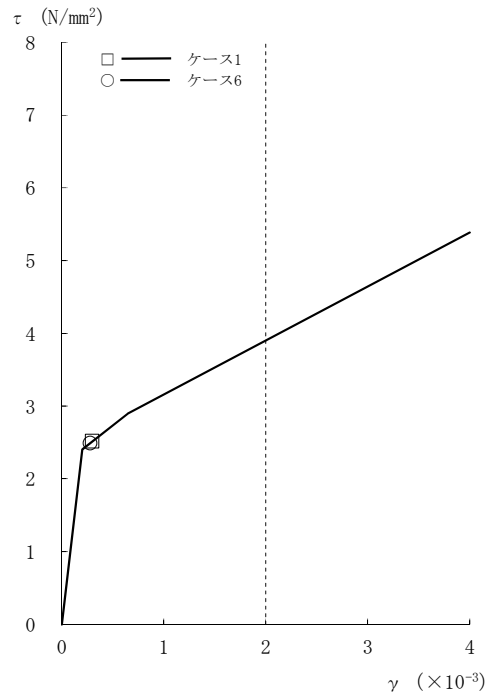

[RCCV部]

図2-105 τ - γ 関係と最大応答値 (Ss-2, EW方向, B2F) (7/8)

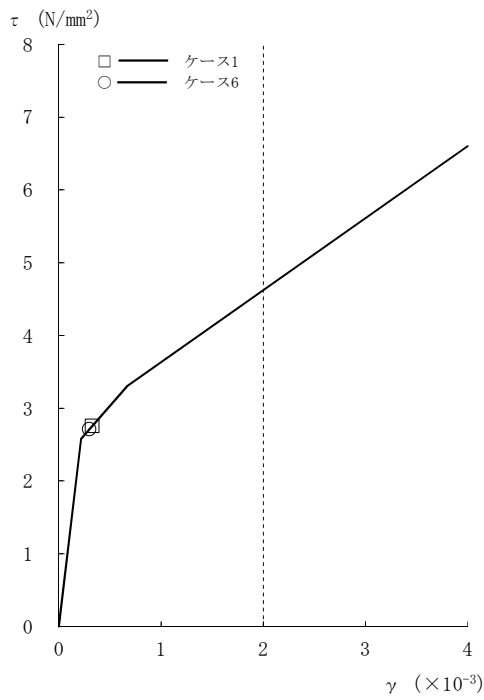

[外壁部]

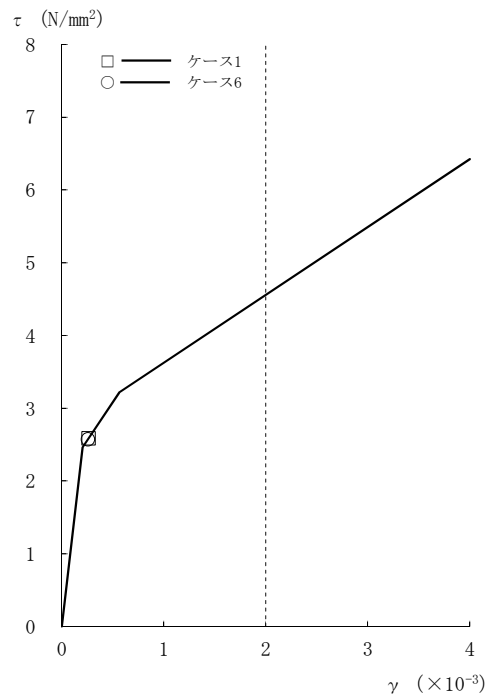

[RCCV部]

図2-105 τ - γ 関係と最大応答値 (Ss-2, EW方向, B3F) (8/8)

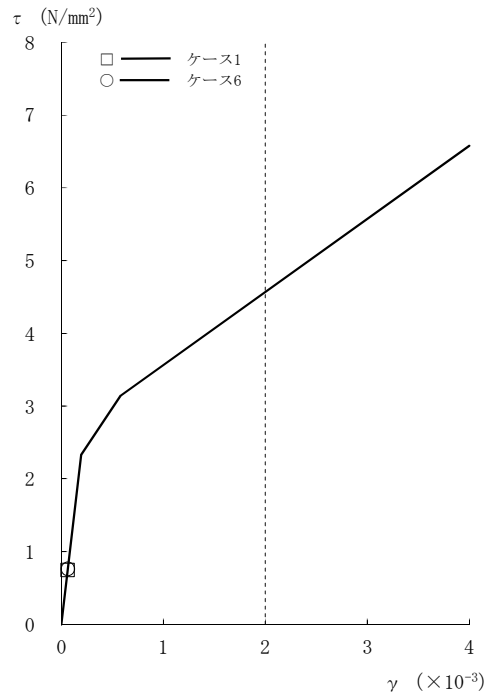

[外壁部]

図2-106 τ - γ 関係と最大応答値 (Ss-3, EW方向, CRF) (1/8)

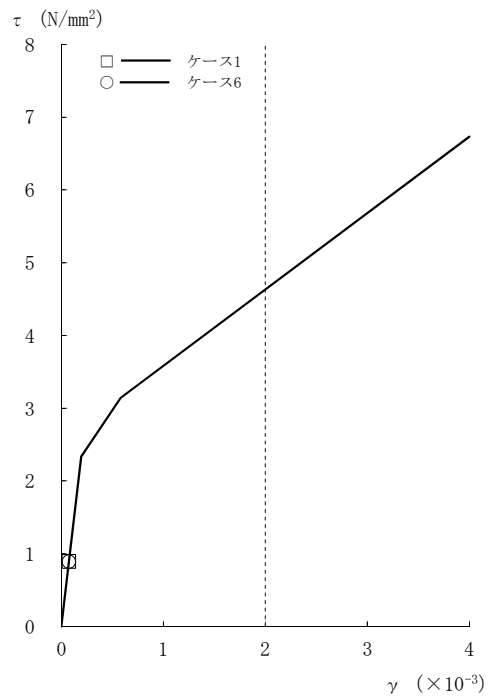

[外壁部]

図2-106 τ - γ 関係と最大応答値 (Ss-3, EW方向, 4F) (2/8)

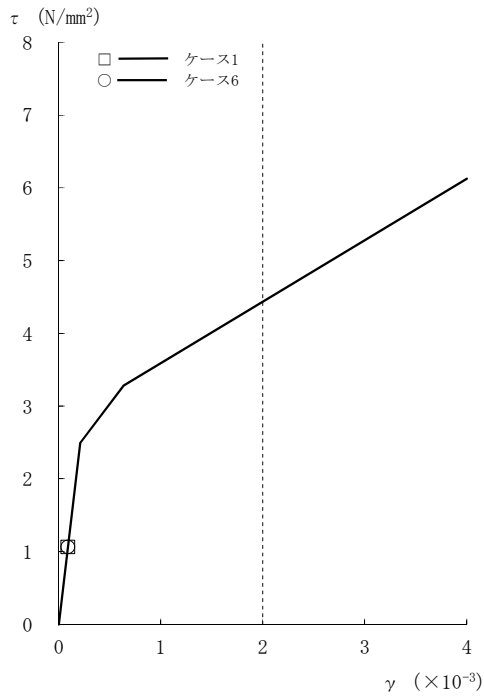

[外壁部]

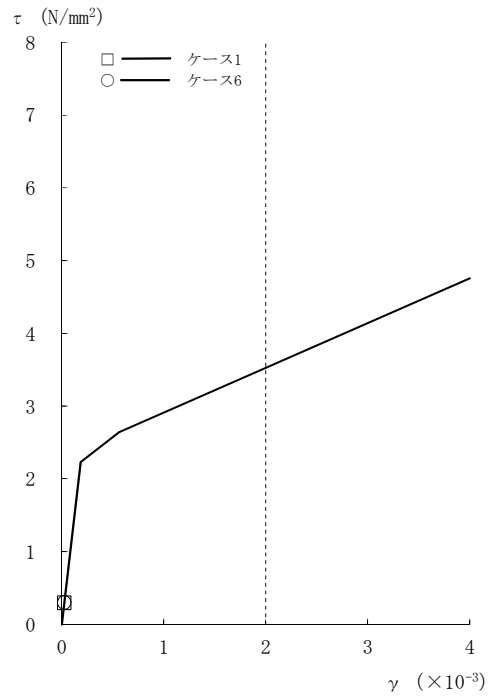

[RCCV部]

図2-106 τ - γ 関係と最大応答値 (Ss-3, EW方向, 3F) (3/8)

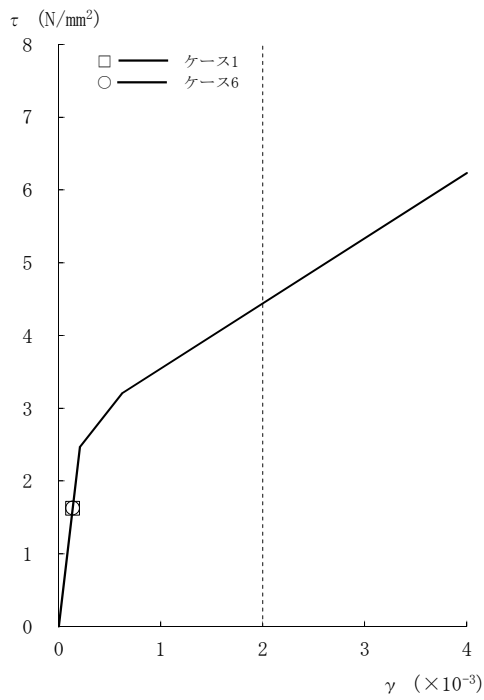

[外壁部]

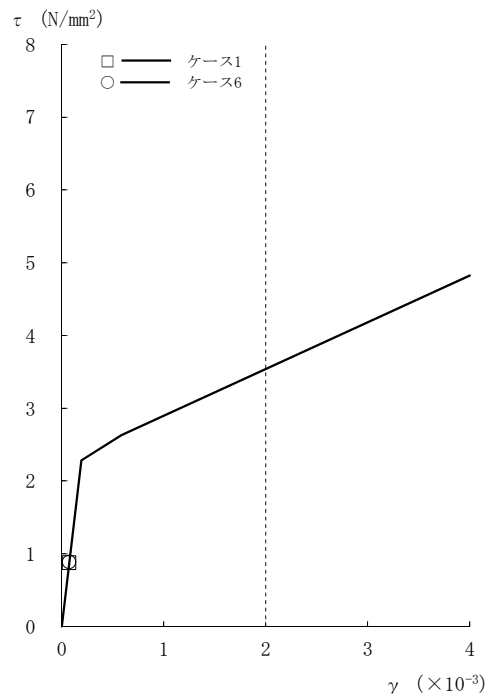

[RCCV部]

図2-106 τ - γ 関係と最大応答値 (Ss-3, EW方向, 2F) (4/8)

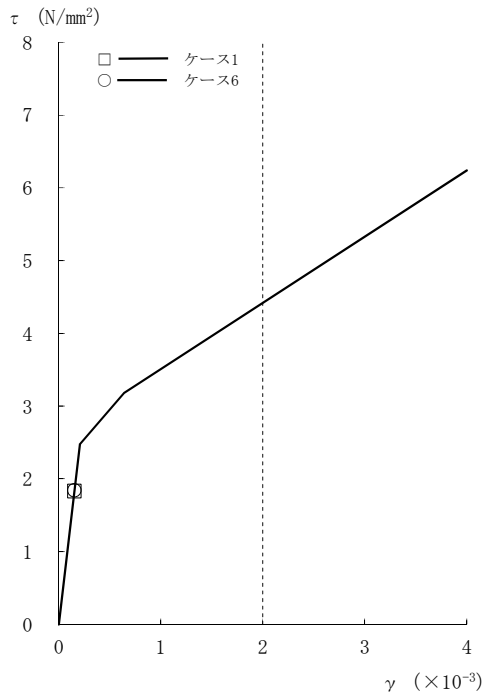

[外壁部]

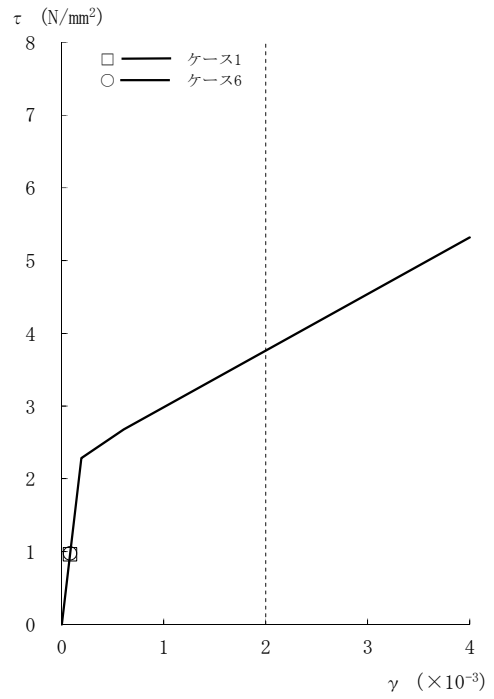

[RCCV部]

図2-106 τ - γ 関係と最大応答値 (Ss-3, EW方向, 1F) (5/8)

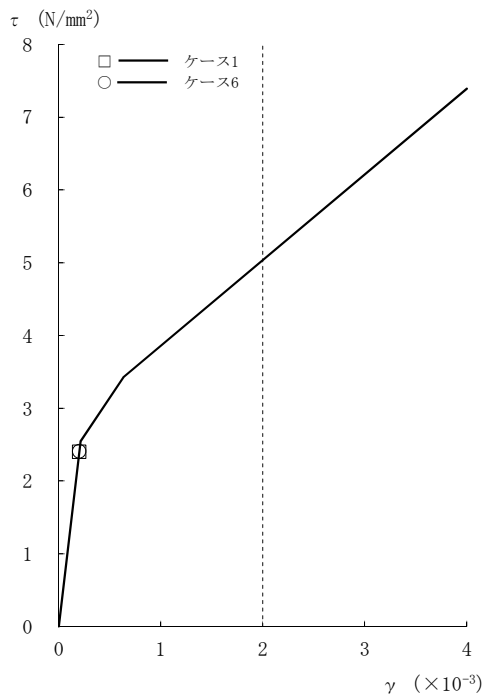

[外壁部]

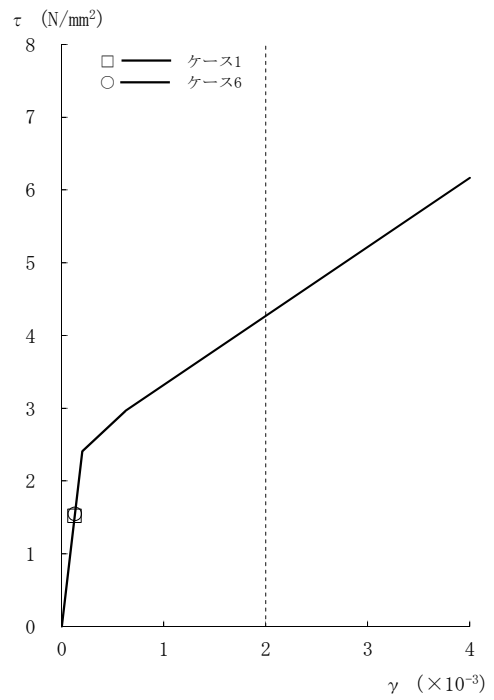

[RCCV部]

図2-106 τ - γ 関係と最大応答値 (Ss-3, EW方向, B1F) (6/8)



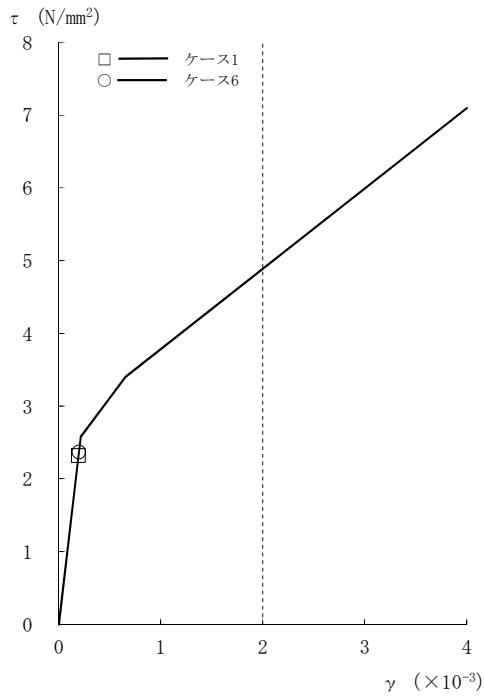

[外壁部]

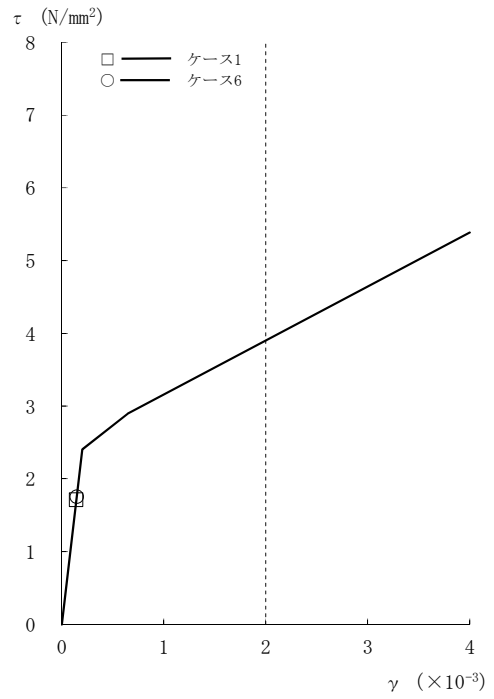

[RCCV部]

図2-106 τ - γ 関係と最大応答値 (Ss-3, EW方向, B2F) (7/8)

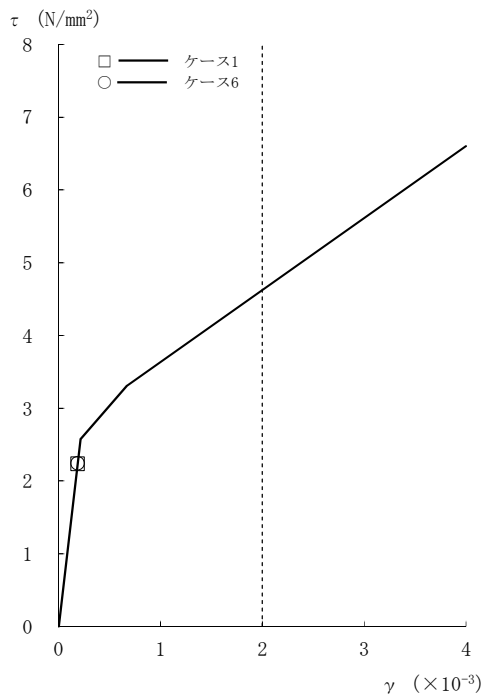

[外壁部]

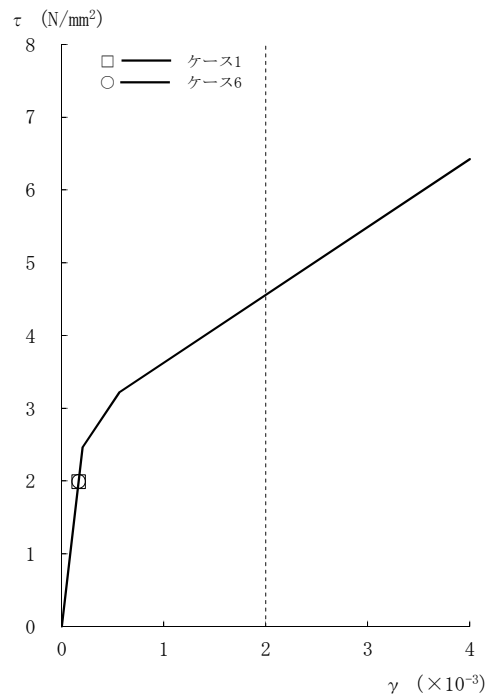

[RCCV部]

図2-106 τ - γ 関係と最大応答値 (Ss-3, EW方向, B3F) (8/8)

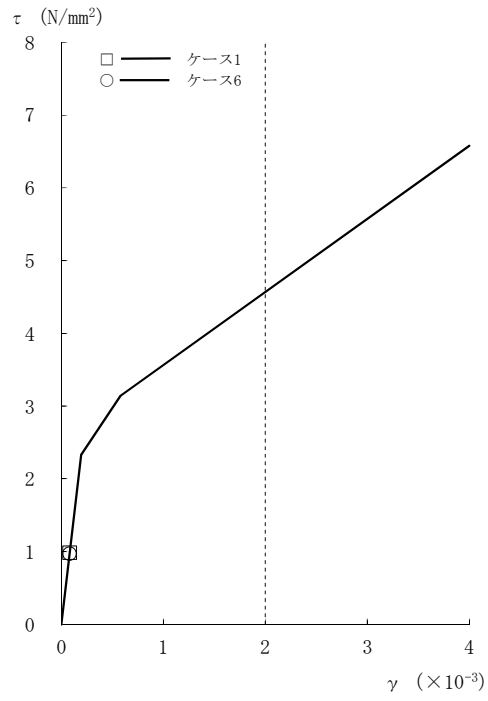

[外壁部]

図2-107 τ - γ 関係と最大応答値 (Ss-8, EW方向, CRF) (1/8)

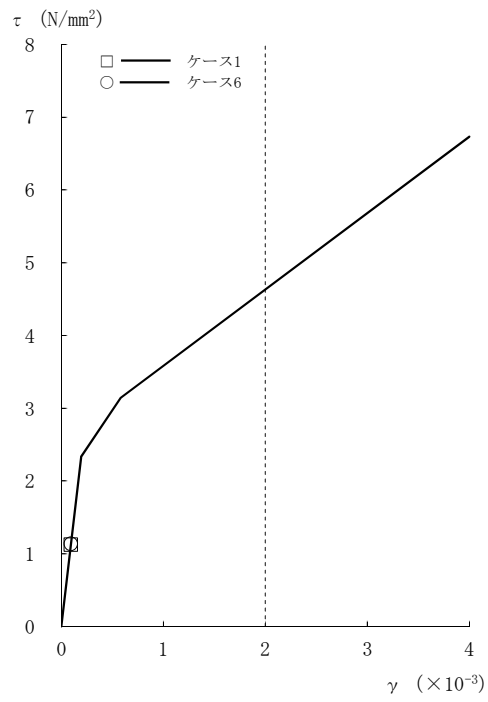

[外壁部]

図2-107 τ - γ 関係と最大応答値 (Ss-8, EW方向, 4F) (2/8)

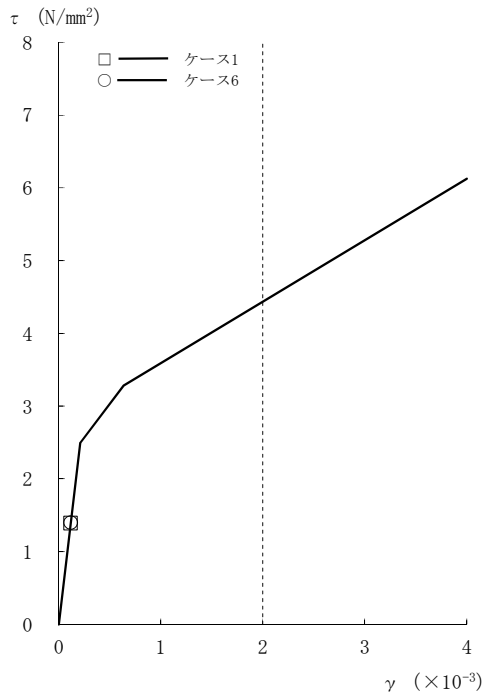

[外壁部]

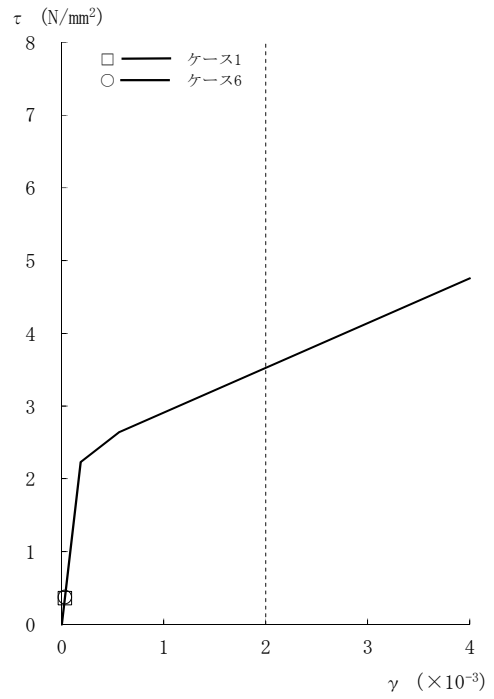

[RCCV部]

図2-107  $\tau - \gamma$  関係と最大応答値 (Ss-8, EW方向, 3F) (3/8)

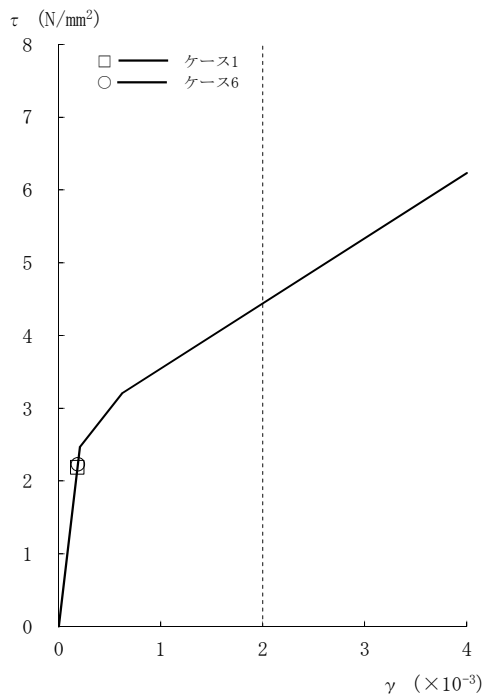

[外壁部]

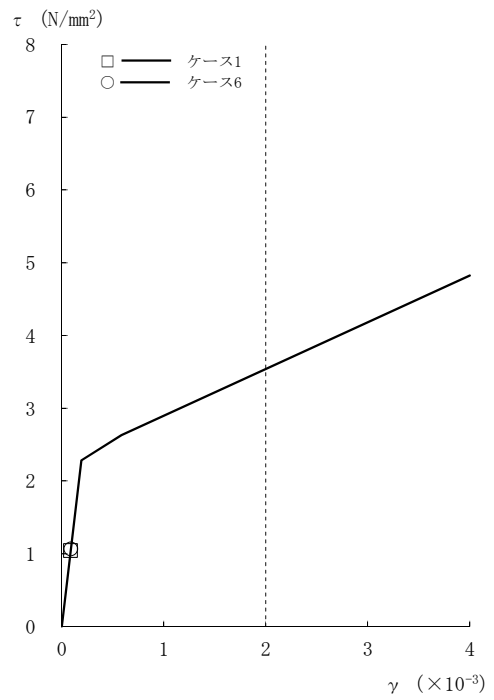

[RCCV部]

図2-107  $\tau - \gamma$  関係と最大応答値 (Ss-8, EW方向, 2F) (4/8)

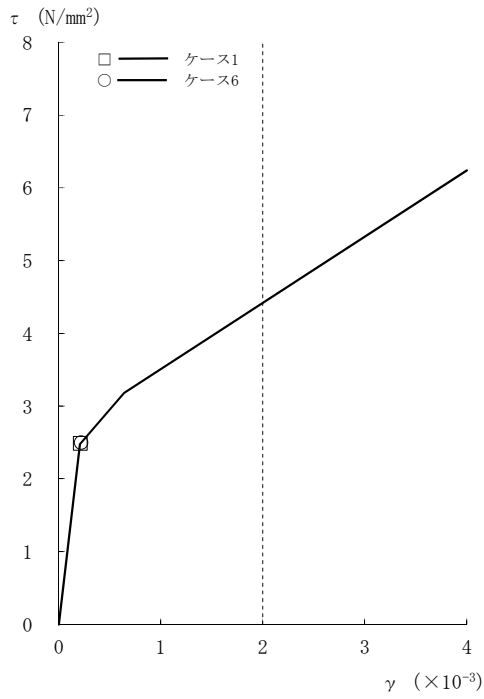

[外壁部]

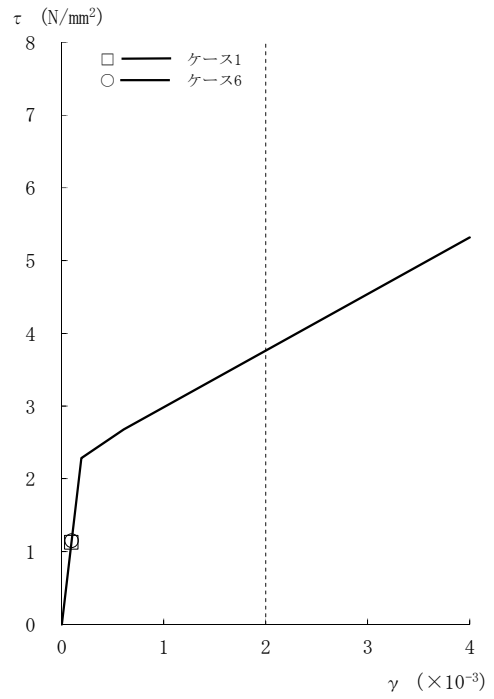

[RCCV部]

図2-107  $\tau - \gamma$  関係と最大応答値 (Ss-8, EW方向, 1F) (5/8)

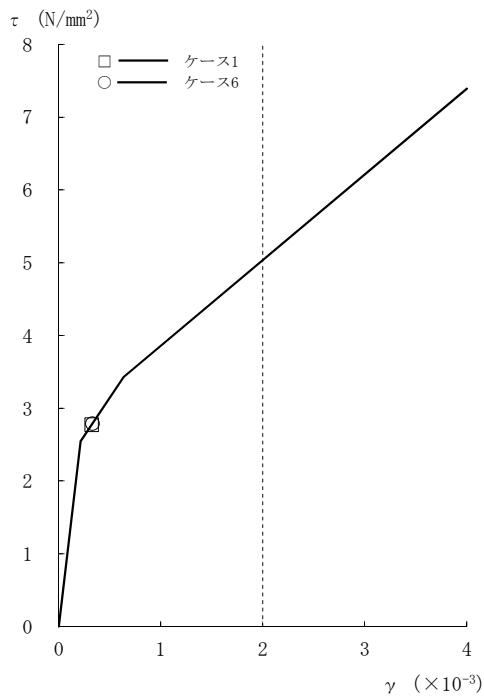

[外壁部]

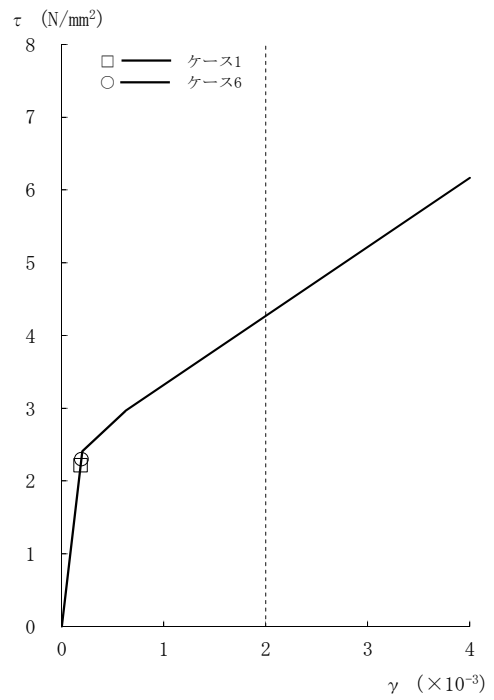

[RCCV部]

図2-107  $\tau - \gamma$  関係と最大応答値 (Ss-8, EW方向, B1F) (6/8)

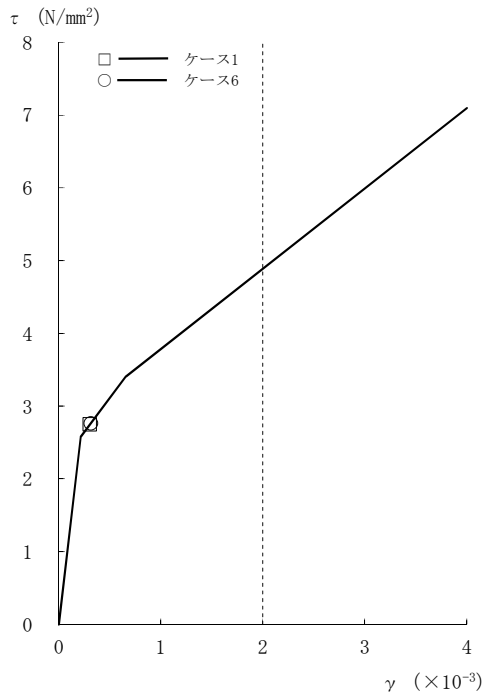

[外壁部]

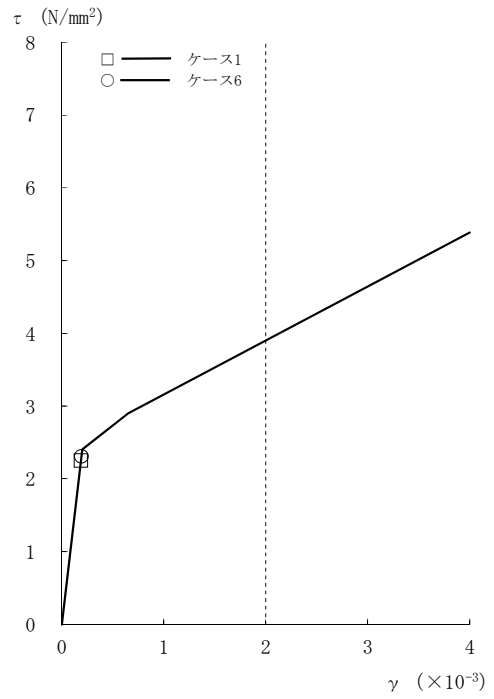

[RCCV部]

図2-107  $\tau - \gamma$  関係と最大応答値 (Ss-8, EW方向, B2F) (7/8)

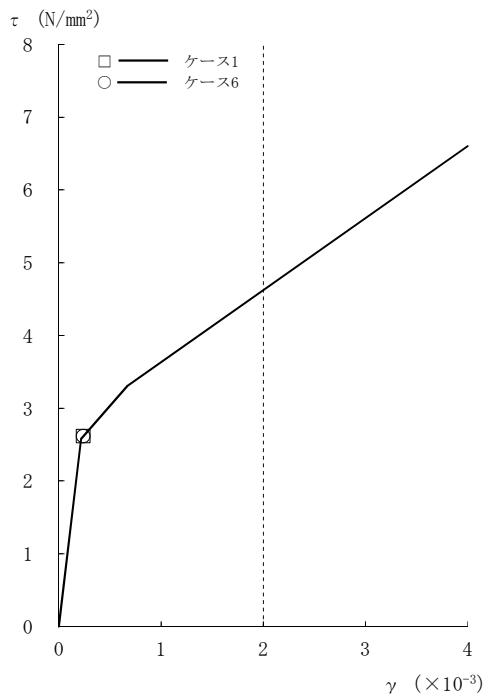

[外壁部]

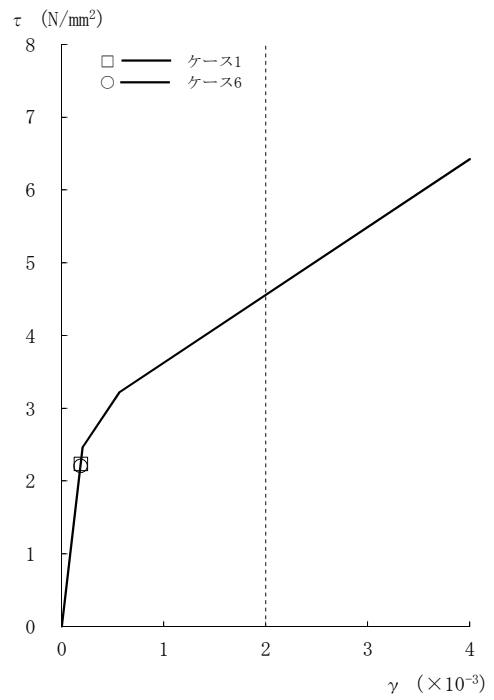

[RCCV部]

図2-107  $\tau - \gamma$  関係と最大応答値 (Ss-8, EW方向, B3F) (8/8)

表2-14 地震応答解析結果に基づく接地率（ケース1）

(a) NS 方向

基準地震動 S <sub>s</sub>	最大接地圧 (kN/m <sup>2</sup> )	最大転倒モーメント (×10 <sup>6</sup> kN・m)	最小接地率 (%)
S <sub>s</sub> -1	1890	30.0	68.6
S <sub>s</sub> -2	1550	25.2	81.7
S <sub>s</sub> -3	1540	24.7	83.0
S <sub>s</sub> -8	1750	30.0	68.7

(b) EW 方向

基準地震動 S <sub>s</sub>	最大接地圧 (kN/m <sup>2</sup> )	最大転倒モーメント (×10 <sup>6</sup> kN・m)	最小接地率 (%)
S <sub>s</sub> -1	1890	31.5	68.8
S <sub>s</sub> -2*	2110	34.3	67.4
S <sub>s</sub> -3	1530	25.5	84.3
S <sub>s</sub> -8	1740	31.3	69.4

注記\*：誘発上下動考慮の結果を示す。

表2-15 地震応答解析結果に基づく接地率（ケース6）

(a) NS 方向

基準地震動 S <sub>s</sub>	最大接地圧 (kN/m <sup>2</sup> )	最大転倒モーメント (×10 <sup>6</sup> kN・m)	最小接地率 (%)
S <sub>s</sub> -1*	2360	34.5	64.2
S <sub>s</sub> -2	1740	28.7	72.2
S <sub>s</sub> -3	1720	28.1	73.7
S <sub>s</sub> -8*	2210	34.3	62.5

注記\*：誘発上下動考慮の結果を示す。

(b) EW 方向

基準地震動 S <sub>s</sub>	最大接地圧 (kN/m <sup>2</sup> )	最大転倒モーメント (×10 <sup>6</sup> kN・m)	最小接地率 (%)
S <sub>s</sub> -1*	2370	36.3	64.8
S <sub>s</sub> -2*	2620	38.7	60.0
S <sub>s</sub> -3	1650	28.3	77.1
S <sub>s</sub> -8*	2180	35.7	64.2

注記\*：誘発上下動考慮の結果を示す。

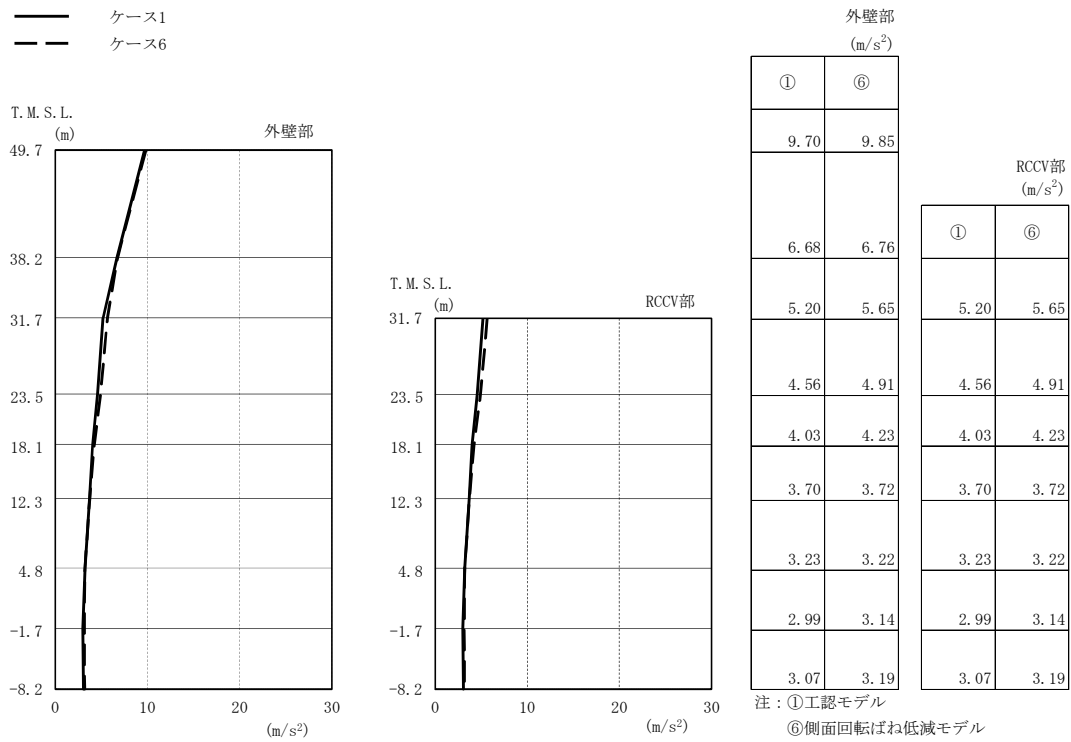

(a) Sd-1

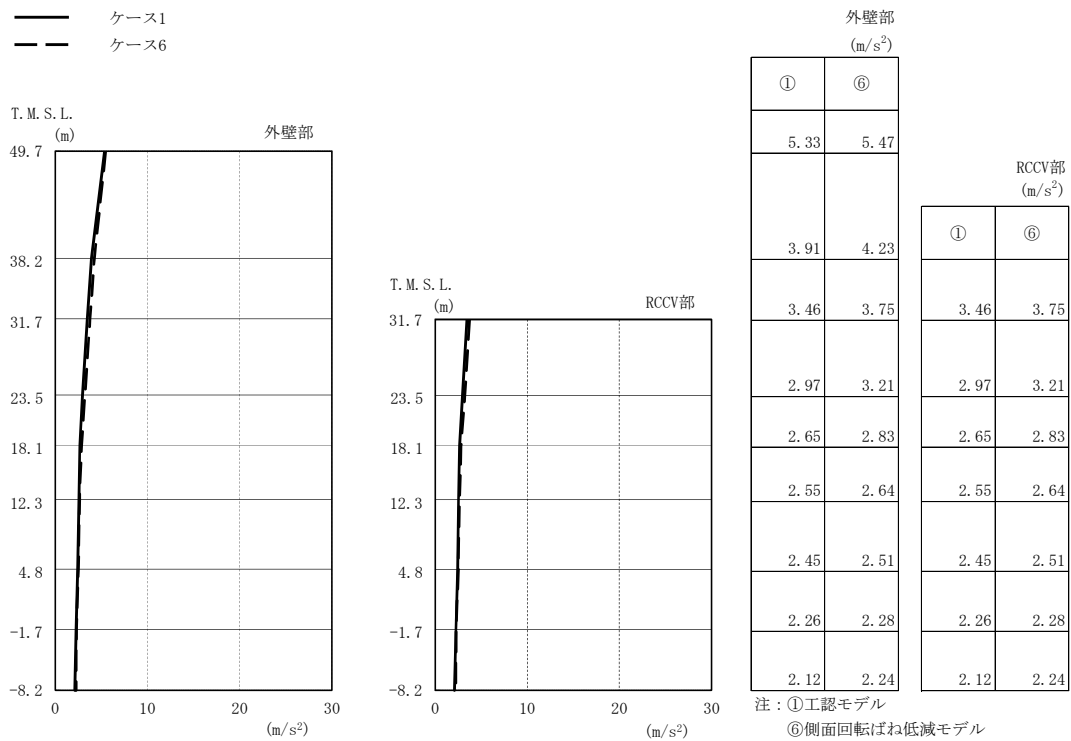

(b) Sd-2

図2-108 最大応答加速度 (弾性設計用地震動 S d, NS方向) (1/2)



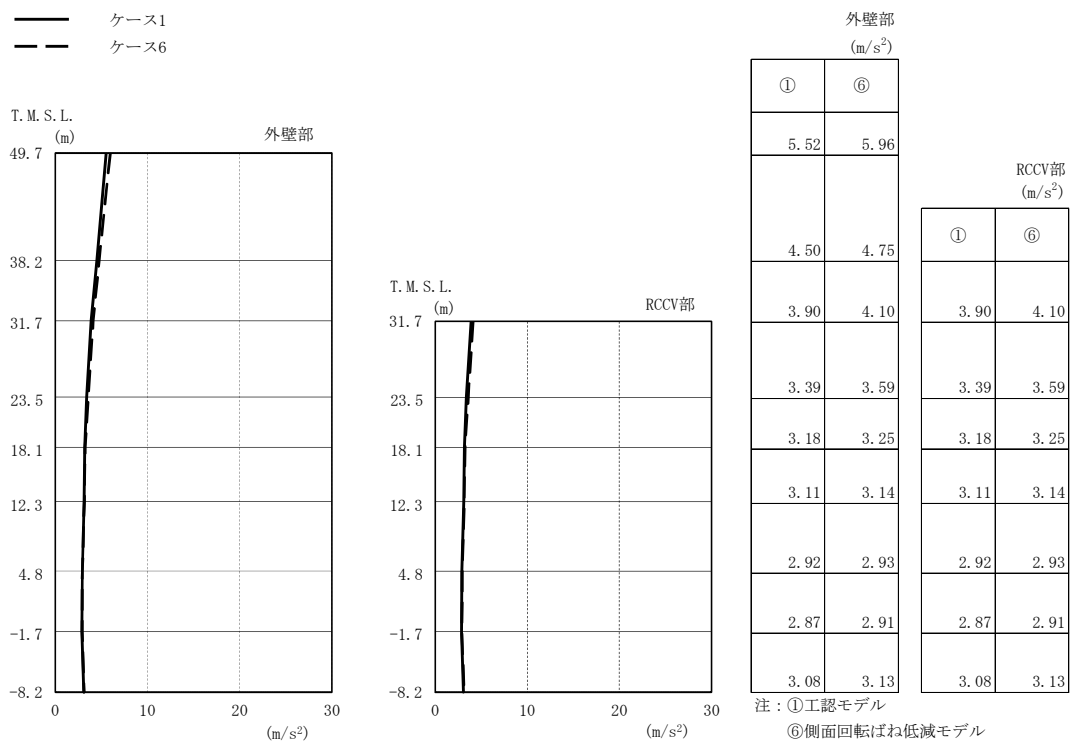

(c) Sd-3

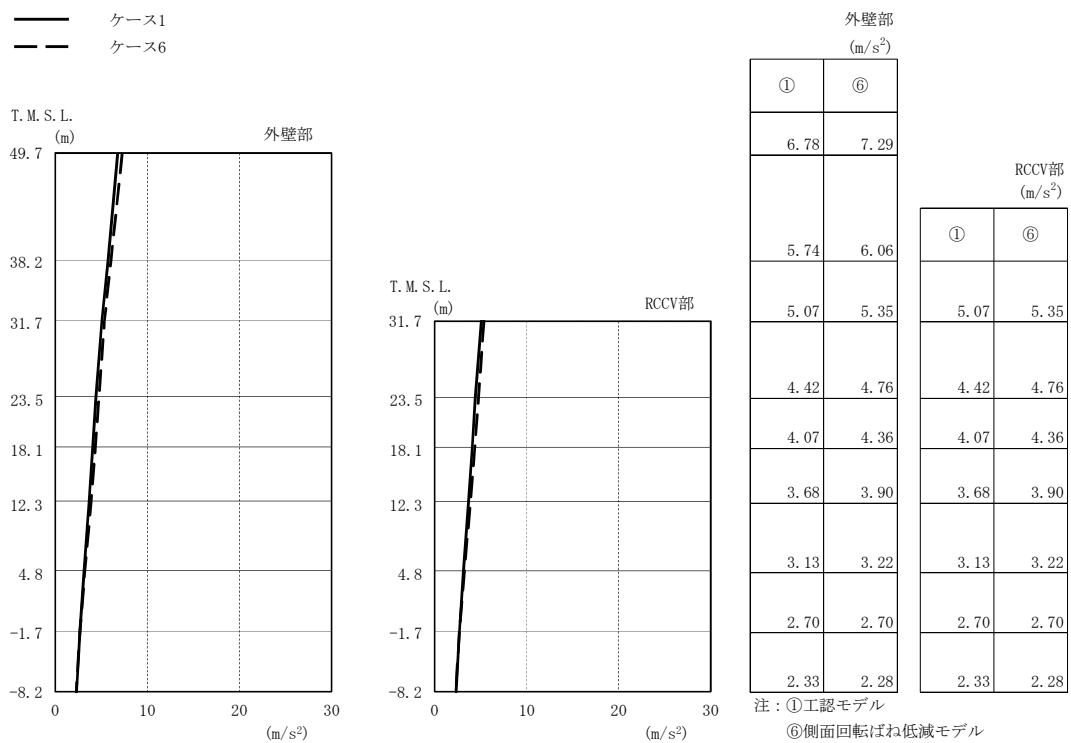

(d) Sd-8

図2-108 最大応答加速度 (弾性設計用地震動 S<sub>d</sub>, NS方向) (2/2)

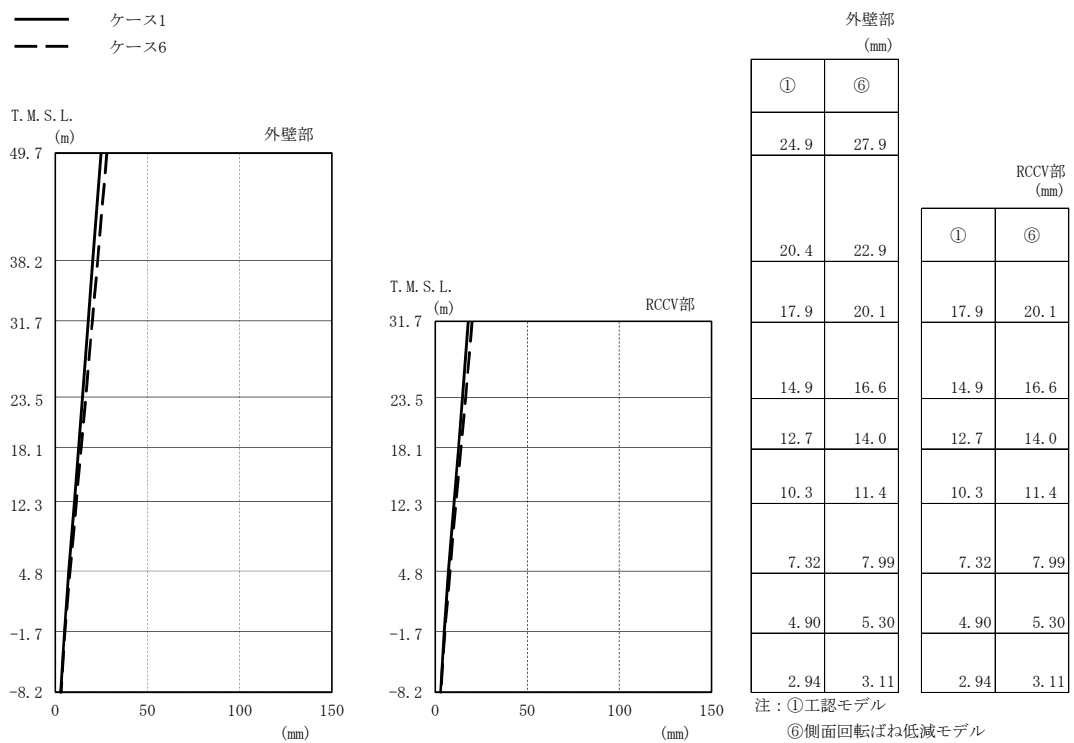

(a) Sd-1

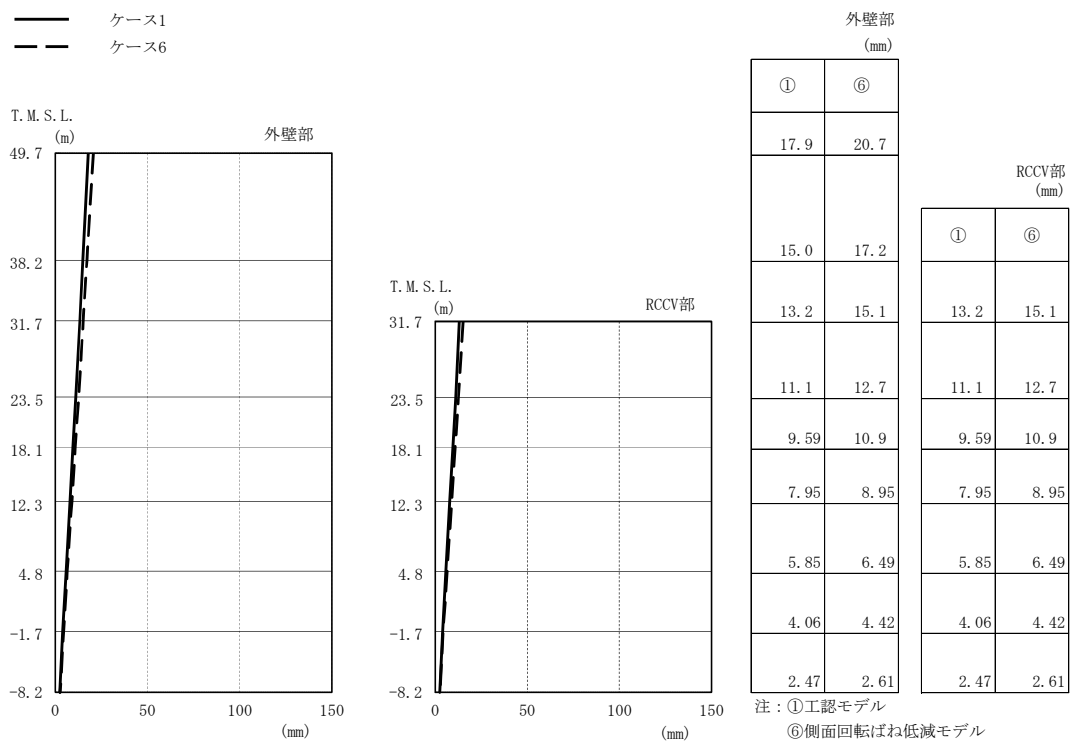

(b) Sd-2

図2-109 最大応答変位（弾性設計用地震動 S d，NS方向）（1/2）

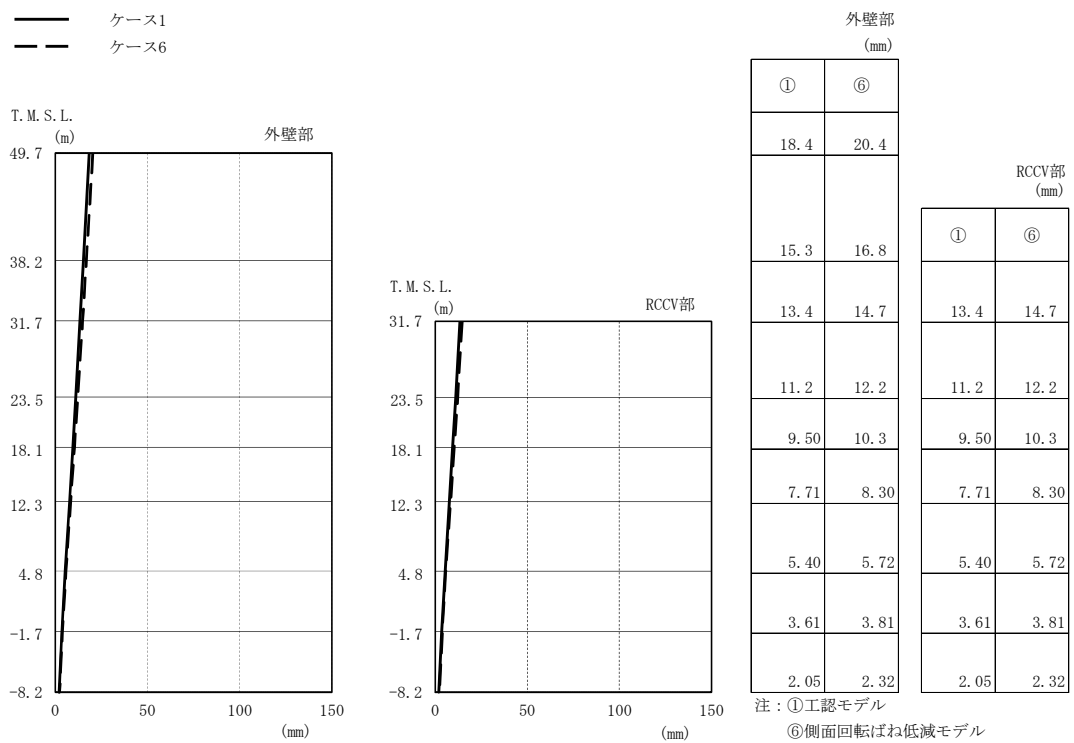

(c) Sd-3

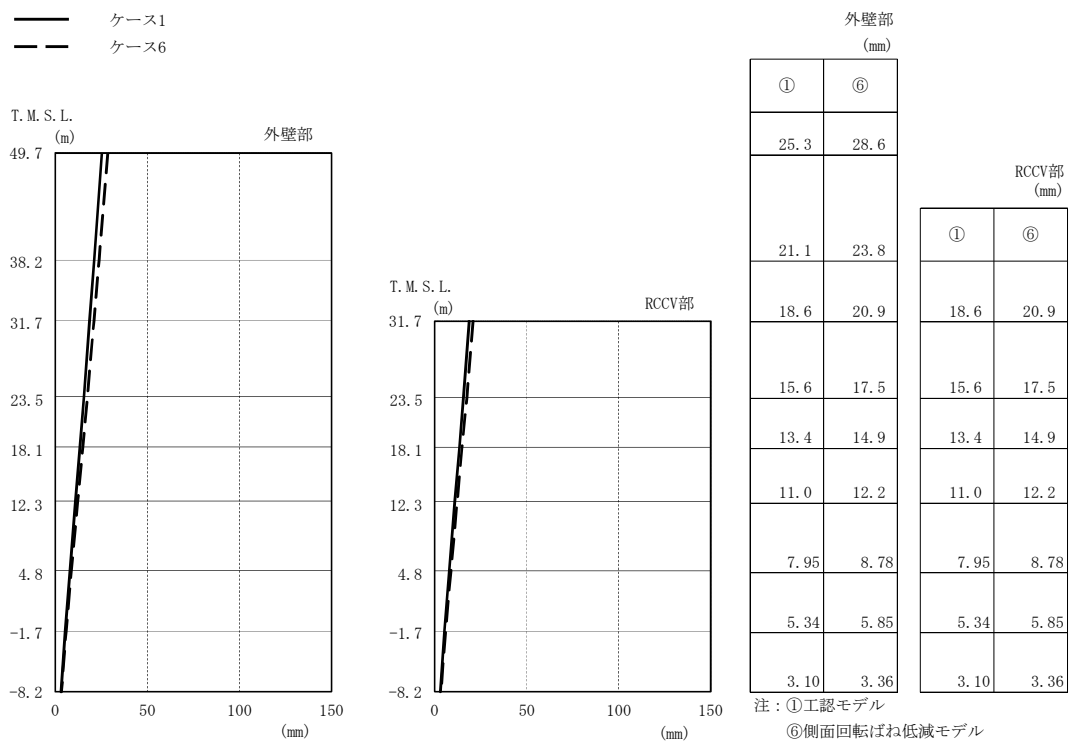

(d) Sd-8

図2-109 最大応答変位（弾性設計用地震動 S d，NS方向）（2/2）

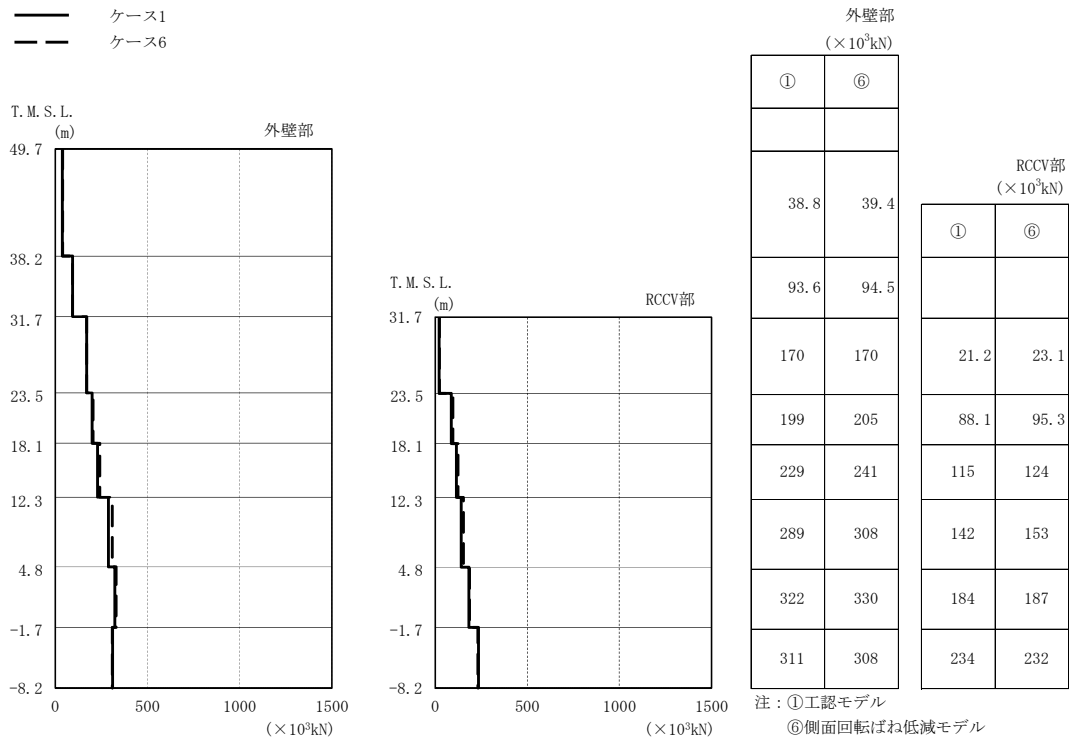

(a) Sd-1

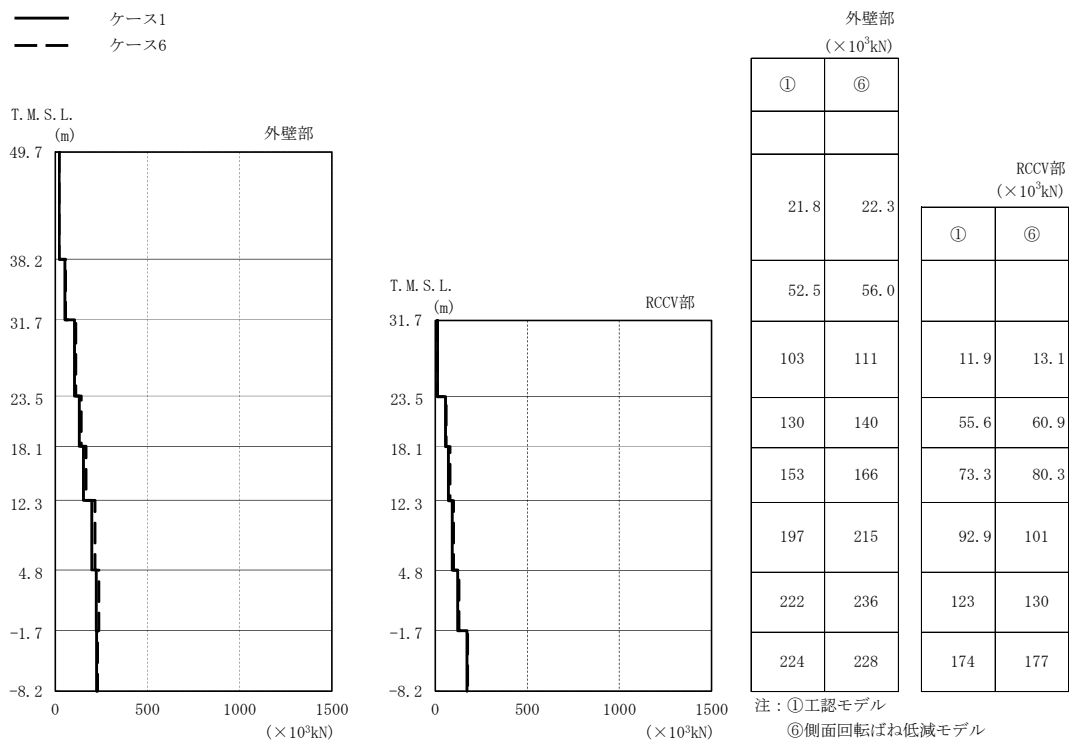

(b) Sd-2

図2-110 最大応答せん断力（弾性設計用地震動 S d , NS方向）(1/2)

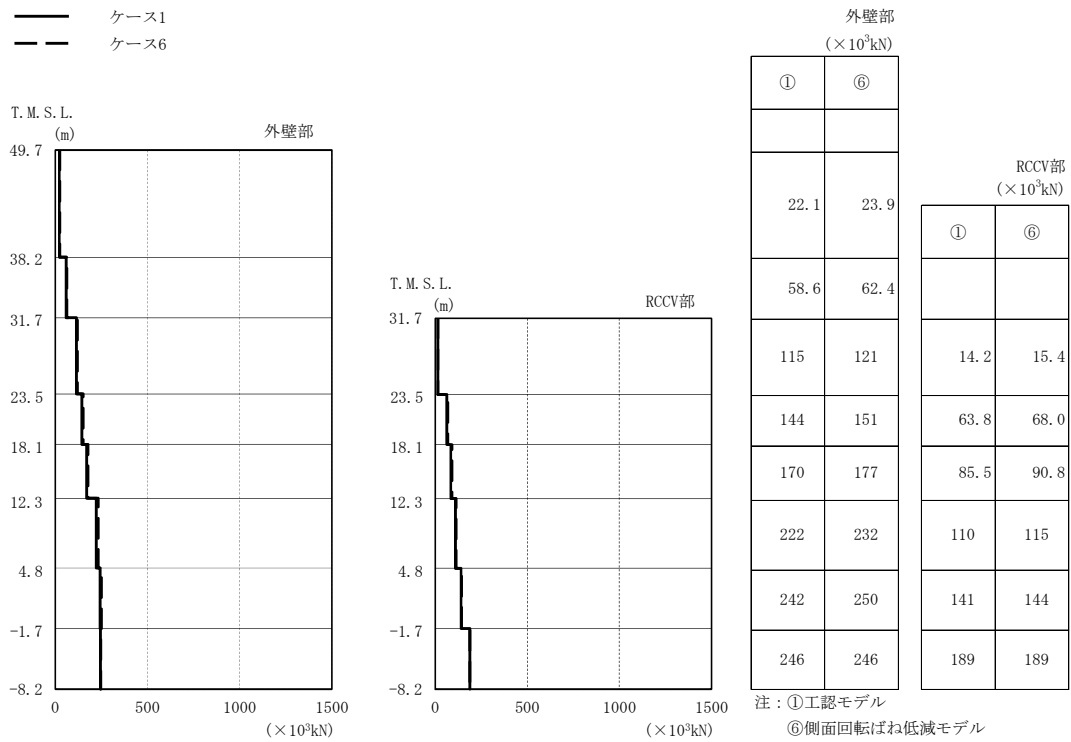

(c) Sd-3

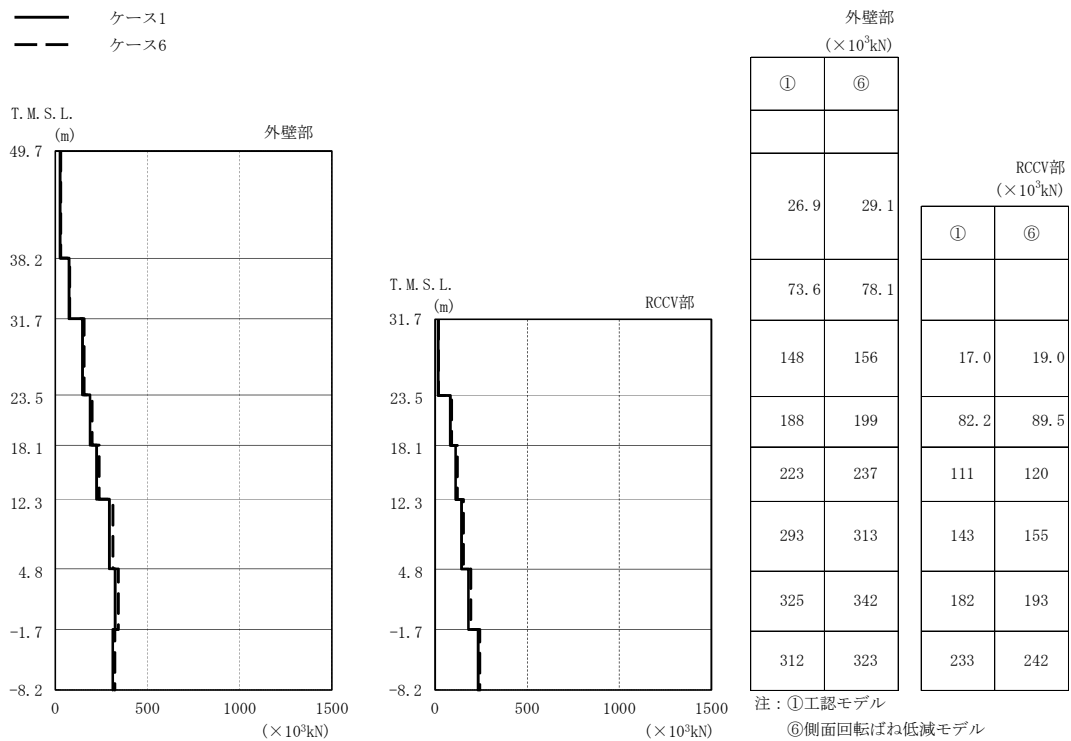

(d) Sd-8

図2-110 最大応答せん断力（弾性設計用地震動 S d, NS方向）(2/2)

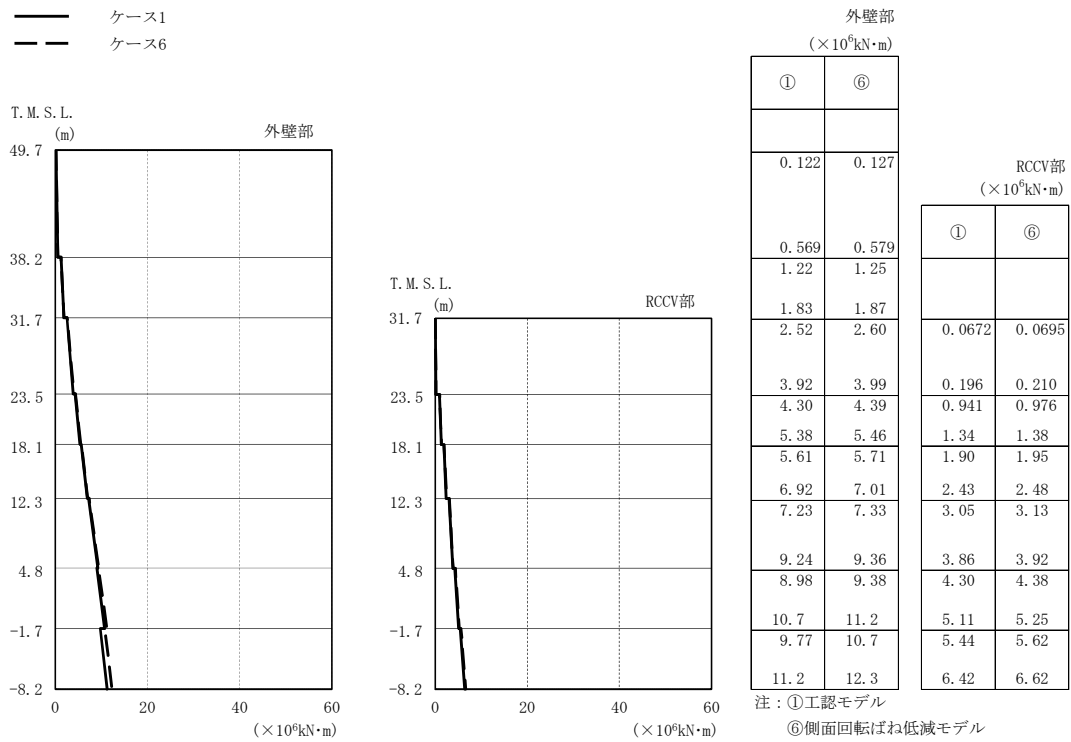

(a) Sd-1

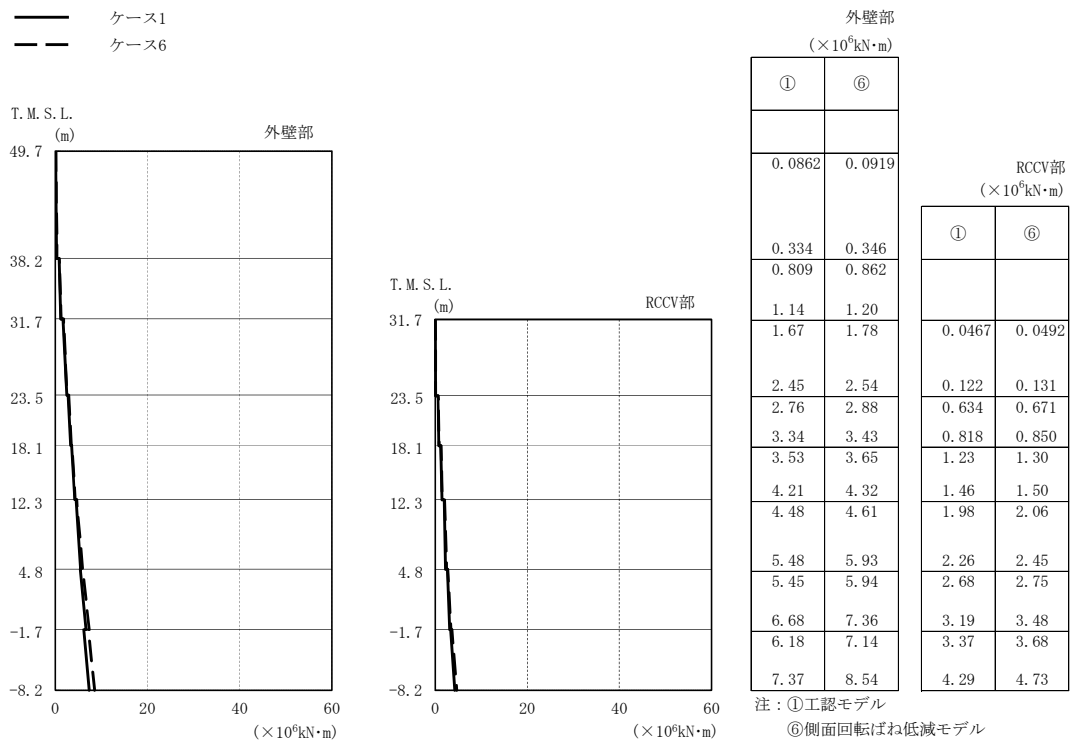

(b) Sd-2

図2-111 最大応答曲げモーメント（弾性設計用地震動 S d，NS方向）（1/2）

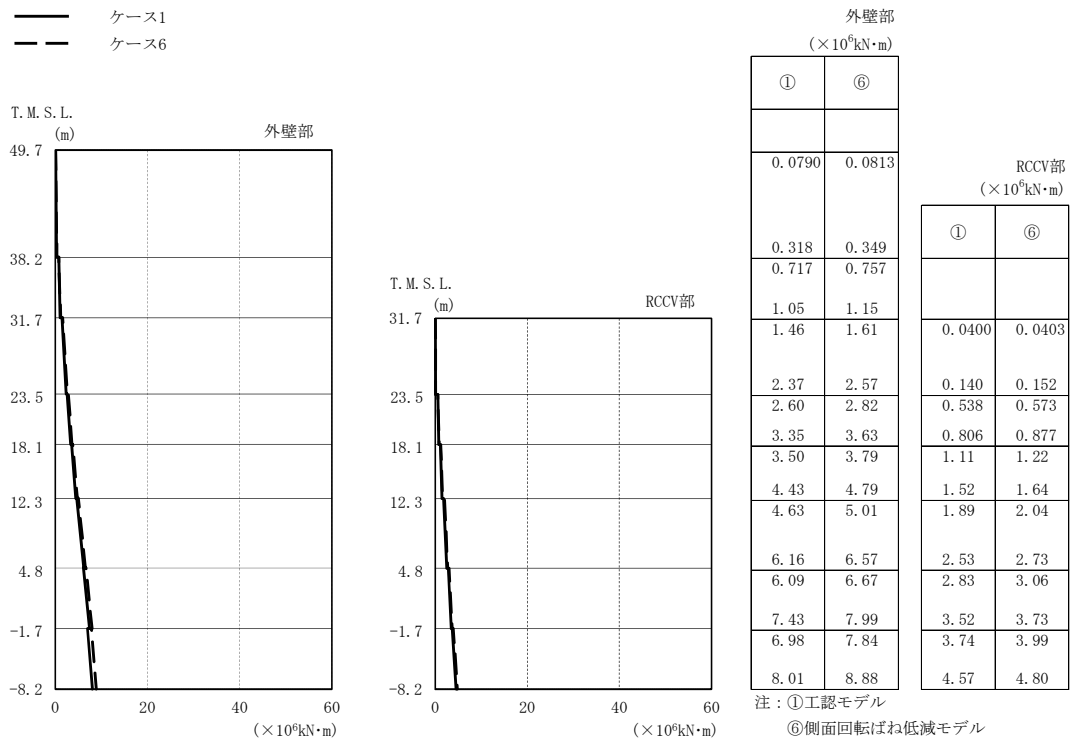

(c) Sd-3

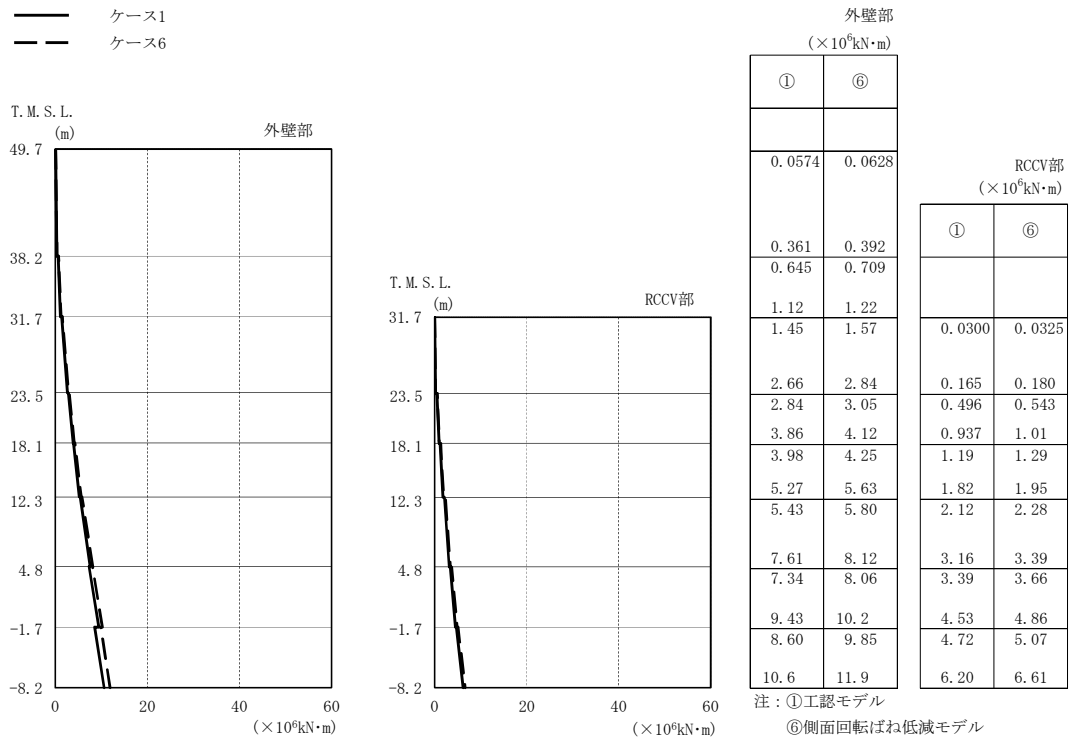

(d) Sd-8

図2-111 最大応答曲げモーメント（弾性設計用地震動 S d，NS方向）（2/2）

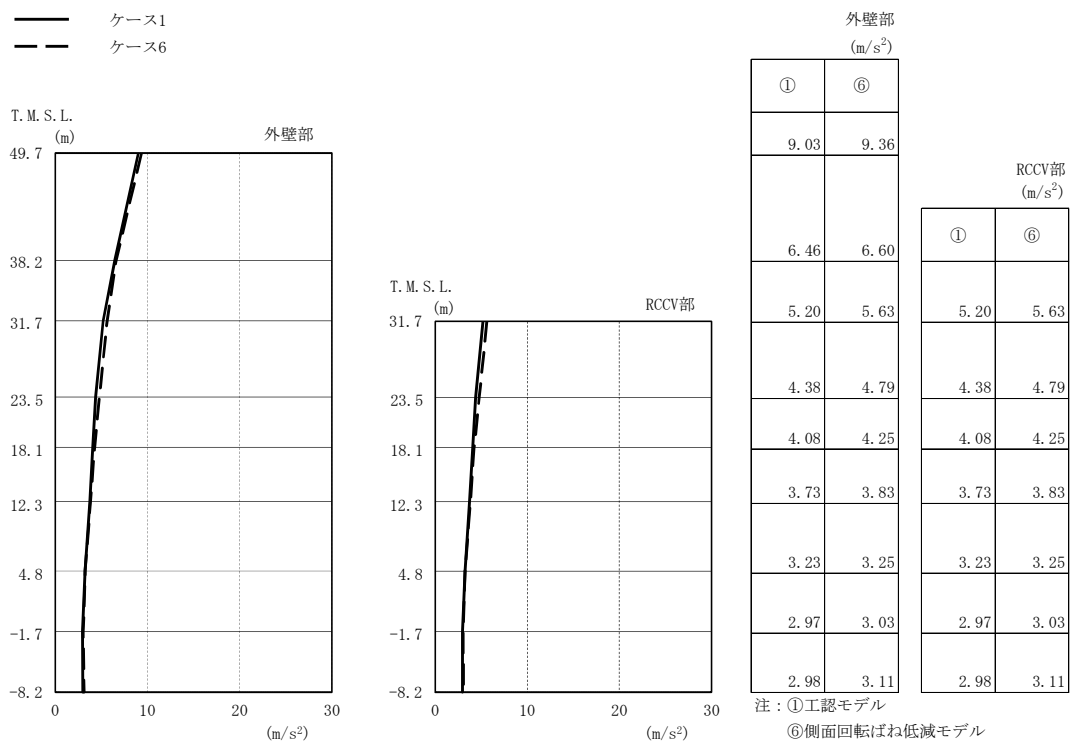

(a) Sd-1

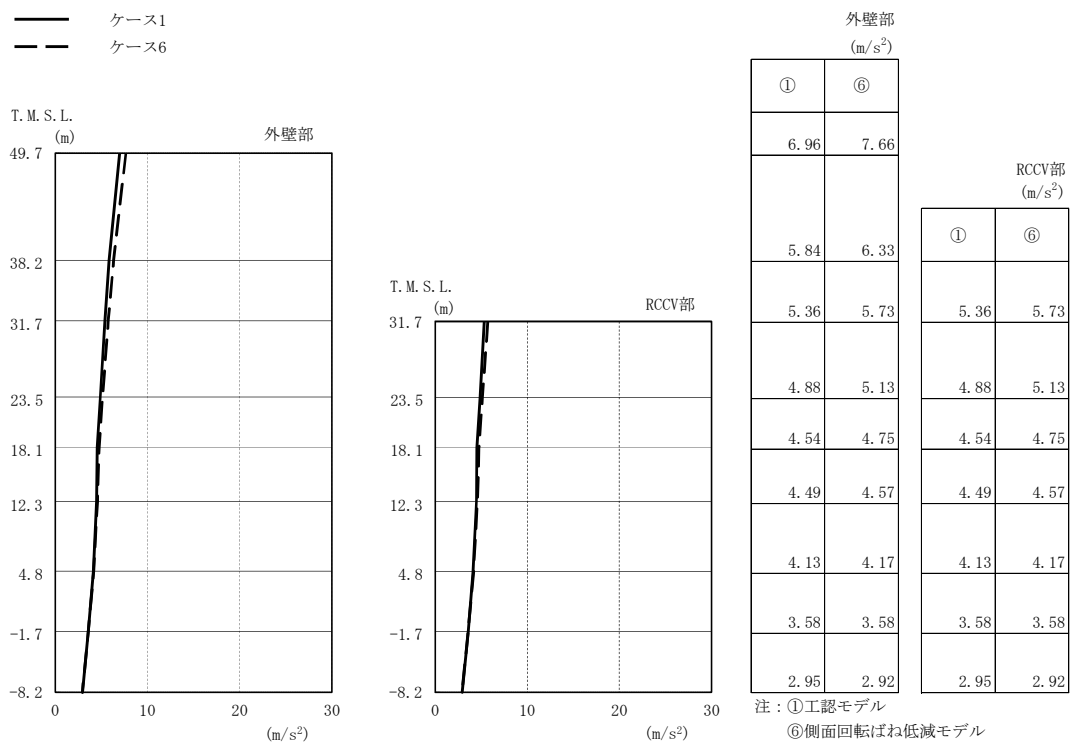

(b) Sd-2

図2-112 最大応答加速度 (弾性設計用地震動 S d, EW方向) (1/2)



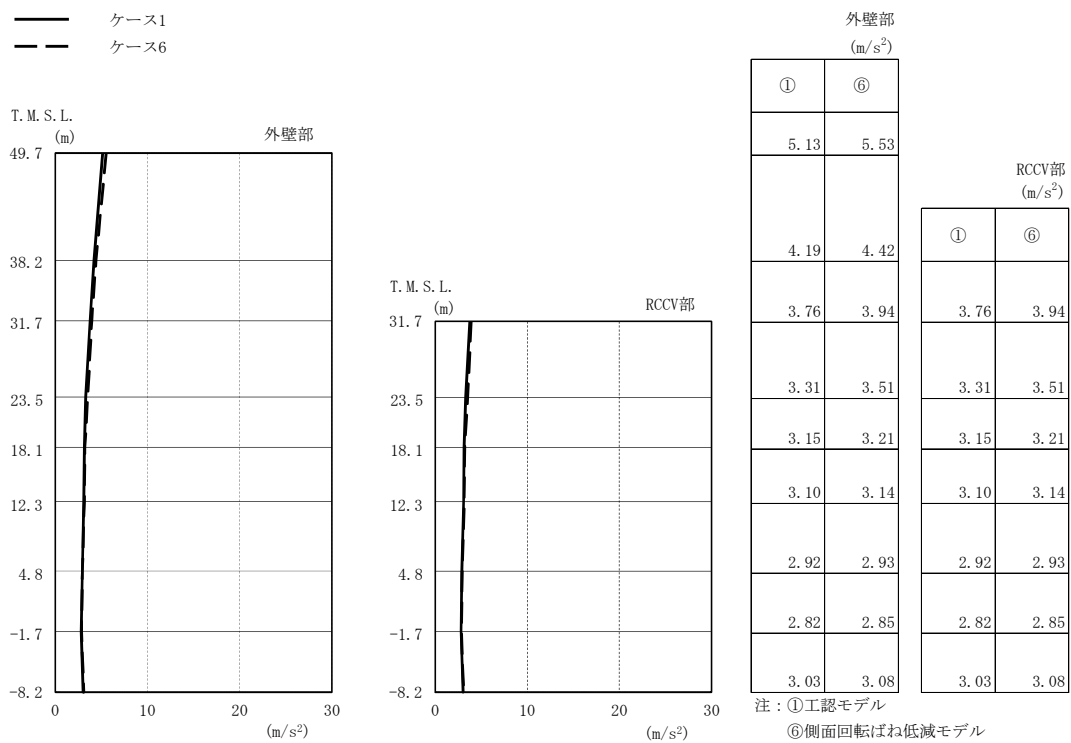

(c) Sd-3

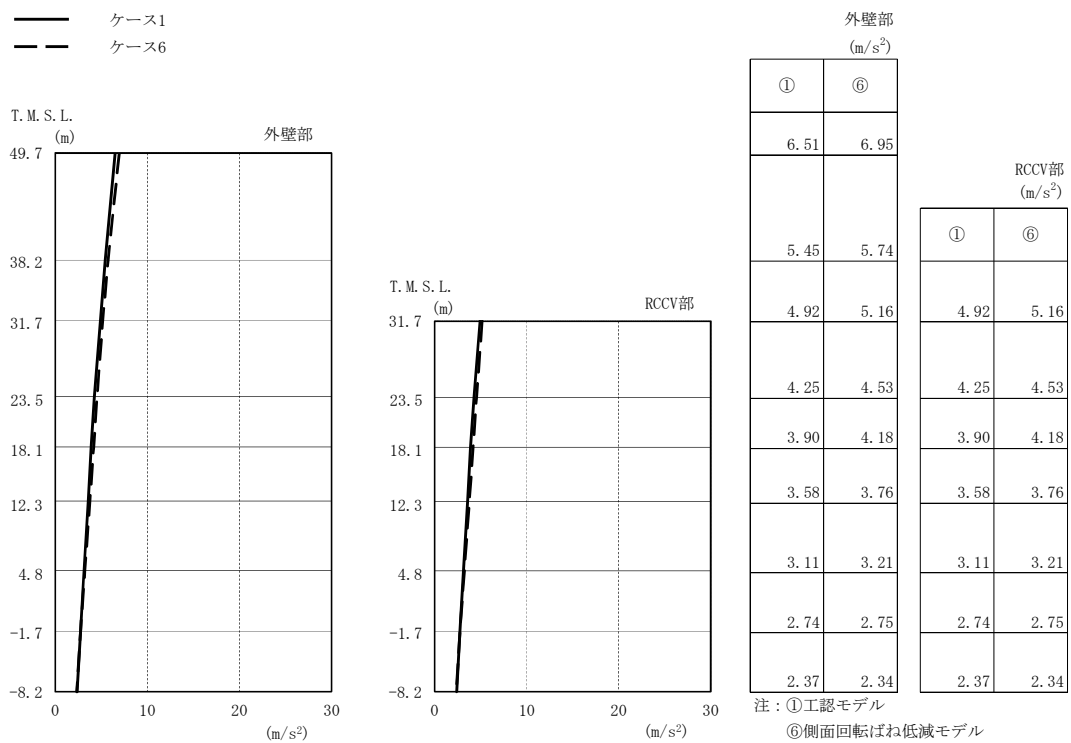

(d) Sd-8

図2-112 最大応答加速度 (弾性設計用地震動 S<sub>d</sub>, EW方向) (2/2)

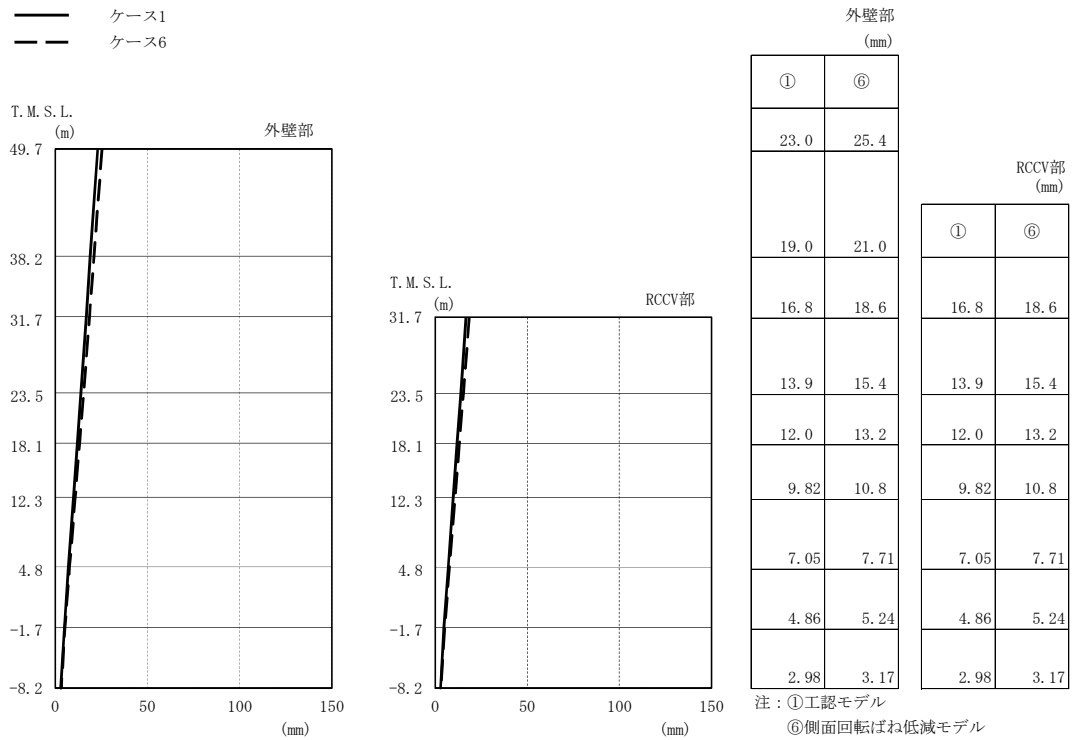

(a) Sd-1

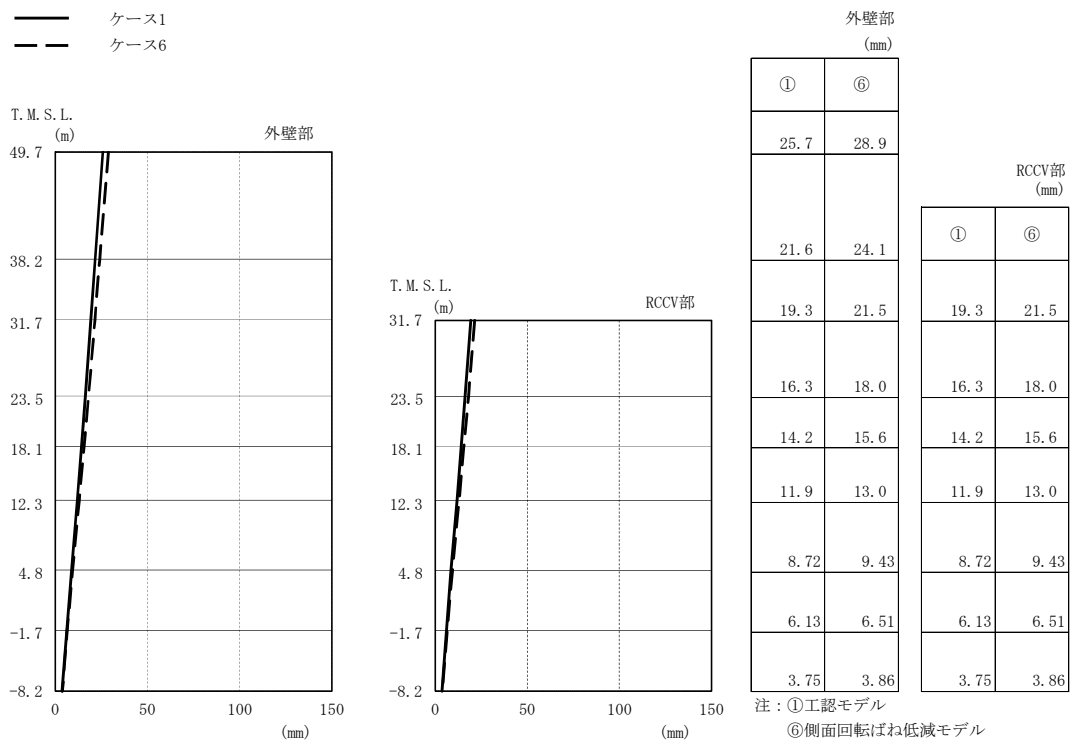

(b) Sd-2

図2-113 最大応答変位（弾性設計用地震動 S d，EW方向）（1/2）

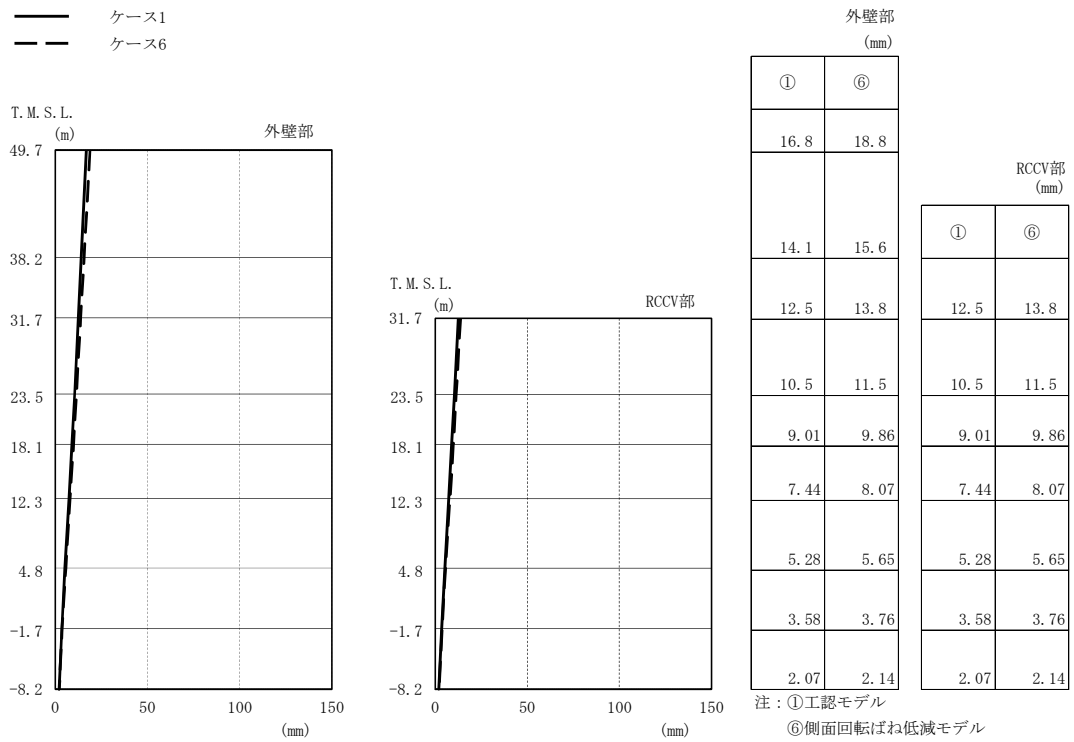

(c) Sd-3

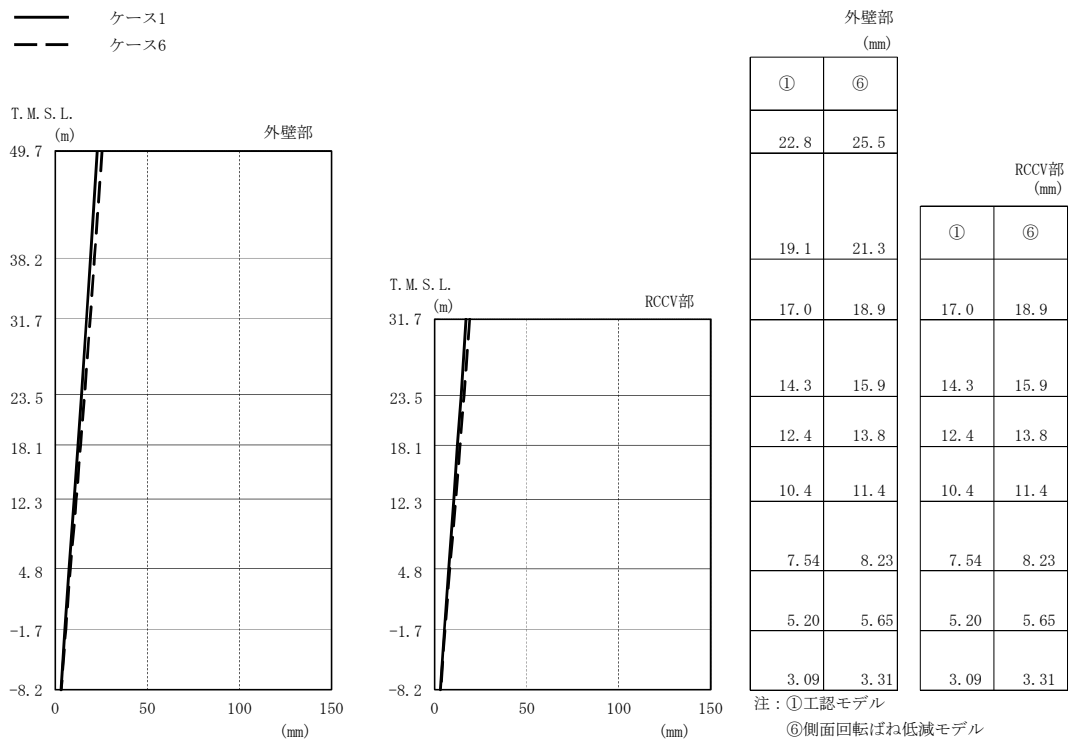

(d) Sd-8

図2-113 最大応答変位（弾性設計用地震動 S d，EW方向）（2/2）

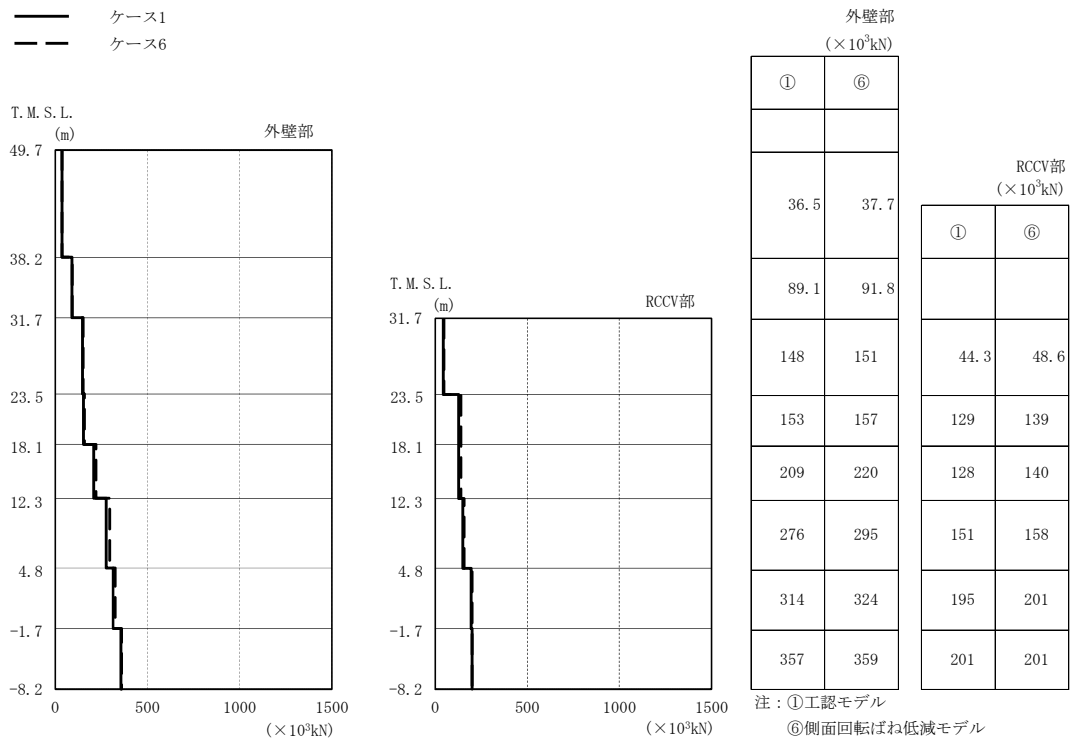

(a) Sd-1

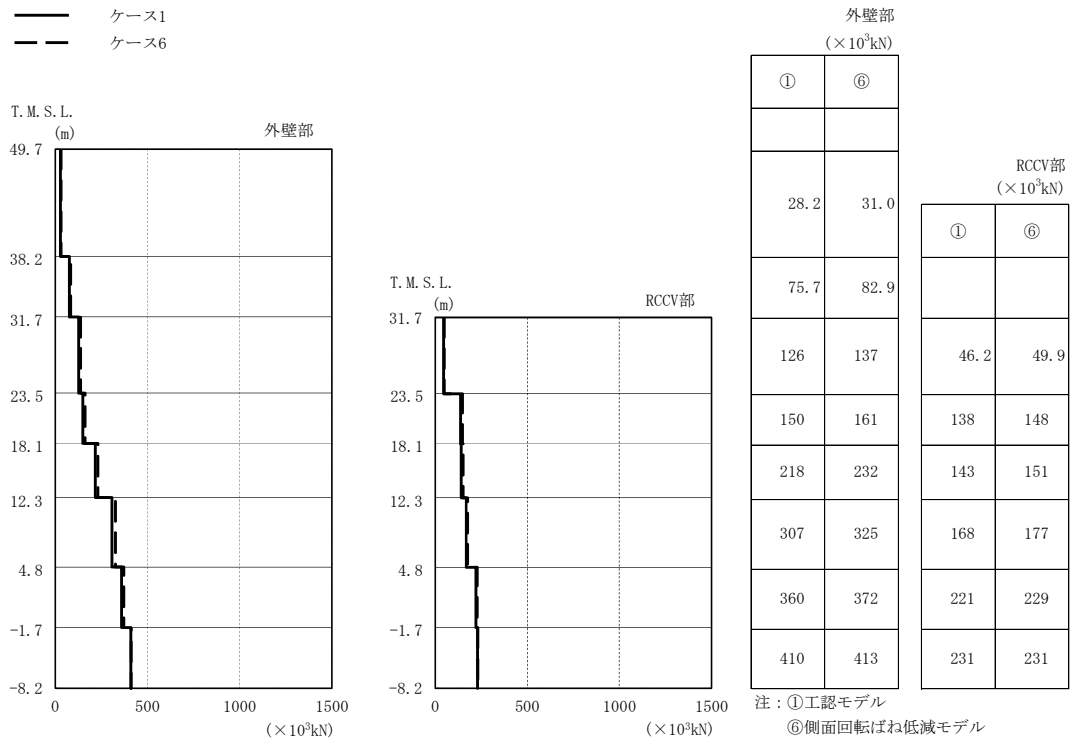

(b) Sd-2

図2-114 最大応答せん断力（弾性設計用地震動 S d, EW方向）(1/2)

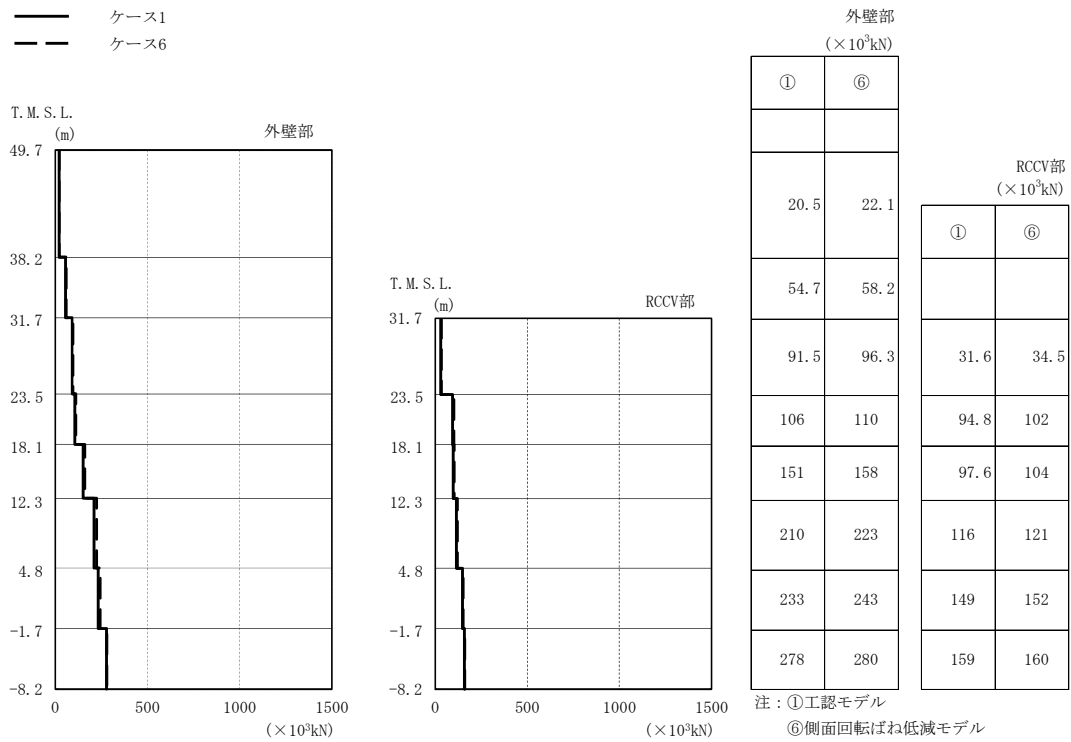

(c) Sd-3

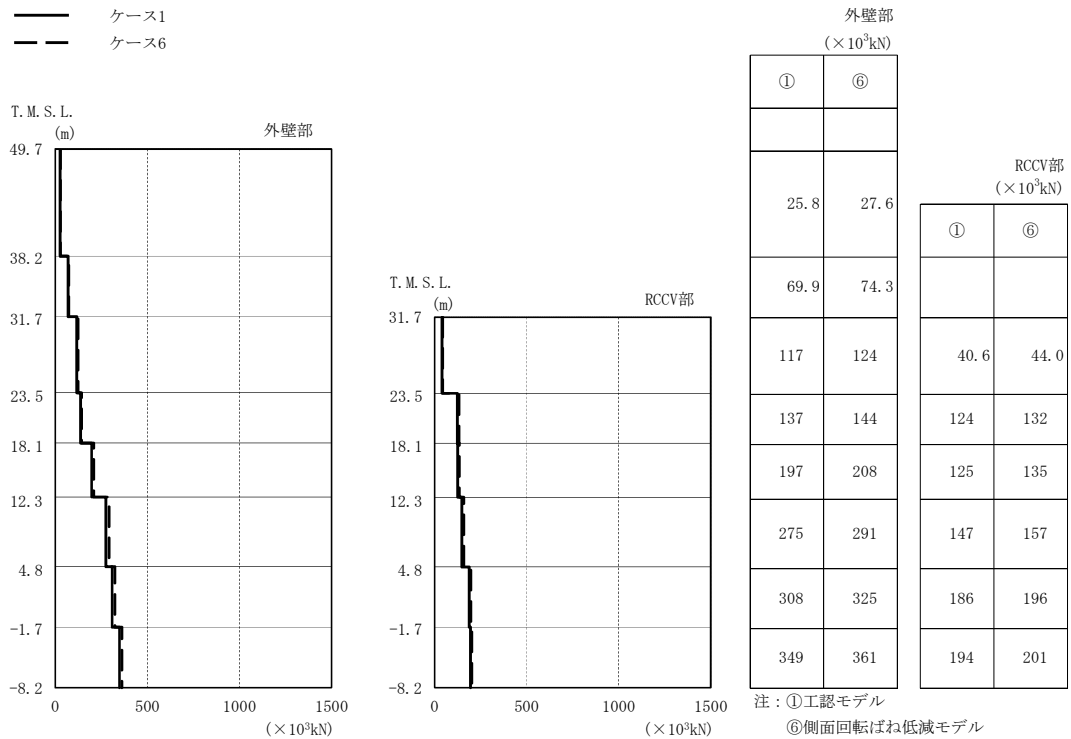

(d) Sd-8

図2-114 最大応答せん断力（弾性設計用地震動 S d，EW方向）（2/2）

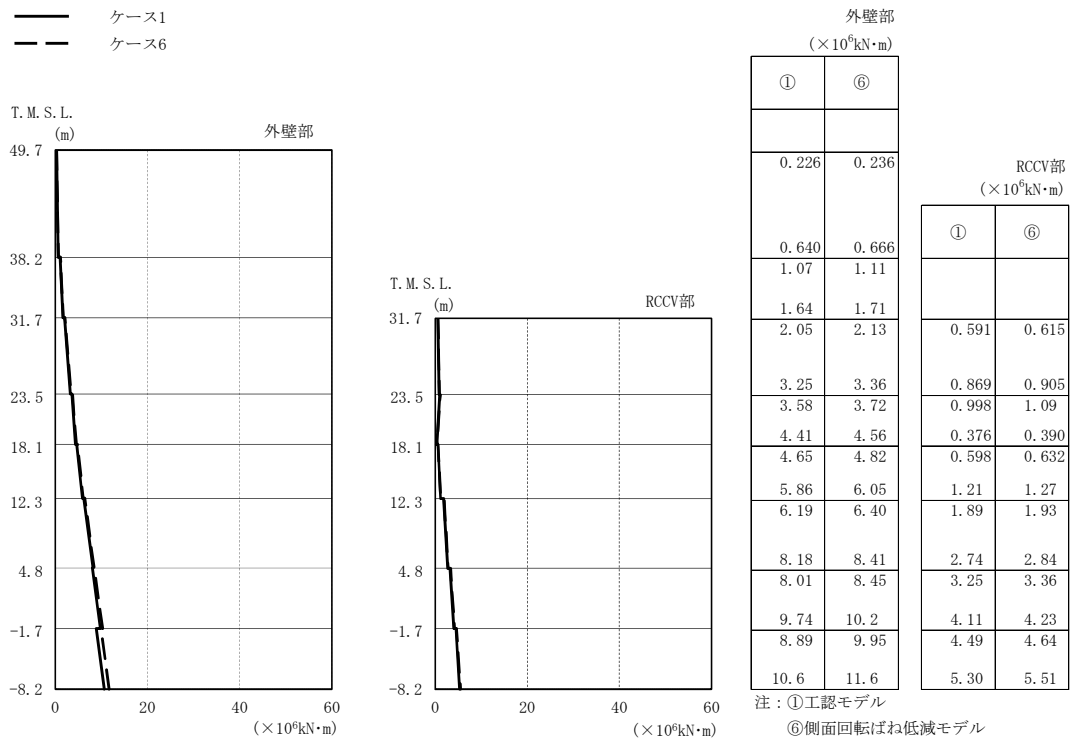

(a) Sd-1

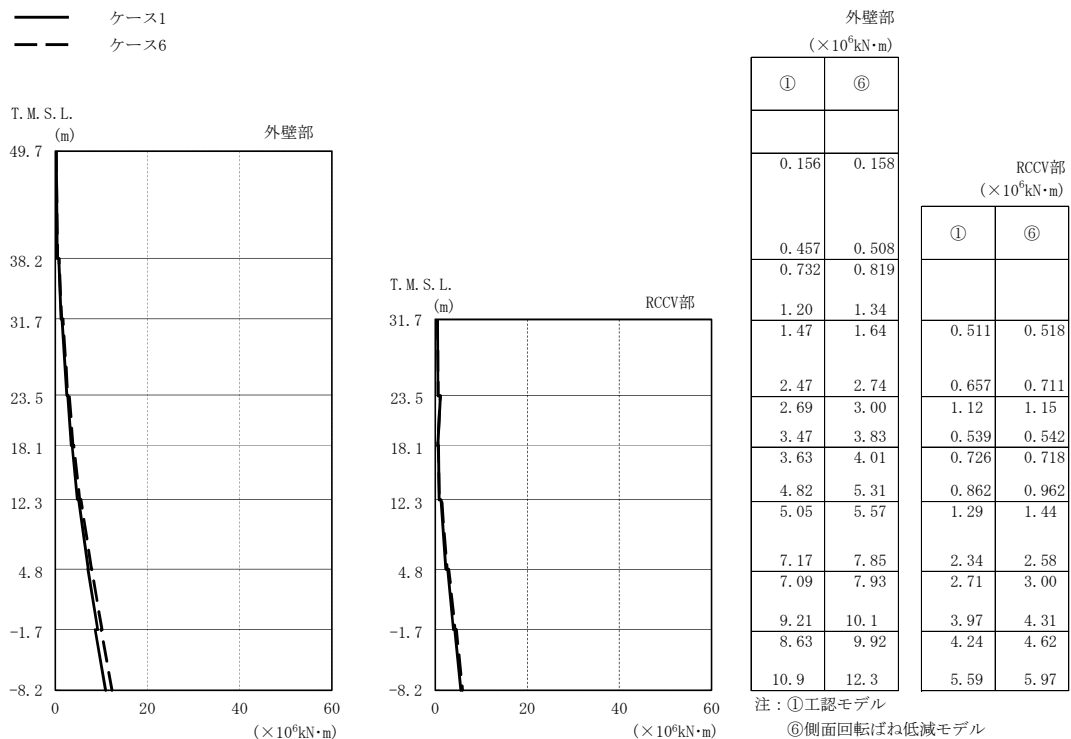

(b) Sd-2

図2-115 最大応答曲げモーメント（弾性設計用地震動 S d，EW方向）（1/2）

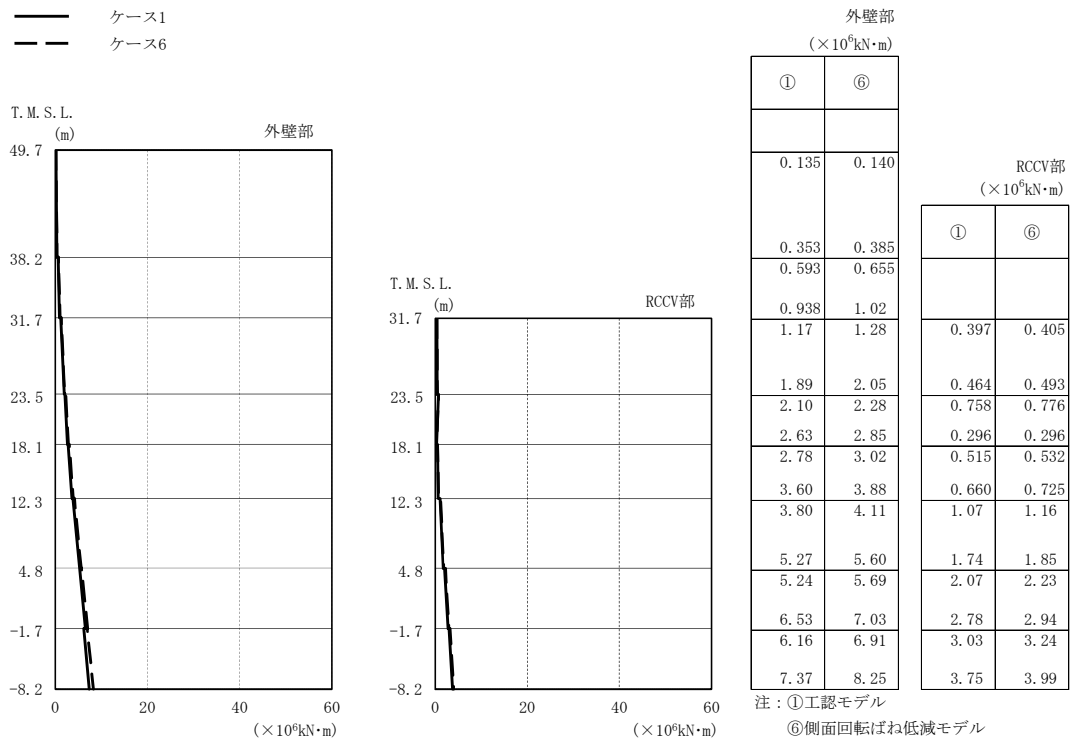

(c) Sd-3

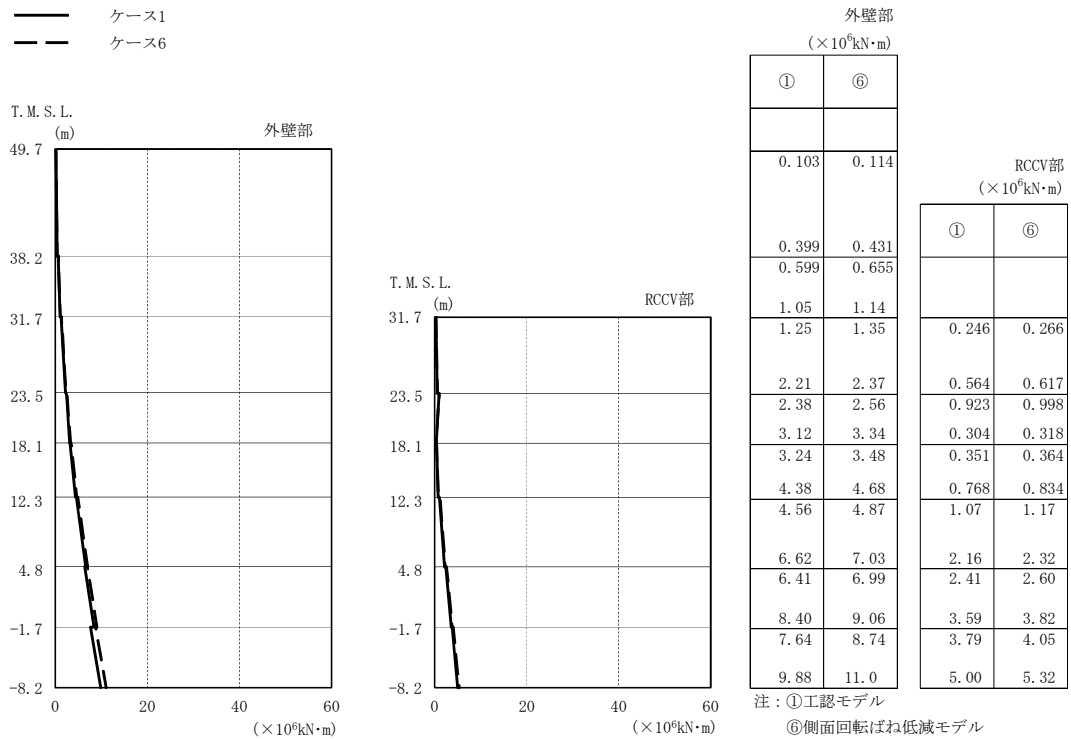

(d) Sd-8

図2-115 最大応答曲げモーメント（弾性設計用地震動 S d，EW方向）（2/2）

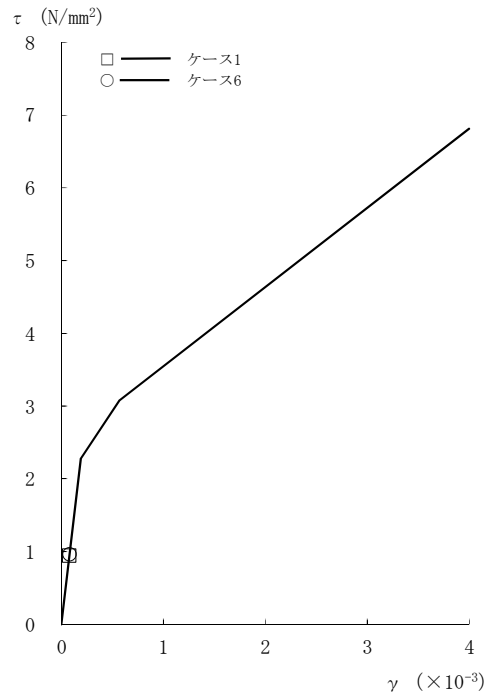

[外壁部]

図2-116  $\tau - \gamma$  関係と最大応答値 (Sd-1, NS方向, CRF) (1/8)

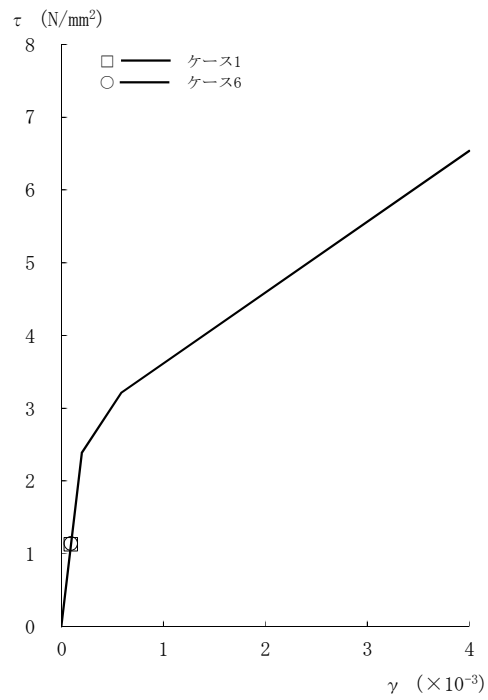

[外壁部]

図2-116  $\tau - \gamma$  関係と最大応答値 (Sd-1, NS方向, 4F) (2/8)



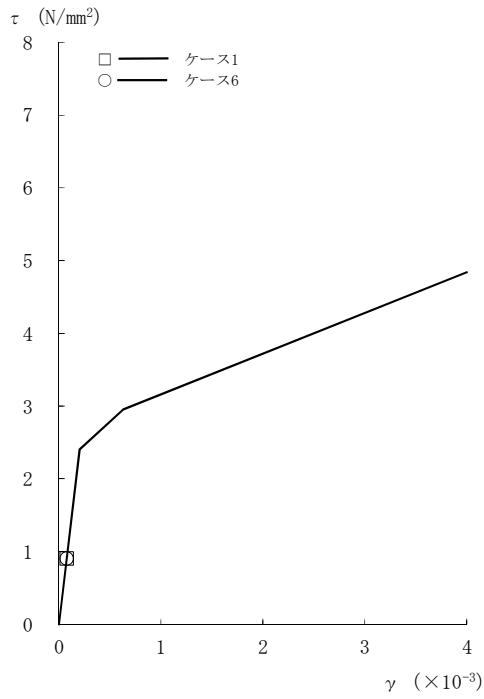

[外壁部]

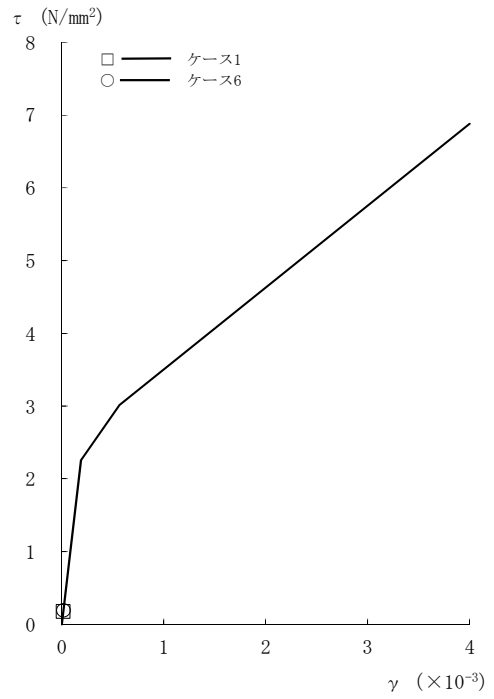

[RCCV部]

図2-116  $\tau - \gamma$  関係と最大応答値 (Sd-1, NS方向, 3F) (3/8)

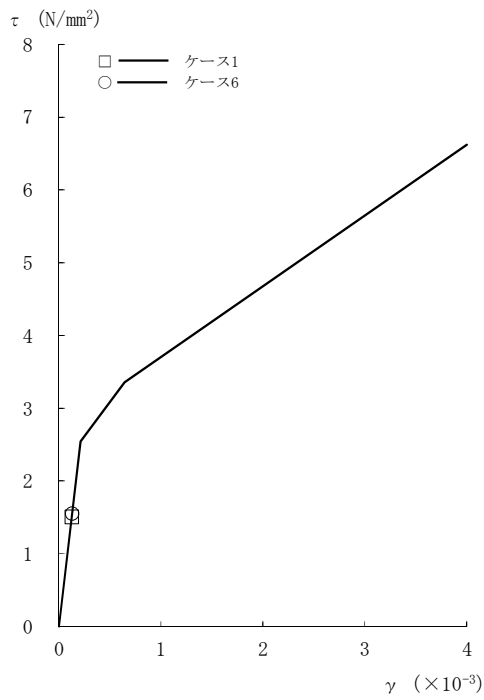

[外壁部]

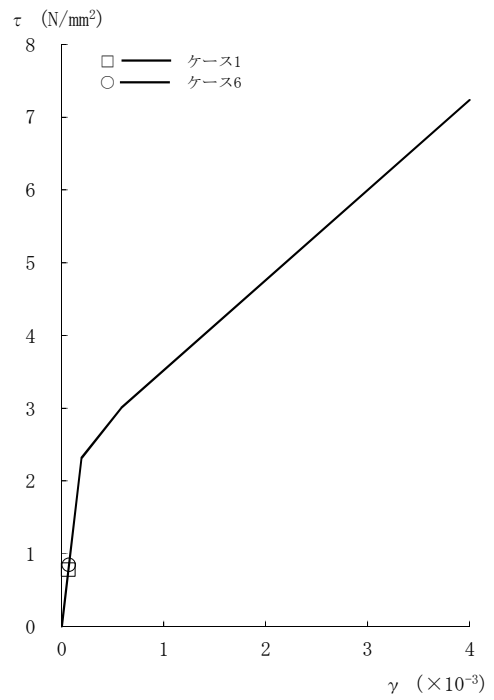

[RCCV部]

図2-116  $\tau - \gamma$  関係と最大応答値 (Sd-1, NS方向, 2F) (4/8)

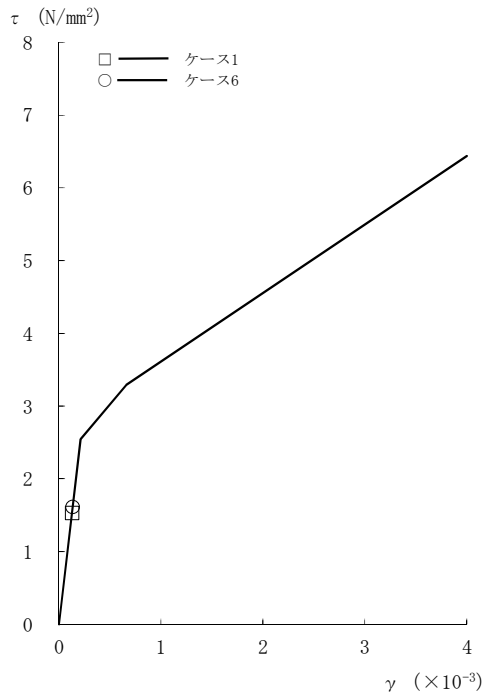

[外壁部]

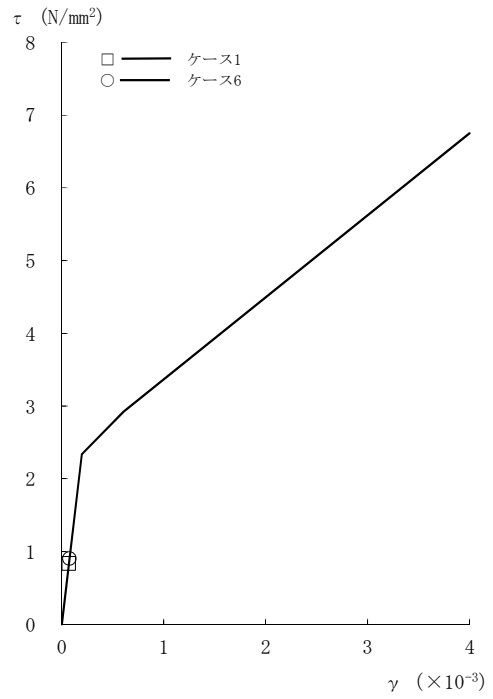

[RCCV部]

図2-116 τ - γ 関係と最大応答値 (Sd-1, NS方向, 1F) (5/8)

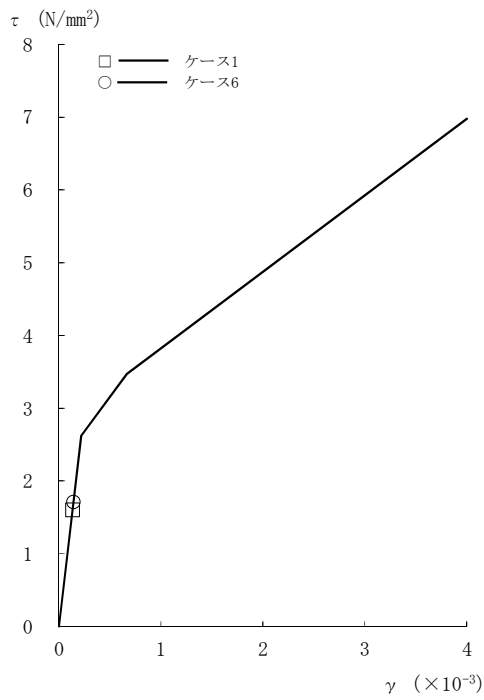

[外壁部]

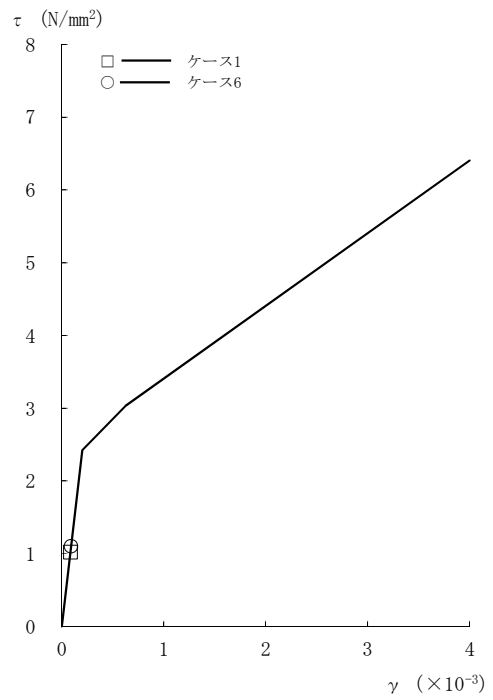

[RCCV部]

図2-116 τ - γ 関係と最大応答値 (Sd-1, NS方向, B1F) (6/8)

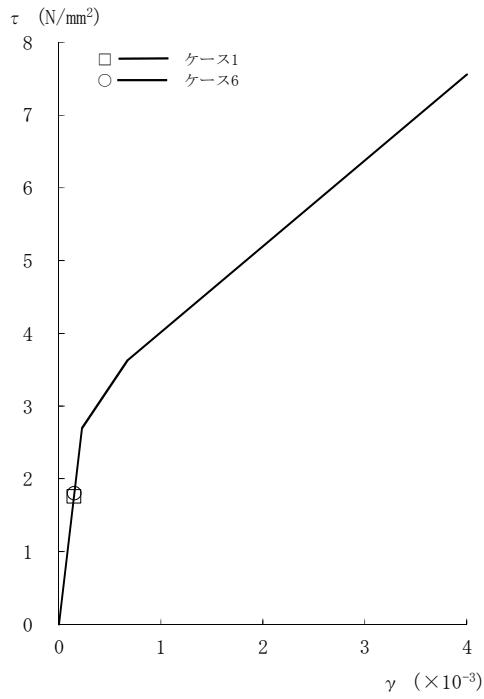

[外壁部]

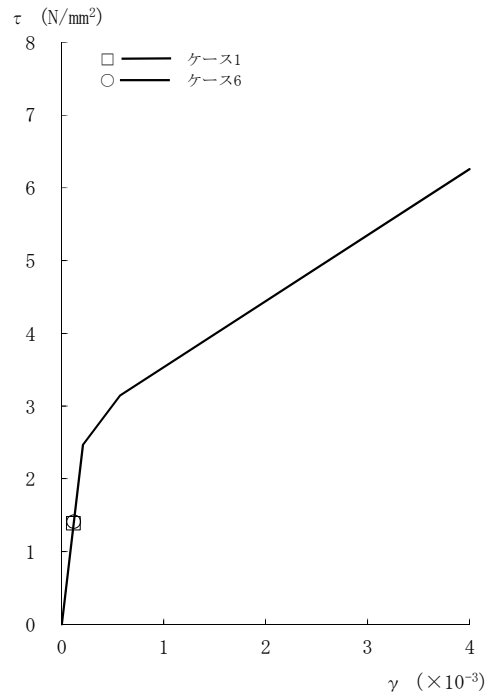

[RCCV部]

図2-116  $\tau - \gamma$  関係と最大応答値 (Sd-1, NS方向, B2F) (7/8)

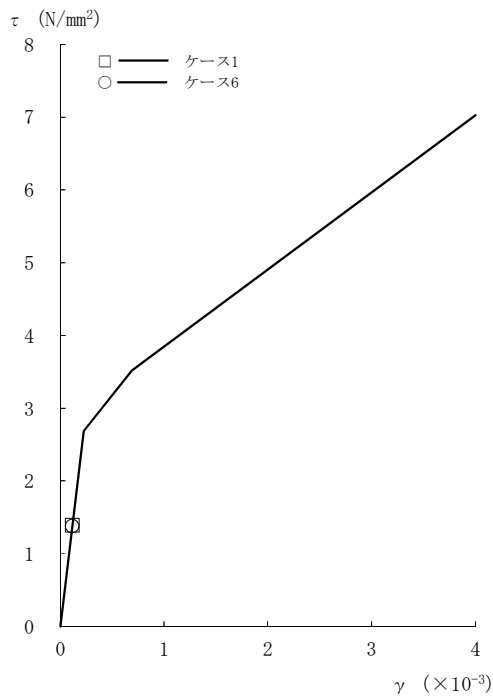

[外壁部]

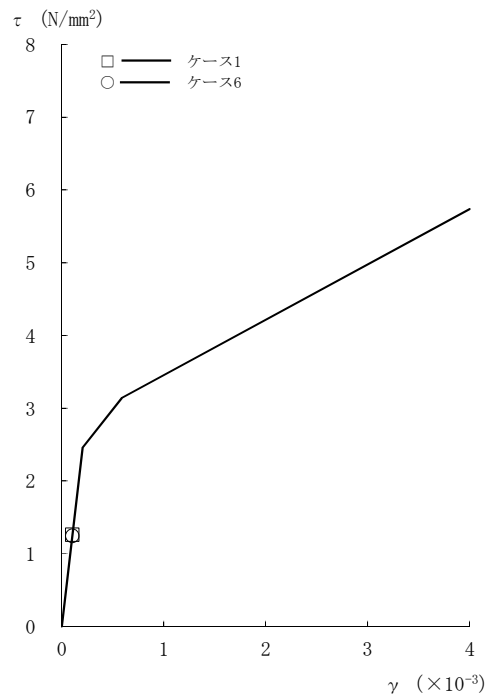

[RCCV部]

図2-116  $\tau - \gamma$  関係と最大応答値 (Sd-1, NS方向, B3F) (8/8)

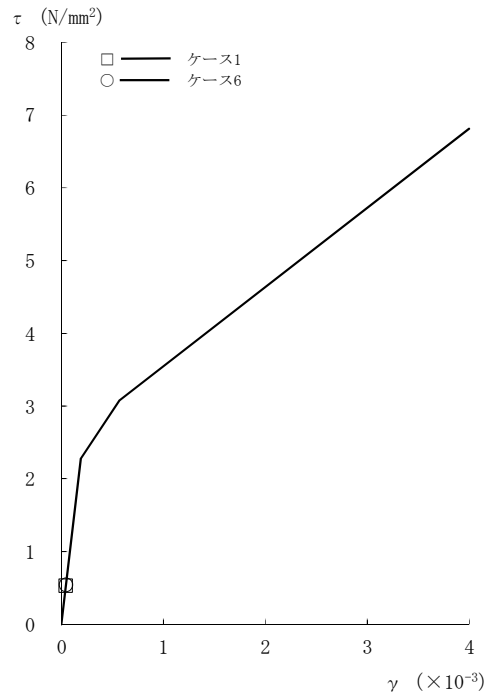

[外壁部]

図2-117 τ - γ 関係と最大応答値 (Sd-2, NS方向, CRF) (1/8)

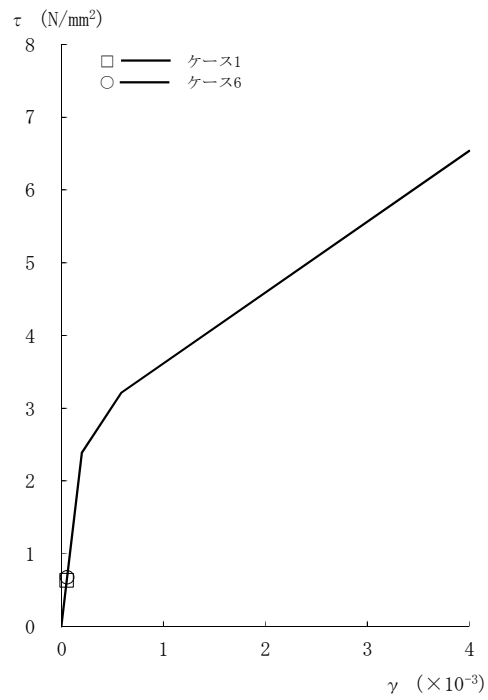

[外壁部]

図2-117 τ - γ 関係と最大応答値 (Sd-2, NS方向, 4F) (2/8)

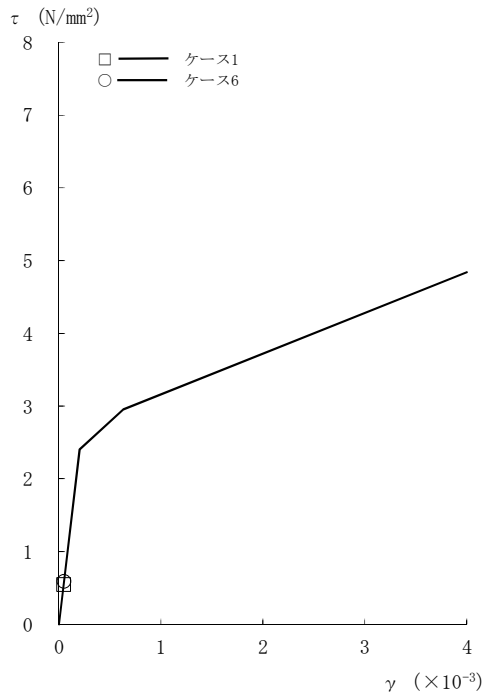

[外壁部]

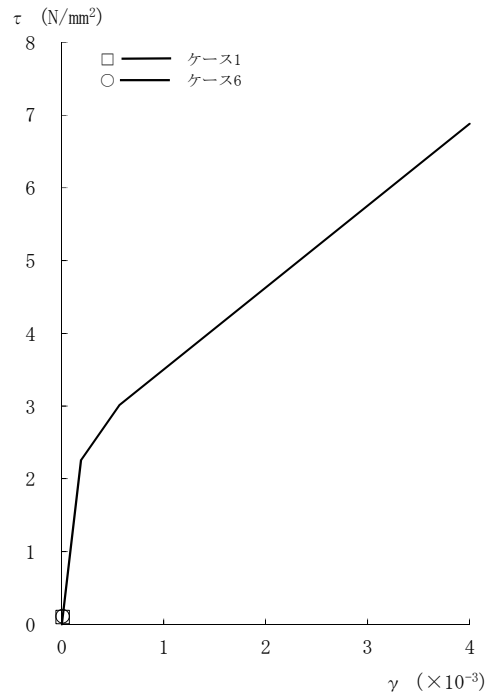

[RCCV部]

図2-117  $\tau - \gamma$  関係と最大応答値 (Sd-2, NS方向, 3F) (3/8)

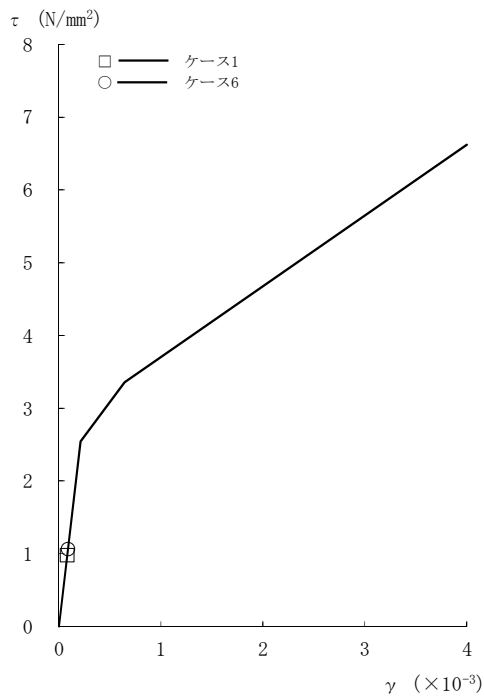

[外壁部]

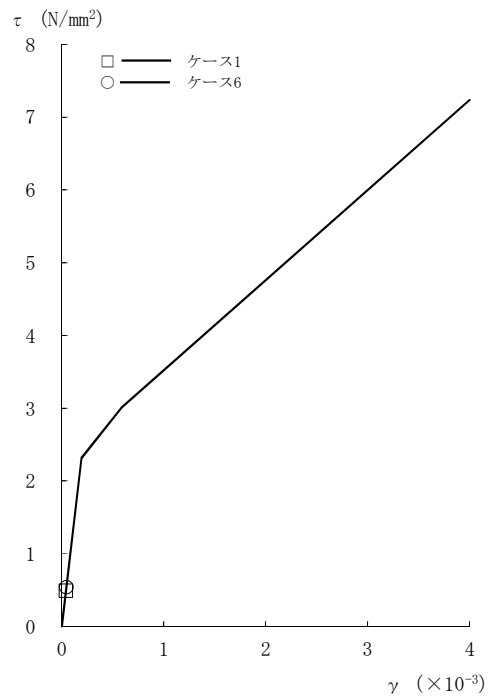

[RCCV部]

図2-117  $\tau - \gamma$  関係と最大応答値 (Sd-2, NS方向, 2F) (4/8)

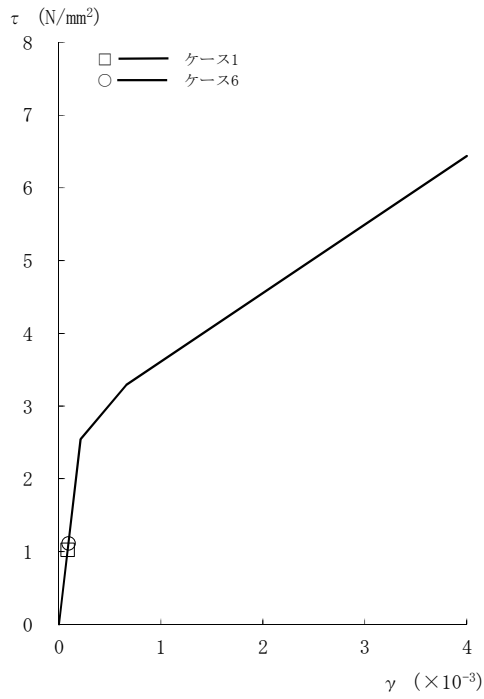

[外壁部]

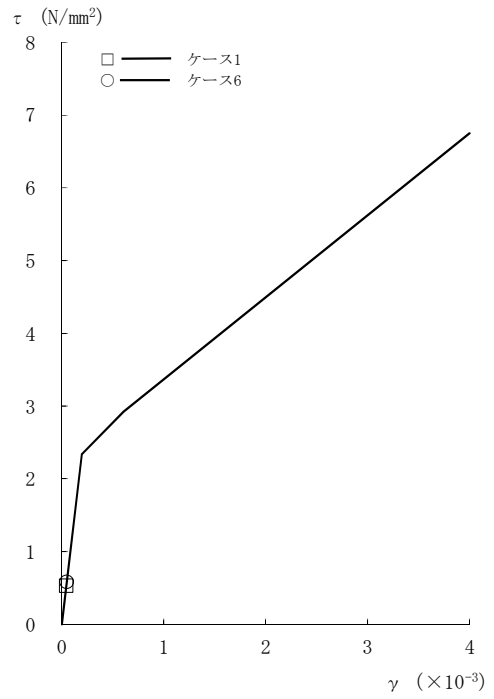

[RCCV部]

図2-117  $\tau - \gamma$  関係と最大応答値 (Sd-2, NS方向, 1F) (5/8)

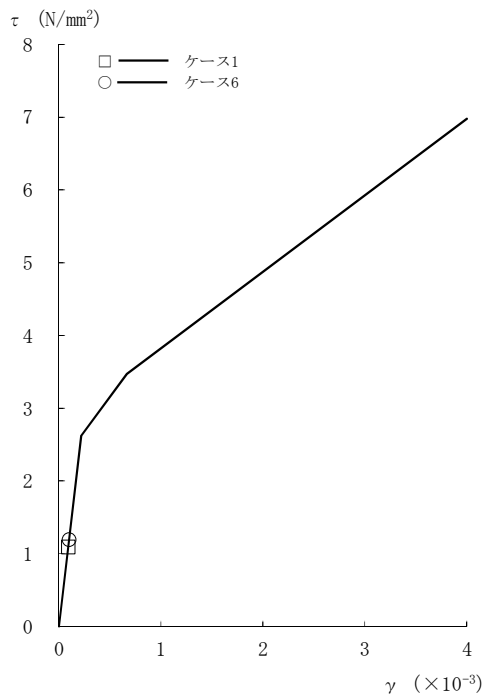

[外壁部]

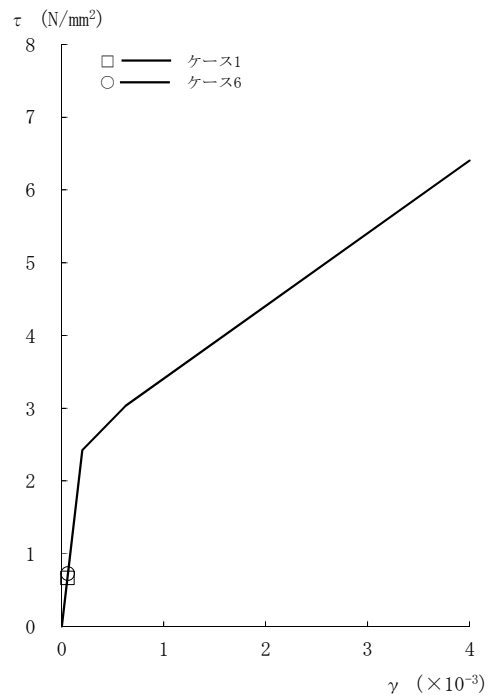

[RCCV部]

図2-117  $\tau - \gamma$  関係と最大応答値 (Sd-2, NS方向, B1F) (6/8)

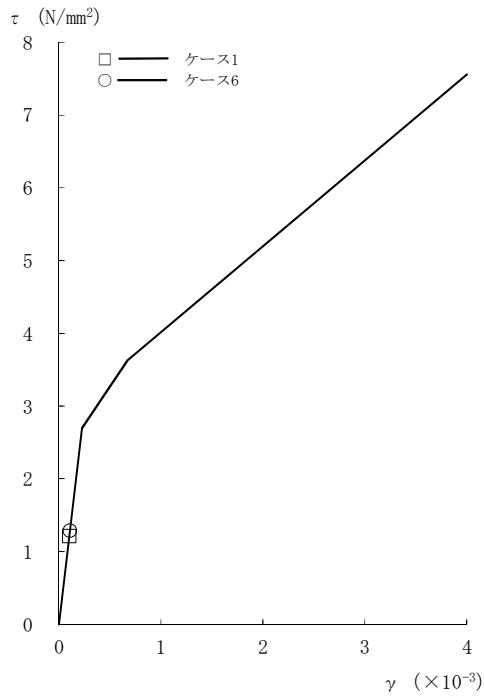

[外壁部]

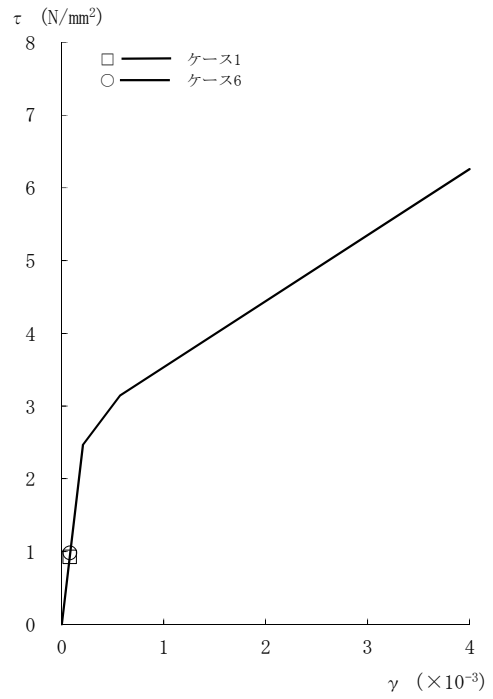

[RCCV部]

図2-117  $\tau - \gamma$  関係と最大応答値 (Sd-2, NS方向, B2F) (7/8)

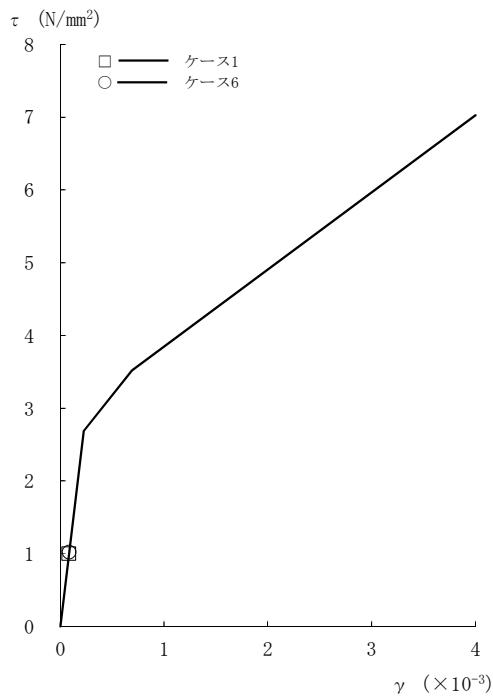

[外壁部]

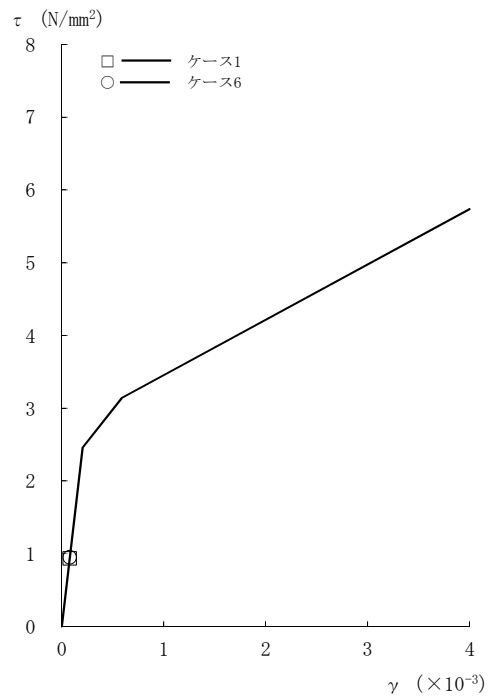

[RCCV部]

図2-117  $\tau - \gamma$  関係と最大応答値 (Sd-2, NS方向, B3F) (8/8)

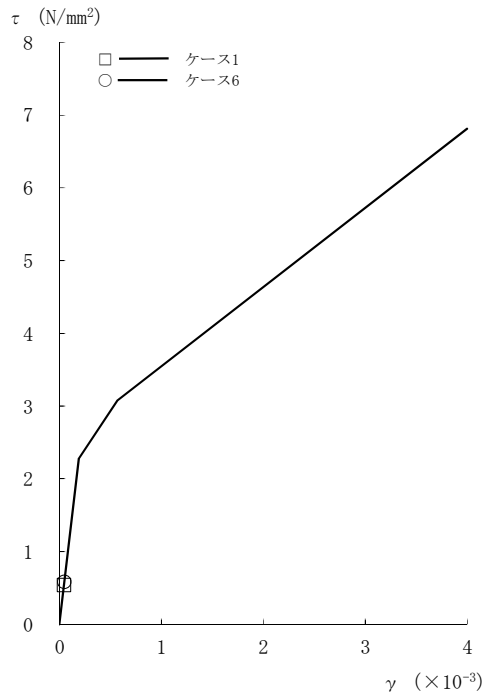

[外壁部]

図2-118 τ - γ 関係と最大応答値 (Sd-3, NS方向, CRF) (1/8)

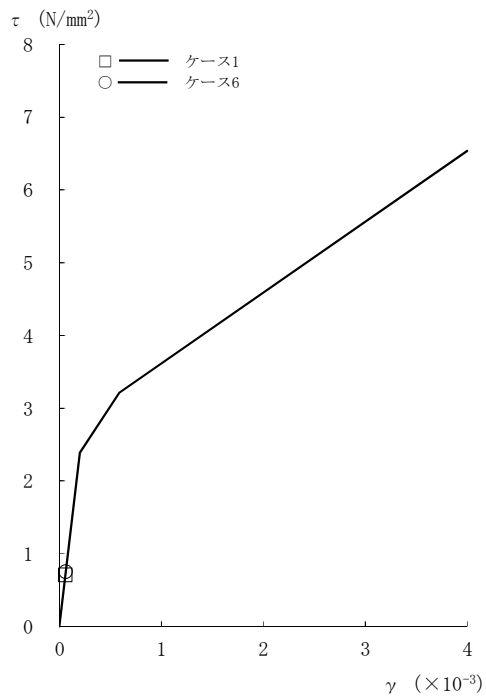

[外壁部]

図2-118 τ - γ 関係と最大応答値 (Sd-3, NS方向, 4F) (2/8)



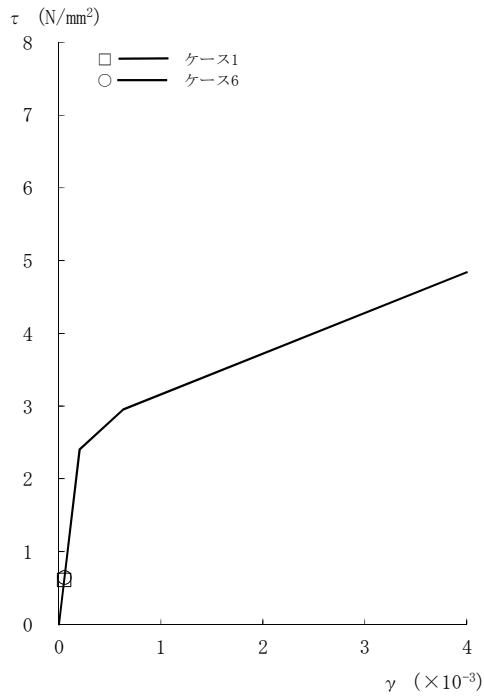

[外壁部]

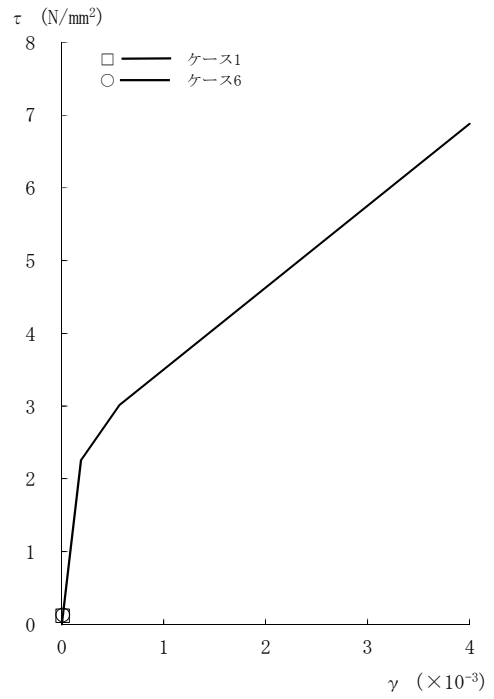

[RCCV部]

図2-118  $\tau - \gamma$  関係と最大応答値 (Sd-3, NS方向, 3F) (3/8)

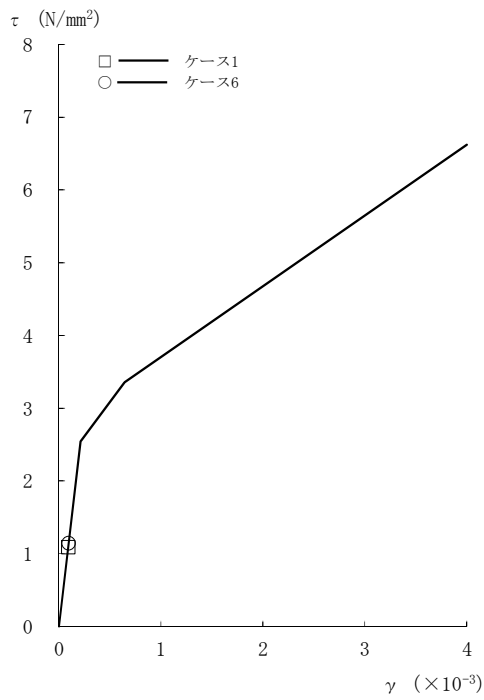

[外壁部]

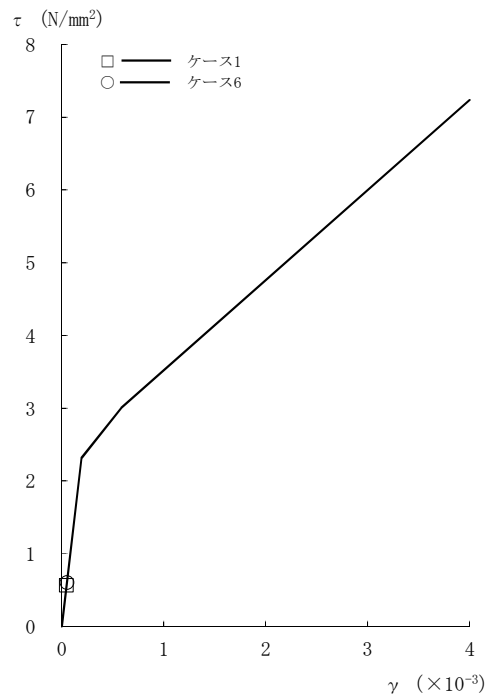

[RCCV部]

図2-118  $\tau - \gamma$  関係と最大応答値 (Sd-3, NS方向, 2F) (4/8)

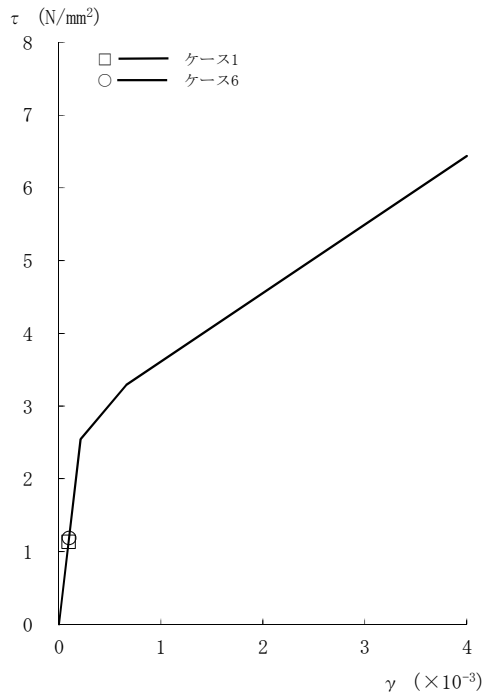

[外壁部]

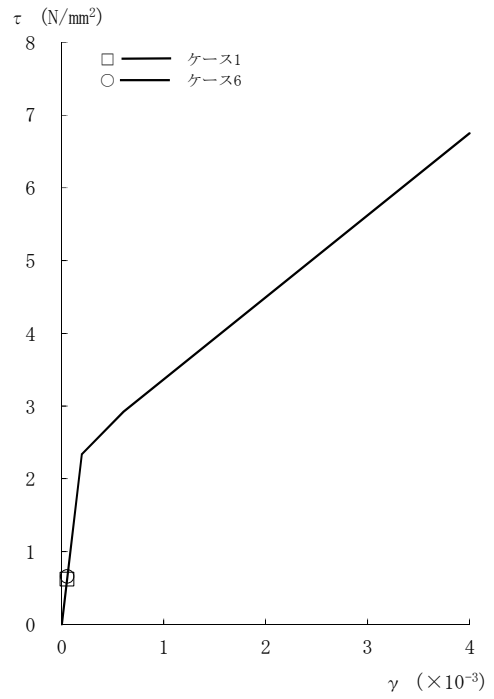

[RCCV部]

図2-118  $\tau - \gamma$  関係と最大応答値 (Sd-3, NS方向, 1F) (5/8)

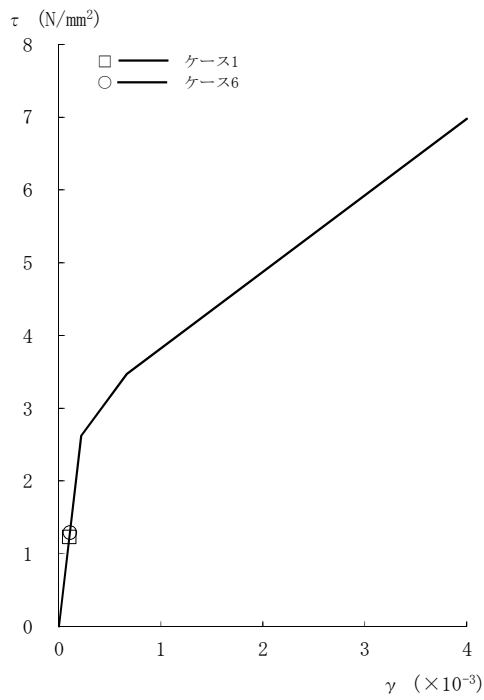

[外壁部]

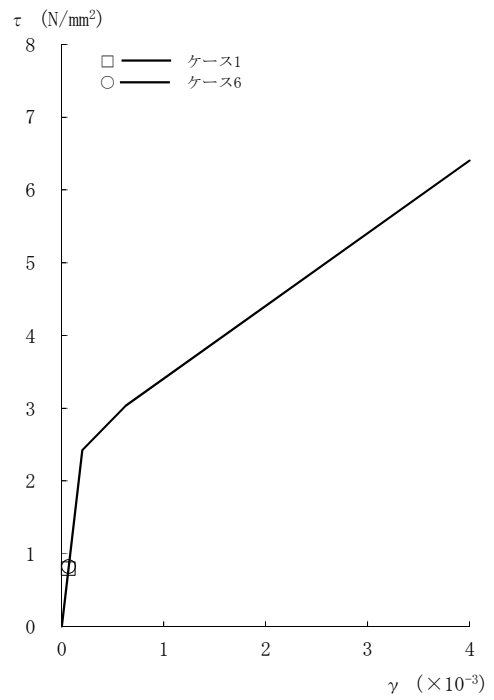

[RCCV部]

図2-118  $\tau - \gamma$  関係と最大応答値 (Sd-3, NS方向, B1F) (6/8)

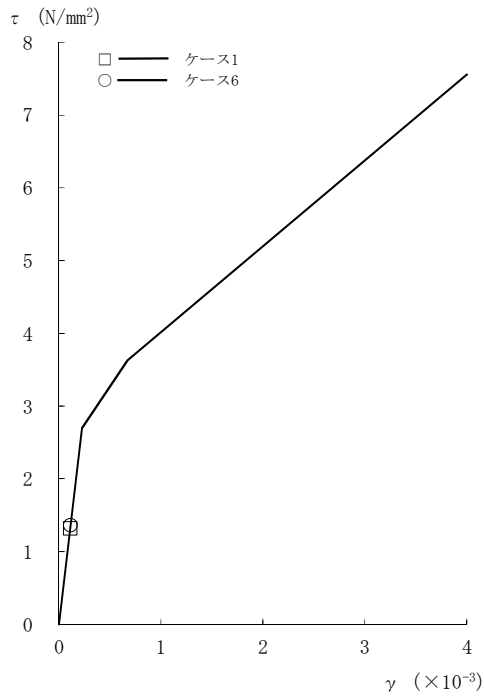

[外壁部]

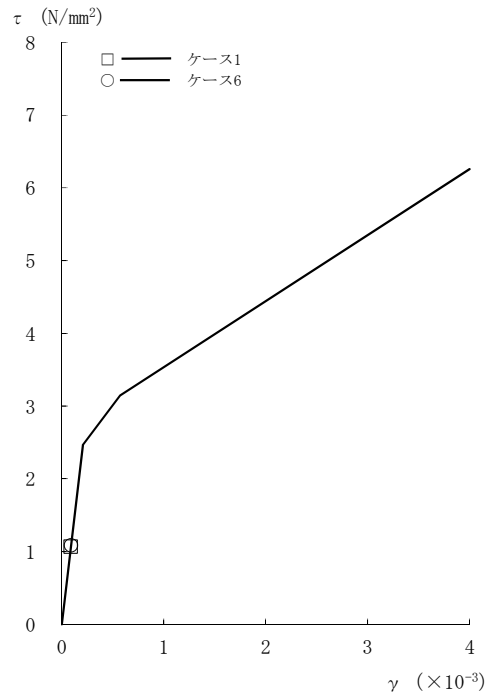

[RCCV部]

図2-118  $\tau - \gamma$  関係と最大応答値 (Sd-3, NS方向, B2F) (7/8)

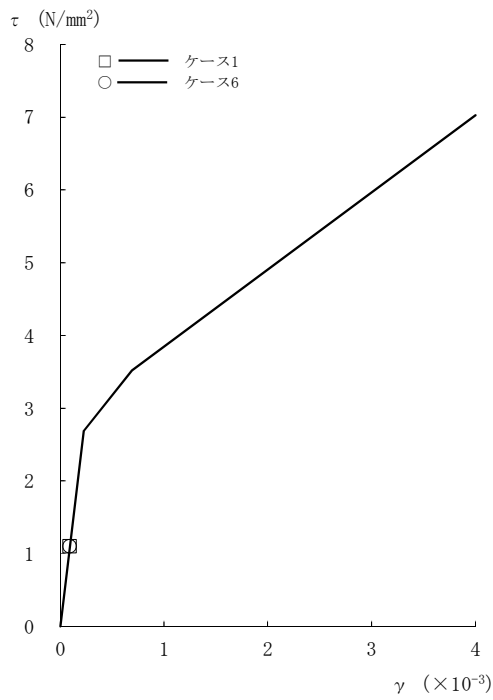

[外壁部]

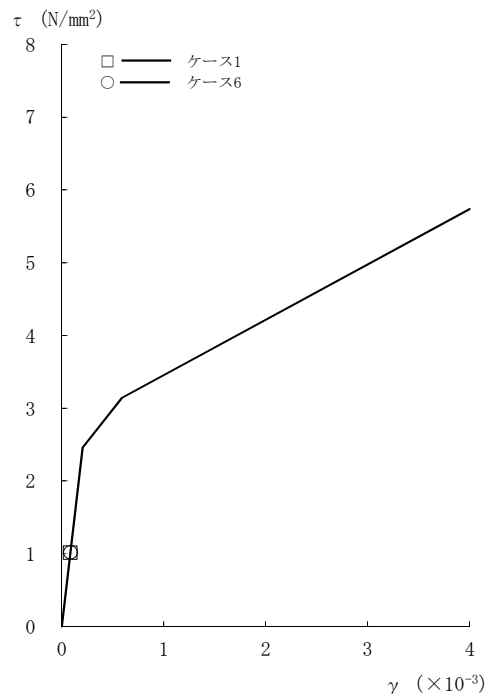

[RCCV部]

図2-118  $\tau - \gamma$  関係と最大応答値 (Sd-3, NS方向, B3F) (8/8)

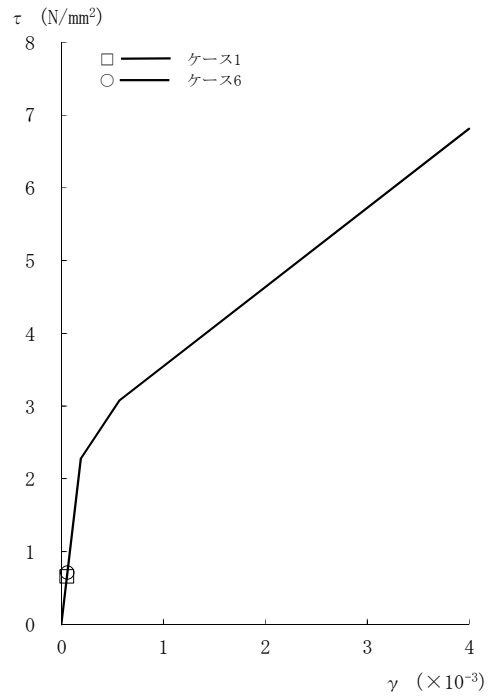

[外壁部]

図2-119 τ - γ 関係と最大応答値 (Sd-8, NS方向, CRF) (1/8)

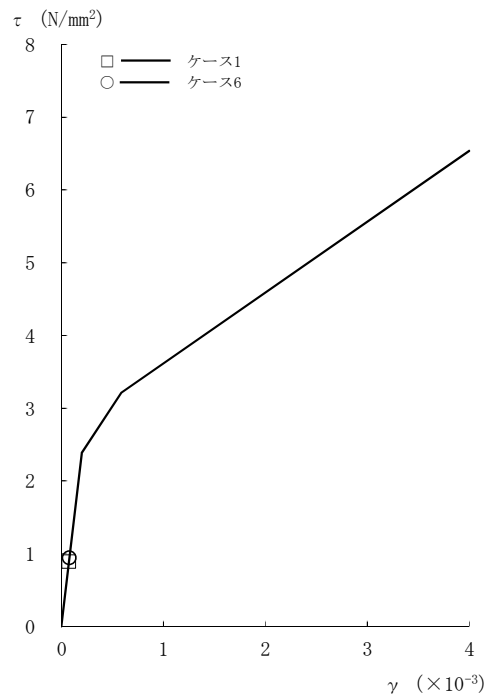

[外壁部]

図2-119 τ - γ 関係と最大応答値 (Sd-8, NS方向, 4F) (2/8)

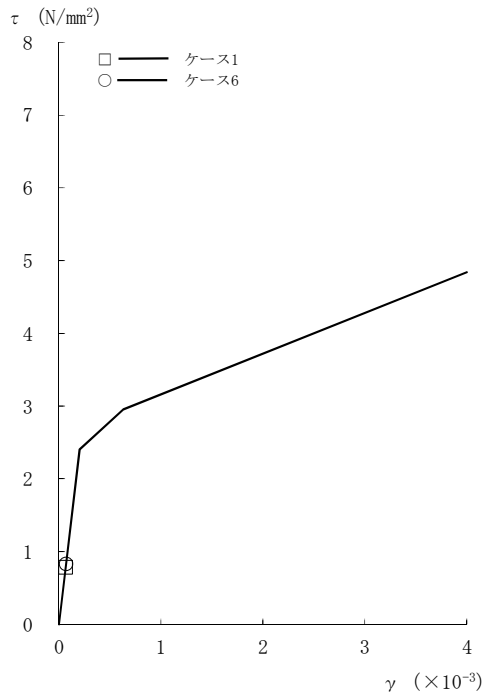

[外壁部]

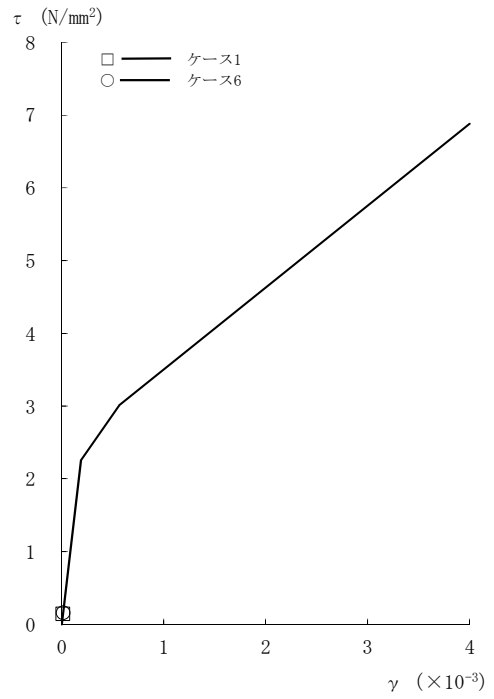

[RCCV部]

図2-119 τ - γ 関係と最大応答値 (Sd-8, NS方向, 3F) (3/8)

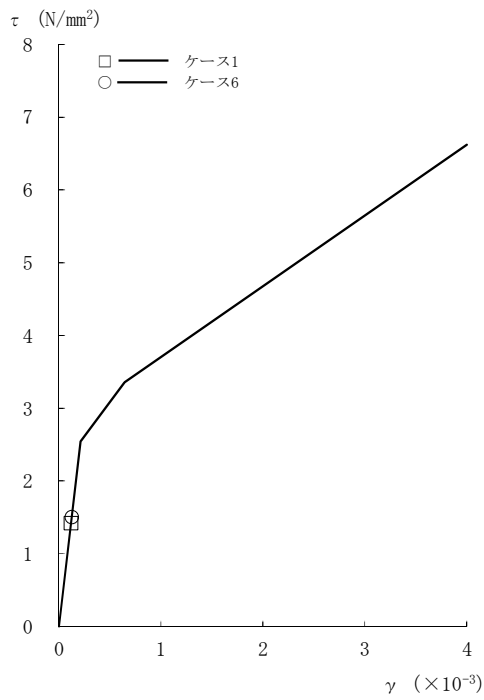

[外壁部]

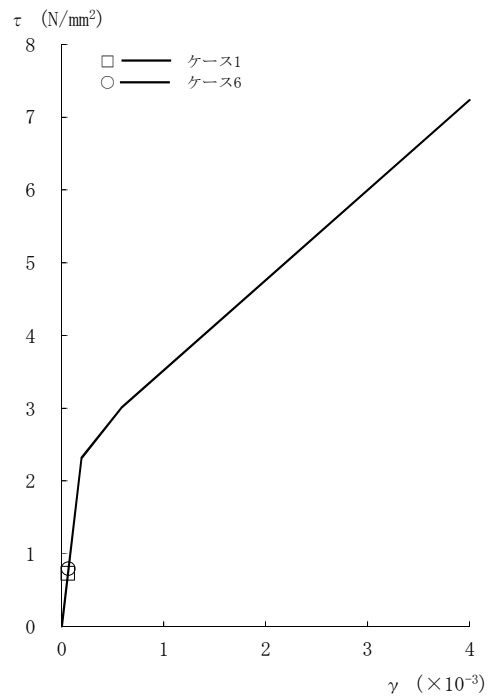

[RCCV部]

図2-119 τ - γ 関係と最大応答値 (Sd-8, NS方向, 2F) (4/8)

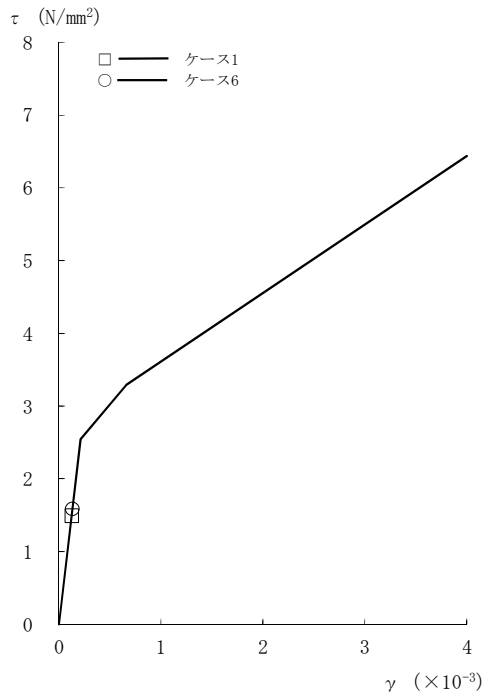

[外壁部]

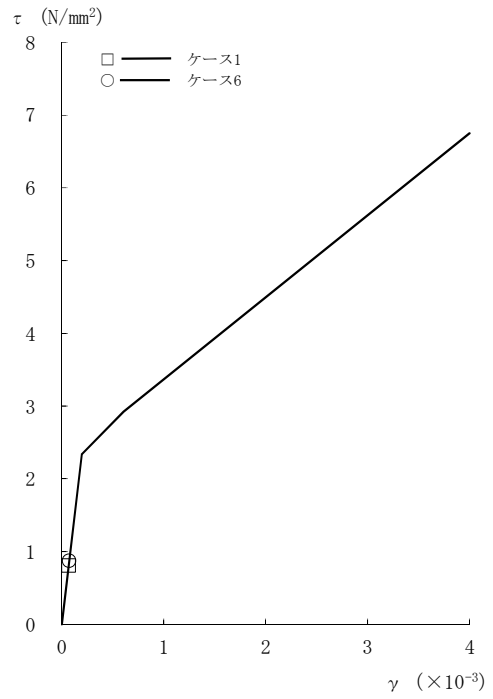

[RCCV部]

図2-119 τ - γ 関係と最大応答値 (Sd-8, NS方向, 1F) (5/8)

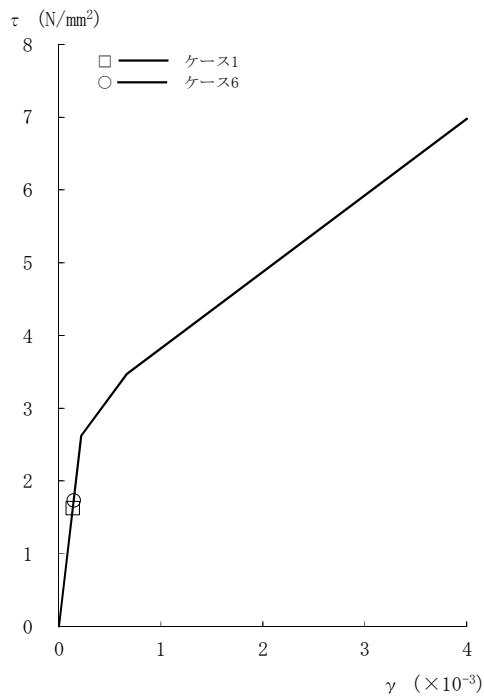

[外壁部]

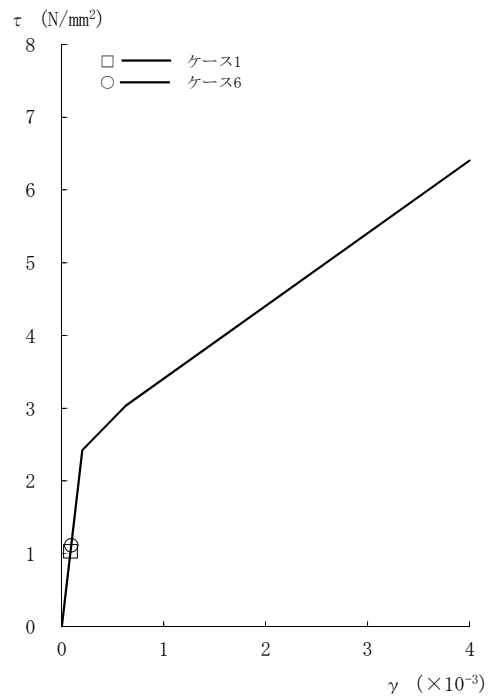

[RCCV部]

図2-119 τ - γ 関係と最大応答値 (Sd-8, NS方向, B1F) (6/8)

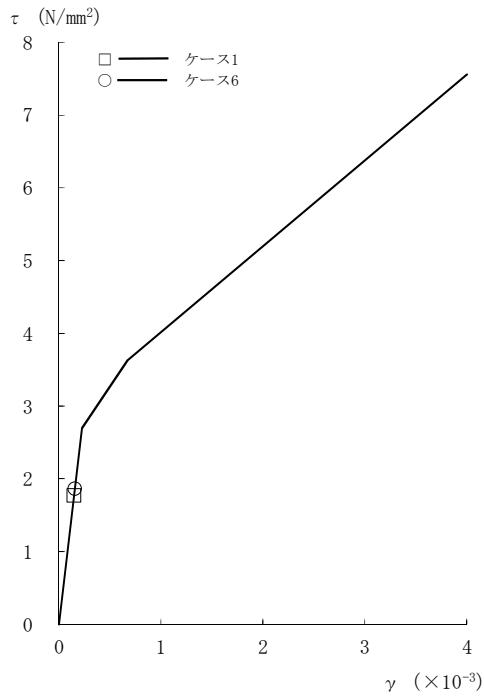

[外壁部]

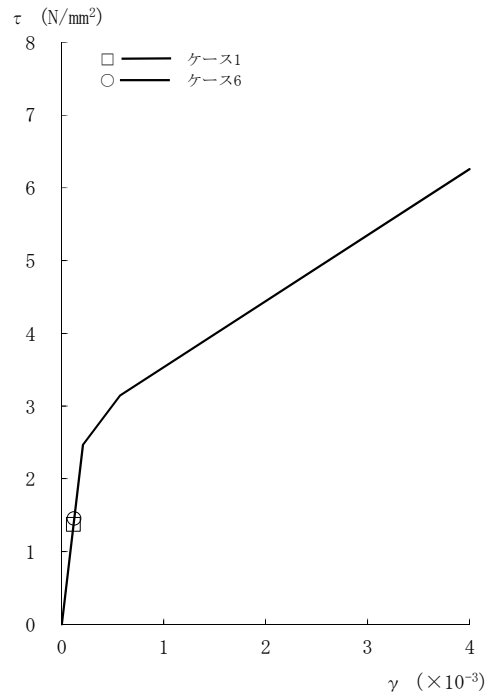

[RCCV部]

図2-119  $\tau - \gamma$  関係と最大応答値 (Sd-8, NS方向, B2F) (7/8)

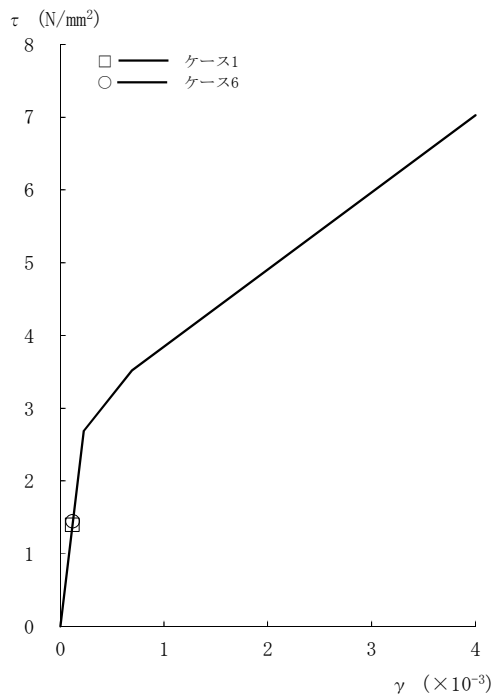

[外壁部]

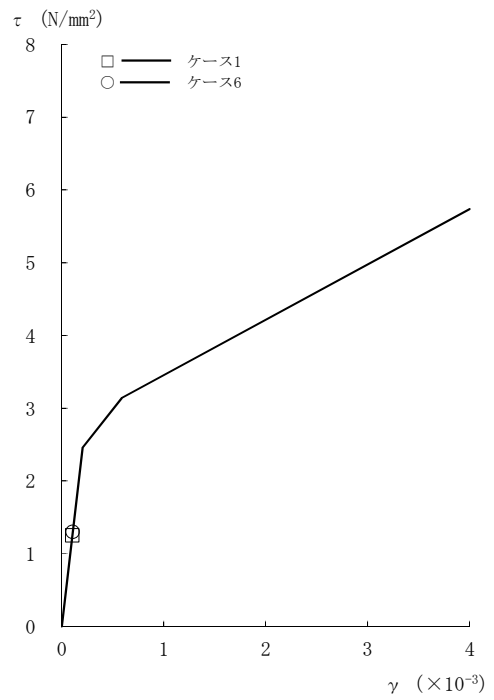

[RCCV部]

図2-119  $\tau - \gamma$  関係と最大応答値 (Sd-8, NS方向, B3F) (8/8)

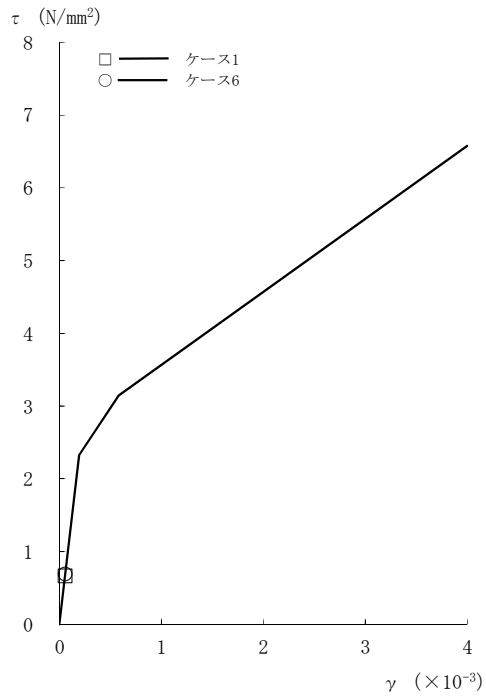

[外壁部]

図2-120 τ - γ 関係と最大応答値 (Sd-1, EW方向, CRF) (1/8)

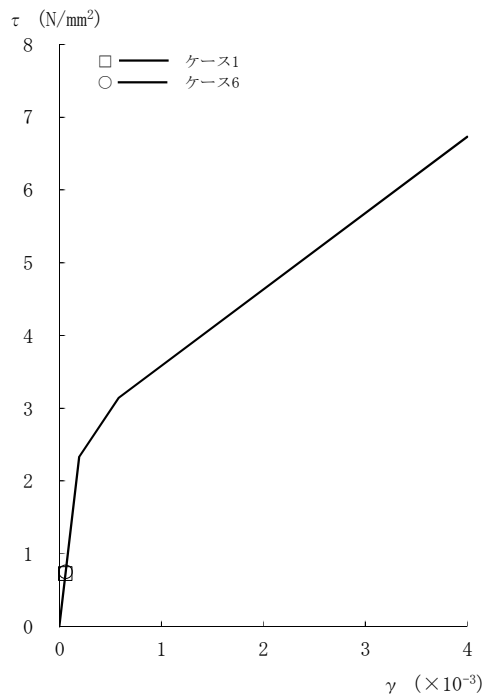

[外壁部]

図2-120 τ - γ 関係と最大応答値 (Sd-1, EW方向, 4F) (2/8)



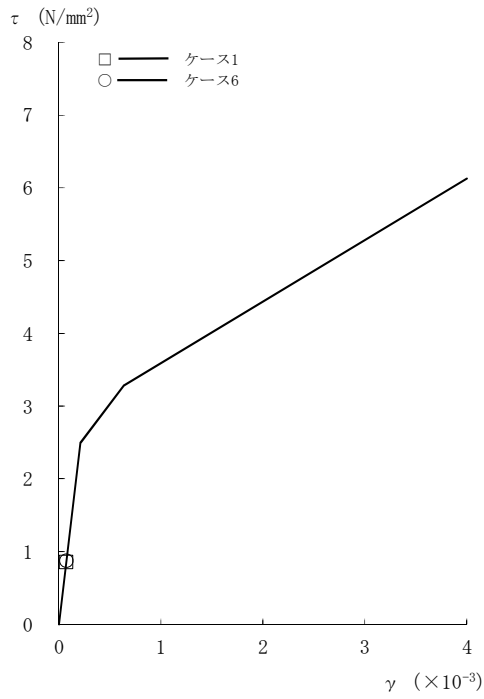

[外壁部]

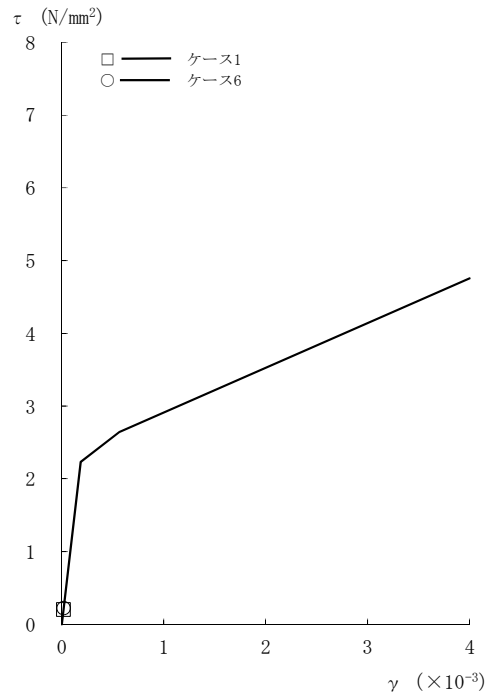

[RCCV部]

図2-120 τ - γ 関係と最大応答値 (Sd-1, EW方向, 3F) (3/8)

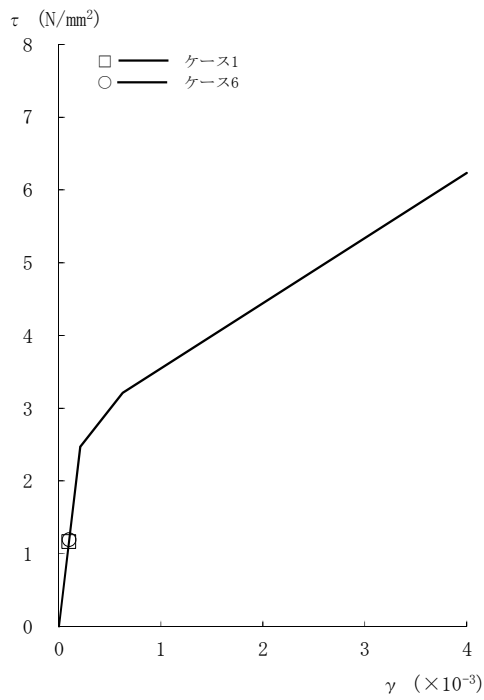

[外壁部]

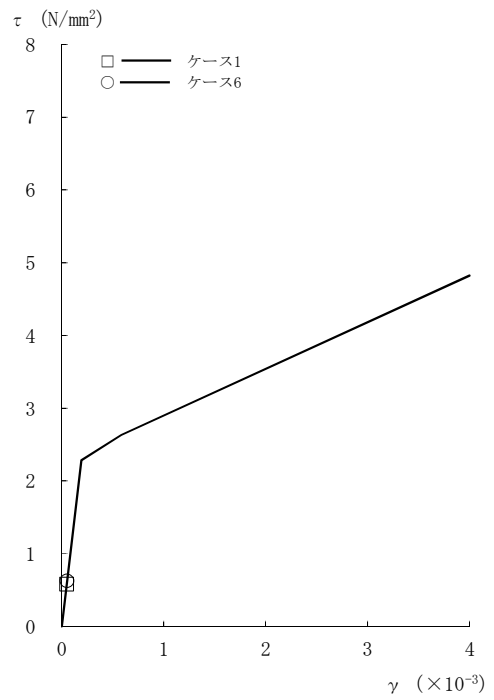

[RCCV部]

図2-120 τ - γ 関係と最大応答値 (Sd-1, EW方向, 2F) (4/8)

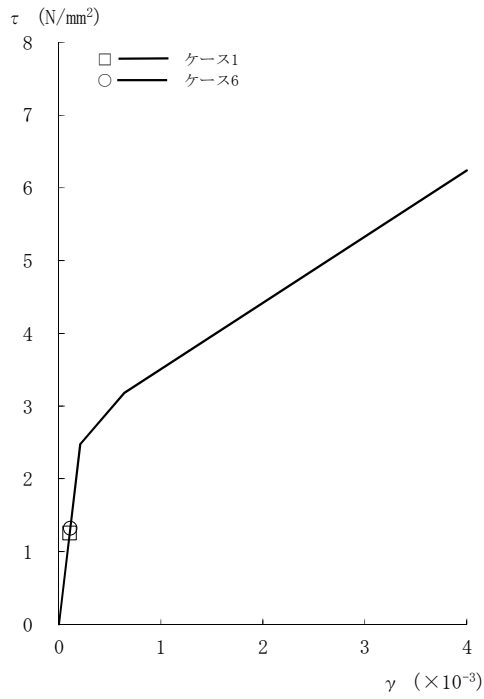

[外壁部]

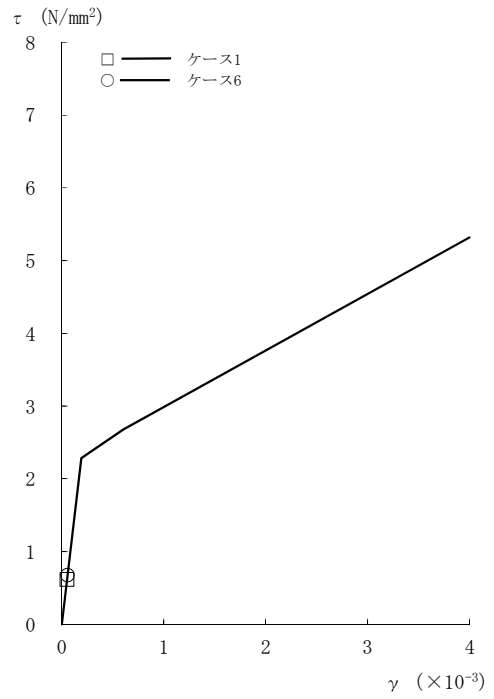

[RCCV部]

図2-120 τ - γ 関係と最大応答値 (Sd-1, EW方向, 1F) (5/8)

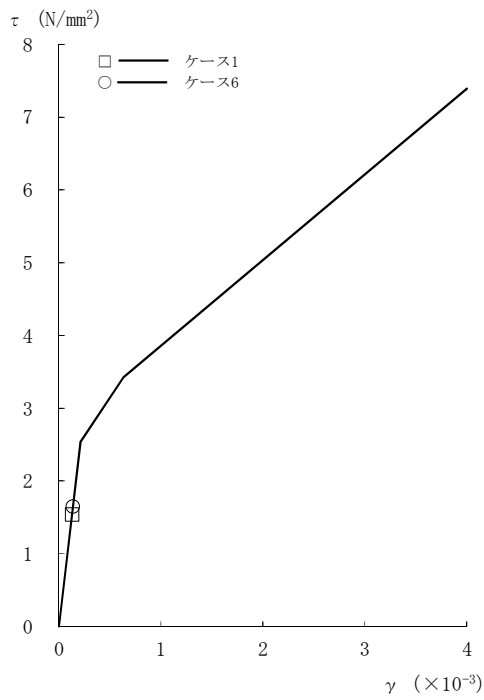

[外壁部]

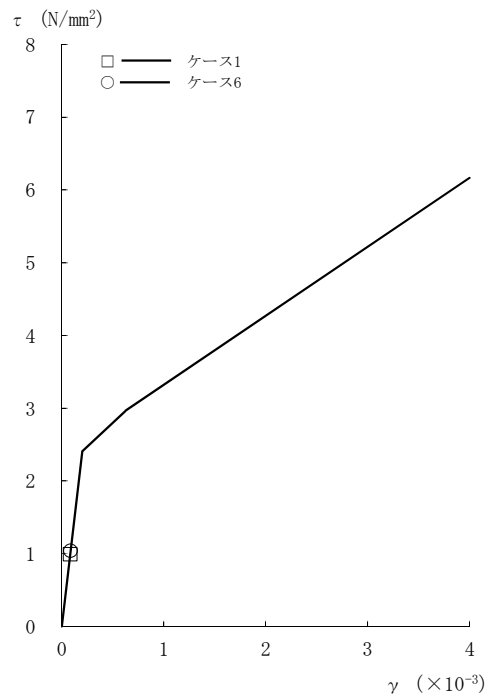

[RCCV部]

図2-120 τ - γ 関係と最大応答値 (Sd-1, EW方向, B1F) (6/8)

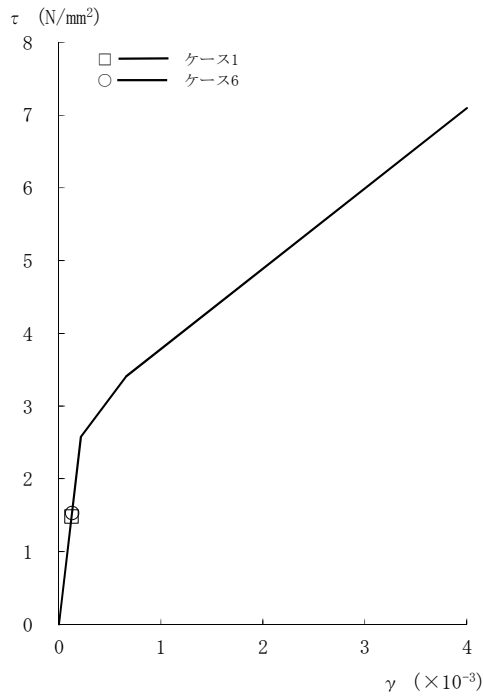

[外壁部]

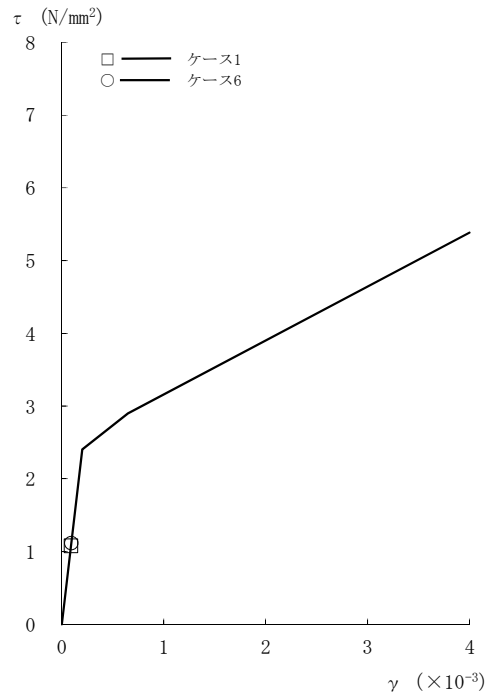

[RCCV部]

図2-120 τ - γ 関係と最大応答値 (Sd-1, EW方向, B2F) (7/8)

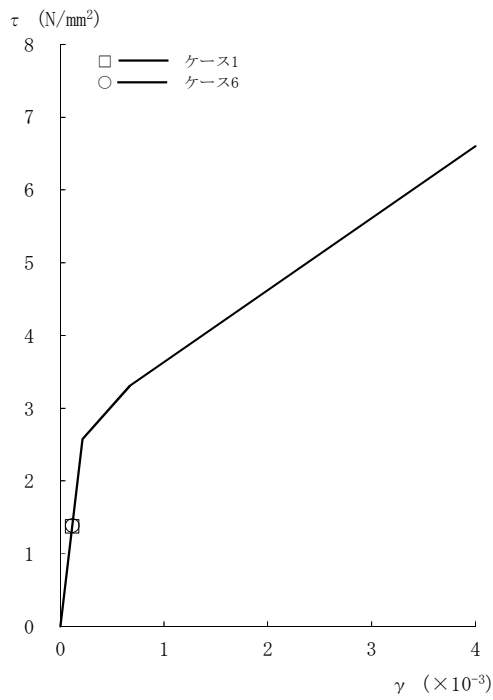

[外壁部]

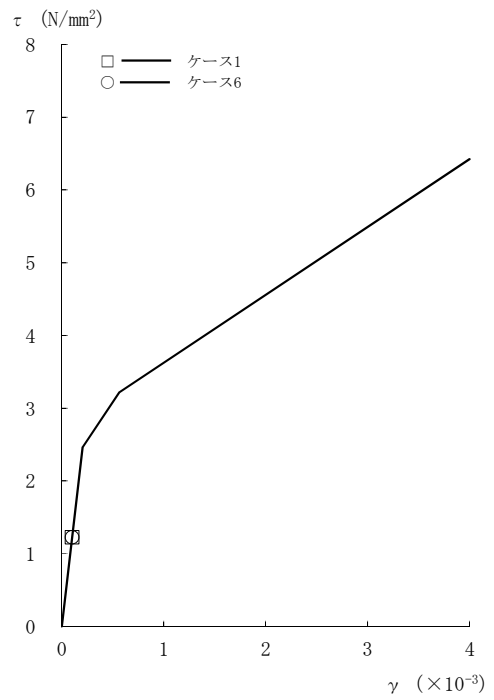

[RCCV部]

図2-120 τ - γ 関係と最大応答値 (Sd-1, EW方向, B3F) (8/8)

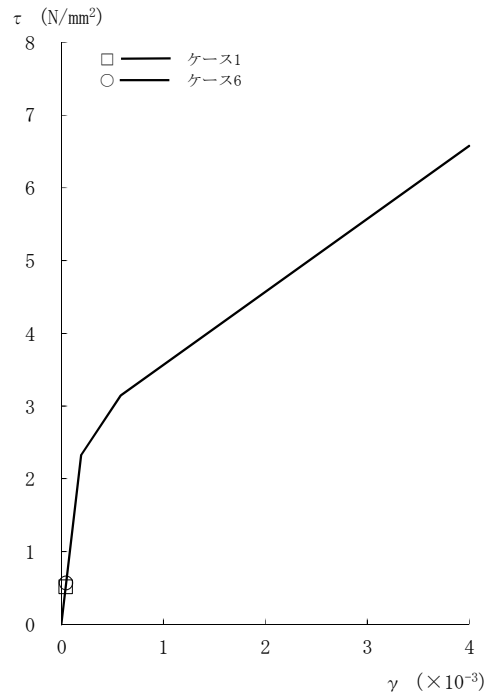

[外壁部]

図2-121 τ - γ 関係と最大応答値 (Sd-2, EW方向, CRF) (1/8)

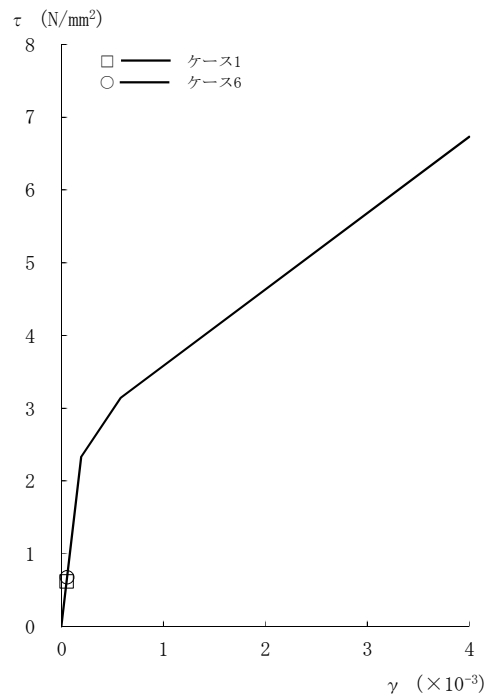

[外壁部]

図2-121 τ - γ 関係と最大応答値 (Sd-2, EW方向, 4F) (2/8)

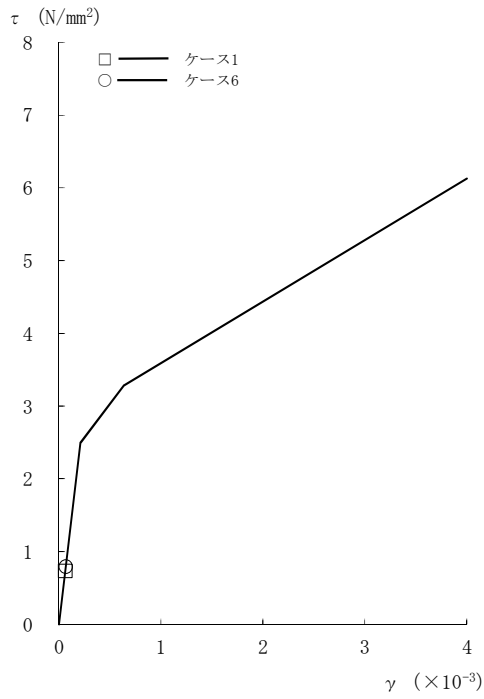

[外壁部]

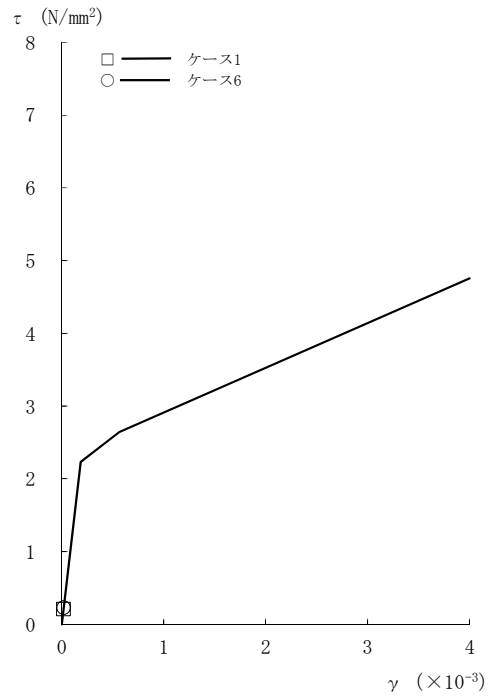

[RCCV部]

図2-121 τ - γ 関係と最大応答値 (Sd-2, EW方向, 3F) (3/8)

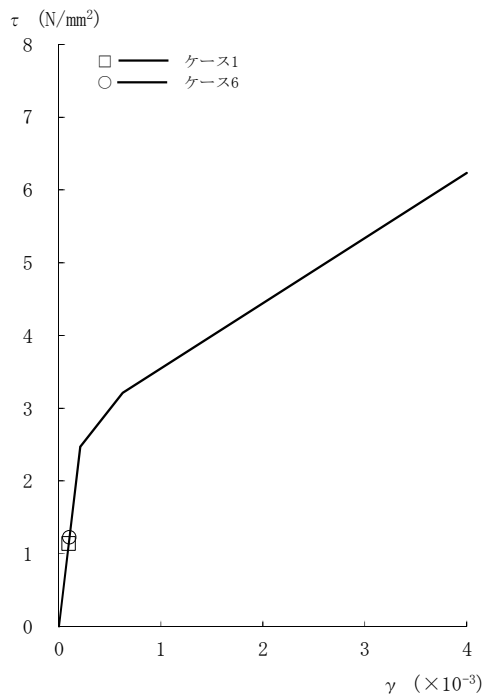

[外壁部]

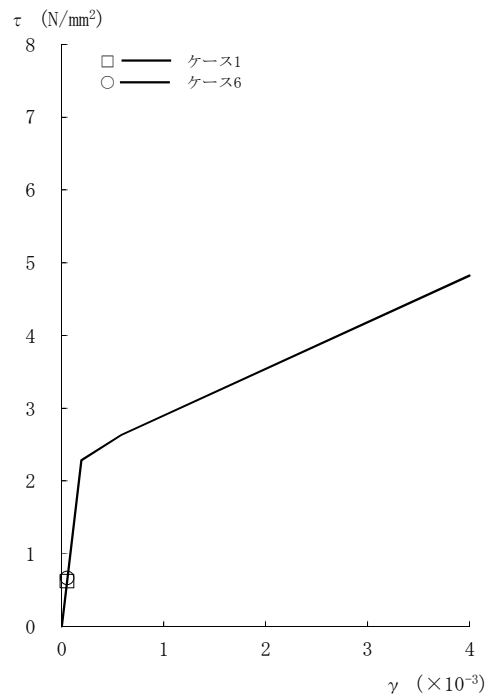

[RCCV部]

図2-121 τ - γ 関係と最大応答値 (Sd-2, EW方向, 2F) (4/8)

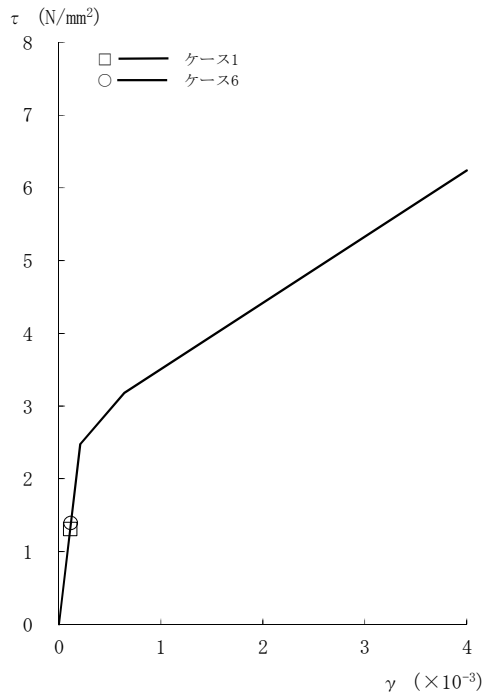

[外壁部]

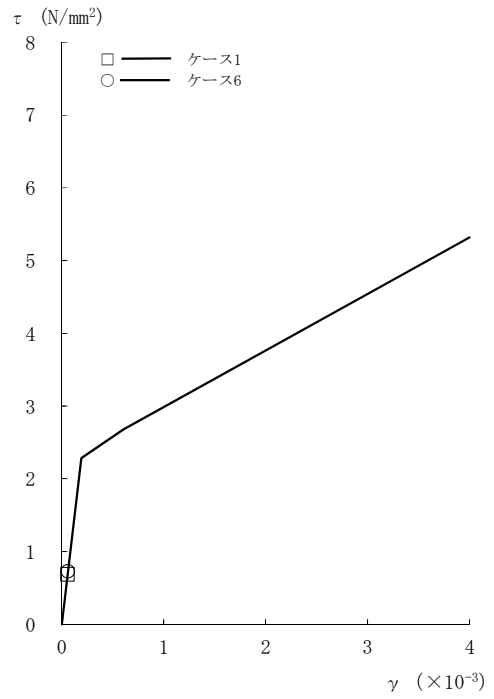

[RCCV部]

図2-121  $\tau - \gamma$  関係と最大応答値 (Sd-2, EW方向, 1F) (5/8)

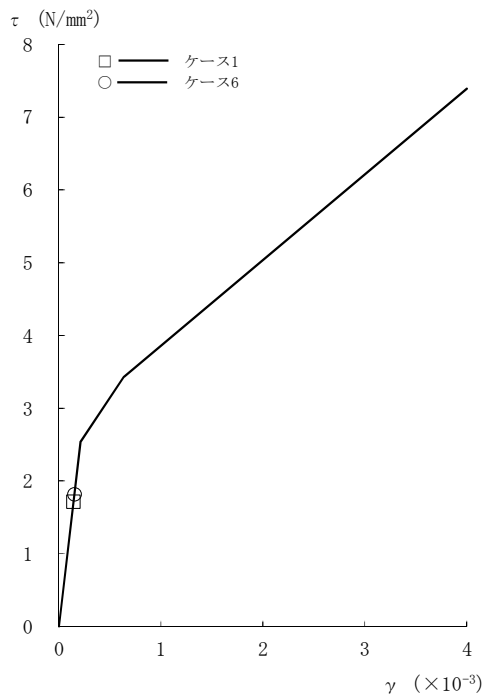

[外壁部]

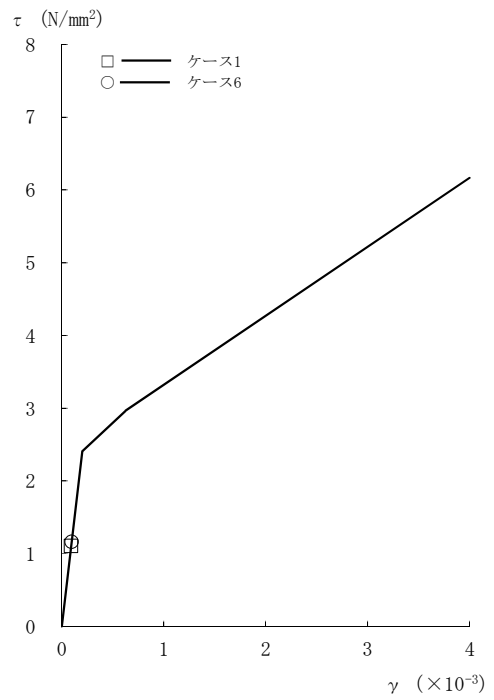

[RCCV部]

図2-121  $\tau - \gamma$  関係と最大応答値 (Sd-2, EW方向, B1F) (6/8)

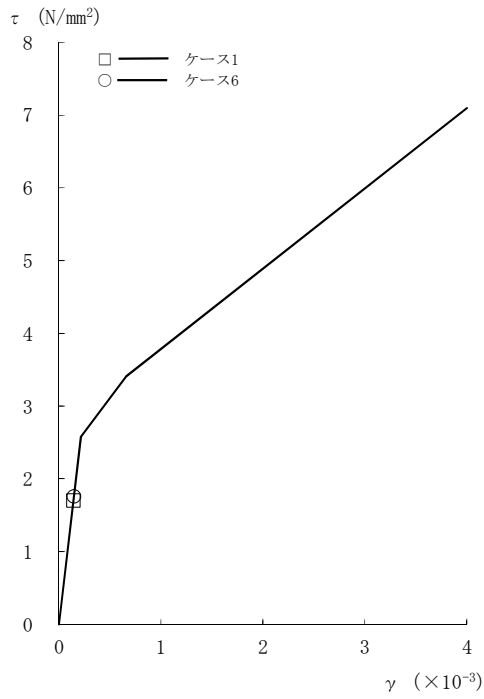

[外壁部]

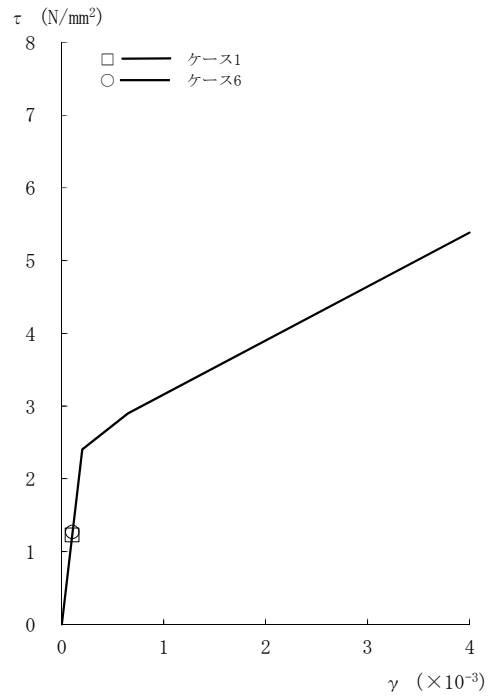

[RCCV部]

図2-121 τ - γ 関係と最大応答値 (Sd-2, EW方向, B2F) (7/8)

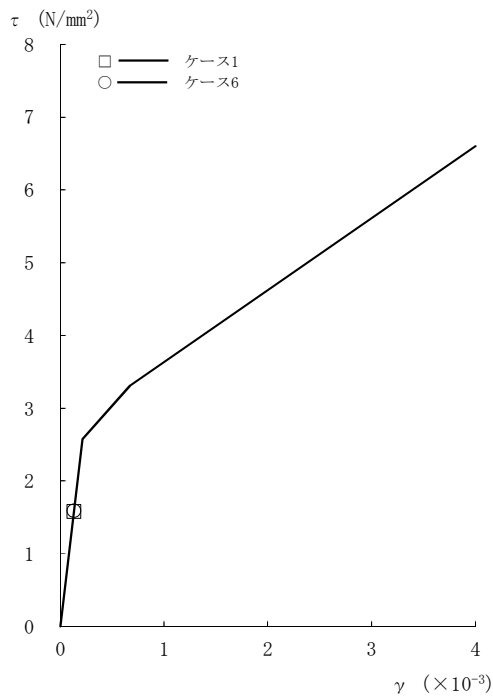

[外壁部]

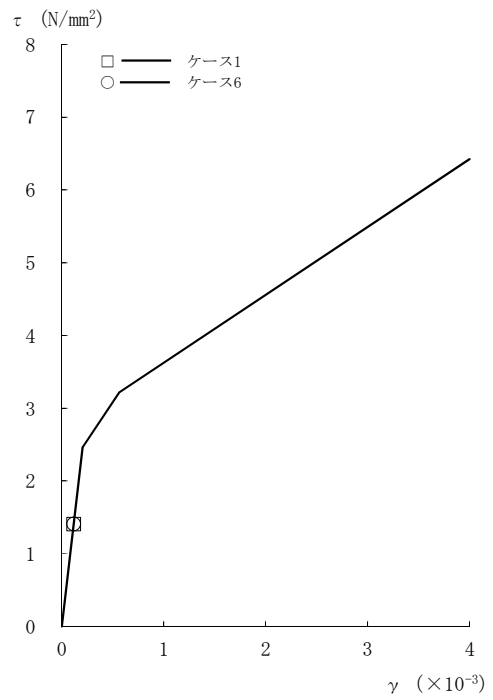

[RCCV部]

図2-121 τ - γ 関係と最大応答値 (Sd-2, EW方向, B3F) (8/8)

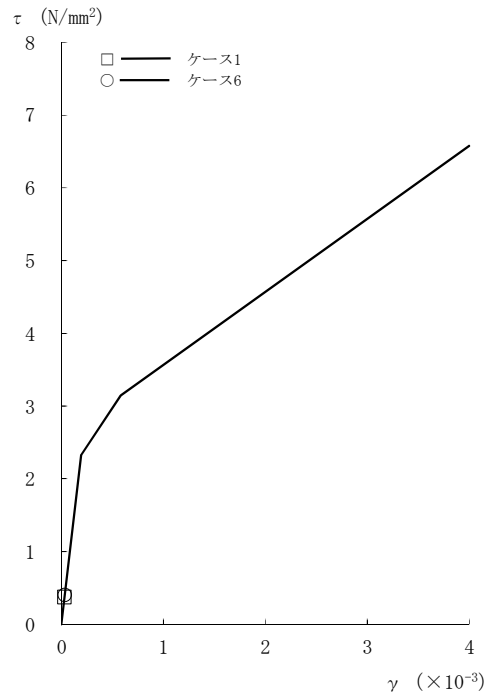

[外壁部]

図2-122 τ - γ 関係と最大応答値 (Sd-3, EW方向, CRF) (1/8)

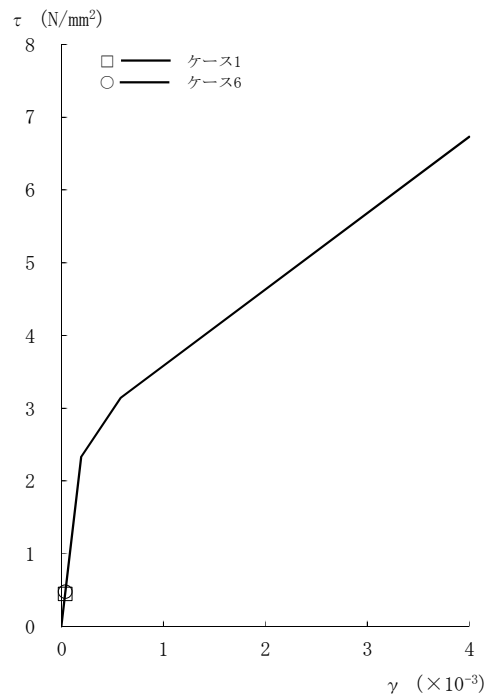

[外壁部]

図2-122 τ - γ 関係と最大応答値 (Sd-3, EW方向, 4F) (2/8)



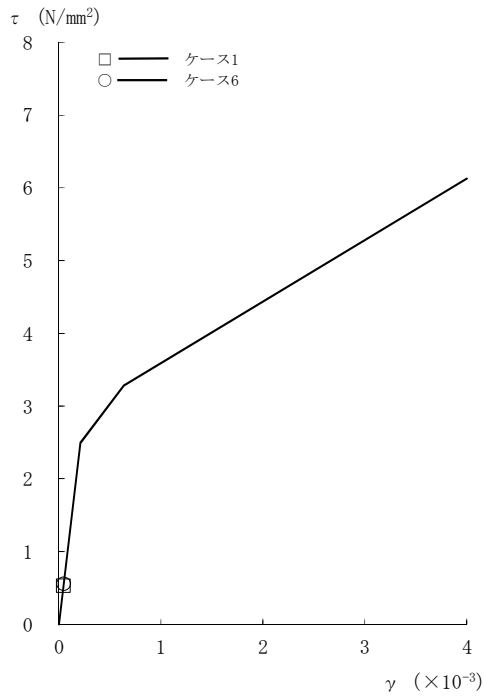

[外壁部]

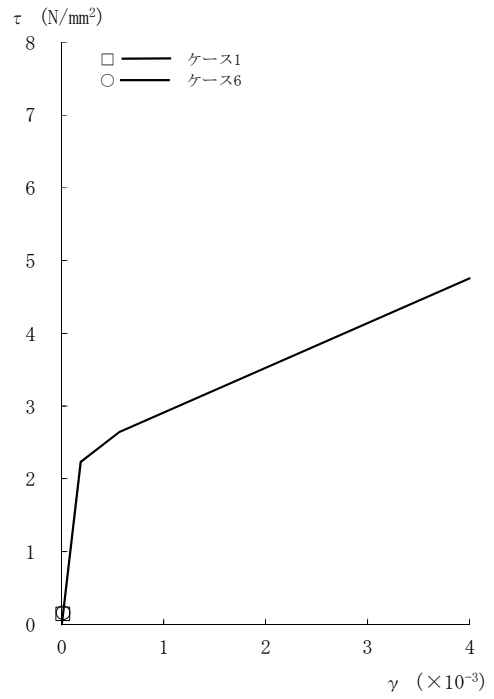

[RCCV部]

図2-122 τ - γ 関係と最大応答値 (Sd-3, EW方向, 3F) (3/8)

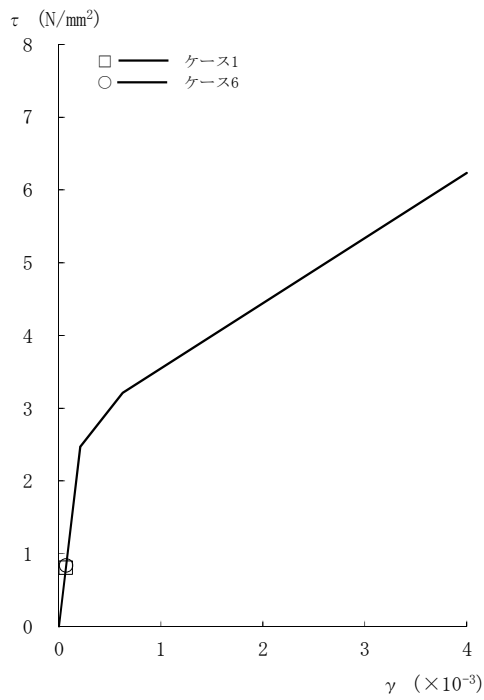

[外壁部]

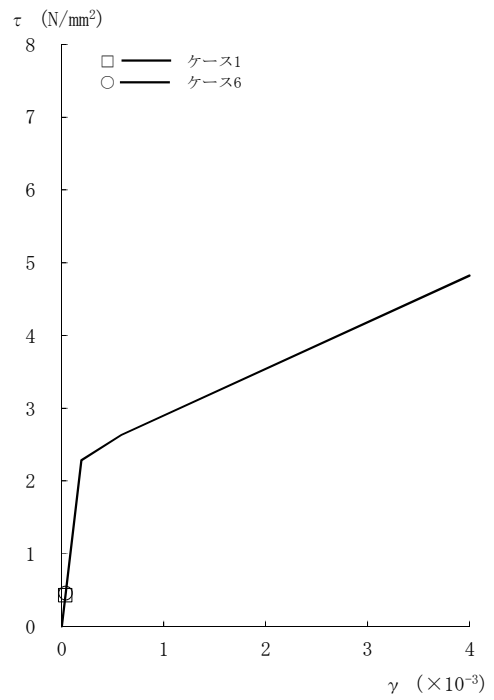

[RCCV部]

図2-122 τ - γ 関係と最大応答値 (Sd-3, EW方向, 2F) (4/8)

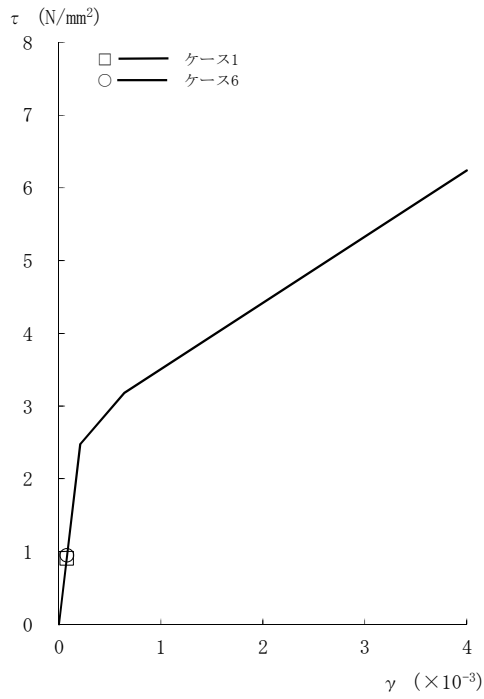

[外壁部]

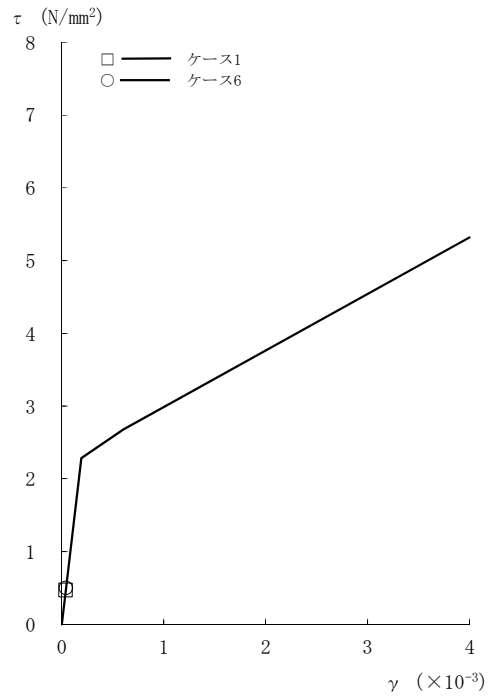

[RCCV部]

図2-122  $\tau - \gamma$  関係と最大応答値 (Sd-3, EW方向, 1F) (5/8)

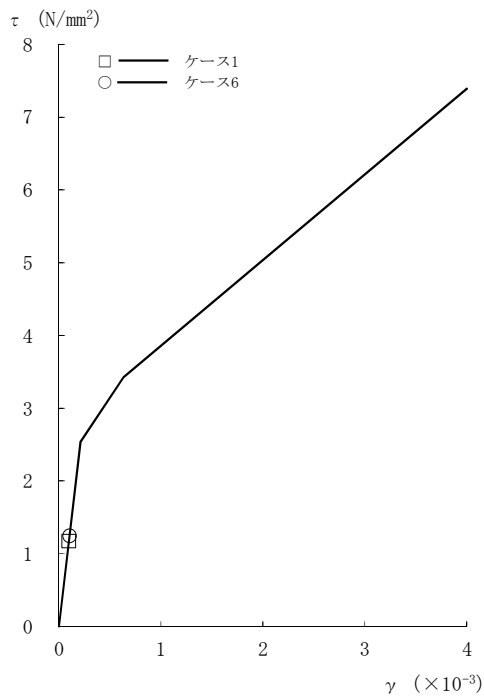

[外壁部]

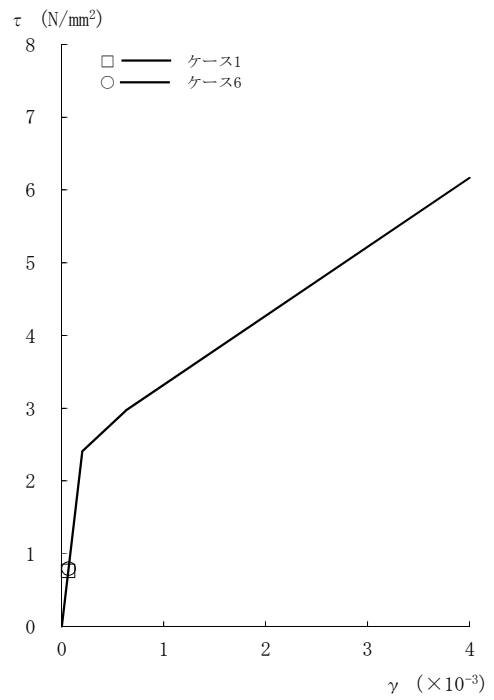

[RCCV部]

図2-122  $\tau - \gamma$  関係と最大応答値 (Sd-3, EW方向, B1F) (6/8)

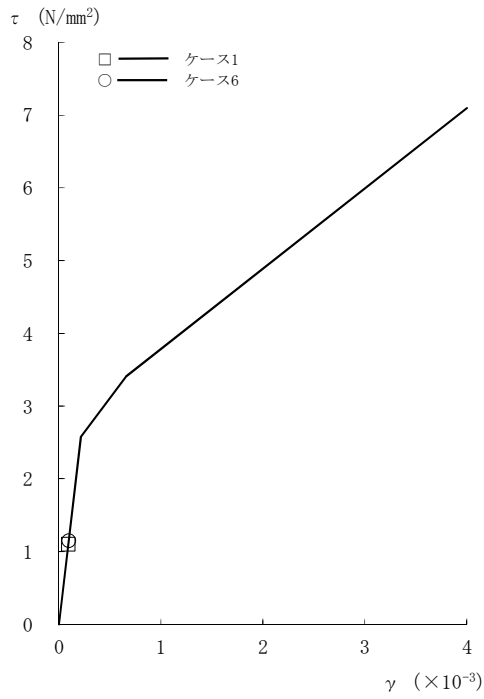

[外壁部]

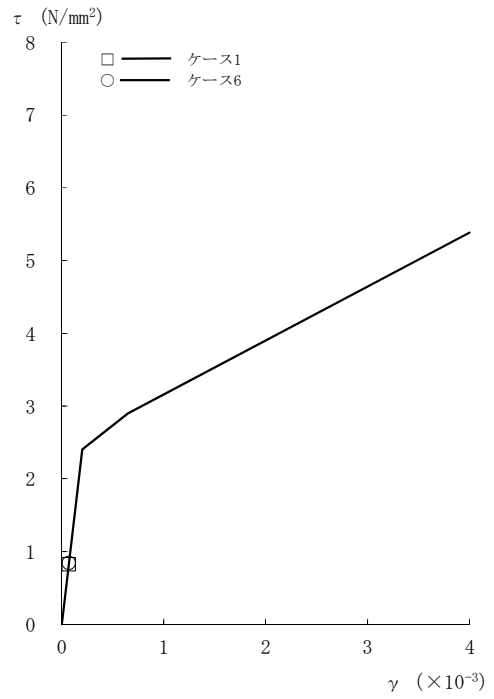

[RCCV部]

図2-122 τ - γ 関係と最大応答値 (Sd-3, EW方向, B2F) (7/8)

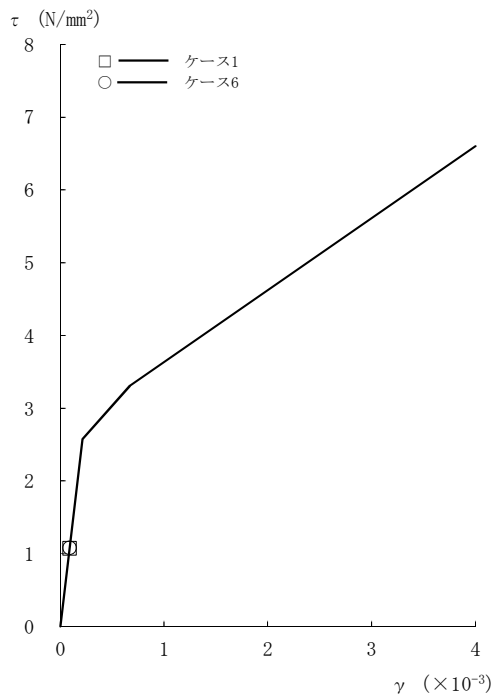

[外壁部]

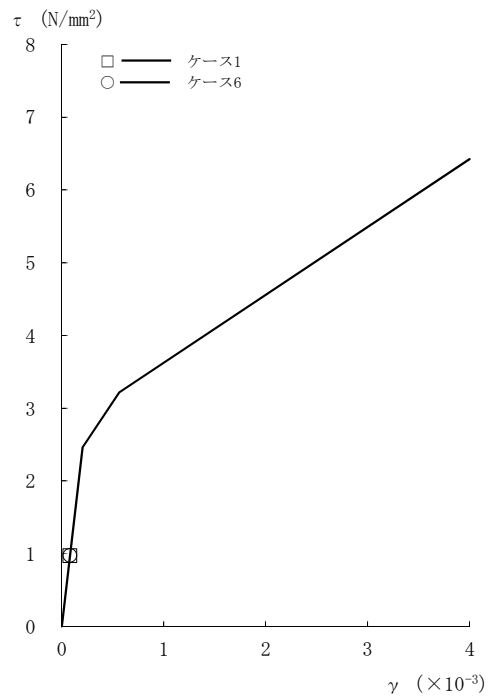

[RCCV部]

図2-122 τ - γ 関係と最大応答値 (Sd-3, EW方向, B3F) (8/8)

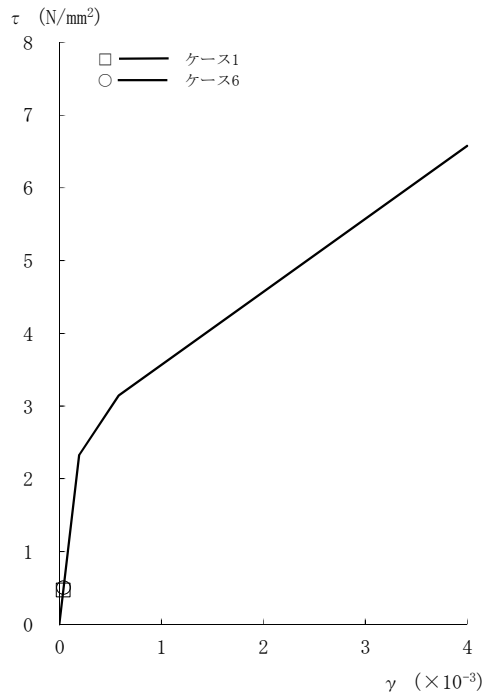

[外壁部]

図2-123 τ - γ 関係と最大応答値 (Sd-8, EW方向, CRF) (1/8)

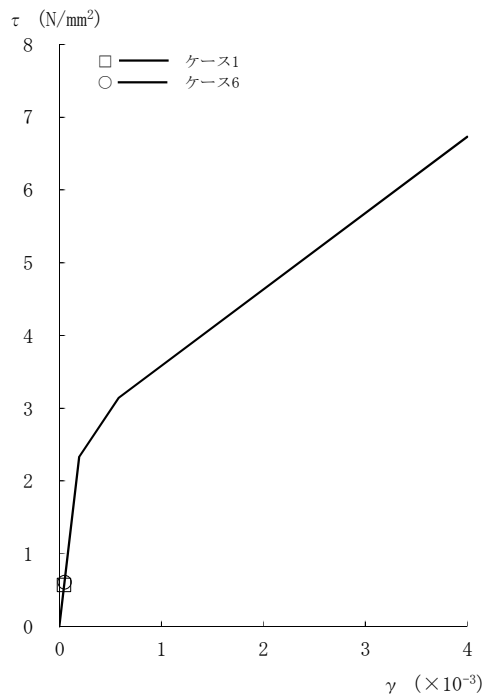

[外壁部]

図2-123 τ - γ 関係と最大応答値 (Sd-8, EW方向, 4F) (2/8)

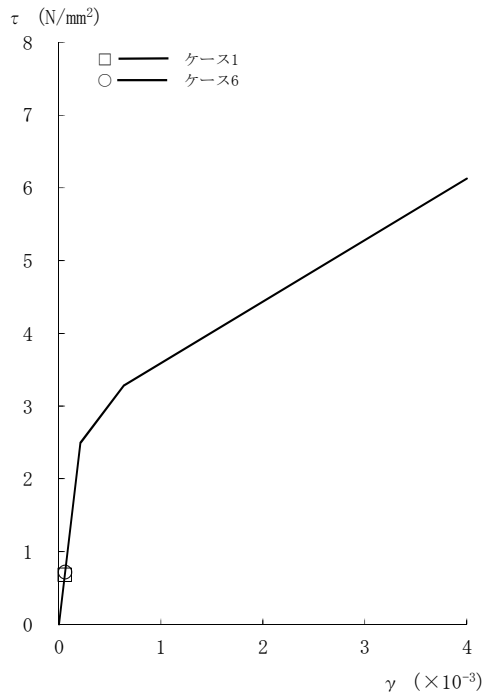

[外壁部]

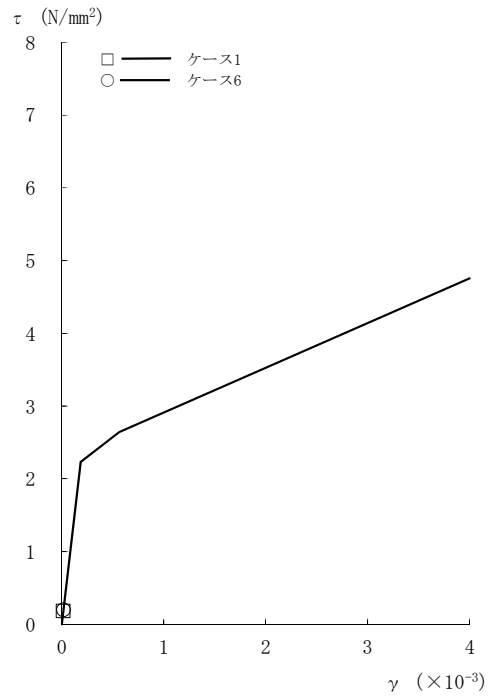

[RCCV部]

図2-123 τ - γ 関係と最大応答値 (Sd-8, EW方向, 3F) (3/8)

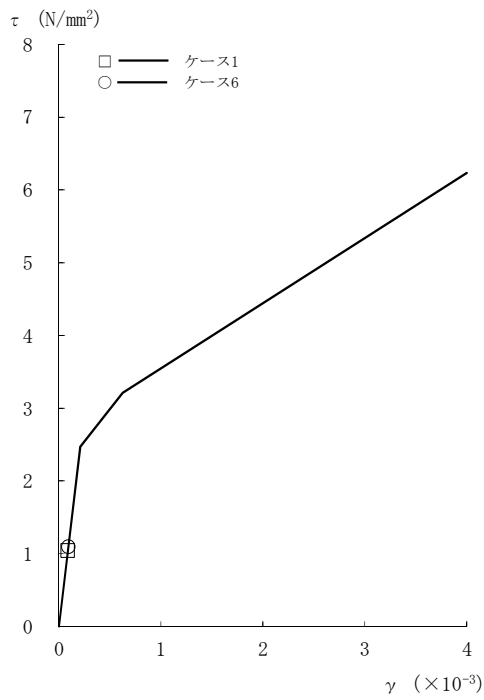

[外壁部]

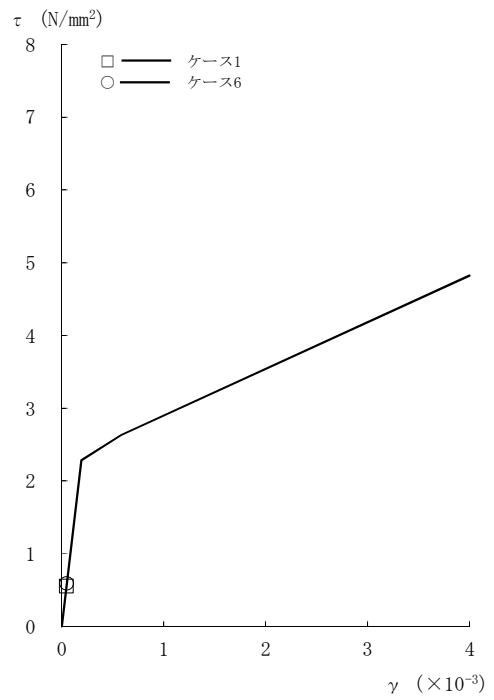

[RCCV部]

図2-123 τ - γ 関係と最大応答値 (Sd-8, EW方向, 2F) (4/8)

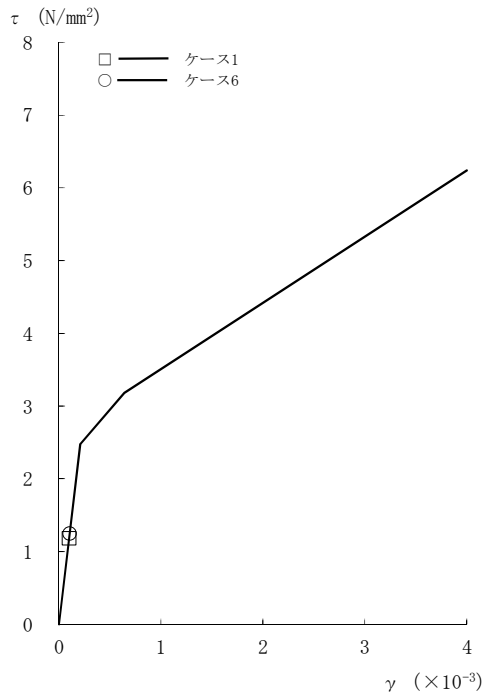

[外壁部]

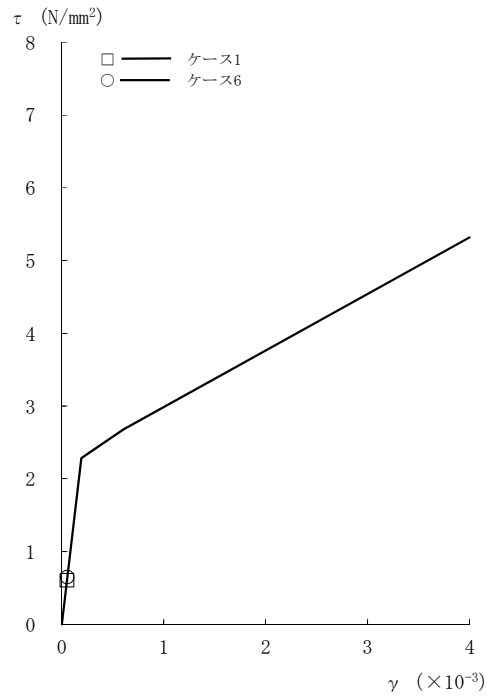

[RCCV部]

図2-123 τ - γ 関係と最大応答値 (Sd-8, EW方向, 1F) (5/8)

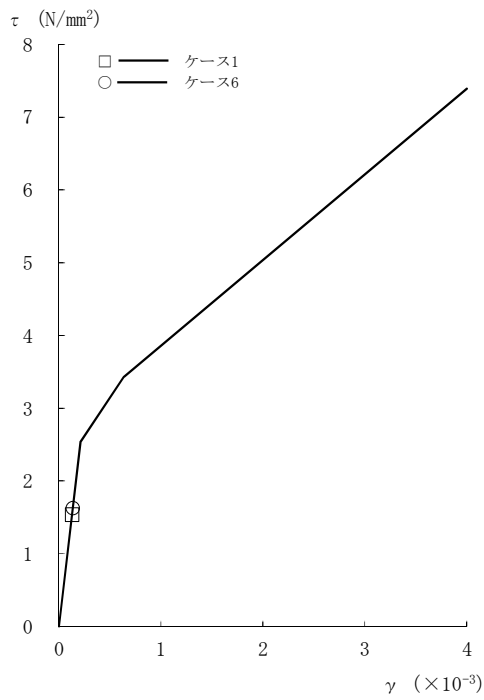

[外壁部]

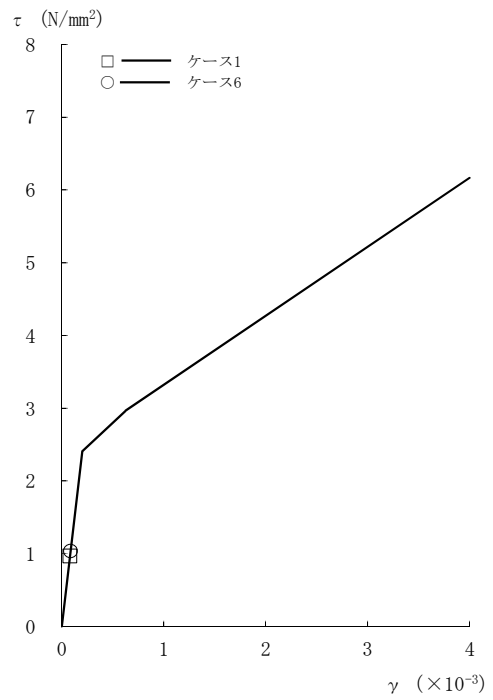

[RCCV部]

図2-123 τ - γ 関係と最大応答値 (Sd-8, EW方向, B1F) (6/8)

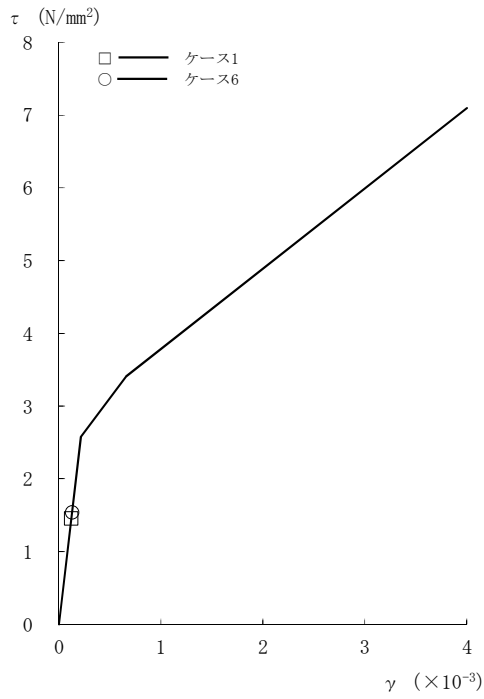

[外壁部]

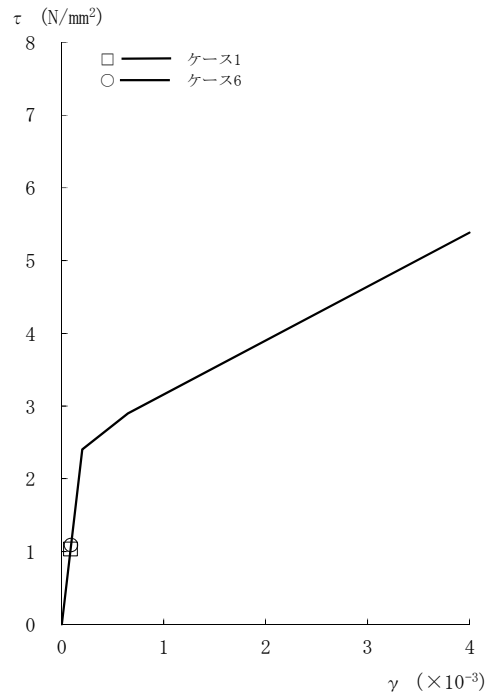

[RCCV部]

図2-123 τ - γ 関係と最大応答値 (Sd-8, EW方向, B2F) (7/8)

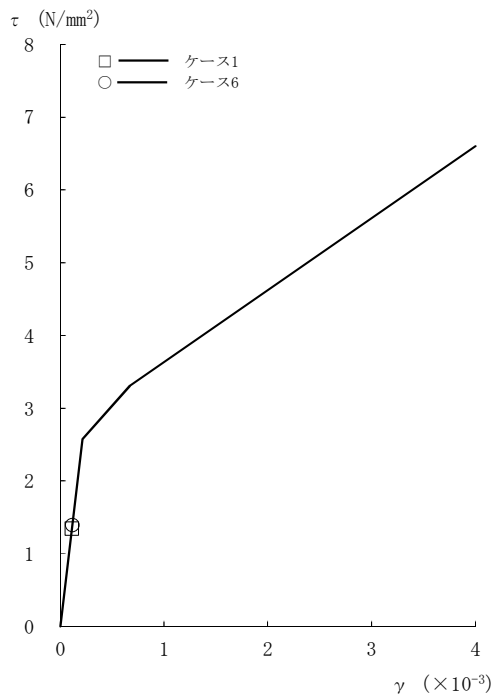

[外壁部]

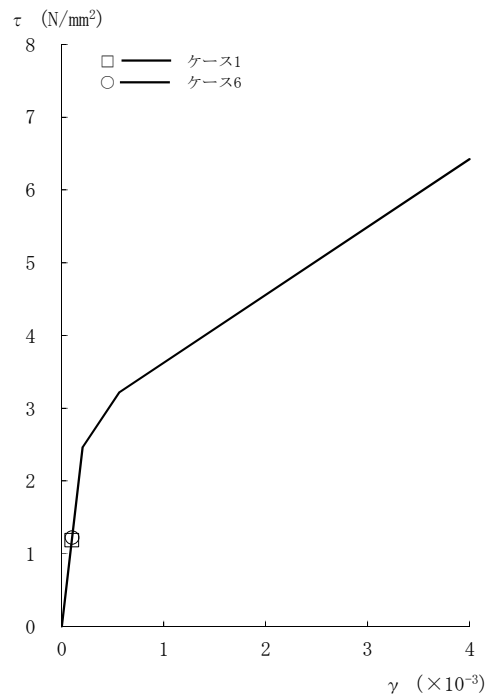

[RCCV部]

図2-123 τ - γ 関係と最大応答値 (Sd-8, EW方向, B3F) (8/8)

表2-16 地震応答解析結果に基づく接地率（ケース1）

(a) NS 方向

弾性設計用地震動 S d	最大接地圧 (kN/m <sup>2</sup> )	最大転倒モーメント (×10 <sup>6</sup> kN・m)	最小接地率 (%)
Sd-1	1230	17.5	100.0
Sd-2	1030	12.1	100.0
Sd-3	1060	12.8	100.0
Sd-8	1170	17.6	100.0

(b) EW 方向

弾性設計用地震動 S d	最大接地圧 (kN/m <sup>2</sup> )	最大転倒モーメント (×10 <sup>6</sup> kN・m)	最小接地率 (%)
Sd-1	1230	18.1	100.0
Sd-2	1230	19.4	100.0
Sd-3	1050	13.1	100.0
Sd-8	1140	17.7	100.0



表2-17 地震応答解析結果に基づく接地率（ケース6）

(a) NS 方向

弾性設計用地震動 S d	最大接地圧 (kN/m <sup>2</sup> )	最大転倒モーメント (×10 <sup>6</sup> kN・m)	最小接地率 (%)
Sd-1	1320	20.2	95.2
Sd-2	1110	14.7	100.0
Sd-3	1120	14.8	100.0
Sd-8	1270	20.7	93.9

(b) EW 方向

弾性設計用地震動 S d	最大接地圧 (kN/m <sup>2</sup> )	最大転倒モーメント (×10 <sup>6</sup> kN・m)	最小接地率 (%)
Sd-1	1310	20.9	96.1
Sd-2	1340	22.8	91.3
Sd-3	1110	15.2	100.0
Sd-8	1230	20.5	97.1

### 3. まとめ

前章で実施した材料物性の不確かさを考慮した地震応答解析結果を基本ケースと併せて以下に示す。

基準地震動  $S_s$  に対する地震応答解析結果を表3-1～表3-17に，弾性設計用地震動  $S_d$  に対する地震応答解析結果を表3-18～表3-28に示す。

表3-1 最大応答加速度一覧表（基準地震動  $S_s$ ，NS方向）（1/4）

部位	質点番号	最大応答加速度 ( $m/s^2$ )											
		Ss-1						最大値					
		①	②	③	④	⑤	⑥	①	②	③	④	⑤	⑥
外壁部	1	17.7	18.5	14.8	17.4	17.8	18.1	17.7	18.5	15.1	17.4	17.8	18.1
	2	12.2	12.9	11.1	12.3	12.4	12.5	12.2	12.9	11.1	12.3	12.4	12.5
	3	10.9	10.6	10.0	10.4	10.9	10.8	10.9	10.6	10.8	10.4	10.9	10.8
	4	9.30	8.87	8.88	9.10	9.34	9.10	9.30	8.87	9.84	9.10	9.35	9.29
	5	8.34	8.21	7.71	8.24	8.08	8.20	8.34	8.21	8.89	8.24	8.21	8.20
	6	7.43	7.55	6.83	7.70	7.41	7.25	7.43	7.55	8.30	7.70	7.58	7.38
	7	6.57	6.58	6.94	6.77	6.54	6.56	6.57	6.58	6.94	6.77	6.54	6.56
	8	6.88	6.43	7.04	6.87	7.42	6.69	6.88	6.43	7.04	6.87	7.42	6.69
R C V 部	11	10.9	10.6	10.0	10.4	10.9	10.8	10.9	10.6	10.8	10.4	10.9	10.8
	12	9.30	8.87	8.88	9.10	9.34	9.10	9.30	8.87	9.84	9.10	9.35	9.29
	13	8.34	8.21	7.71	8.24	8.08	8.20	8.34	8.21	8.89	8.24	8.21	8.20
	14	7.43	7.55	6.83	7.70	7.41	7.25	7.43	7.55	8.30	7.70	7.58	7.38
	15	6.57	6.58	6.94	6.77	6.54	6.56	6.57	6.58	6.94	6.77	6.54	6.56
	16	6.88	6.43	7.04	6.87	7.42	6.69	6.88	6.43	7.04	6.87	7.42	6.69
基礎 上端	5.87	5.95	6.61	5.93	5.87	5.92	6.28	5.95	6.61	6.18	6.32	6.43	

注：①工認モデル ②建屋剛性・地盤剛性（ $+\sigma$ ）考慮モデル ③建屋剛性・地盤剛性（ $-\sigma$ ）考慮モデル  
 ④建屋剛性（コア強度平均）考慮モデル ⑤建屋剛性（ $-2\sigma$ ）考慮モデル ⑥側面回転ばね低減モデル

表3-1 最大応答加速度一覧表（基準地震動 S<sub>s</sub>，NS方向）（2/4）

部位	質点番号	最大応答加速度 (m/s <sup>2</sup> )											
		S <sub>s</sub> -2						最大値					
		①	②	③	④	⑤	⑥	①	②	③	④	⑤	⑥
外壁部	1	10.9	11.7	11.4	10.9	11.0	11.9	17.7	18.5	15.1	17.4	17.8	18.1
	2	8.62	8.43	8.84	8.36	8.73	9.17	12.2	12.9	11.1	12.3	12.4	12.5
	3	7.71	7.16	7.85	7.54	7.74	8.01	10.9	10.6	10.8	10.4	10.9	10.8
	4	6.69	6.03	6.74	6.56	6.74	6.93	9.30	8.87	9.84	9.10	9.35	9.29
	5	5.98	5.38	6.07	5.87	6.00	6.00	8.34	8.21	8.89	8.24	8.21	8.20
	6	5.22	5.12	5.64	5.18	5.38	5.47	7.43	7.55	8.30	7.70	7.58	7.38
	7	4.98	5.07	5.24	4.90	5.02	5.09	6.57	6.58	6.94	6.77	6.54	6.56
	8	4.60	4.67	5.14	4.59	4.60	4.63	6.88	6.43	7.04	6.87	7.42	6.69
R C V 部	11	7.71	7.16	7.85	7.54	7.74	8.01	10.9	10.6	10.8	10.4	10.9	10.8
	12	6.69	6.03	6.74	6.56	6.74	6.93	9.30	8.87	9.84	9.10	9.35	9.29
	13	5.98	5.38	6.07	5.87	6.00	6.00	8.34	8.21	8.89	8.24	8.21	8.20
	14	5.22	5.12	5.64	5.18	5.38	5.47	7.43	7.55	8.30	7.70	7.58	7.38
	15	4.98	5.07	5.24	4.90	5.02	5.09	6.57	6.58	6.94	6.77	6.54	6.56
	16	4.60	4.67	5.14	4.59	4.60	4.63	6.88	6.43	7.04	6.87	7.42	6.69
基礎 上端	4.43	4.27	5.28	4.49	4.40	4.40	6.28	5.95	6.61	6.18	6.32	6.43	

注：①工認モデル ②建屋剛性・地盤剛性（+σ）考慮モデル ③建屋剛性・地盤剛性（-σ）考慮モデル  
 ④建屋剛性（コア強度平均）考慮モデル ⑤建屋剛性（-2σ）考慮モデル ⑥側面回転ばね低減モデル

表3-1 最大応答加速度一覧表（基準地震動  $S_s$ ，NS方向）（3/4）

部位	質点番号	最大応答加速度 ( $m/s^2$ )											
		Ss-3						最大値					
		①	②	③	④	⑤	⑥	①	②	③	④	⑤	⑥
外壁部	1	10.9	10.7	12.4	10.4	11.1	10.7	17.7	18.5	15.1	17.4	17.8	18.1
	2	8.89	8.76	9.65	8.62	9.02	8.91	12.2	12.9	11.1	12.3	12.4	12.5
	3	7.82	7.84	8.35	7.64	7.90	7.86	10.9	10.6	10.8	10.4	10.9	10.8
	4	6.80	6.78	7.17	6.81	6.73	6.92	9.30	8.87	9.84	9.10	9.35	9.29
	5	6.30	6.38	6.53	6.19	6.24	6.45	8.34	8.21	8.89	8.24	8.21	8.20
	6	5.92	6.24	6.18	5.87	5.92	6.00	7.43	7.55	8.30	7.70	7.58	7.38
	7	5.63	5.92	5.57	5.62	5.62	5.61	6.57	6.58	6.94	6.77	6.54	6.56
	8	5.81	5.53	5.57	5.69	5.85	5.97	6.88	6.43	7.04	6.87	7.42	6.69
RCCV部	11	7.82	7.84	8.35	7.64	7.90	7.86	10.9	10.6	10.8	10.4	10.9	10.8
	12	6.80	6.78	7.17	6.81	6.73	6.92	9.30	8.87	9.84	9.10	9.35	9.29
	13	6.30	6.38	6.53	6.19	6.24	6.45	8.34	8.21	8.89	8.24	8.21	8.20
	14	5.92	6.24	6.18	5.87	5.92	6.00	7.43	7.55	8.30	7.70	7.58	7.38
	15	5.63	5.92	5.57	5.62	5.62	5.61	6.57	6.58	6.94	6.77	6.54	6.56
	16	5.81	5.53	5.57	5.69	5.85	5.97	6.88	6.43	7.04	6.87	7.42	6.69
基礎 上端		6.28	5.91	6.18	6.18	6.32	6.43	6.28	5.95	6.61	6.18	6.32	6.43

注：①工認モデル ②建屋剛性・地盤剛性（ $+\sigma$ ）考慮モデル ③建屋剛性・地盤剛性（ $-\sigma$ ）考慮モデル  
 ④建屋剛性（コア強度平均）考慮モデル ⑤建屋剛性（ $-2\sigma$ ）考慮モデル ⑥側面回転ばね低減モデル

表3-1 最大応答加速度一覧表（基準地震動  $S_s$ ，NS方向）（4/4）

部位	質点番号	最大応答加速度 ( $m/s^2$ )											
		Ss-8						最大値					
		①	②	③	④	⑤	⑥	①	②	③	④	⑤	⑥
外壁部	1	14.5	13.2	15.1	13.6	14.8	14.6	17.7	18.5	15.1	17.4	17.8	18.1
	2	11.3	10.9	11.1	11.2	11.0	11.3	12.2	12.9	11.1	12.3	12.4	12.5
	3	10.0	9.57	10.8	9.93	10.2	10.1	10.9	10.6	10.8	10.4	10.9	10.8
	4	9.14	8.24	9.84	8.96	9.35	9.29	9.30	8.87	9.84	9.10	9.35	9.29
	5	8.16	7.71	8.89	7.97	8.21	8.15	8.34	8.21	8.89	8.24	8.21	8.20
	6	7.20	6.83	8.30	7.27	7.58	7.38	7.43	7.55	8.30	7.70	7.58	7.38
	7	6.20	5.93	6.94	6.54	6.07	6.25	6.57	6.58	6.94	6.77	6.54	6.56
	8	5.57	5.34	6.06	5.88	5.31	5.69	6.88	6.43	7.04	6.87	7.42	6.69
R C V 部	11	10.0	9.57	10.8	9.93	10.2	10.1	10.9	10.6	10.8	10.4	10.9	10.8
	12	9.14	8.24	9.84	8.96	9.35	9.29	9.30	8.87	9.84	9.10	9.35	9.29
	13	8.16	7.71	8.89	7.97	8.21	8.15	8.34	8.21	8.89	8.24	8.21	8.20
	14	7.20	6.83	8.30	7.27	7.58	7.38	7.43	7.55	8.30	7.70	7.58	7.38
	15	6.20	5.93	6.94	6.54	6.07	6.25	6.57	6.58	6.94	6.77	6.54	6.56
	16	5.57	5.34	6.06	5.88	5.31	5.69	6.88	6.43	7.04	6.87	7.42	6.69
基礎 上端		4.95	4.81	5.40	5.05	4.97	5.00	6.28	5.95	6.61	6.18	6.32	6.43

注：①工認モデル ②建屋剛性・地盤剛性（ $+\sigma$ ）考慮モデル ③建屋剛性・地盤剛性（ $-\sigma$ ）考慮モデル  
 ④建屋剛性（コア強度平均）考慮モデル ⑤建屋剛性（ $-2\sigma$ ）考慮モデル ⑥側面回転ばね低減モデル

表3-2 最大応答変位一覧表（基準地震動  $S_s$ ，NS方向）（1/4）

部位	質点番号	最大応答変位 (mm)											
		$S_s-1$						最大値					
		①	②	③	④	⑤	⑥	①	②	③	④	⑤	⑥
外壁部	1	59.1	50.1	68.6	55.8	60.8	67.4	60.4	50.1	79.2	55.8	60.9	68.6
	2	49.9	42.3	57.6	46.8	51.5	56.4	51.4	42.3	67.3	46.8	51.9	57.9
	3	44.5	37.7	51.2	41.4	46.1	49.9	46.2	37.7	60.4	41.7	46.6	51.6
	4	37.5	31.6	43.0	34.8	39.0	41.6	39.5	31.6	51.5	35.3	39.8	43.6
	5	32.0	26.8	36.9	29.9	33.3	35.3	34.4	26.8	44.7	30.7	34.5	37.6
	6	26.1	21.5	30.3	24.7	27.1	28.5	28.8	21.5	37.3	25.6	28.6	31.0
	7	18.5	14.9	22.8	17.8	18.9	19.9	21.4	14.9	27.4	18.9	20.8	22.4
	8	12.3	9.30	16.1	12.1	12.3	13.1	14.3	9.30	18.3	13.0	13.1	14.4
RCV部	11	44.5	37.7	51.2	41.4	46.1	49.9	46.2	37.7	60.4	41.7	46.6	51.6
	12	37.5	31.6	43.0	34.8	39.0	41.6	39.5	31.6	51.5	35.3	39.8	43.6
	13	32.0	26.8	36.9	29.9	33.3	35.3	34.4	26.8	44.7	30.7	34.5	37.6
	14	26.1	21.5	30.3	24.7	27.1	28.5	28.8	21.5	37.3	25.6	28.6	31.0
	15	18.5	14.9	22.8	17.8	18.9	19.9	21.4	14.9	27.4	18.9	20.8	22.4
	16	12.3	9.30	16.1	12.1	12.3	13.1	14.3	9.30	18.3	13.0	13.1	14.4
基礎 上端		7.97	5.37	10.7	7.98	7.95	8.14	9.26	5.37	11.8	8.11	7.95	8.47

注：①工認モデル ②建屋剛性・地盤剛性（ $+\sigma$ ）考慮モデル ③建屋剛性・地盤剛性（ $-\sigma$ ）考慮モデル  
 ④建屋剛性（コア強度平均）考慮モデル ⑤建屋剛性（ $-2\sigma$ ）考慮モデル ⑥側面回転ばね低減モデル

表3-2 最大応答変位一覧表（基準地震動  $S_s$ ，NS方向）（2/4）

部位	質点番号	最大応答変位 (mm)											
		Ss-2						最大値					
		①	②	③	④	⑤	⑥	①	②	③	④	⑤	⑥
外壁部	1	41.9	31.2	50.1	39.4	43.0	49.0	60.4	50.1	79.2	55.8	60.9	68.6
	2	35.2	25.9	42.1	33.2	36.1	41.1	51.4	42.3	67.3	46.8	51.9	57.9
	3	31.3	22.9	37.4	29.6	32.2	36.4	46.2	37.7	60.4	41.7	46.6	51.6
	4	26.5	19.2	31.5	25.1	27.3	30.6	39.5	31.6	51.5	35.3	39.8	43.6
	5	23.0	16.5	27.3	21.9	23.6	26.5	34.4	26.8	44.7	30.7	34.5	37.6
	6	19.3	13.7	22.8	18.4	19.8	22.1	28.8	21.5	37.3	25.6	28.6	31.0
	7	14.6	10.1	17.1	14.1	14.9	16.4	21.4	14.9	27.4	18.9	20.8	22.4
	8	10.5	7.04	12.3	10.3	10.6	11.5	14.3	9.30	18.3	13.0	13.1	14.4
RCV部	11	31.3	22.9	37.4	29.6	32.2	36.4	46.2	37.7	60.4	41.7	46.6	51.6
	12	26.5	19.2	31.5	25.1	27.3	30.6	39.5	31.6	51.5	35.3	39.8	43.6
	13	23.0	16.5	27.3	21.9	23.6	26.5	34.4	26.8	44.7	30.7	34.5	37.6
	14	19.3	13.7	22.8	18.4	19.8	22.1	28.8	21.5	37.3	25.6	28.6	31.0
	15	14.6	10.1	17.1	14.1	14.9	16.4	21.4	14.9	27.4	18.9	20.8	22.4
	16	10.5	7.04	12.3	10.3	10.6	11.5	14.3	9.30	18.3	13.0	13.1	14.4
基礎 上端	7.01	4.41	9.15	7.02	6.99	7.25	9.26	5.37	11.8	8.11	7.95	8.47	

注：①工認モデル ②建屋剛性・地盤剛性（ $+\sigma$ ）考慮モデル ③建屋剛性・地盤剛性（ $-\sigma$ ）考慮モデル  
 ④建屋剛性（コア強度平均）考慮モデル ⑤建屋剛性（ $-2\sigma$ ）考慮モデル ⑥側面回転ばね低減モデル



表3-2 最大応答変位一覧表（基準地震動  $S_s$ ，NS方向）（3/4）

部位	質点番号	最大応答変位 (mm)											
		Ss-3						最大値					
		①	②	③	④	⑤	⑥	①	②	③	④	⑤	⑥
外壁部	1	41.3	34.5	58.5	39.0	42.5	48.0	60.4	50.1	79.2	55.8	60.9	68.6
	2	34.3	28.7	49.4	32.5	35.3	39.7	51.4	42.3	67.3	46.8	51.9	57.9
	3	30.3	25.3	44.1	28.8	31.1	34.9	46.2	37.7	60.4	41.7	46.6	51.6
	4	25.4	21.1	37.4	24.1	26.1	29.0	39.5	31.6	51.5	35.3	39.8	43.6
	5	21.8	18.0	32.7	20.8	22.4	24.8	34.4	26.8	44.7	30.7	34.5	37.6
	6	18.0	14.6	27.6	17.3	18.5	20.3	28.8	21.5	37.3	25.6	28.6	31.0
	7	13.2	10.3	21.1	12.9	13.5	14.7	21.4	14.9	27.4	18.9	20.8	22.4
	8	9.07	6.65	15.6	9.03	9.06	9.84	14.3	9.30	18.3	13.0	13.1	14.4
RCV部	11	30.3	25.3	44.1	28.8	31.1	34.9	46.2	37.7	60.4	41.7	46.6	51.6
	12	25.4	21.1	37.4	24.1	26.1	29.0	39.5	31.6	51.5	35.3	39.8	43.6
	13	21.8	18.0	32.7	20.8	22.4	24.8	34.4	26.8	44.7	30.7	34.5	37.6
	14	18.0	14.6	27.6	17.3	18.5	20.3	28.8	21.5	37.3	25.6	28.6	31.0
	15	13.2	10.3	21.1	12.9	13.5	14.7	21.4	14.9	27.4	18.9	20.8	22.4
	16	9.07	6.65	15.6	9.03	9.06	9.84	14.3	9.30	18.3	13.0	13.1	14.4
基礎 上端		5.48	3.50	10.8	5.61	5.38	6.08	9.26	5.37	11.8	8.11	7.95	8.47

注：①工認モデル ②建屋剛性・地盤剛性（ $+\sigma$ ）考慮モデル ③建屋剛性・地盤剛性（ $-\sigma$ ）考慮モデル  
 ④建屋剛性（コア強度平均）考慮モデル ⑤建屋剛性（ $-2\sigma$ ）考慮モデル ⑥側面回転ばね低減モデル

表3-2 最大応答変位一覧表（基準地震動  $S_s$ ，NS方向）（4/4）

部位	質点番号	最大応答変位 (mm)											
		Ss-8						最大値					
		①	②	③	④	⑤	⑥	①	②	③	④	⑤	⑥
外壁部	1	60.4	44.1	79.2	55.6	60.9	68.6	60.4	50.1	79.2	55.8	60.9	68.6
	2	51.4	37.4	67.3	46.8	51.9	57.9	51.4	42.3	67.3	46.8	51.9	57.9
	3	46.2	33.4	60.4	41.7	46.6	51.6	46.2	37.7	60.4	41.7	46.6	51.6
	4	39.5	28.2	51.5	35.3	39.8	43.6	39.5	31.6	51.5	35.3	39.8	43.6
	5	34.4	24.3	44.7	30.7	34.5	37.6	34.4	26.8	44.7	30.7	34.5	37.6
	6	28.8	19.9	37.3	25.6	28.6	31.0	28.8	21.5	37.3	25.6	28.6	31.0
	7	21.4	14.2	27.4	18.9	20.8	22.4	21.4	14.9	27.4	18.9	20.8	22.4
	8	14.3	9.08	18.3	13.0	13.1	14.4	14.3	9.30	18.3	13.0	13.1	14.4
RCV部	11	46.2	33.4	60.4	41.7	46.6	51.6	46.2	37.7	60.4	41.7	46.6	51.6
	12	39.5	28.2	51.5	35.3	39.8	43.6	39.5	31.6	51.5	35.3	39.8	43.6
	13	34.4	24.3	44.7	30.7	34.5	37.6	34.4	26.8	44.7	30.7	34.5	37.6
	14	28.8	19.9	37.3	25.6	28.6	31.0	28.8	21.5	37.3	25.6	28.6	31.0
	15	21.4	14.2	27.4	18.9	20.8	22.4	21.4	14.9	27.4	18.9	20.8	22.4
	16	14.3	9.08	18.3	13.0	13.1	14.4	14.3	9.30	18.3	13.0	13.1	14.4
基礎 上端		9.26	5.12	11.8	8.11	7.90	8.47	9.26	5.37	11.8	8.11	7.95	8.47

注：①工認モデル ②建屋剛性・地盤剛性（ $+\sigma$ ）考慮モデル ③建屋剛性・地盤剛性（ $-\sigma$ ）考慮モデル  
 ④建屋剛性（コア強度平均）考慮モデル ⑤建屋剛性（ $-2\sigma$ ）考慮モデル ⑥側面回転ばね低減モデル

表3-3 最大応答せん断力一覧表（基準地震動  $S_s$ ，NS方向）（1/4）

部位	部 材 番 号	最大応答せん断力（ $\times 10^3 \text{kN}$ ）											
		$S_s-1$						最大値					
		①	②	③	④	⑤	⑥	①	②	③	④	⑤	⑥
外 壁 部	1	71.7	74.4	60.1	70.1	72.1	73.6	71.7	74.4	61.4	70.1	72.1	73.6
	2	168	178	140	171	171	175	168	178	147	171	171	175
	3	384	419	334	349	394	379	384	419	389	349	394	379
	4	374	387	352	391	363	370	374	387	370	391	363	370
	5	424	438	401	445	411	419	424	438	422	445	411	419
	6	537	554	511	560	526	531	537	554	563	560	526	537
	7	610	584	563	612	606	592	610	584	649	612	616	616
	8	600	580	595	614	574	596	609	594	605	624	586	609
R C V 部	11	71.3	77.4	52.8	41.2	86.1	66.6	71.3	77.4	81.4	41.2	86.1	66.6
	12	175	170	171	156	185	169	175	170	177	156	185	169
	13	244	229	238	209	261	239	244	229	260	209	261	239
	14	314	290	305	279	320	305	314	290	340	279	320	313
	15	371	364	344	382	364	360	371	364	382	382	366	368
	16	420	413	447	441	421	430	420	413	447	441	426	430

注：①工認モデル ②建屋剛性・地盤剛性（ $+\sigma$ ）考慮モデル ③建屋剛性・地盤剛性（ $-\sigma$ ）考慮モデル  
 ④建屋剛性（コア強度平均）考慮モデル ⑤建屋剛性（ $-2\sigma$ ）考慮モデル ⑥側面回転ばね低減モデル

表3-3 最大応答せん断力一覧表（基準地震動  $S_s$ ，NS方向）（2/4）

部位	部 材 番 号	最大応答せん断力（ $\times 10^3 \text{kN}$ ）											
		$S_s-2$						最大値					
		①	②	③	④	⑤	⑥	①	②	③	④	⑤	⑥
外 壁 部	1	44.6	47.9	45.3	44.4	44.9	48.5	71.7	74.4	61.4	70.1	72.1	73.6
	2	113	118	115	110	115	124	168	178	147	171	171	175
	3	226	219	227	219	230	241	384	419	389	349	394	379
	4	288	269	291	281	293	304	374	387	370	391	363	370
	5	343	316	347	334	347	360	424	438	422	445	411	419
	6	447	400	455	435	448	465	537	554	563	560	526	537
	7	493	441	484	476	478	498	610	584	649	612	616	616
	8	456	444	456	450	458	465	609	594	605	624	586	609
R C V 部	11	25.6	24.2	28.8	25.4	24.8	27.2	71.3	77.4	81.4	41.2	86.1	66.6
	12	125	114	129	123	123	131	175	170	177	156	185	169
	13	165	150	169	164	162	171	244	229	260	209	261	239
	14	208	187	209	208	204	212	314	290	340	279	320	313
	15	258	240	260	262	267	259	371	364	382	382	366	368
	16	354	346	350	350	355	360	420	413	447	441	426	430

注：①工認モデル ②建屋剛性・地盤剛性（ $+\sigma$ ）考慮モデル ③建屋剛性・地盤剛性（ $-\sigma$ ）考慮モデル  
 ④建屋剛性（コア強度平均）考慮モデル ⑤建屋剛性（ $-2\sigma$ ）考慮モデル ⑥側面回転ばね低減モデル

表3-3 最大応答せん断力一覧表（基準地震動  $S_s$ ，NS方向）（3/4）

部位	部 材 番 号	最大応答せん断力（ $\times 10^3 \text{kN}$ ）											
		$S_s-3$						最大値					
		①	②	③	④	⑤	⑥	①	②	③	④	⑤	⑥
外 壁 部	1	43.6	43.1	50.1	41.6	44.6	43.1	71.7	74.4	61.4	70.1	72.1	73.6
	2	116	114	128	112	118	116	168	178	147	171	171	175
	3	235	229	253	225	241	235	384	419	389	349	394	379
	4	295	291	312	284	301	295	374	387	370	391	363	370
	5	348	346	371	336	355	348	424	438	422	445	411	419
	6	451	456	467	444	448	445	537	554	563	560	526	537
	7	500	501	497	507	486	503	610	584	649	612	616	616
	8	513	489	531	515	507	507	609	594	605	624	586	609
R C V 部	11	27.6	27.2	27.2	26.9	27.7	28.7	71.3	77.4	81.4	41.2	86.1	66.6
	12	128	127	132	128	127	130	175	170	177	156	185	169
	13	169	168	176	171	167	173	244	229	260	209	261	239
	14	216	218	224	218	210	224	314	290	340	279	320	313
	15	303	281	305	293	310	311	371	364	382	382	366	368
	16	386	375	400	387	379	380	420	413	447	441	426	430

注：①工認モデル ②建屋剛性・地盤剛性（ $+\sigma$ ）考慮モデル ③建屋剛性・地盤剛性（ $-\sigma$ ）考慮モデル  
 ④建屋剛性（コア強度平均）考慮モデル ⑤建屋剛性（ $-2\sigma$ ）考慮モデル ⑥側面回転ばね低減モデル

表3-3 最大応答せん断力一覧表（基準地震動  $S_s$ ，NS方向）（4/4）

部位	部 材 番 号	最大応答せん断力（ $\times 10^3 \text{kN}$ ）											
		$S_s-8$						最大値					
		①	②	③	④	⑤	⑥	①	②	③	④	⑤	⑥
外 壁 部	1	58.4	52.3	61.4	54.6	59.5	58.9	71.7	74.4	61.4	70.1	72.1	73.6
	2	146	138	147	144	143	147	168	178	147	171	171	175
	3	336	294	389	304	353	351	384	419	389	349	394	379
	4	361	353	370	377	352	366	374	387	370	391	363	370
	5	413	404	422	434	402	418	424	438	422	445	411	419
	6	529	515	563	551	518	537	537	554	563	560	526	537
	7	610	560	649	601	616	616	610	584	649	612	616	616
	8	609	594	605	624	586	609	609	594	605	624	586	609
R C V 部	11	55.8	32.3	81.4	30.1	71.8	58.0	71.3	77.4	81.4	41.2	86.1	66.6
	12	151	152	177	156	156	155	175	170	177	156	185	169
	13	221	198	260	206	237	232	244	229	260	209	261	239
	14	300	267	340	271	317	313	314	290	340	279	320	313
	15	368	345	382	373	366	368	371	364	382	382	366	368
	16	407	381	429	399	426	398	420	413	447	441	426	430

注：①工認モデル ②建屋剛性・地盤剛性（ $+\sigma$ ）考慮モデル ③建屋剛性・地盤剛性（ $-\sigma$ ）考慮モデル  
 ④建屋剛性（コア強度平均）考慮モデル ⑤建屋剛性（ $-2\sigma$ ）考慮モデル ⑥側面回転ばね低減モデル

表3-4 最大応答曲げモーメント一覧表（基準地震動 S s , NS方向）（1/4）

部位	部 材 番 号	最大応答曲げモーメント（×10 <sup>6</sup> kN・m）											
		Ss-1						最大値					
		①	②	③	④	⑤	⑥	①	②	③	④	⑤	⑥
外 壁 部	1	1.06	1.13	0.859	1.06	1.03	1.05	1.06	1.13	0.891	1.06	1.03	1.05
	2	3.37	3.57	2.70	3.53	3.29	3.28	3.37	3.57	2.70	3.53	3.29	3.28
	3	7.65	8.16	6.15	7.72	7.60	7.32	7.65	8.16	6.15	7.72	7.60	7.32
	4	10.2	10.7	8.58	10.5	10.0	9.79	10.2	10.7	8.58	10.5	10.0	9.79
	5	12.9	13.5	11.2	13.4	12.6	12.4	12.9	13.5	11.2	13.4	12.6	12.4
	6	17.1	17.9	15.4	17.8	16.7	16.4	17.1	17.9	15.4	17.8	16.7	16.4
	7	19.9	20.5	18.1	20.6	19.5	19.3	19.9	20.5	18.1	20.6	19.5	19.3
	8	20.5	20.6	20.3	21.0	20.1	21.3	20.5	20.6	20.9	21.0	20.1	21.3
R C V 部	11	0.526	0.592	0.376	0.321	0.644	0.469	0.526	0.592	0.638	0.321	0.644	0.469
	12	2.06	2.08	1.67	2.17	2.01	2.08	2.06	2.08	1.68	2.17	2.01	2.08
	13	3.88	4.19	3.24	3.98	3.93	3.86	3.88	4.19	3.24	3.98	3.93	3.86
	14	6.39	6.79	5.61	6.14	6.56	6.24	6.39	6.79	5.91	6.14	6.56	6.24
	15	8.84	9.38	8.14	8.43	9.05	8.81	8.84	9.38	8.89	8.43	9.05	8.81
	16	11.0	11.4	10.7	11.0	11.2	11.0	11.2	11.4	12.1	11.0	11.6	11.5

注：①工認モデル ②建屋剛性・地盤剛性（+σ）考慮モデル ③建屋剛性・地盤剛性（-σ）考慮モデル  
 ④建屋剛性（コア強度平均）考慮モデル ⑤建屋剛性（-2σ）考慮モデル ⑥側面回転ばね低減モデル

表3-4 最大応答曲げモーメント一覧表（基準地震動  $S_s$ ，NS方向）（2/4）

部位	部 材 番 号	最大応答曲げモーメント（ $\times 10^6 \text{kN}\cdot\text{m}$ ）											
		Ss-2						最大値					
		①	②	③	④	⑤	⑥	①	②	③	④	⑤	⑥
外 壁 部	1	0.676	0.720	0.700	0.676	0.682	0.702	1.06	1.13	0.891	1.06	1.03	1.05
	2	2.32	2.44	2.41	2.32	2.33	2.43	3.37	3.57	2.70	3.53	3.29	3.28
	3	4.97	5.28	5.12	4.98	4.99	5.18	7.65	8.16	6.15	7.72	7.60	7.32
	4	6.80	7.23	6.97	6.81	6.82	7.06	10.2	10.7	8.58	10.5	10.0	9.79
	5	8.63	9.22	8.80	8.65	8.64	8.90	12.9	13.5	11.2	13.4	12.6	12.4
	6	11.8	12.0	11.9	11.5	11.9	12.1	17.1	17.9	15.4	17.8	16.7	16.4
	7	14.4	13.6	14.9	14.0	14.5	15.2	19.9	20.5	18.1	20.6	19.5	19.3
	8	16.1	14.3	16.9	15.6	16.2	17.5	20.5	20.6	20.9	21.0	20.1	21.3
R C V 部	11	0.258	0.260	0.269	0.254	0.251	0.275	0.526	0.592	0.638	0.321	0.644	0.469
	12	1.71	1.80	1.68	1.68	1.71	1.77	2.06	2.08	1.68	2.17	2.01	2.08
	13	3.06	3.24	3.01	3.02	3.06	3.15	3.88	4.19	3.24	3.98	3.93	3.86
	14	4.75	5.08	4.68	4.74	4.74	4.89	6.39	6.79	5.91	6.14	6.56	6.24
	15	6.48	6.50	6.49	6.70	6.49	6.68	8.84	9.38	8.89	8.43	9.05	8.81
	16	8.87	8.38	8.82	8.94	8.88	9.08	11.2	11.4	12.1	11.0	11.6	11.5

注：①工認モデル ②建屋剛性・地盤剛性（ $+\sigma$ ）考慮モデル ③建屋剛性・地盤剛性（ $-\sigma$ ）考慮モデル  
 ④建屋剛性（コア強度平均）考慮モデル ⑤建屋剛性（ $-2\sigma$ ）考慮モデル ⑥側面回転ばね低減モデル



表3-4 最大応答曲げモーメント一覧表（基準地震動  $S_s$ ，NS方向）（3/4）

部位	部 材 番 号	最大応答曲げモーメント（ $\times 10^6 \text{kN}\cdot\text{m}$ ）											
		$S_s-3$						最大値					
		①	②	③	④	⑤	⑥	①	②	③	④	⑤	⑥
外 壁 部	1	0.638	0.649	0.692	0.611	0.652	0.643	1.06	1.13	0.891	1.06	1.03	1.05
	2	2.12	2.12	2.19	2.05	2.16	2.25	3.37	3.57	2.70	3.53	3.29	3.28
	3	4.75	4.41	4.90	4.57	4.86	5.02	7.65	8.16	6.15	7.72	7.60	7.32
	4	6.68	6.27	6.95	6.43	6.83	7.00	10.2	10.7	8.58	10.5	10.0	9.79
	5	8.84	8.44	9.33	8.50	9.04	9.15	12.9	13.5	11.2	13.4	12.6	12.4
	6	12.3	11.9	13.1	11.9	12.6	12.6	17.1	17.9	15.4	17.8	16.7	16.4
	7	15.0	14.3	16.2	14.5	15.2	15.4	19.9	20.5	18.1	20.6	19.5	19.3
	8	16.3	15.2	18.4	15.8	16.4	17.1	20.5	20.6	20.9	21.0	20.1	21.3
R C V 部	11	0.257	0.250	0.248	0.250	0.256	0.268	0.526	0.592	0.638	0.321	0.644	0.469
	12	1.47	1.43	1.52	1.46	1.46	1.54	2.06	2.08	1.68	2.17	2.01	2.08
	13	2.81	2.74	2.85	2.79	2.77	2.89	3.88	4.19	3.24	3.98	3.93	3.86
	14	4.74	4.68	4.76	4.75	4.70	4.77	6.39	6.79	5.91	6.14	6.56	6.24
	15	6.67	6.56	7.06	6.73	6.71	6.71	8.84	9.38	8.89	8.43	9.05	8.81
	16	8.78	8.94	9.52	8.96	8.77	8.93	11.2	11.4	12.1	11.0	11.6	11.5

注：①工認モデル ②建屋剛性・地盤剛性（ $+\sigma$ ）考慮モデル ③建屋剛性・地盤剛性（ $-\sigma$ ）考慮モデル  
 ④建屋剛性（コア強度平均）考慮モデル ⑤建屋剛性（ $-2\sigma$ ）考慮モデル ⑥側面回転ばね低減モデル

表3-4 最大応答曲げモーメント一覧表（基準地震動 S s , NS方向）(4/4)

部位	部材番号	最大応答曲げモーメント (×10 <sup>6</sup> kN・m)											
		Ss-8						最大値					
		①	②	③	④	⑤	⑥	①	②	③	④	⑤	⑥
外壁部	1	0.830	0.717	0.891	0.735	0.863	0.812	1.06	1.13	0.891	1.06	1.03	1.05
	2	2.52	2.19	2.68	2.22	2.62	2.37	3.37	3.57	2.70	3.53	3.29	3.28
	3	5.57	5.05	5.80	5.23	5.70	5.39	7.65	8.16	6.15	7.72	7.60	7.32
	4	7.79	7.21	8.02	7.50	7.86	7.63	10.2	10.7	8.58	10.5	10.0	9.79
	5	10.3	9.71	10.5	10.2	10.3	10.2	12.9	13.5	11.2	13.4	12.6	12.4
	6	14.4	13.8	14.5	14.5	14.2	14.3	17.1	17.9	15.4	17.8	16.7	16.4
	7	17.3	16.5	17.8	17.6	17.1	17.6	19.9	20.5	18.1	20.6	19.5	19.3
	8	18.8	17.6	20.9	19.1	18.5	20.5	20.5	20.6	20.9	21.0	20.1	21.3
RCV部	11	0.408	0.297	0.638	0.288	0.570	0.443	0.526	0.592	0.638	0.321	0.644	0.469
	12	1.51	1.46	1.55	1.58	1.45	1.58	2.06	2.08	1.68	2.17	2.01	2.08
	13	2.89	2.81	2.96	3.05	2.82	3.01	3.88	4.19	3.24	3.98	3.93	3.86
	14	5.56	5.07	5.91	5.18	5.70	5.67	6.39	6.79	5.91	6.14	6.56	6.24
	15	8.26	7.74	8.89	8.01	8.35	8.50	8.84	9.38	8.89	8.43	9.05	8.81
	16	11.2	10.5	12.1	11.0	11.6	11.5	11.2	11.4	12.1	11.0	11.6	11.5

注：①工認モデル ②建屋剛性・地盤剛性（+σ）考慮モデル ③建屋剛性・地盤剛性（-σ）考慮モデル  
 ④建屋剛性（コア強度平均）考慮モデル ⑤建屋剛性（-2σ）考慮モデル ⑥側面回転ばね低減モデル

表3-5 最大応答加速度一覧表（基準地震動  $S_s$ ，EW方向）（1/4）

部位	質点番号	最大応答加速度 ( $m/s^2$ )											
		Ss-1						最大値					
		①	②	③	④	⑤	⑥	①	②	③	④	⑤	⑥
外壁部	1	16.6	18.3	13.4	17.1	16.4	16.1	16.6	18.3	15.0	17.1	16.4	16.1
	2	12.6	13.3	11.3	12.8	12.0	12.0	12.6	13.3	11.7	12.8	12.0	12.2
	3	10.3	11.0	9.81	10.4	10.5	10.1	11.0	11.0	10.8	10.4	10.8	11.3
	4	8.98	8.83	8.60	8.93	9.41	8.85	9.77	8.83	9.63	9.38	9.87	9.74
	5	8.13	8.24	7.95	8.04	8.21	8.22	9.21	8.51	8.75	9.09	9.22	9.21
	6	7.66	7.53	6.87	7.59	7.59	7.66	8.42	8.64	8.24	8.56	8.46	8.70
	7	6.81	6.58	6.88	6.95	6.93	6.64	7.88	7.92	7.77	7.93	8.07	7.96
	8	6.97	6.33	6.81	6.57	6.88	6.63	8.28	8.10	7.65	8.06	8.39	8.07
RCV部	11	10.3	11.0	9.81	10.4	10.5	10.1	11.0	11.0	10.8	10.4	10.8	11.3
	12	8.98	8.83	8.60	8.93	9.41	8.85	9.77	8.83	9.63	9.38	9.87	9.74
	13	8.13	8.24	7.95	8.04	8.21	8.22	9.21	8.51	8.75	9.09	9.22	9.21
	14	7.66	7.53	6.87	7.59	7.59	7.66	8.42	8.64	8.24	8.56	8.46	8.70
	15	6.81	6.58	6.88	6.95	6.93	6.64	7.88	7.92	7.77	7.93	8.07	7.96
	16	6.97	6.33	6.81	6.57	6.88	6.63	8.28	8.10	7.65	8.06	8.39	8.07
基礎 上端		5.89	5.83	6.67	5.95	5.88	5.98	7.26	6.70	6.67	7.16	7.19	6.91

注：①工認モデル ②建屋剛性・地盤剛性（ $+\sigma$ ）考慮モデル ③建屋剛性・地盤剛性（ $-\sigma$ ）考慮モデル  
 ④建屋剛性（コア強度平均）考慮モデル ⑤建屋剛性（ $-2\sigma$ ）考慮モデル ⑥側面回転ばね低減モデル

表3-5 最大応答加速度一覧表（基準地震動  $S_s$ ，EW方向）（2/4）

部位	質点番号	最大応答加速度 ( $m/s^2$ )											
		Ss-2						最大値					
		①	②	③	④	⑤	⑥	①	②	③	④	⑤	⑥
外壁部	1	14.4	12.4	15.0	13.7	13.8	14.6	16.6	18.3	15.0	17.1	16.4	16.1
	2	11.6	9.62	11.7	11.1	11.6	12.2	12.6	13.3	11.7	12.8	12.0	12.2
	3	11.0	9.08	10.8	10.3	10.8	11.3	11.0	11.0	10.8	10.4	10.8	11.3
	4	9.77	8.70	9.63	9.38	9.87	9.74	9.77	8.83	9.63	9.38	9.87	9.74
	5	9.21	8.51	8.66	9.09	9.22	9.21	9.21	8.51	8.75	9.09	9.22	9.21
	6	8.42	8.64	7.63	8.56	8.46	8.70	8.42	8.64	8.24	8.56	8.46	8.70
	7	7.88	7.92	7.77	7.93	8.07	7.96	7.88	7.92	7.77	7.93	8.07	7.96
	8	8.28	8.10	7.65	8.06	8.39	8.07	8.28	8.10	7.65	8.06	8.39	8.07
RCV部	11	11.0	9.08	10.8	10.3	10.8	11.3	11.0	11.0	10.8	10.4	10.8	11.3
	12	9.77	8.70	9.63	9.38	9.87	9.74	9.77	8.83	9.63	9.38	9.87	9.74
	13	9.21	8.51	8.66	9.09	9.22	9.21	9.21	8.51	8.75	9.09	9.22	9.21
	14	8.42	8.64	7.63	8.56	8.46	8.70	8.42	8.64	8.24	8.56	8.46	8.70
	15	7.88	7.92	7.77	7.93	8.07	7.96	7.88	7.92	7.77	7.93	8.07	7.96
	16	8.28	8.10	7.65	8.06	8.39	8.07	8.28	8.10	7.65	8.06	8.39	8.07
基礎 上端		7.26	6.70	6.27	7.16	7.19	6.91	7.26	6.70	6.67	7.16	7.19	6.91

注：①工認モデル ②建屋剛性・地盤剛性（ $+\sigma$ ）考慮モデル ③建屋剛性・地盤剛性（ $-\sigma$ ）考慮モデル  
 ④建屋剛性（コア強度平均）考慮モデル ⑤建屋剛性（ $-2\sigma$ ）考慮モデル ⑥側面回転ばね低減モデル

表3-5 最大応答加速度一覧表（基準地震動  $S_s$ ，EW方向）（3/4）

部位	質点番号	最大応答加速度 ( $m/s^2$ )											
		Ss-3						最大値					
		①	②	③	④	⑤	⑥	①	②	③	④	⑤	⑥
外壁部	1	10.2	10.1	11.1	9.80	10.3	10.4	16.6	18.3	15.0	17.1	16.4	16.1
	2	8.44	8.43	9.07	8.23	8.54	8.45	12.6	13.3	11.7	12.8	12.0	12.2
	3	7.56	7.64	8.15	7.44	7.63	7.67	11.0	11.0	10.8	10.4	10.8	11.3
	4	6.78	6.62	7.20	6.69	6.77	6.81	9.77	8.83	9.63	9.38	9.87	9.74
	5	6.17	6.28	6.65	6.13	6.21	6.38	9.21	8.51	8.75	9.09	9.22	9.21
	6	5.90	6.20	6.13	5.80	5.93	6.00	8.42	8.64	8.24	8.56	8.46	8.70
	7	5.63	5.90	5.43	5.61	5.62	5.63	7.88	7.92	7.77	7.93	8.07	7.96
	8	5.68	5.58	5.40	5.60	5.70	5.79	8.28	8.10	7.65	8.06	8.39	8.07
RCV部	11	7.56	7.64	8.15	7.44	7.63	7.67	11.0	11.0	10.8	10.4	10.8	11.3
	12	6.78	6.62	7.20	6.69	6.77	6.81	9.77	8.83	9.63	9.38	9.87	9.74
	13	6.17	6.28	6.65	6.13	6.21	6.38	9.21	8.51	8.75	9.09	9.22	9.21
	14	5.90	6.20	6.13	5.80	5.93	6.00	8.42	8.64	8.24	8.56	8.46	8.70
	15	5.63	5.90	5.43	5.61	5.62	5.63	7.88	7.92	7.77	7.93	8.07	7.96
	16	5.68	5.58	5.40	5.60	5.70	5.79	8.28	8.10	7.65	8.06	8.39	8.07
基礎 上端		6.18	5.81	6.03	6.11	6.21	6.30	7.26	6.70	6.67	7.16	7.19	6.91

注：①工認モデル ②建屋剛性・地盤剛性（ $+\sigma$ ）考慮モデル ③建屋剛性・地盤剛性（ $-\sigma$ ）考慮モデル  
 ④建屋剛性（コア強度平均）考慮モデル ⑤建屋剛性（ $-2\sigma$ ）考慮モデル ⑥側面回転ばね低減モデル

表3-5 最大応答加速度一覧表（基準地震動  $S_s$ ，EW方向）（4/4）

部位	質点番号	最大応答加速度 ( $m/s^2$ )											
		Ss-8						最大値					
		①	②	③	④	⑤	⑥	①	②	③	④	⑤	⑥
外壁部	1	13.5	12.5	14.2	12.9	13.6	13.3	16.6	18.3	15.0	17.1	16.4	16.1
	2	10.7	10.3	11.0	10.7	10.6	10.8	12.6	13.3	11.7	12.8	12.0	12.2
	3	9.46	9.28	10.2	9.64	9.84	9.66	11.0	11.0	10.8	10.4	10.8	11.3
	4	8.98	8.10	9.36	8.48	8.99	9.00	9.77	8.83	9.63	9.38	9.87	9.74
	5	8.24	7.41	8.75	7.90	8.21	8.36	9.21	8.51	8.75	9.09	9.22	9.21
	6	7.43	6.73	8.24	7.28	7.41	7.53	8.42	8.64	8.24	8.56	8.46	8.70
	7	6.39	5.95	7.00	6.53	6.50	6.51	7.88	7.92	7.77	7.93	8.07	7.96
	8	5.63	5.35	6.49	5.82	5.76	5.78	8.28	8.10	7.65	8.06	8.39	8.07
RCV部	11	9.46	9.28	10.2	9.64	9.84	9.66	11.0	11.0	10.8	10.4	10.8	11.3
	12	8.98	8.10	9.36	8.48	8.99	9.00	9.77	8.83	9.63	9.38	9.87	9.74
	13	8.24	7.41	8.75	7.90	8.21	8.36	9.21	8.51	8.75	9.09	9.22	9.21
	14	7.43	6.73	8.24	7.28	7.41	7.53	8.42	8.64	8.24	8.56	8.46	8.70
	15	6.39	5.95	7.00	6.53	6.50	6.51	7.88	7.92	7.77	7.93	8.07	7.96
	16	5.63	5.35	6.49	5.82	5.76	5.78	8.28	8.10	7.65	8.06	8.39	8.07
基礎 上端		5.05	4.92	5.40	5.21	5.15	5.01	7.26	6.70	6.67	7.16	7.19	6.91

注：①工認モデル ②建屋剛性・地盤剛性（ $+\sigma$ ）考慮モデル ③建屋剛性・地盤剛性（ $-\sigma$ ）考慮モデル  
 ④建屋剛性（コア強度平均）考慮モデル ⑤建屋剛性（ $-2\sigma$ ）考慮モデル ⑥側面回転ばね低減モデル

表3-6 最大応答変位一覧表（基準地震動  $S_s$ ，EW方向）（1/4）

部位	質点番号	最大応答変位 (mm)											
		Ss-1						最大値					
		①	②	③	④	⑤	⑥	①	②	③	④	⑤	⑥
外壁部	1	53.1	44.3	62.0	50.5	54.4	61.0	61.6	44.5	73.6	57.7	64.1	71.6
	2	44.7	37.1	52.0	42.4	46.0	51.0	52.2	37.8	61.9	48.7	54.7	60.1
	3	40.0	33.0	46.3	37.8	41.1	45.2	46.9	34.0	55.3	43.6	49.2	53.7
	4	33.7	27.7	38.9	31.8	34.8	37.7	39.8	28.9	46.5	36.9	42.1	45.2
	5	29.2	23.9	33.8	27.6	30.2	32.5	34.9	25.2	40.4	32.2	36.9	39.2
	6	24.3	19.6	28.2	23.0	25.2	26.8	29.4	21.2	34.2	27.1	31.2	32.6
	7	17.5	13.9	21.5	16.9	17.9	18.9	21.1	15.4	25.2	19.9	22.0	23.1
	8	12.2	9.35	16.0	11.9	12.3	13.1	14.2	10.6	18.0	14.0	14.5	15.2
RCV部	11	40.0	33.0	46.3	37.8	41.1	45.2	46.9	34.0	55.3	43.6	49.2	53.7
	12	33.7	27.7	38.9	31.8	34.8	37.7	39.8	28.9	46.5	36.9	42.1	45.2
	13	29.2	23.9	33.8	27.6	30.2	32.5	34.9	25.2	40.4	32.2	36.9	39.2
	14	24.3	19.6	28.2	23.0	25.2	26.8	29.4	21.2	34.2	27.1	31.2	32.6
	15	17.5	13.9	21.5	16.9	17.9	18.9	21.1	15.4	25.2	19.9	22.0	23.1
	16	12.2	9.35	16.0	11.9	12.3	13.1	14.2	10.6	18.0	14.0	14.5	15.2
基礎 上端		8.10	5.59	10.9	8.02	8.09	8.40	9.34	6.07	11.7	8.77	8.31	8.64

注：①工認モデル ②建屋剛性・地盤剛性（ $+\sigma$ ）考慮モデル ③建屋剛性・地盤剛性（ $-\sigma$ ）考慮モデル  
 ④建屋剛性（コア強度平均）考慮モデル ⑤建屋剛性（ $-2\sigma$ ）考慮モデル ⑥側面回転ばね低減モデル

表3-6 最大応答変位一覧表（基準地震動  $S_s$ ，EW方向）（2/4）

部位	質点番号	最大応答変位 (mm)											
		Ss-2						最大値					
		①	②	③	④	⑤	⑥	①	②	③	④	⑤	⑥
外壁部	1	61.6	44.5	73.6	57.7	64.1	71.6	61.6	44.5	73.6	57.7	64.1	71.6
	2	52.2	37.8	61.9	48.7	54.7	60.1	52.2	37.8	61.9	48.7	54.7	60.1
	3	46.9	34.0	55.3	43.6	49.2	53.7	46.9	34.0	55.3	43.6	49.2	53.7
	4	39.8	28.9	46.5	36.9	42.1	45.2	39.8	28.9	46.5	36.9	42.1	45.2
	5	34.9	25.2	40.3	32.2	36.9	39.2	34.9	25.2	40.4	32.2	36.9	39.2
	6	29.4	21.2	33.5	27.1	31.2	32.6	29.4	21.2	34.2	27.1	31.2	32.6
	7	21.1	15.4	23.8	19.9	22.0	23.1	21.1	15.4	25.2	19.9	22.0	23.1
	8	14.2	10.6	16.0	14.0	14.5	15.2	14.2	10.6	18.0	14.0	14.5	15.2
RCV部	11	46.9	34.0	55.3	43.6	49.2	53.7	46.9	34.0	55.3	43.6	49.2	53.7
	12	39.8	28.9	46.5	36.9	42.1	45.2	39.8	28.9	46.5	36.9	42.1	45.2
	13	34.9	25.2	40.3	32.2	36.9	39.2	34.9	25.2	40.4	32.2	36.9	39.2
	14	29.4	21.2	33.5	27.1	31.2	32.6	29.4	21.2	34.2	27.1	31.2	32.6
	15	21.1	15.4	23.8	19.9	22.0	23.1	21.1	15.4	25.2	19.9	22.0	23.1
	16	14.2	10.6	16.0	14.0	14.5	15.2	14.2	10.6	18.0	14.0	14.5	15.2
基礎 上端		8.50	6.07	9.89	8.77	8.31	8.64	9.34	6.07	11.7	8.77	8.31	8.64

注：①工認モデル ②建屋剛性・地盤剛性（ $+\sigma$ ）考慮モデル ③建屋剛性・地盤剛性（ $-\sigma$ ）考慮モデル  
 ④建屋剛性（コア強度平均）考慮モデル ⑤建屋剛性（ $-2\sigma$ ）考慮モデル ⑥側面回転ばね低減モデル



表3-6 最大応答変位一覧表（基準地震動  $S_s$ ，EW方向）（3/4）

部位	質点番号	最大応答変位 (mm)											
		Ss-3						最大値					
		①	②	③	④	⑤	⑥	①	②	③	④	⑤	⑥
外壁部	1	36.9	30.9	52.7	35.4	37.6	42.2	61.6	44.5	73.6	57.7	64.1	71.6
	2	30.9	25.9	44.5	29.7	31.6	35.2	52.2	37.8	61.9	48.7	54.7	60.1
	3	27.5	23.1	39.8	26.5	28.1	31.3	46.9	34.0	55.3	43.6	49.2	53.7
	4	23.2	19.4	33.9	22.3	23.7	26.2	39.8	28.9	46.5	36.9	42.1	45.2
	5	20.2	16.8	29.8	19.4	20.6	22.7	34.9	25.2	40.4	32.2	36.9	39.2
	6	17.0	13.9	25.4	16.4	17.3	19.0	29.4	21.2	34.2	27.1	31.2	32.6
	7	12.7	9.88	19.5	12.3	12.8	13.9	21.1	15.4	25.2	19.9	22.0	23.1
	8	9.04	6.61	14.7	8.94	9.07	9.74	14.2	10.6	18.0	14.0	14.5	15.2
RCV部	11	27.5	23.1	39.8	26.5	28.1	31.3	46.9	34.0	55.3	43.6	49.2	53.7
	12	23.2	19.4	33.9	22.3	23.7	26.2	39.8	28.9	46.5	36.9	42.1	45.2
	13	20.2	16.8	29.8	19.4	20.6	22.7	34.9	25.2	40.4	32.2	36.9	39.2
	14	17.0	13.9	25.4	16.4	17.3	19.0	29.4	21.2	34.2	27.1	31.2	32.6
	15	12.7	9.88	19.5	12.3	12.8	13.9	21.1	15.4	25.2	19.9	22.0	23.1
	16	9.04	6.61	14.7	8.94	9.07	9.74	14.2	10.6	18.0	14.0	14.5	15.2
基礎 上端		5.67	3.67	10.4	5.76	5.62	5.87	9.34	6.07	11.7	8.77	8.31	8.64

注：①工認モデル ②建屋剛性・地盤剛性（ $+\sigma$ ）考慮モデル ③建屋剛性・地盤剛性（ $-\sigma$ ）考慮モデル  
 ④建屋剛性（コア強度平均）考慮モデル ⑤建屋剛性（ $-2\sigma$ ）考慮モデル ⑥側面回転ばね低減モデル

表3-6 最大応答変位一覧表（基準地震動  $S_s$ ，EW方向）（4/4）

部位	質点番号	最大応答変位 (mm)											
		Ss-8						最大値					
		①	②	③	④	⑤	⑥	①	②	③	④	⑤	⑥
外壁部	1	53.9	39.3	71.8	50.0	54.0	60.7	61.6	44.5	73.6	57.7	64.1	71.6
	2	45.8	33.3	60.6	42.2	45.7	51.1	52.2	37.8	61.9	48.7	54.7	60.1
	3	41.1	29.8	54.2	37.7	41.0	45.6	46.9	34.0	55.3	43.6	49.2	53.7
	4	35.1	25.1	46.1	32.0	34.9	38.4	39.8	28.9	46.5	36.9	42.1	45.2
	5	30.9	21.8	40.4	28.0	30.6	33.5	34.9	25.2	40.4	32.2	36.9	39.2
	6	26.3	18.2	34.2	23.6	25.8	28.0	29.4	21.2	34.2	27.1	31.2	32.6
	7	19.6	13.1	25.2	17.6	18.8	20.4	21.1	15.4	25.2	19.9	22.0	23.1
	8	14.2	8.91	18.0	12.6	13.0	14.1	14.2	10.6	18.0	14.0	14.5	15.2
R C V 部	11	41.1	29.8	54.2	37.7	41.0	45.6	46.9	34.0	55.3	43.6	49.2	53.7
	12	35.1	25.1	46.1	32.0	34.9	38.4	39.8	28.9	46.5	36.9	42.1	45.2
	13	30.9	21.8	40.4	28.0	30.6	33.5	34.9	25.2	40.4	32.2	36.9	39.2
	14	26.3	18.2	34.2	23.6	25.8	28.0	29.4	21.2	34.2	27.1	31.2	32.6
	15	19.6	13.1	25.2	17.6	18.8	20.4	21.1	15.4	25.2	19.9	22.0	23.1
	16	14.2	8.91	18.0	12.6	13.0	14.1	14.2	10.6	18.0	14.0	14.5	15.2
基礎 上端		9.34	5.17	11.7	8.07	8.02	8.52	9.34	6.07	11.7	8.77	8.31	8.64

注：①工認モデル ②建屋剛性・地盤剛性（ $+\sigma$ ）考慮モデル ③建屋剛性・地盤剛性（ $-\sigma$ ）考慮モデル  
 ④建屋剛性（コア強度平均）考慮モデル ⑤建屋剛性（ $-2\sigma$ ）考慮モデル ⑥側面回転ばね低減モデル

表3-7 最大応答せん断力一覧表（基準地震動  $S_s$ ，EW方向）（1/4）

部位	部 材 番 号	最大応答せん断力（ $\times 10^3 \text{kN}$ ）											
		$S_s-1$						最大値					
		①	②	③	④	⑤	⑥	①	②	③	④	⑤	⑥
外 壁 部	1	66.9	73.5	54.5	69.2	66.2	65.1	66.9	73.5	60.0	69.2	66.2	65.1
	2	170	180	146	174	164	161	170	180	154	174	164	161
	3	305	334	252	298	311	295	305	334	310	298	311	318
	4	324	340	282	314	313	308	329	340	325	329	315	333
	5	423	439	401	433	408	419	431	439	426	463	414	435
	6	501	514	480	530	489	499	541	514	536	553	557	545
	7	586	586	559	620	582	582	641	600	605	651	642	631
	8	680	676	655	714	654	672	715	723	684	758	699	704
R C V 部	11	76.3	73.3	74.8	81.2	75.6	80.5	80.4	77.6	77.9	82.5	81.0	82.2
	12	226	236	228	239	245	232	241	236	245	248	259	252
	13	244	233	225	249	266	239	272	234	279	258	302	284
	14	346	331	340	313	346	351	379	339	369	367	378	379
	15	430	392	380	401	418	422	453	445	430	462	443	449
	16	392	375	393	399	387	365	425	434	416	427	422	423

注：①工認モデル ②建屋剛性・地盤剛性（ $+\sigma$ ）考慮モデル ③建屋剛性・地盤剛性（ $-\sigma$ ）考慮モデル  
 ④建屋剛性（コア強度平均）考慮モデル ⑤建屋剛性（ $-2\sigma$ ）考慮モデル ⑥側面回転ばね低減モデル

表3-7 最大応答せん断力一覧表（基準地震動  $S_s$ ，EW方向）（2/4）

部位	部 材 番 号	最大応答せん断力（ $\times 10^3 \text{kN}$ ）											
		$S_s-2$						最大値					
		①	②	③	④	⑤	⑥	①	②	③	④	⑤	⑥
外 壁 部	1	58.3	48.9	60.0	55.3	55.5	59.0	66.9	73.5	60.0	69.2	66.2	65.1
	2	154	126	154	145	151	158	170	180	154	174	164	161
	3	300	241	310	286	300	318	305	334	310	298	311	318
	4	329	283	325	329	315	333	329	340	325	329	315	333
	5	431	412	426	463	414	435	431	439	426	463	414	435
	6	541	504	536	553	557	545	541	514	536	553	557	545
	7	641	600	605	651	642	631	641	600	605	651	642	631
	8	715	723	684	758	699	704	715	723	684	758	699	704
R C V 部	11	80.4	77.5	77.9	82.5	81.0	81.2	80.4	77.6	77.9	82.5	81.0	82.2
	12	241	224	245	248	259	252	241	236	245	248	259	252
	13	272	234	279	258	302	284	272	234	279	258	302	284
	14	379	339	369	367	378	379	379	339	369	367	378	379
	15	453	445	430	462	443	449	453	445	430	462	443	449
	16	425	434	416	427	422	423	425	434	416	427	422	423

注：①工認モデル ②建屋剛性・地盤剛性（ $+\sigma$ ）考慮モデル ③建屋剛性・地盤剛性（ $-\sigma$ ）考慮モデル  
 ④建屋剛性（コア強度平均）考慮モデル ⑤建屋剛性（ $-2\sigma$ ）考慮モデル ⑥側面回転ばね低減モデル

表3-7 最大応答せん断力一覧表（基準地震動  $S_s$ ，EW方向）（3/4）

部位	部 材 番 号	最大応答せん断力（ $\times 10^3 \text{kN}$ ）											
		$S_s-3$						最大値					
		①	②	③	④	⑤	⑥	①	②	③	④	⑤	⑥
外 壁 部	1	40.8	40.4	44.8	39.4	41.3	41.6	66.9	73.5	60.0	69.2	66.2	65.1
	2	110	109	118	107	111	109	170	180	154	174	164	161
	3	184	184	200	179	188	184	305	334	310	298	311	318
	4	214	213	230	209	218	214	329	340	325	329	315	333
	5	306	306	329	301	310	307	431	439	426	463	414	435
	6	430	426	447	425	430	432	541	514	536	553	557	545
	7	491	472	512	484	494	501	641	600	605	651	642	631
	8	580	554	591	578	581	581	715	723	684	758	699	704
R C V 部	11	65.0	61.6	68.0	63.5	64.7	66.0	80.4	77.6	77.9	82.5	81.0	82.2
	12	195	192	206	192	195	197	241	236	245	248	259	252
	13	200	195	211	197	198	202	272	234	279	258	302	284
	14	231	229	249	229	229	235	379	339	369	367	378	379
	15	308	298	311	305	310	316	453	445	430	462	443	449
	16	327	318	341	328	327	327	425	434	416	427	422	423

注：①工認モデル ②建屋剛性・地盤剛性（ $+\sigma$ ）考慮モデル ③建屋剛性・地盤剛性（ $-\sigma$ ）考慮モデル  
 ④建屋剛性（コア強度平均）考慮モデル ⑤建屋剛性（ $-2\sigma$ ）考慮モデル ⑥側面回転ばね低減モデル

表3-7 最大応答せん断力一覧表（基準地震動  $S_s$ ，EW方向）（4/4）

部位	部 材 番 号	最大応答せん断力（ $\times 10^3 \text{kN}$ ）											
		$S_s-8$						最大値					
		①	②	③	④	⑤	⑥	①	②	③	④	⑤	⑥
外 壁 部	1	54.0	49.1	57.1	51.5	54.4	53.1	66.9	73.5	60.0	69.2	66.2	65.1
	2	138	130	145	138	137	140	170	180	154	174	164	161
	3	240	219	251	231	250	242	305	334	310	298	311	318
	4	288	260	310	270	302	293	329	340	325	329	315	333
	5	414	378	412	393	399	417	431	439	426	463	414	435
	6	497	488	517	521	484	500	541	514	536	553	557	545
	7	581	573	593	615	568	585	641	600	605	651	642	631
	8	678	650	670	685	651	678	715	723	684	758	699	704
R C V 部	11	78.7	77.6	77.9	80.3	75.8	82.2	80.4	77.6	77.9	82.5	81.0	82.2
	12	232	230	229	242	227	237	241	236	245	248	259	252
	13	234	232	259	245	230	239	272	234	279	258	302	284
	14	337	304	367	303	346	349	379	339	369	367	378	379
	15	406	338	429	360	413	416	453	445	430	462	443	449
	16	367	336	382	353	381	363	425	434	416	427	422	423

注：①工認モデル ②建屋剛性・地盤剛性（ $+\sigma$ ）考慮モデル ③建屋剛性・地盤剛性（ $-\sigma$ ）考慮モデル  
 ④建屋剛性（コア強度平均）考慮モデル ⑤建屋剛性（ $-2\sigma$ ）考慮モデル ⑥側面回転ばね低減モデル

表3-8 最大応答曲げモーメント一覧表（基準地震動  $S_s$ ，EW方向）（1/4）

部位	部材番号	最大応答曲げモーメント（ $\times 10^6 \text{kN}\cdot\text{m}$ ）											
		Ss-1						最大値					
		①	②	③	④	⑤	⑥	①	②	③	④	⑤	⑥
外壁部	1	1.21	1.31	0.954	1.21	1.23	1.16	1.21	1.31	1.05	1.21	1.23	1.16
	2	3.17	3.29	2.52	3.16	3.17	3.03	3.17	3.29	2.69	3.16	3.17	3.03
	3	6.45	6.72	5.22	6.33	6.49	6.19	6.45	6.72	5.60	6.33	6.49	6.19
	4	8.81	9.11	7.24	8.62	8.81	8.40	8.81	9.11	7.64	8.62	8.81	8.40
	5	11.7	12.0	9.83	11.5	11.6	11.2	11.7	12.0	10.1	11.5	11.6	11.2
	6	15.9	16.4	13.8	15.9	15.6	15.2	15.9	16.4	14.2	15.9	15.6	15.2
	7	18.7	18.9	16.7	18.8	18.2	18.4	18.7	18.9	17.9	18.8	18.2	18.4
	8	19.3	19.0	18.9	19.5	19.0	20.5	19.9	19.0	21.2	20.1	19.9	21.4
RCV部	11	1.50	1.37	1.35	1.58	1.41	1.63	1.50	1.37	1.35	1.58	1.41	1.63
	12	2.94	2.93	2.51	2.53	3.21	3.02	3.25	2.93	3.49	2.98	3.38	3.32
	13	1.49	1.70	1.47	1.81	1.56	1.78	1.56	1.76	1.49	1.81	1.58	1.78
	14	4.49	4.49	4.04	4.66	4.39	4.62	4.49	4.49	4.04	4.66	4.39	4.62
	15	6.97	7.37	6.37	6.85	7.11	6.84	7.13	7.37	7.45	7.10	7.13	7.38
	16	9.50	9.07	9.06	9.11	9.56	9.49	10.3	9.36	10.1	10.1	10.2	10.3

注：①工認モデル ②建屋剛性・地盤剛性（ $+\sigma$ ）考慮モデル ③建屋剛性・地盤剛性（ $-\sigma$ ）考慮モデル  
 ④建屋剛性（コア強度平均）考慮モデル ⑤建屋剛性（ $-2\sigma$ ）考慮モデル ⑥側面回転ばね低減モデル

表3-8 最大応答曲げモーメント一覧表（基準地震動  $S_s$ ，EW方向）（2/4）

部位	部材番号	最大応答曲げモーメント（ $\times 10^6 \text{kN}\cdot\text{m}$ ）											
		Ss-2						最大値					
		①	②	③	④	⑤	⑥	①	②	③	④	⑤	⑥
外壁部	1	1.04	0.871	1.05	1.00	0.956	1.05	1.21	1.31	1.05	1.21	1.23	1.16
	2	2.63	2.24	2.69	2.55	2.47	2.74	3.17	3.29	2.69	3.16	3.17	3.03
	3	5.40	4.57	5.60	5.23	5.27	5.76	6.45	6.72	5.60	6.33	6.49	6.19
	4	7.43	6.33	7.64	7.31	7.23	7.93	8.81	9.11	7.64	8.62	8.81	8.40
	5	9.95	8.63	10.1	9.99	9.68	10.6	11.7	12.0	10.1	11.5	11.6	11.2
	6	13.9	12.1	14.2	14.0	13.8	14.7	15.9	16.4	14.2	15.9	15.6	15.2
	7	17.3	14.8	17.9	17.3	17.3	18.3	18.7	18.9	17.9	18.8	18.2	18.4
	8	19.9	17.0	21.2	20.1	19.9	21.4	19.9	19.0	21.2	20.1	19.9	21.4
R C V 部	11	1.21	1.34	1.05	1.14	1.25	1.22	1.50	1.37	1.35	1.58	1.41	1.63
	12	3.25	2.65	3.49	2.98	3.38	3.32	3.25	2.93	3.49	2.98	3.38	3.32
	13	1.56	1.76	1.44	1.46	1.58	1.56	1.56	1.76	1.49	1.81	1.58	1.78
	14	3.88	3.67	4.00	3.79	3.87	4.15	4.49	4.49	4.04	4.66	4.39	4.62
	15	7.13	6.40	7.45	7.10	7.13	7.38	7.13	7.37	7.45	7.10	7.13	7.38
	16	10.3	9.36	10.1	10.1	10.2	10.3	10.3	9.36	10.1	10.1	10.2	10.3

注：①工認モデル ②建屋剛性・地盤剛性（ $+\sigma$ ）考慮モデル ③建屋剛性・地盤剛性（ $-\sigma$ ）考慮モデル  
 ④建屋剛性（コア強度平均）考慮モデル ⑤建屋剛性（ $-2\sigma$ ）考慮モデル ⑥側面回転ばね低減モデル



表3-8 最大応答曲げモーメント一覧表（基準地震動 S<sub>s</sub>，EW方向）（3/4）

部位	部材番号	最大応答曲げモーメント（×10 <sup>6</sup> kN・m）											
		S <sub>s</sub> -3						最大値					
		①	②	③	④	⑤	⑥	①	②	③	④	⑤	⑥
外壁部	1	0.732	0.685	0.760	0.706	0.742	0.768	1.21	1.31	1.05	1.21	1.23	1.16
	2	1.92	1.78	1.98	1.87	1.94	2.04	3.17	3.29	2.69	3.16	3.17	3.03
	3	3.82	3.58	3.98	3.73	3.88	4.04	6.45	6.72	5.60	6.33	6.49	6.19
	4	5.29	4.99	5.51	5.16	5.36	5.58	8.81	9.11	7.64	8.62	8.81	8.40
	5	7.20	6.95	7.57	7.02	7.31	7.51	11.7	12.0	10.1	11.5	11.6	11.2
	6	10.5	10.3	11.2	10.2	10.6	10.7	15.9	16.4	14.2	15.9	15.6	15.2
	7	13.1	12.6	14.3	12.8	13.3	13.5	18.7	18.9	17.9	18.8	18.2	18.4
	8	14.9	14.1	17.0	14.7	15.0	15.7	19.9	19.0	21.2	20.1	19.9	21.4
R C V 部	11	0.920	0.963	0.952	0.891	0.943	1.07	1.50	1.37	1.35	1.58	1.41	1.63
	12	1.55	1.48	1.62	1.47	1.65	1.60	3.25	2.93	3.49	2.98	3.38	3.32
	13	1.25	1.33	1.24	1.27	1.25	1.34	1.56	1.76	1.49	1.81	1.58	1.78
	14	3.31	3.39	3.35	3.30	3.28	3.33	4.49	4.49	4.04	4.66	4.39	4.62
	15	5.46	5.49	5.64	5.46	5.40	5.47	7.13	7.37	7.45	7.10	7.13	7.38
	16	7.47	7.48	7.85	7.51	7.39	7.47	10.3	9.36	10.1	10.1	10.2	10.3

注：①工認モデル ②建屋剛性・地盤剛性（+σ）考慮モデル ③建屋剛性・地盤剛性（-σ）考慮モデル  
 ④建屋剛性（コア強度平均）考慮モデル ⑤建屋剛性（-2σ）考慮モデル ⑥側面回転ばね低減モデル

表3-8 最大応答曲げモーメント一覧表（基準地震動 S<sub>s</sub>，EW方向）（4/4）

部位	部材番号	最大応答曲げモーメント（×10 <sup>6</sup> kN・m）											
		S <sub>s</sub> -8						最大値					
		①	②	③	④	⑤	⑥	①	②	③	④	⑤	⑥
外壁部	1	0.855	0.741	0.948	0.755	0.883	0.782	1.21	1.31	1.05	1.21	1.23	1.16
	2	2.13	1.89	2.34	1.97	2.20	2.03	3.17	3.29	2.69	3.16	3.17	3.03
	3	4.35	3.97	4.66	4.16	4.44	4.30	6.45	6.72	5.60	6.33	6.49	6.19
	4	6.13	5.63	6.44	5.88	6.25	6.10	8.81	9.11	7.64	8.62	8.81	8.40
	5	8.66	8.01	8.98	8.35	8.73	8.65	11.7	12.0	10.1	11.5	11.6	11.2
	6	12.6	11.9	12.9	12.5	12.6	12.6	15.9	16.4	14.2	15.9	15.6	15.2
	7	15.7	14.9	16.3	15.9	15.4	16.1	18.7	18.9	17.9	18.8	18.2	18.4
	8	17.8	16.7	19.8	18.1	17.5	19.5	19.9	19.0	21.2	20.1	19.9	21.4
R C V 部	11	0.982	0.893	1.10	1.00	0.963	1.03	1.50	1.37	1.35	1.58	1.41	1.63
	12	2.62	2.16	3.07	2.21	2.80	2.72	3.25	2.93	3.49	2.98	3.38	3.32
	13	1.13	1.12	1.49	1.27	1.25	1.22	1.56	1.76	1.49	1.81	1.58	1.78
	14	3.75	3.63	3.75	3.84	3.68	3.85	4.49	4.49	4.04	4.66	4.39	4.62
	15	6.55	6.13	6.78	6.32	6.65	6.65	7.13	7.37	7.45	7.10	7.13	7.38
	16	9.20	8.67	9.84	9.00	9.47	9.37	10.3	9.36	10.1	10.1	10.2	10.3

注：①工認モデル ②建屋剛性・地盤剛性（+σ）考慮モデル ③建屋剛性・地盤剛性（-σ）考慮モデル  
 ④建屋剛性（コア強度平均）考慮モデル ⑤建屋剛性（-2σ）考慮モデル ⑥側面回転ばね低減モデル

表3-9 最大応答加速度一覧表（基準地震動  $S_s$ ，鉛直方向）（1/4）

部位	質点番号	最大応答加速度 ( $m/s^2$ )									
		Ss-1					最大値				
		①	②	③	④	⑤	①	②	③	④	⑤
屋根トラス部	21	60.8	57.8	64.6	65.9	58.1	60.8	57.8	64.6	65.9	58.1
	22	43.6	41.9	46.1	47.9	41.2	43.6	41.9	46.1	47.9	41.2
	23	23.8	22.7	26.1	25.8	23.4	23.8	22.7	26.1	25.8	23.4
外壁・RCCV部	1	9.57	9.99	8.92	9.29	9.66	9.57	9.99	8.92	9.29	9.66
	2	9.23	9.64	8.72	8.97	9.34	9.23	9.64	8.72	8.97	9.34
	3	8.93	9.33	8.59	8.77	9.01	8.93	9.33	8.59	8.77	9.01
	4	8.70	9.09	8.46	8.55	8.77	8.70	9.09	8.46	8.55	8.77
	5	8.46	8.83	8.35	8.33	8.52	8.46	8.83	8.35	8.33	8.52
	6	8.31	8.52	8.27	8.23	8.34	8.31	8.52	8.27	8.23	8.34
	7	8.08	8.02	8.17	8.06	8.09	8.08	8.02	8.17	8.06	8.09
	8	7.85	7.53	8.13	7.88	7.84	7.85	7.53	8.13	7.88	7.84
基礎 上端		7.74	7.39	8.18	7.74	7.74	7.74	7.39	8.18	7.74	7.74

注：①工認モデル ②建屋剛性・地盤剛性（ $+\sigma$ ）考慮モデル ③建屋剛性・地盤剛性（ $-\sigma$ ）考慮モデル  
 ④建屋剛性（コア強度平均）考慮モデル ⑤建屋剛性（ $-2\sigma$ ）考慮モデル

表3-9 最大応答加速度一覧表（基準地震動  $S_s$ ，鉛直方向）（2/4）

部位	質点番号	最大応答加速度 ( $m/s^2$ )									
		Ss-2					最大値				
		①	②	③	④	⑤	①	②	③	④	⑤
屋根トラス部	21	36.7	30.1	43.5	35.7	36.8	60.8	57.8	64.6	65.9	58.1
	22	29.6	24.6	35.4	28.7	29.8	43.6	41.9	46.1	47.9	41.2
	23	17.2	14.7	20.0	16.8	17.2	23.8	22.7	26.1	25.8	23.4
外壁・RCCV部	1	6.02	6.26	5.32	5.86	6.08	9.57	9.99	8.92	9.29	9.66
	2	5.83	6.06	5.28	5.74	5.88	9.23	9.64	8.72	8.97	9.34
	3	5.72	5.94	5.22	5.64	5.76	8.93	9.33	8.59	8.77	9.01
	4	5.64	5.83	5.15	5.56	5.67	8.70	9.09	8.46	8.55	8.77
	5	5.55	5.73	5.07	5.47	5.58	8.46	8.83	8.35	8.33	8.52
	6	5.44	5.60	4.97	5.37	5.47	8.31	8.52	8.27	8.23	8.34
	7	5.23	5.38	4.79	5.19	5.26	8.08	8.02	8.17	8.06	8.09
	8	5.03	5.17	4.60	5.01	5.04	7.85	7.53	8.13	7.88	7.84
基礎 上端		4.82	4.95	4.41	4.83	4.83	7.74	7.39	8.18	7.74	7.74

注：①工認モデル ②建屋剛性・地盤剛性（ $+\sigma$ ）考慮モデル ③建屋剛性・地盤剛性（ $-\sigma$ ）考慮モデル  
 ④建屋剛性（コア強度平均）考慮モデル ⑤建屋剛性（ $-2\sigma$ ）考慮モデル

表3-9 最大応答加速度一覧表（基準地震動  $S_s$ ，鉛直方向）（3/4）

部位	質点番号	最大応答加速度 ( $m/s^2$ )									
		Ss-3					最大値				
		①	②	③	④	⑤	①	②	③	④	⑤
屋根トラス部	21	32.2	30.0	32.3	31.8	31.9	60.8	57.8	64.6	65.9	58.1
	22	26.2	22.5	26.6	24.7	27.4	43.6	41.9	46.1	47.9	41.2
	23	15.2	13.2	16.0	14.3	15.4	23.8	22.7	26.1	25.8	23.4
外壁・RCCV部	1	6.55	6.05	6.62	6.32	6.61	9.57	9.99	8.92	9.29	9.66
	2	6.15	5.77	6.21	5.96	6.24	9.23	9.64	8.72	8.97	9.34
	3	6.01	5.76	6.23	5.93	6.06	8.93	9.33	8.59	8.77	9.01
	4	5.93	5.74	6.22	5.92	5.93	8.70	9.09	8.46	8.55	8.77
	5	5.90	5.68	6.19	5.88	5.90	8.46	8.83	8.35	8.33	8.52
	6	5.85	5.59	6.16	5.84	5.86	8.31	8.52	8.27	8.23	8.34
	7	5.81	5.52	6.12	5.79	5.83	8.08	8.02	8.17	8.06	8.09
	8	5.83	5.52	6.05	5.77	5.86	7.85	7.53	8.13	7.88	7.84
基礎上端		5.81	5.52	6.04	5.75	5.83	7.74	7.39	8.18	7.74	7.74

注：①工認モデル ②建屋剛性・地盤剛性（ $+\sigma$ ）考慮モデル ③建屋剛性・地盤剛性（ $-\sigma$ ）考慮モデル  
 ④建屋剛性（コア強度平均）考慮モデル ⑤建屋剛性（ $-2\sigma$ ）考慮モデル

表3-9 最大応答加速度一覧表（基準地震動  $S_s$ ，鉛直方向）（4/4）

部位	質点番号	最大応答加速度 ( $m/s^2$ )									
		$S_s-8$					最大値				
		①	②	③	④	⑤	①	②	③	④	⑤
屋根トラス部	21	8.51	7.92	10.4	9.22	8.93	60.8	57.8	64.6	65.9	58.1
	22	7.62	6.78	9.29	7.70	8.02	43.6	41.9	46.1	47.9	41.2
	23	5.57	5.20	6.43	5.01	5.72	23.8	22.7	26.1	25.8	23.4
外壁・RCCV部	1	3.60	3.60	3.33	3.34	3.67	9.57	9.99	8.92	9.29	9.66
	2	3.12	3.11	2.89	2.96	3.17	9.23	9.64	8.72	8.97	9.34
	3	2.82	2.86	2.74	2.70	2.93	8.93	9.33	8.59	8.77	9.01
	4	2.69	2.71	2.60	2.55	2.77	8.70	9.09	8.46	8.55	8.77
	5	2.56	2.56	2.49	2.45	2.61	8.46	8.83	8.35	8.33	8.52
	6	2.40	2.38	2.45	2.36	2.42	8.31	8.52	8.27	8.23	8.34
	7	2.36	2.32	2.38	2.31	2.37	8.08	8.02	8.17	8.06	8.09
	8	2.38	2.33	2.50	2.34	2.42	7.85	7.53	8.13	7.88	7.84
基礎 上端		2.47	2.43	2.58	2.35	2.52	7.74	7.39	8.18	7.74	7.74

注：①工認モデル ②建屋剛性・地盤剛性（ $+\sigma$ ）考慮モデル ③建屋剛性・地盤剛性（ $-\sigma$ ）考慮モデル  
 ④建屋剛性（コア強度平均）考慮モデル ⑤建屋剛性（ $-2\sigma$ ）考慮モデル

表3-10 最大応答変位一覧表（基準地震動  $S_s$ ，鉛直方向）（1/4）

部位	質点番号	最大応答変位 (mm)									
		Ss-1					最大値				
		①	②	③	④	⑤	①	②	③	④	⑤
屋根トラス部	21	105	98.1	112	113	99.3	105	98.1	112	113	99.3
	22	82.7	78.0	88.9	89.5	78.5	82.7	78.0	88.9	89.5	78.5
	23	44.0	41.5	48.3	47.3	42.5	44.0	41.5	48.3	47.3	42.5
外壁・RCCV部	1	10.7	9.00	12.9	10.4	10.7	10.7	9.00	12.9	10.4	10.7
	2	10.5	8.84	12.7	10.3	10.6	10.5	8.84	12.7	10.3	10.6
	3	10.4	8.74	12.6	10.2	10.5	10.4	8.74	12.6	10.2	10.5
	4	10.3	8.64	12.5	10.1	10.3	10.3	8.64	12.5	10.1	10.3
	5	10.2	8.52	12.4	10.1	10.2	10.2	8.52	12.4	10.1	10.2
	6	10.1	8.38	12.2	9.94	10.1	10.1	8.38	12.2	9.94	10.1
	7	9.82	8.13	12.0	9.74	9.85	9.82	8.13	12.0	9.74	9.85
	8	9.60	7.91	11.8	9.55	9.61	9.60	7.91	11.8	9.55	9.61
基礎 上端		9.36	7.70	11.6	9.35	9.36	9.36	7.70	11.6	9.35	9.36

注：①工認モデル ②建屋剛性・地盤剛性（ $+\sigma$ ）考慮モデル ③建屋剛性・地盤剛性（ $-\sigma$ ）考慮モデル  
 ④建屋剛性（コア強度平均）考慮モデル ⑤建屋剛性（ $-2\sigma$ ）考慮モデル

表3-10 最大応答変位一覧表（基準地震動  $S_s$ ，鉛直方向）（2/4）

部位	質点番号	最大応答変位 (mm)									
		Ss-2					最大値				
		①	②	③	④	⑤	①	②	③	④	⑤
屋根トラス部	21	74.3	62.3	88.9	71.2	74.9	105	98.1	112	113	99.3
	22	60.5	50.7	72.4	57.7	61.0	82.7	78.0	88.9	89.5	78.5
	23	33.5	28.1	40.1	31.9	33.6	44.0	41.5	48.3	47.4	42.5
外壁・RCCV部	1	5.52	4.73	7.42	5.42	5.57	10.7	9.00	12.9	10.4	10.7
	2	5.41	4.67	7.28	5.32	5.45	10.5	8.84	12.7	10.3	10.6
	3	5.35	4.62	7.21	5.27	5.38	10.4	8.74	12.6	10.2	10.5
	4	5.30	4.57	7.14	5.22	5.33	10.3	8.64	12.5	10.1	10.3
	5	5.24	4.53	7.08	5.17	5.27	10.2	8.52	12.4	10.1	10.2
	6	5.17	4.47	6.99	5.11	5.20	10.1	8.38	12.2	9.94	10.1
	7	5.05	4.36	6.84	5.01	5.07	9.82	8.13	12.0	9.74	9.85
	8	4.93	4.25	6.70	4.90	4.94	9.60	7.91	11.8	9.55	9.61
基礎 上端		4.82	4.13	6.55	4.80	4.82	9.36	7.70	11.6	9.35	9.36

注：①工認モデル ②建屋剛性・地盤剛性（ $+\sigma$ ）考慮モデル ③建屋剛性・地盤剛性（ $-\sigma$ ）考慮モデル  
 ④建屋剛性（コア強度平均）考慮モデル ⑤建屋剛性（ $-2\sigma$ ）考慮モデル



表3-10 最大応答変位一覧表（基準地震動  $S_s$ ，鉛直方向）（3/4）

部位	質点番号	最大応答変位 (mm)									
		Ss-3					最大値				
		①	②	③	④	⑤	①	②	③	④	⑤
屋根トラス部	21	64.6	56.3	68.1	61.4	65.9	105	98.1	112	113	99.3
	22	52.5	45.3	56.1	51.0	53.6	82.7	78.0	88.9	89.5	78.5
	23	31.2	26.2	33.9	30.9	30.6	44.0	41.5	48.3	47.4	42.5
外壁・RCV部	1	9.48	7.51	12.0	9.36	9.53	10.7	9.00	12.9	10.4	10.7
	2	9.33	7.38	11.8	9.22	9.38	10.5	8.84	12.7	10.3	10.6
	3	9.25	7.30	11.8	9.15	9.30	10.4	8.74	12.6	10.2	10.5
	4	9.16	7.23	11.7	9.07	9.21	10.3	8.64	12.5	10.1	10.3
	5	9.08	7.15	11.6	8.99	9.12	10.2	8.52	12.4	10.1	10.2
	6	8.96	7.04	11.5	8.90	9.00	10.1	8.38	12.2	9.94	10.1
	7	8.77	6.86	11.2	8.73	8.80	9.82	8.13	12.0	9.74	9.85
	8	8.59	6.69	11.0	8.57	8.60	9.60	7.91	11.8	9.55	9.61
基礎 上端		8.40	6.52	10.8	8.40	8.40	9.36	7.70	11.6	9.35	9.36

注：①工認モデル ②建屋剛性・地盤剛性（ $+\sigma$ ）考慮モデル ③建屋剛性・地盤剛性（ $-\sigma$ ）考慮モデル  
④建屋剛性（コア強度平均）考慮モデル ⑤建屋剛性（ $-2\sigma$ ）考慮モデル

表3-10 最大応答変位一覧表（基準地震動  $S_s$ ，鉛直方向）（4/4）

部位	質点番号	最大応答変位 (mm)									
		Ss-8					最大値				
		①	②	③	④	⑤	①	②	③	④	⑤
屋根トラス部	21	18.7	16.4	23.8	18.6	20.0	105	98.1	112	113	99.3
	22	15.6	13.6	19.8	15.1	16.7	82.7	78.0	88.9	89.5	78.5
	23	9.25	7.98	11.6	8.61	9.84	44.0	41.5	48.3	47.4	42.5
外壁・RCCV部	1	3.05	2.52	3.61	2.98	3.08	10.7	9.00	12.9	10.4	10.7
	2	3.00	2.48	3.56	2.94	3.03	10.5	8.84	12.7	10.3	10.6
	3	2.97	2.45	3.53	2.91	2.99	10.4	8.74	12.6	10.2	10.5
	4	2.94	2.42	3.50	2.89	2.96	10.3	8.64	12.5	10.1	10.3
	5	2.91	2.39	3.46	2.86	2.93	10.2	8.52	12.4	10.1	10.2
	6	2.86	2.35	3.42	2.82	2.88	10.1	8.38	12.2	9.94	10.1
	7	2.79	2.27	3.35	2.76	2.81	9.82	8.13	12.0	9.74	9.85
	8	2.72	2.21	3.27	2.70	2.73	9.60	7.91	11.8	9.55	9.61
基礎 上端		2.65	2.15	3.20	2.64	2.66	9.36	7.70	11.6	9.35	9.36

注：①工認モデル ②建屋剛性・地盤剛性（ $+\sigma$ ）考慮モデル ③建屋剛性・地盤剛性（ $-\sigma$ ）考慮モデル  
 ④建屋剛性（コア強度平均）考慮モデル ⑤建屋剛性（ $-2\sigma$ ）考慮モデル

表3-11 最大応答軸力一覧表（基準地震動  $S_s$ ，鉛直方向）（1/4）

部位	部材番号	最大応答軸力 ( $\times 10^4 \text{kN}$ )									
		$S_s-1$					最大値				
		①	②	③	④	⑤	①	②	③	④	⑤
外壁・RCCV部	1	4.39	4.40	5.22	4.98	4.52	4.39	4.40	5.22	4.98	4.52
	2	11.5	11.4	11.5	11.3	11.4	11.5	11.4	11.5	11.3	11.4
	3	27.0	28.2	26.9	26.1	27.4	27.0	28.2	26.9	26.1	27.4
	4	48.2	50.5	47.6	46.7	48.7	48.2	50.5	47.6	46.7	48.7
	5	61.8	64.8	61.1	60.0	62.3	61.8	64.8	61.1	60.0	62.3
	6	85.1	89.2	84.5	83.2	85.6	85.1	89.2	84.5	83.2	85.6
	7	102	106	101	99.8	102	102	106	101	99.8	102
	8	119	122	119	117	119	119	122	119	117	119

注：①工認モデル ②建屋剛性・地盤剛性（ $+\sigma$ ）考慮モデル ③建屋剛性・地盤剛性（ $-\sigma$ ）考慮モデル  
 ④建屋剛性（コア強度平均）考慮モデル ⑤建屋剛性（ $-2\sigma$ ）考慮モデル

表3-11 最大応答軸力一覧表（基準地震動  $S_s$ ，鉛直方向）（2/4）

部位	部材番号	最大応答軸力 ( $\times 10^4 \text{kN}$ )									
		$S_s-2$					最大値				
		①	②	③	④	⑤	①	②	③	④	⑤
外壁・RCCV部	1	3.40	3.07	3.82	3.56	3.30	4.39	4.40	5.22	4.98	4.52
	2	6.53	6.46	7.15	6.65	6.33	11.5	11.4	11.5	11.3	11.4
	3	16.5	17.1	15.0	16.0	16.6	27.0	28.2	26.9	26.1	27.4
	4	30.3	31.4	27.5	29.6	30.5	48.2	50.5	47.6	46.7	48.7
	5	39.2	40.7	35.7	38.4	39.5	61.8	64.8	61.1	60.0	62.3
	6	54.7	56.7	49.9	53.7	55.1	85.1	89.2	84.5	83.2	85.6
	7	65.6	67.9	59.7	64.4	66.0	102	106	101	99.8	102
	8	76.6	79.3	69.8	75.4	77.0	119	122	119	117	119

注：①工認モデル ②建屋剛性・地盤剛性（ $+\sigma$ ）考慮モデル ③建屋剛性・地盤剛性（ $-\sigma$ ）考慮モデル  
 ④建屋剛性（コア強度平均）考慮モデル ⑤建屋剛性（ $-2\sigma$ ）考慮モデル

表3-11 最大応答軸力一覧表（基準地震動  $S_s$ ，鉛直方向）（3/4）

部位	部材番号	最大応答軸力 ( $\times 10^4 \text{kN}$ )									
		$S_s-3$					最大値				
		①	②	③	④	⑤	①	②	③	④	⑤
外壁・RCCV部	1	3.31	2.95	3.61	3.43	3.26	4.39	4.40	5.22	4.98	4.52
	2	8.00	7.22	8.38	8.12	8.02	11.5	11.4	11.5	11.3	11.4
	3	18.2	17.3	19.3	18.6	18.3	27.0	28.2	26.9	26.1	27.4
	4	32.7	31.3	34.5	33.1	32.7	48.2	50.5	47.6	46.7	48.7
	5	42.2	40.5	44.6	42.5	42.0	61.8	64.8	61.1	60.0	62.3
	6	58.8	56.4	62.2	59.2	58.7	85.1	89.2	84.5	83.2	85.6
	7	70.8	67.6	74.9	71.1	70.7	102	106	101	99.8	102
	8	83.4	79.2	88.4	83.8	83.3	119	122	119	117	119

注：①工認モデル ②建屋剛性・地盤剛性 ( $+\sigma$ ) 考慮モデル ③建屋剛性・地盤剛性 ( $-\sigma$ ) 考慮モデル  
 ④建屋剛性（コア強度平均）考慮モデル ⑤建屋剛性 ( $-2\sigma$ ) 考慮モデル

表3-11 最大応答軸力一覧表（基準地震動  $S_s$ ，鉛直方向）（4/4）

部位	部材番号	最大応答軸力 ( $\times 10^4 \text{kN}$ )									
		$S_s-8$					最大値				
		①	②	③	④	⑤	①	②	③	④	⑤
外壁・RCCV部	1	1.29	1.27	1.34	1.27	1.28	4.39	4.40	5.22	4.98	4.52
	2	3.80	3.78	3.65	3.66	3.86	11.5	11.4	11.5	11.3	11.4
	3	8.80	9.00	8.58	8.42	9.16	27.0	28.2	26.9	26.1	27.4
	4	15.4	15.7	14.9	14.4	16.0	48.2	50.5	47.6	46.7	48.7
	5	19.6	19.9	18.9	18.1	20.2	61.8	64.8	61.1	60.0	62.3
	6	26.4	26.7	25.4	24.8	27.0	85.1	89.2	84.5	83.2	85.6
	7	30.7	30.9	29.7	29.3	31.3	102	106	101	99.8	102
	8	34.8	34.9	34.8	33.6	35.3	119	122	119	117	119

注：①工認モデル ②建屋剛性・地盤剛性（ $+\sigma$ ）考慮モデル ③建屋剛性・地盤剛性（ $-\sigma$ ）考慮モデル  
 ④建屋剛性（コア強度平均）考慮モデル ⑤建屋剛性（ $-2\sigma$ ）考慮モデル

表3-12 最大応答加速度一覧表（基準地震動  $S_s$ ，NS方向，誘発上下動）

部位	質点番号	最大応答加速度 ( $m/s^2$ )		
		Ss-1	Ss-8	
		⑥	③	⑥
屋根トラス部	21	5.97	3.87	5.01
	22	4.34	3.23	4.00
	23	2.82	1.95	2.82
外壁・RCV部	1	1.74	1.33	2.08
	2	1.71	1.31	1.77
	3	1.68	1.30	1.76
	4	1.64	1.28	1.74
	5	1.61	1.26	1.71
	6	1.56	1.23	1.68
	7	1.49	1.19	1.62
	8	1.43	1.15	1.57
基礎上端		1.36	1.10	1.51

注：①工認モデル考慮モデル

②建屋剛性・地盤剛性（ $+\sigma$ ）考慮モデル

③建屋剛性・地盤剛性（ $-\sigma$ ）考慮モデル

④建屋剛性（コア強度平均）考慮モデル

⑤建屋剛性（ $-2\sigma$ ）考慮モデル

⑥側面回転ばね低減モデル

表3-13 最大応答変位一覧表（基準地震動  $S_s$ ，NS方向，誘発上下動）

部位	質点番号	最大応答変位 (mm)		
		Ss-1	Ss-8	
		⑥	③	⑥
屋根トラス部	21	10.7	7.64	9.44
	22	8.59	6.56	7.70
	23	4.99	4.80	5.04
外壁・RCCV部	1	4.08	3.89	4.54
	2	4.06	3.87	4.52
	3	4.04	3.86	4.50
	4	4.02	3.84	4.47
	5	3.99	3.82	4.45
	6	3.96	3.79	4.41
	7	3.90	3.74	4.35
	8	3.84	3.70	4.30
基礎上端		3.78	3.65	4.24

注：①工認モデル考慮モデル

- ②建屋剛性・地盤剛性（ $+\sigma$ ）考慮モデル
- ③建屋剛性・地盤剛性（ $-\sigma$ ）考慮モデル
- ④建屋剛性（コア強度平均）考慮モデル
- ⑤建屋剛性（ $-2\sigma$ ）考慮モデル
- ⑥側面回転ばね低減モデル



表3-14 最大応答軸力一覧表（基準地震動  $S_s$ ，NS方向，誘発上下動）

部位	部材番号	最大応答軸力 ( $\times 10^4 \text{kN}$ )		
		$S_s-1$	$S_s-8$	
		⑥	③	⑥
外壁・RCCV部	①	0.512	0.494	0.621
	②	1.89	1.57	2.06
	③	4.90	3.89	5.20
	④	8.91	7.03	9.44
	⑤	11.5	9.06	12.2
	⑥	16.0	12.6	17.0
	⑦	19.1	15.1	20.4
	⑧	22.3	17.6	23.9

注：①工認モデル考慮モデル

②建屋剛性・地盤剛性 ( $+\sigma$ ) 考慮モデル

③建屋剛性・地盤剛性 ( $-\sigma$ ) 考慮モデル

④建屋剛性（コア強度平均）考慮モデル

⑤建屋剛性 ( $-2\sigma$ ) 考慮モデル

⑥側面回転ばね低減モデル

表3-15 最大応答加速度一覧表（基準地震動  $S_s$ ，EW方向，誘発上下動）

部位	質点番号	最大応答加速度 ( $m/s^2$ )						
		Ss-1	Ss-2					Ss-8
		⑥	①	③	④	⑤	⑥	⑥
屋根トラス部	21	6.08	3.68	4.27	3.36	3.80	7.74	4.79
	22	4.50	2.84	3.58	2.60	2.90	5.82	3.44
	23	2.98	1.97	2.33	1.81	2.01	3.64	2.55
外壁・RCCV部	1	1.94	1.73	1.94	1.68	1.71	3.02	1.79
	2	1.88	1.68	1.89	1.64	1.66	2.94	1.76
	3	1.84	1.63	1.85	1.60	1.62	2.89	1.73
	4	1.81	1.59	1.81	1.56	1.57	2.84	1.71
	5	1.76	1.54	1.76	1.51	1.52	2.78	1.68
	6	1.71	1.47	1.70	1.46	1.46	2.71	1.64
	7	1.61	1.37	1.60	1.37	1.35	2.57	1.58
	8	1.53	1.28	1.51	1.28	1.26	2.44	1.51
基礎 上端	1.45	1.20	1.42	1.20	1.18	2.31	1.45	

注：①工認モデル考慮モデル

②建屋剛性・地盤剛性（ $+\sigma$ ）考慮モデル

③建屋剛性・地盤剛性（ $-\sigma$ ）考慮モデル

④建屋剛性（コア強度平均）考慮モデル

⑤建屋剛性（ $-2\sigma$ ）考慮モデル

⑥側面回転ばね低減モデル

表3-16 最大応答変位一覧表（基準地震動  $S_s$ ，EW方向，誘発上下動）

部位	質点番号	最大応答変位 (mm)						
		Ss-1	Ss-2					Ss-8
		⑥	①	③	④	⑤	⑥	⑥
屋根トラス部	21	10.7	6.38	8.39	5.88	6.52	12.7	8.72
	22	8.54	5.14	7.35	4.77	5.24	10.4	7.05
	23	4.92	3.41	5.62	3.27	3.46	7.22	4.57
外壁・RCV部	1	4.02	3.03	4.22	2.96	3.04	6.16	4.22
	2	4.00	3.01	4.18	2.94	3.02	6.12	4.20
	3	3.98	2.99	4.16	2.92	3.00	6.08	4.18
	4	3.95	2.97	4.13	2.90	2.98	6.04	4.15
	5	3.92	2.94	4.10	2.88	2.95	6.00	4.13
	6	3.88	2.91	4.06	2.85	2.92	5.94	4.09
	7	3.82	2.85	4.00	2.80	2.86	5.84	4.03
	8	3.76	2.80	3.93	2.76	2.80	5.75	3.97
基礎 上端		3.69	2.74	3.86	2.71	2.74	5.65	3.91

注：①工認モデル考慮モデル

②建屋剛性・地盤剛性（ $+\sigma$ ）考慮モデル

③建屋剛性・地盤剛性（ $-\sigma$ ）考慮モデル

④建屋剛性（コア強度平均）考慮モデル

⑤建屋剛性（ $-2\sigma$ ）考慮モデル

⑥側面回転ばね低減モデル

表3-17 最大応答軸力一覧表（基準地震動  $S_s$ ，EW方向，誘発上下動）

部位	部材番号	最大応答軸力 ( $\times 10^4 \text{kN}$ )						
		Ss-1	Ss-2				Ss-8	
		⑥	①	③	④	⑤	⑥	⑥
外壁・RCCV部	①	0.571	0.567	0.724	0.545	0.565	1.03	0.573
	②	2.10	1.94	2.28	1.88	1.92	3.43	2.01
	③	5.40	4.87	5.60	4.75	4.82	8.61	5.11
	④	9.81	8.74	10.0	8.56	8.66	15.6	9.30
	⑤	12.6	11.2	12.9	11.0	11.1	20.1	12.0
	⑥	17.5	15.4	17.7	15.2	15.2	27.8	16.7
	⑦	20.9	18.2	21.0	18.0	18.0	33.2	20.0
	⑧	24.2	20.9	24.3	20.8	20.7	38.6	23.4

注：①工認モデル考慮モデル

②建屋剛性・地盤剛性 ( $+\sigma$ ) 考慮モデル

③建屋剛性・地盤剛性 ( $-\sigma$ ) 考慮モデル

④建屋剛性（コア強度平均）考慮モデル

⑤建屋剛性 ( $-2\sigma$ ) 考慮モデル

⑥側面回転ばね低減モデル

表3-18 最大応答加速度一覧表（弾性設計用地震動 S d , NS方向）（1/4）

部位	質点番号	最大応答加速度 (m/s <sup>2</sup> )											
		Sd-1						最大値					
		①	②	③	④	⑤	⑥	①	②	③	④	⑤	⑥
外壁部	1	9.70	10.1	8.72	9.54	9.74	9.85	9.70	10.1	8.72	9.54	9.74	9.85
	2	6.68	7.35	6.04	6.59	6.74	6.76	6.68	7.35	6.05	6.59	6.74	6.76
	3	5.20	5.91	5.44	5.19	5.22	5.65	5.20	5.91	5.54	5.19	5.22	5.65
	4	4.56	4.54	4.70	4.48	4.59	4.91	4.56	4.54	4.94	4.48	4.59	4.91
	5	4.03	4.05	4.06	4.03	4.02	4.23	4.07	4.05	4.50	4.03	4.11	4.36
	6	3.70	3.78	3.55	3.67	3.70	3.72	3.70	3.78	4.00	3.67	3.70	3.90
	7	3.23	3.40	3.26	3.29	3.21	3.22	3.23	3.40	3.28	3.29	3.21	3.22
	8	2.99	3.10	3.17	2.96	3.02	3.14	2.99	3.10	3.17	2.96	3.02	3.14
R C C V部	11	5.20	5.91	5.44	5.19	5.22	5.65	5.20	5.91	5.54	5.19	5.22	5.65
	12	4.56	4.54	4.70	4.48	4.59	4.91	4.56	4.54	4.94	4.48	4.59	4.91
	13	4.03	4.05	4.06	4.03	4.02	4.23	4.07	4.05	4.50	4.03	4.11	4.36
	14	3.70	3.78	3.55	3.67	3.70	3.72	3.70	3.78	4.00	3.67	3.70	3.90
	15	3.23	3.40	3.26	3.29	3.21	3.22	3.23	3.40	3.28	3.29	3.21	3.22
	16	2.99	3.10	3.17	2.96	3.02	3.14	2.99	3.10	3.17	2.96	3.02	3.14
基礎 上端		3.07	2.96	3.08	3.01	3.08	3.19	3.08	2.96	3.32	3.06	3.08	3.19

注：①工認モデル ②建屋剛性・地盤剛性（+σ）考慮モデル ③建屋剛性・地盤剛性（-σ）考慮モデル  
 ④建屋剛性（コア強度平均）考慮モデル ⑤建屋剛性（-2σ）考慮モデル ⑥側面回転ばね低減モデル

表3-18 最大応答加速度一覧表（弾性設計用地震動 S d , NS方向）（2/4）

部位	質点番号	最大応答加速度 (m/s <sup>2</sup> )											
		Sd-2						最大値					
		①	②	③	④	⑤	⑥	①	②	③	④	⑤	⑥
外壁部	1	5.33	5.76	5.48	5.24	5.37	5.47	9.70	10.1	8.72	9.54	9.74	9.85
	2	3.91	4.13	4.31	3.79	3.96	4.23	6.68	7.35	6.05	6.59	6.74	6.76
	3	3.46	3.38	3.84	3.36	3.49	3.75	5.20	5.91	5.54	5.19	5.22	5.65
	4	2.97	2.95	3.29	2.87	3.01	3.21	4.56	4.54	4.94	4.48	4.59	4.91
	5	2.65	2.68	2.92	2.57	2.67	2.83	4.07	4.05	4.50	4.03	4.11	4.36
	6	2.55	2.77	2.64	2.45	2.58	2.64	3.70	3.78	4.00	3.67	3.70	3.90
	7	2.45	2.75	2.51	2.41	2.48	2.51	3.23	3.40	3.28	3.29	3.21	3.22
	8	2.26	2.59	2.29	2.27	2.26	2.28	2.99	3.10	3.17	2.96	3.02	3.14
R C C V部	11	3.46	3.38	3.84	3.36	3.49	3.75	5.20	5.91	5.54	5.19	5.22	5.65
	12	2.97	2.95	3.29	2.87	3.01	3.21	4.56	4.54	4.94	4.48	4.59	4.91
	13	2.65	2.68	2.92	2.57	2.67	2.83	4.07	4.05	4.50	4.03	4.11	4.36
	14	2.55	2.77	2.64	2.45	2.58	2.64	3.70	3.78	4.00	3.67	3.70	3.90
	15	2.45	2.75	2.51	2.41	2.48	2.51	3.23	3.40	3.28	3.29	3.21	3.22
	16	2.26	2.59	2.29	2.27	2.26	2.28	2.99	3.10	3.17	2.96	3.02	3.14
基礎 上端		2.12	2.32	2.20	2.13	2.16	2.24	3.08	2.96	3.32	3.06	3.08	3.19

注：①工認モデル ②建屋剛性・地盤剛性（+σ）考慮モデル ③建屋剛性・地盤剛性（-σ）考慮モデル  
 ④建屋剛性（コア強度平均）考慮モデル ⑤建屋剛性（-2σ）考慮モデル ⑥側面回転ばね低減モデル

表3-18 最大応答加速度一覧表（弾性設計用地震動 S d , NS方向）（3/4）

部位	質点番号	最大応答加速度 (m/s <sup>2</sup> )											
		Sd-3						最大値					
		①	②	③	④	⑤	⑥	①	②	③	④	⑤	⑥
外壁部	1	5.52	5.29	5.95	5.34	5.62	5.96	9.70	10.1	8.72	9.54	9.74	9.85
	2	4.50	4.44	4.70	4.36	4.57	4.75	6.68	7.35	6.05	6.59	6.74	6.76
	3	3.90	3.93	3.93	3.84	3.93	4.10	5.20	5.91	5.54	5.19	5.22	5.65
	4	3.39	3.54	3.44	3.35	3.42	3.59	4.56	4.54	4.94	4.48	4.59	4.91
	5	3.18	3.27	3.18	3.14	3.21	3.25	4.07	4.05	4.50	4.03	4.11	4.36
	6	3.11	3.21	2.93	3.09	3.13	3.14	3.70	3.78	4.00	3.67	3.70	3.90
	7	2.92	3.02	2.81	2.93	2.92	2.93	3.23	3.40	3.28	3.29	3.21	3.22
	8	2.87	2.83	3.08	2.84	2.88	2.91	2.99	3.10	3.17	2.96	3.02	3.14
R C V 部	11	3.90	3.93	3.93	3.84	3.93	4.10	5.20	5.91	5.54	5.19	5.22	5.65
	12	3.39	3.54	3.44	3.35	3.42	3.59	4.56	4.54	4.94	4.48	4.59	4.91
	13	3.18	3.27	3.18	3.14	3.21	3.25	4.07	4.05	4.50	4.03	4.11	4.36
	14	3.11	3.21	2.93	3.09	3.13	3.14	3.70	3.78	4.00	3.67	3.70	3.90
	15	2.92	3.02	2.81	2.93	2.92	2.93	3.23	3.40	3.28	3.29	3.21	3.22
	16	2.87	2.83	3.08	2.84	2.88	2.91	2.99	3.10	3.17	2.96	3.02	3.14
基礎 上端	3.08	2.82	3.32	3.06	3.08	3.13	3.08	2.96	3.32	3.06	3.08	3.19	

注：①工認モデル ②建屋剛性・地盤剛性（+σ）考慮モデル ③建屋剛性・地盤剛性（-σ）考慮モデル  
 ④建屋剛性（コア強度平均）考慮モデル ⑤建屋剛性（-2σ）考慮モデル ⑥側面回転ばね低減モデル

表3-18 最大応答加速度一覧表（弾性設計用地震動 S d , NS方向）（4/4）

部位	質点番号	最大応答加速度 (m/s <sup>2</sup> )											
		Sd-8						最大値					
		①	②	③	④	⑤	⑥	①	②	③	④	⑤	⑥
外壁部	1	6.78	6.49	7.32	6.54	6.87	7.29	9.70	10.1	8.72	9.54	9.74	9.85
	2	5.74	5.59	6.05	5.57	5.81	6.06	6.68	7.35	6.05	6.59	6.74	6.76
	3	5.07	4.96	5.54	4.97	5.11	5.35	5.20	5.91	5.54	5.19	5.22	5.65
	4	4.42	4.31	4.94	4.32	4.46	4.76	4.56	4.54	4.94	4.48	4.59	4.91
	5	4.07	3.91	4.50	4.00	4.11	4.36	4.07	4.05	4.50	4.03	4.11	4.36
	6	3.68	3.63	4.00	3.64	3.70	3.90	3.70	3.78	4.00	3.67	3.70	3.90
	7	3.13	3.22	3.28	3.13	3.14	3.22	3.23	3.40	3.28	3.29	3.21	3.22
	8	2.70	2.87	2.76	2.70	2.69	2.70	2.99	3.10	3.17	2.96	3.02	3.14
R C C V部	11	5.07	4.96	5.54	4.97	5.11	5.35	5.20	5.91	5.54	5.19	5.22	5.65
	12	4.42	4.31	4.94	4.32	4.46	4.76	4.56	4.54	4.94	4.48	4.59	4.91
	13	4.07	3.91	4.50	4.00	4.11	4.36	4.07	4.05	4.50	4.03	4.11	4.36
	14	3.68	3.63	4.00	3.64	3.70	3.90	3.70	3.78	4.00	3.67	3.70	3.90
	15	3.13	3.22	3.28	3.13	3.14	3.22	3.23	3.40	3.28	3.29	3.21	3.22
	16	2.70	2.87	2.76	2.70	2.69	2.70	2.99	3.10	3.17	2.96	3.02	3.14
基礎 上端		2.33	2.55	2.33	2.34	2.31	2.28	3.08	2.96	3.32	3.06	3.08	3.19

注：①工認モデル ②建屋剛性・地盤剛性（+σ）考慮モデル ③建屋剛性・地盤剛性（-σ）考慮モデル  
 ④建屋剛性（コア強度平均）考慮モデル ⑤建屋剛性（-2σ）考慮モデル ⑥側面回転ばね低減モデル



表3-19 最大応答変位一覧表（弾性設計用地震動 S d , NS方向）（1/4）

部位	質点番号	最大応答変位 (mm)											
		Sd-1						最大値					
		①	②	③	④	⑤	⑥	①	②	③	④	⑤	⑥
外壁部	1	24.9	22.1	32.7	23.9	25.3	27.9	25.3	22.1	34.3	24.0	25.9	28.6
	2	20.4	17.8	27.1	19.6	20.8	22.9	21.1	17.8	28.8	20.0	21.6	23.8
	3	17.9	15.4	23.9	17.2	18.3	20.1	18.6	15.4	25.6	17.7	19.1	20.9
	4	14.9	12.6	20.0	14.3	15.2	16.6	15.6	12.6	21.7	14.8	16.0	17.5
	5	12.7	10.6	17.2	12.1	12.9	14.0	13.4	10.6	18.8	12.8	13.7	14.9
	6	10.3	8.49	14.3	9.92	10.5	11.4	11.0	8.49	15.7	10.6	11.2	12.2
	7	7.32	5.85	10.5	7.14	7.40	7.99	7.95	5.85	11.8	7.71	8.08	8.78
	8	4.90	3.68	7.29	4.86	4.92	5.30	5.34	3.73	8.50	5.26	5.38	5.85
R C V 部	11	17.9	15.4	23.9	17.2	18.3	20.1	18.6	15.4	25.6	17.7	19.1	20.9
	12	14.9	12.6	20.0	14.3	15.2	16.6	15.6	12.6	21.7	14.8	16.0	17.5
	13	12.7	10.6	17.2	12.1	12.9	14.0	13.4	10.6	18.8	12.8	13.7	14.9
	14	10.3	8.49	14.3	9.92	10.5	11.4	11.0	8.49	15.7	10.6	11.2	12.2
	15	7.32	5.85	10.5	7.14	7.40	7.99	7.95	5.85	11.8	7.71	8.08	8.78
	16	4.90	3.68	7.29	4.86	4.92	5.30	5.34	3.73	8.50	5.26	5.38	5.85
基礎 上端		2.94	2.01	4.72	2.98	2.92	3.11	3.10	2.03	5.58	3.12	3.11	3.36

注：①工認モデル ②建屋剛性・地盤剛性（+σ）考慮モデル ③建屋剛性・地盤剛性（-σ）考慮モデル  
 ④建屋剛性（コア強度平均）考慮モデル ⑤建屋剛性（-2σ）考慮モデル ⑥側面回転ばね低減モデル

表3-19 最大応答変位一覧表（弾性設計用地震動 S<sub>d</sub>, NS方向）（2/4）

部位	質点番号	最大応答変位 (mm)											
		S <sub>d</sub> -2						最大値					
		①	②	③	④	⑤	⑥	①	②	③	④	⑤	⑥
外壁部	1	17.9	13.7	24.6	16.8	18.4	20.7	25.3	22.1	34.3	24.0	25.9	28.6
	2	15.0	11.2	20.6	14.1	15.3	17.2	21.1	17.8	28.8	20.0	21.6	23.8
	3	13.2	9.81	18.3	12.5	13.5	15.1	18.6	15.4	25.6	17.7	19.1	20.9
	4	11.1	8.10	15.6	10.5	11.4	12.7	15.6	12.6	21.7	14.8	16.0	17.5
	5	9.59	6.84	13.6	9.09	9.78	10.9	13.4	10.6	18.8	12.8	13.7	14.9
	6	7.95	5.49	11.4	7.59	8.08	8.95	11.0	8.49	15.7	10.6	11.2	12.2
	7	5.85	3.84	8.73	5.67	5.92	6.49	7.95	5.85	11.8	7.71	8.08	8.78
	8	4.06	2.52	6.38	4.01	4.08	4.42	5.34	3.73	8.50	5.26	5.38	5.85
R C V 部	11	13.2	9.81	18.3	12.5	13.5	15.1	18.6	15.4	25.6	17.7	19.1	20.9
	12	11.1	8.10	15.6	10.5	11.4	12.7	15.6	12.6	21.7	14.8	16.0	17.5
	13	9.59	6.84	13.6	9.09	9.78	10.9	13.4	10.6	18.8	12.8	13.7	14.9
	14	7.95	5.49	11.4	7.59	8.08	8.95	11.0	8.49	15.7	10.6	11.2	12.2
	15	5.85	3.84	8.73	5.67	5.92	6.49	7.95	5.85	11.8	7.71	8.08	8.78
	16	4.06	2.52	6.38	4.01	4.08	4.42	5.34	3.73	8.50	5.26	5.38	5.85
基礎 上端		2.47	1.47	4.32	2.51	2.46	2.61	3.10	2.03	5.58	3.12	3.11	3.36

注：①工認モデル ②建屋剛性・地盤剛性（+σ）考慮モデル ③建屋剛性・地盤剛性（-σ）考慮モデル  
 ④建屋剛性（コア強度平均）考慮モデル ⑤建屋剛性（-2σ）考慮モデル ⑥側面回転ばね低減モデル

表3-19 最大応答変位一覧表（弾性設計用地震動 S d , NS方向）（3/4）

部位	質点番号	最大応答変位 (mm)											
		Sd-3						最大値					
		①	②	③	④	⑤	⑥	①	②	③	④	⑤	⑥
外壁部	1	18.4	16.0	25.4	17.5	18.8	20.4	25.3	22.1	34.3	24.0	25.9	28.6
	2	15.3	13.2	21.2	14.6	15.6	16.8	21.1	17.8	28.8	20.0	21.6	23.8
	3	13.4	11.6	18.7	12.8	13.7	14.7	18.6	15.4	25.6	17.7	19.1	20.9
	4	11.2	9.62	15.7	10.7	11.4	12.2	15.6	12.6	21.7	14.8	16.0	17.5
	5	9.50	8.14	13.5	9.15	9.63	10.3	13.4	10.6	18.8	12.8	13.7	14.9
	6	7.71	6.56	11.3	7.47	7.79	8.30	11.0	8.49	15.7	10.6	11.2	12.2
	7	5.40	4.50	8.43	5.31	5.45	5.72	7.95	5.85	11.8	7.71	8.08	8.78
	8	3.61	2.77	5.99	3.60	3.62	3.81	5.34	3.73	8.50	5.26	5.38	5.85
R C C V部	11	13.4	11.6	18.7	12.8	13.7	14.7	18.6	15.4	25.6	17.7	19.1	20.9
	12	11.2	9.62	15.7	10.7	11.4	12.2	15.6	12.6	21.7	14.8	16.0	17.5
	13	9.50	8.14	13.5	9.15	9.63	10.3	13.4	10.6	18.8	12.8	13.7	14.9
	14	7.71	6.56	11.3	7.47	7.79	8.30	11.0	8.49	15.7	10.6	11.2	12.2
	15	5.40	4.50	8.43	5.31	5.45	5.72	7.95	5.85	11.8	7.71	8.08	8.78
	16	3.61	2.77	5.99	3.60	3.62	3.81	5.34	3.73	8.50	5.26	5.38	5.85
基礎 上端		2.05	1.61	3.81	2.09	2.05	2.32	3.10	2.03	5.58	3.12	3.11	3.36

注：①工認モデル ②建屋剛性・地盤剛性（+σ）考慮モデル ③建屋剛性・地盤剛性（-σ）考慮モデル  
 ④建屋剛性（コア強度平均）考慮モデル ⑤建屋剛性（-2σ）考慮モデル ⑥側面回転ばね低減モデル

表3-19 最大応答変位一覧表（弾性設計用地震動 S d , NS方向）（4/4）

部位	質点番号	最大応答変位 (mm)											
		Sd-8						最大値					
		①	②	③	④	⑤	⑥	①	②	③	④	⑤	⑥
外壁部	1	25.3	20.1	34.3	24.0	25.9	28.6	25.3	22.1	34.3	24.0	25.9	28.6
	2	21.1	16.7	28.8	20.0	21.6	23.8	21.1	17.8	28.8	20.0	21.6	23.8
	3	18.6	14.6	25.6	17.7	19.1	20.9	18.6	15.4	25.6	17.7	19.1	20.9
	4	15.6	12.1	21.7	14.8	16.0	17.5	15.6	12.6	21.7	14.8	16.0	17.5
	5	13.4	10.3	18.8	12.8	13.7	14.9	13.4	10.6	18.8	12.8	13.7	14.9
	6	11.0	8.36	15.7	10.6	11.2	12.2	11.0	8.49	15.7	10.6	11.2	12.2
	7	7.95	5.82	11.8	7.71	8.08	8.78	7.95	5.85	11.8	7.71	8.08	8.78
	8	5.34	3.73	8.50	5.26	5.38	5.85	5.34	3.73	8.50	5.26	5.38	5.85
RCV部	11	18.6	14.6	25.6	17.7	19.1	20.9	18.6	15.4	25.6	17.7	19.1	20.9
	12	15.6	12.1	21.7	14.8	16.0	17.5	15.6	12.6	21.7	14.8	16.0	17.5
	13	13.4	10.3	18.8	12.8	13.7	14.9	13.4	10.6	18.8	12.8	13.7	14.9
	14	11.0	8.36	15.7	10.6	11.2	12.2	11.0	8.49	15.7	10.6	11.2	12.2
	15	7.95	5.82	11.8	7.71	8.08	8.78	7.95	5.85	11.8	7.71	8.08	8.78
	16	5.34	3.73	8.50	5.26	5.38	5.85	5.34	3.73	8.50	5.26	5.38	5.85
基礎 上端		3.10	2.03	5.58	3.12	3.11	3.36	3.10	2.03	5.58	3.12	3.11	3.36

注：①工認モデル ②建屋剛性・地盤剛性（+σ）考慮モデル ③建屋剛性・地盤剛性（-σ）考慮モデル  
 ④建屋剛性（コア強度平均）考慮モデル ⑤建屋剛性（-2σ）考慮モデル ⑥側面回転ばね低減モデル

表3-20 最大応答せん断力一覧表（弾性設計用地震動S<sub>d</sub>，NS方向）（1/4）

部位	部 材 番 号	最大応答せん断力（×10 <sup>3</sup> kN）											
		S <sub>d</sub> -1						最大値					
		①	②	③	④	⑤	⑥	①	②	③	④	⑤	⑥
外 壁 部	1	38.8	40.2	35.3	38.4	38.9	39.4	38.8	40.2	35.3	38.4	38.9	39.4
	2	93.6	100	84.2	92.3	94.2	94.5	93.6	100	84.2	92.3	94.2	94.5
	3	170	186	158	168	171	170	170	186	158	168	171	170
	4	199	219	198	199	199	205	199	219	204	199	199	205
	5	229	248	233	228	230	241	229	248	245	228	230	241
	6	289	296	297	287	290	308	293	296	325	288	296	313
	7	322	310	334	322	322	330	325	310	366	322	327	342
	8	311	283	320	314	309	308	312	283	348	314	313	323
R C V 部	11	21.2	20.6	21.1	20.3	20.8	23.1	21.2	20.6	21.1	20.3	20.8	23.1
	12	88.1	86.5	90.7	86.2	88.2	95.3	88.1	86.5	92.8	86.2	88.2	95.3
	13	115	115	119	114	115	124	115	115	125	114	115	124
	14	142	143	147	140	143	153	143	143	159	141	145	155
	15	184	172	186	182	184	187	184	172	206	182	184	193
	16	234	213	240	238	233	232	234	213	261	238	234	242

注：①工認モデル ②建屋剛性・地盤剛性（+σ）考慮モデル ③建屋剛性・地盤剛性（-σ）考慮モデル  
 ④建屋剛性（コア強度平均）考慮モデル ⑤建屋剛性（-2σ）考慮モデル ⑥側面回転ばね低減モデル

表3-20 最大応答せん断力一覧表（弾性設計用地震動Sd, NS方向）(2/4)

部位	部材番号	最大応答せん断力 (×10 <sup>3</sup> kN)											
		Sd-2						最大値					
		①	②	③	④	⑤	⑥	①	②	③	④	⑤	⑥
外壁部	1	21.8	23.6	21.9	21.4	22.0	22.3	38.8	40.2	35.3	38.4	38.9	39.4
	2	52.5	57.9	56.5	51.9	53.0	56.0	93.6	100	84.2	92.3	94.2	94.5
	3	103	106	112	100	104	111	170	186	158	168	171	170
	4	130	127	143	126	131	140	199	219	204	199	199	205
	5	153	150	170	149	154	166	229	248	245	228	230	241
	6	197	194	220	191	200	215	293	296	325	288	296	313
	7	222	200	248	218	224	236	325	310	366	322	327	342
	8	224	202	238	221	224	228	312	283	348	314	313	323
R C V 部	11	11.9	12.7	13.5	11.0	12.0	13.1	21.2	20.6	21.1	20.3	20.8	23.1
	12	55.6	55.7	62.8	53.9	56.0	60.9	88.1	86.5	92.8	86.2	88.2	95.3
	13	73.3	73.5	82.9	71.0	74.1	80.3	115	115	125	114	115	124
	14	92.9	94.1	104	90.2	93.9	101	143	143	159	141	145	155
	15	123	114	138	121	123	130	184	172	206	182	184	193
	16	174	157	179	172	174	177	234	213	261	238	234	242

注：①工認モデル ②建屋剛性・地盤剛性 (+σ) 考慮モデル ③建屋剛性・地盤剛性 (-σ) 考慮モデル  
 ④建屋剛性 (コア強度平均) 考慮モデル ⑤建屋剛性 (-2σ) 考慮モデル ⑥側面回転ばね低減モデル

表3-20 最大応答せん断力一覧表（弾性設計用地震動Sd, NS方向）(3/4)

部位	部 材 番 号	最大応答せん断力 (×10 <sup>3</sup> kN)											
		Sd-3						最大値					
		①	②	③	④	⑤	⑥	①	②	③	④	⑤	⑥
外 壁 部	1	22.1	21.6	23.8	21.4	22.5	23.9	38.8	40.2	35.3	38.4	38.9	39.4
	2	58.6	57.1	62.4	56.6	59.4	62.4	93.6	100	84.2	92.3	94.2	94.5
	3	115	113	120	112	116	121	170	186	158	168	171	170
	4	144	146	148	142	145	151	199	219	204	199	199	205
	5	170	175	174	167	171	177	229	248	245	228	230	241
	6	222	232	224	219	223	232	293	296	325	288	296	313
	7	242	244	268	240	242	250	325	310	366	322	327	342
	8	246	234	271	247	245	246	312	283	348	314	313	323
R C V 部	11	14.2	14.6	14.0	13.7	14.1	15.4	21.2	20.6	21.1	20.3	20.8	23.1
	12	63.8	66.9	63.0	62.4	64.1	68.0	88.1	86.5	92.8	86.2	88.2	95.3
	13	85.5	89.9	84.8	83.6	85.9	90.8	115	115	125	114	115	124
	14	110	116	110	108	111	115	143	143	159	141	145	155
	15	141	139	153	140	142	144	184	172	206	182	184	193
	16	189	179	206	190	188	189	234	213	261	238	234	242

注：①工認モデル ②建屋剛性・地盤剛性 (+σ) 考慮モデル ③建屋剛性・地盤剛性 (-σ) 考慮モデル  
 ④建屋剛性 (コア強度平均) 考慮モデル ⑤建屋剛性 (-2σ) 考慮モデル ⑥側面回転ばね低減モデル

表3-20 最大応答せん断力一覧表（弾性設計用地震動S<sub>d</sub>, NS方向）（4/4）

部位	部材番号	最大応答せん断力（×10 <sup>3</sup> kN）											
		S <sub>d</sub> -8						最大値					
		①	②	③	④	⑤	⑥	①	②	③	④	⑤	⑥
外壁部	1	26.9	25.5	29.3	25.9	27.4	29.1	38.8	40.2	35.3	38.4	38.9	39.4
	2	73.6	70.5	78.7	71.2	74.4	78.1	93.6	100	84.2	92.3	94.2	94.5
	3	148	143	158	145	149	156	170	186	158	168	171	170
	4	188	183	204	185	189	199	199	219	204	199	199	205
	5	223	217	245	220	225	237	229	248	245	228	230	241
	6	293	284	325	288	296	313	293	296	325	288	296	313
	7	325	297	366	320	327	342	325	310	366	322	327	342
	8	312	277	348	312	313	323	312	283	348	314	313	323
RCV部	11	17.0	16.4	19.6	17.5	17.4	19.0	21.2	20.6	21.1	20.3	20.8	23.1
	12	82.2	80.7	92.8	80.5	83.3	89.5	88.1	86.5	92.8	86.2	88.2	95.3
	13	111	108	125	109	112	120	115	115	125	114	115	124
	14	143	137	159	141	145	155	143	143	159	141	145	155
	15	182	164	206	180	183	193	184	172	206	182	184	193
	16	233	206	261	234	234	242	234	213	261	238	234	242

注：①工認モデル ②建屋剛性・地盤剛性（+σ）考慮モデル ③建屋剛性・地盤剛性（-σ）考慮モデル  
 ④建屋剛性（コア強度平均）考慮モデル ⑤建屋剛性（-2σ）考慮モデル ⑥側面回転ばね低減モデル



表3-21 最大応答曲げモーメント一覧表（弾性設計用地震動 S d，NS方向）（1/4）

部位	部 材 番 号	最大応答曲げモーメント（ $\times 10^6 \text{kN} \cdot \text{m}$ ）											
		Sd-1						最大値					
		①	②	③	④	⑤	⑥	①	②	③	④	⑤	⑥
外 壁 部	1	0.569	0.585	0.512	0.558	0.572	0.579	0.569	0.585	0.512	0.558	0.572	0.579
	2	1.83	1.89	1.62	1.78	1.85	1.87	1.83	1.89	1.62	1.78	1.85	1.87
	3	3.92	4.13	3.48	3.82	3.96	3.99	3.92	4.13	3.48	3.82	3.96	3.99
	4	5.38	5.69	4.82	5.27	5.42	5.46	5.38	5.69	4.82	5.27	5.42	5.46
	5	6.92	7.36	6.26	6.82	6.96	7.01	6.92	7.36	6.26	6.82	6.96	7.01
	6	9.24	9.85	8.48	9.18	9.25	9.36	9.24	9.85	8.48	9.18	9.25	9.36
	7	10.7	11.2	10.4	10.7	10.7	11.2	10.7	11.2	10.5	10.7	10.7	11.2
	8	11.2	11.3	11.9	11.2	11.2	12.3	11.2	11.3	12.2	11.2	11.2	12.3
R C V 部	11	0.196	0.213	0.197	0.191	0.197	0.210	0.196	0.213	0.197	0.191	0.197	0.210
	12	1.34	1.45	1.18	1.31	1.36	1.38	1.34	1.45	1.18	1.31	1.36	1.38
	13	2.43	2.63	2.13	2.38	2.45	2.48	2.43	2.63	2.13	2.38	2.45	2.48
	14	3.86	4.16	3.48	3.80	3.87	3.92	3.86	4.16	3.48	3.80	3.87	3.92
	15	5.11	5.43	4.99	5.11	5.10	5.25	5.11	5.43	4.99	5.11	5.10	5.25
	16	6.42	6.63	6.72	6.42	6.42	6.62	6.42	6.63	6.91	6.42	6.42	6.62

注：①工認モデル ②建屋剛性・地盤剛性（ $+\sigma$ ）考慮モデル ③建屋剛性・地盤剛性（ $-\sigma$ ）考慮モデル  
 ④建屋剛性（コア強度平均）考慮モデル ⑤建屋剛性（ $-2\sigma$ ）考慮モデル ⑥側面回転ばね低減モデル

表3-21 最大応答曲げモーメント一覧表（弾性設計用地震動 S d, NS方向）(2/4)

部位	部 材 番 号	最大応答曲げモーメント (×10 <sup>6</sup> kN・m)											
		Sd-2						最大値					
		①	②	③	④	⑤	⑥	①	②	③	④	⑤	⑥
外 壁 部	1	0.334	0.360	0.340	0.329	0.336	0.346	0.569	0.585	0.512	0.558	0.572	0.579
	2	1.14	1.23	1.17	1.13	1.15	1.20	1.83	1.89	1.62	1.78	1.85	1.87
	3	2.45	2.64	2.49	2.42	2.46	2.54	3.92	4.13	3.48	3.82	3.96	3.99
	4	3.34	3.60	3.37	3.31	3.34	3.43	5.38	5.69	4.82	5.27	5.42	5.46
	5	4.21	4.56	4.23	4.18	4.22	4.32	6.92	7.36	6.26	6.82	6.96	7.01
	6	5.48	5.88	5.94	5.39	5.53	5.93	9.24	9.85	8.48	9.18	9.25	9.36
	7	6.68	6.51	7.48	6.54	6.73	7.36	10.7	11.2	10.5	10.7	10.7	11.2
	8	7.37	6.71	8.67	7.21	7.41	8.54	11.2	11.3	12.2	11.2	11.2	12.3
R C V 部	11	0.122	0.131	0.131	0.113	0.125	0.131	0.196	0.213	0.197	0.191	0.197	0.210
	12	0.818	0.880	0.825	0.809	0.819	0.850	1.34	1.45	1.18	1.31	1.36	1.38
	13	1.46	1.58	1.46	1.45	1.46	1.50	2.43	2.63	2.13	2.38	2.45	2.48
	14	2.26	2.45	2.43	2.25	2.26	2.45	3.86	4.16	3.48	3.80	3.87	3.92
	15	3.19	3.13	3.54	3.11	3.21	3.48	5.11	5.43	4.99	5.11	5.10	5.25
	16	4.29	3.97	4.86	4.17	4.32	4.73	6.42	6.63	6.91	6.42	6.42	6.62

注：①工認モデル ②建屋剛性・地盤剛性 (+σ) 考慮モデル ③建屋剛性・地盤剛性 (-σ) 考慮モデル  
 ④建屋剛性 (コア強度平均) 考慮モデル ⑤建屋剛性 (-2σ) 考慮モデル ⑥側面回転ばね低減モデル

表3-21 最大応答曲げモーメント一覧表（弾性設計用地震動 S d, NS方向）(3/4)

部位	部材番号	最大応答曲げモーメント (×10 <sup>6</sup> kN・m)											
		Sd-3						最大値					
		①	②	③	④	⑤	⑥	①	②	③	④	⑤	⑥
外壁部	1	0.318	0.333	0.345	0.306	0.327	0.349	0.569	0.585	0.512	0.558	0.572	0.579
	2	1.05	1.09	1.15	1.01	1.08	1.15	1.83	1.89	1.62	1.78	1.85	1.87
	3	2.37	2.20	2.56	2.28	2.40	2.57	3.92	4.13	3.48	3.82	3.96	3.99
	4	3.35	3.14	3.58	3.23	3.40	3.63	5.38	5.69	4.82	5.27	5.42	5.46
	5	4.43	4.20	4.68	4.29	4.49	4.79	6.92	7.36	6.26	6.82	6.96	7.01
	6	6.16	5.95	6.42	6.02	6.21	6.57	9.24	9.85	8.48	9.18	9.25	9.36
	7	7.43	7.14	7.89	7.29	7.48	7.99	10.7	11.2	10.5	10.7	10.7	11.2
	8	8.01	7.66	9.01	7.91	8.04	8.88	11.2	11.3	12.2	11.2	11.2	12.3
RCV部	11	0.140	0.137	0.143	0.133	0.143	0.152	0.196	0.213	0.197	0.191	0.197	0.210
	12	0.806	0.758	0.864	0.777	0.820	0.877	1.34	1.45	1.18	1.31	1.36	1.38
	13	1.52	1.44	1.60	1.47	1.54	1.64	2.43	2.63	2.13	2.38	2.45	2.48
	14	2.53	2.44	2.64	2.47	2.56	2.73	3.86	4.16	3.48	3.80	3.87	3.92
	15	3.52	3.41	3.73	3.44	3.54	3.73	5.11	5.43	4.99	5.11	5.10	5.25
	16	4.57	4.58	5.07	4.52	4.59	4.80	6.42	6.63	6.91	6.42	6.42	6.62

注：①工認モデル ②建屋剛性・地盤剛性 (+σ) 考慮モデル ③建屋剛性・地盤剛性 (-σ) 考慮モデル  
 ④建屋剛性 (コア強度平均) 考慮モデル ⑤建屋剛性 (-2σ) 考慮モデル ⑥側面回転ばね低減モデル

表3-21 最大応答曲げモーメント一覧表（弾性設計用地震動 S d , NS方向）（4/4）

部位	部 材 番 号	最大応答曲げモーメント（ $\times 10^6 \text{kN}\cdot\text{m}$ ）											
		Sd-8						最大値					
		①	②	③	④	⑤	⑥	①	②	③	④	⑤	⑥
外 壁 部	1	0.361	0.338	0.394	0.348	0.366	0.392	0.569	0.585	0.512	0.558	0.572	0.579
	2	1.12	1.04	1.22	1.09	1.13	1.22	1.83	1.89	1.62	1.78	1.85	1.87
	3	2.66	2.48	2.86	2.60	2.67	2.84	3.92	4.13	3.48	3.82	3.96	3.99
	4	3.86	3.63	4.15	3.78	3.88	4.12	5.38	5.69	4.82	5.27	5.42	5.46
	5	5.27	4.99	5.69	5.17	5.30	5.63	6.92	7.36	6.26	6.82	6.96	7.01
	6	7.61	7.27	8.28	7.48	7.66	8.12	9.24	9.85	8.48	9.18	9.25	9.36
	7	9.43	8.82	10.5	9.28	9.51	10.2	10.7	11.2	10.5	10.7	10.7	11.2
	8	10.6	9.57	12.2	10.5	10.7	11.9	11.2	11.3	12.2	11.2	11.2	12.3
R C V 部	11	0.165	0.158	0.182	0.156	0.167	0.180	0.196	0.213	0.197	0.191	0.197	0.210
	12	0.937	0.886	0.990	0.914	0.944	1.01	1.34	1.45	1.18	1.31	1.36	1.38
	13	1.82	1.73	1.94	1.79	1.83	1.95	2.43	2.63	2.13	2.38	2.45	2.48
	14	3.16	3.02	3.41	3.11	3.17	3.39	3.86	4.16	3.48	3.80	3.87	3.92
	15	4.53	4.28	4.99	4.48	4.56	4.86	5.11	5.43	4.99	5.11	5.10	5.25
	16	6.20	5.74	6.91	6.12	6.23	6.61	6.42	6.63	6.91	6.42	6.42	6.62

注：①工認モデル ②建屋剛性・地盤剛性（ $+\sigma$ ）考慮モデル ③建屋剛性・地盤剛性（ $-\sigma$ ）考慮モデル  
 ④建屋剛性（コア強度平均）考慮モデル ⑤建屋剛性（ $-2\sigma$ ）考慮モデル ⑥側面回転ばね低減モデル

表3-22 最大応答加速度一覧表（弾性設計用地震動 S d , EW方向）（1/4）

部位	質点番号	最大応答加速度 (m/s <sup>2</sup> )											
		Sd-1						最大値					
		①	②	③	④	⑤	⑥	①	②	③	④	⑤	⑥
外壁部	1	9.03	9.60	8.25	8.85	9.18	9.36	9.03	9.60	8.25	8.85	9.18	9.36
	2	6.46	7.01	5.93	6.42	6.46	6.60	6.46	7.01	6.62	6.42	6.46	6.60
	3	5.20	5.75	5.37	5.16	5.23	5.63	5.36	5.75	5.89	5.22	5.43	5.73
	4	4.38	4.47	4.62	4.35	4.44	4.79	4.88	4.66	5.21	4.80	4.92	5.13
	5	4.08	4.02	4.09	3.98	4.11	4.25	4.54	4.45	4.75	4.46	4.59	4.75
	6	3.73	3.69	3.67	3.72	3.71	3.83	4.49	4.48	4.33	4.32	4.58	4.57
	7	3.23	3.30	3.23	3.25	3.23	3.25	4.13	4.17	3.79	4.06	4.16	4.17
	8	2.97	3.07	3.16	2.94	2.98	3.03	3.58	3.61	3.43	3.66	3.55	3.58
R C V部	11	5.20	5.75	5.37	5.16	5.23	5.63	5.36	5.75	5.89	5.22	5.43	5.73
	12	4.38	4.47	4.62	4.35	4.44	4.79	4.88	4.66	5.21	4.80	4.92	5.13
	13	4.08	4.02	4.09	3.98	4.11	4.25	4.54	4.45	4.75	4.46	4.59	4.75
	14	3.73	3.69	3.67	3.72	3.71	3.83	4.49	4.48	4.33	4.32	4.58	4.57
	15	3.23	3.30	3.23	3.25	3.23	3.25	4.13	4.17	3.79	4.06	4.16	4.17
	16	2.97	3.07	3.16	2.94	2.98	3.03	3.58	3.61	3.43	3.66	3.55	3.58
基礎 上端		2.98	2.92	3.10	2.94	3.00	3.11	3.03	3.23	3.29	3.10	3.04	3.11

注：①工認モデル ②建屋剛性・地盤剛性（+σ）考慮モデル ③建屋剛性・地盤剛性（-σ）考慮モデル  
 ④建屋剛性（コア強度平均）考慮モデル ⑤建屋剛性（-2σ）考慮モデル ⑥側面回転ばね低減モデル

表3-22 最大応答加速度一覧表（弾性設計用地震動 S d , EW方向）（2/4）

部位	質点番号	最大応答加速度 (m/s <sup>2</sup> )											
		Sd-2						最大値					
		①	②	③	④	⑤	⑥	①	②	③	④	⑤	⑥
外壁部	1	6.96	6.38	8.15	6.66	7.13	7.66	9.03	9.60	8.25	8.85	9.18	9.36
	2	5.84	5.38	6.62	5.63	5.91	6.33	6.46	7.01	6.62	6.42	6.46	6.60
	3	5.36	4.99	5.89	5.22	5.43	5.73	5.36	5.75	5.89	5.22	5.43	5.73
	4	4.88	4.66	5.21	4.80	4.92	5.13	4.88	4.66	5.21	4.80	4.92	5.13
	5	4.54	4.45	4.75	4.46	4.59	4.75	4.54	4.45	4.75	4.46	4.59	4.75
	6	4.49	4.48	4.33	4.32	4.58	4.57	4.49	4.48	4.33	4.32	4.58	4.57
	7	4.13	4.17	3.79	4.06	4.16	4.17	4.13	4.17	3.79	4.06	4.16	4.17
	8	3.58	3.61	3.43	3.66	3.55	3.58	3.58	3.61	3.43	3.66	3.55	3.58
RCCV部	11	5.36	4.99	5.89	5.22	5.43	5.73	5.36	5.75	5.89	5.22	5.43	5.73
	12	4.88	4.66	5.21	4.80	4.92	5.13	4.88	4.66	5.21	4.80	4.92	5.13
	13	4.54	4.45	4.75	4.46	4.59	4.75	4.54	4.45	4.75	4.46	4.59	4.75
	14	4.49	4.48	4.33	4.32	4.58	4.57	4.49	4.48	4.33	4.32	4.58	4.57
	15	4.13	4.17	3.79	4.06	4.16	4.17	4.13	4.17	3.79	4.06	4.16	4.17
	16	3.58	3.61	3.43	3.66	3.55	3.58	3.58	3.61	3.43	3.66	3.55	3.58
基礎 上端		2.95	3.23	3.11	3.10	2.90	2.92	3.03	3.23	3.29	3.10	3.04	3.11

注：①工認モデル ②建屋剛性・地盤剛性（+σ）考慮モデル ③建屋剛性・地盤剛性（-σ）考慮モデル  
 ④建屋剛性（コア強度平均）考慮モデル ⑤建屋剛性（-2σ）考慮モデル ⑥側面回転ばね低減モデル

表3-22 最大応答加速度一覧表（弾性設計用地震動 S d , EW方向）（3/4）

部位	質点番号	最大応答加速度 (m/s <sup>2</sup> )											
		Sd-3						最大値					
		①	②	③	④	⑤	⑥	①	②	③	④	⑤	⑥
外壁部	1	5.13	4.89	5.49	4.99	5.20	5.53	9.03	9.60	8.25	8.85	9.18	9.36
	2	4.19	4.19	4.34	4.09	4.23	4.42	6.46	7.01	6.62	6.42	6.46	6.60
	3	3.76	3.80	3.81	3.69	3.79	3.94	5.36	5.75	5.89	5.22	5.43	5.73
	4	3.31	3.39	3.35	3.24	3.33	3.51	4.88	4.66	5.21	4.80	4.92	5.13
	5	3.15	3.19	3.17	3.10	3.17	3.21	4.54	4.45	4.75	4.46	4.59	4.75
	6	3.10	3.16	2.93	3.07	3.11	3.14	4.49	4.48	4.33	4.32	4.58	4.57
	7	2.92	3.00	2.74	2.93	2.90	2.93	4.13	4.17	3.79	4.06	4.16	4.17
	8	2.82	2.84	3.04	2.79	2.83	2.85	3.58	3.61	3.43	3.66	3.55	3.58
R C C V部	11	3.76	3.80	3.81	3.69	3.79	3.94	5.36	5.75	5.89	5.22	5.43	5.73
	12	3.31	3.39	3.35	3.24	3.33	3.51	4.88	4.66	5.21	4.80	4.92	5.13
	13	3.15	3.19	3.17	3.10	3.17	3.21	4.54	4.45	4.75	4.46	4.59	4.75
	14	3.10	3.16	2.93	3.07	3.11	3.14	4.49	4.48	4.33	4.32	4.58	4.57
	15	2.92	3.00	2.74	2.93	2.90	2.93	4.13	4.17	3.79	4.06	4.16	4.17
	16	2.82	2.84	3.04	2.79	2.83	2.85	3.58	3.61	3.43	3.66	3.55	3.58
基礎 上端		3.03	2.78	3.29	3.02	3.04	3.08	3.03	3.23	3.29	3.10	3.04	3.11

注：①工認モデル ②建屋剛性・地盤剛性（+σ）考慮モデル ③建屋剛性・地盤剛性（-σ）考慮モデル  
 ④建屋剛性（コア強度平均）考慮モデル ⑤建屋剛性（-2σ）考慮モデル ⑥側面回転ばね低減モデル

表3-22 最大応答加速度一覧表（弾性設計用地震動 S d , EW方向）（4/4）

部位	質点番号	最大応答加速度 (m/s <sup>2</sup> )											
		Sd-8						最大値					
		①	②	③	④	⑤	⑥	①	②	③	④	⑤	⑥
外壁部	1	6.51	6.14	7.01	6.43	6.51	6.95	9.03	9.60	8.25	8.85	9.18	9.36
	2	5.45	5.26	5.90	5.33	5.49	5.74	6.46	7.01	6.62	6.42	6.46	6.60
	3	4.92	4.81	5.39	4.81	4.96	5.16	5.36	5.75	5.89	5.22	5.43	5.73
	4	4.25	4.23	4.82	4.16	4.28	4.53	4.88	4.66	5.21	4.80	4.92	5.13
	5	3.90	3.79	4.42	3.86	3.94	4.18	4.54	4.45	4.75	4.46	4.59	4.75
	6	3.58	3.48	3.96	3.54	3.61	3.76	4.49	4.48	4.33	4.32	4.58	4.57
	7	3.11	3.16	3.33	3.08	3.13	3.21	4.13	4.17	3.79	4.06	4.16	4.17
	8	2.74	2.89	2.84	2.73	2.74	2.75	3.58	3.61	3.43	3.66	3.55	3.58
R C C V部	11	4.92	4.81	5.39	4.81	4.96	5.16	5.36	5.75	5.89	5.22	5.43	5.73
	12	4.25	4.23	4.82	4.16	4.28	4.53	4.88	4.66	5.21	4.80	4.92	5.13
	13	3.90	3.79	4.42	3.86	3.94	4.18	4.54	4.45	4.75	4.46	4.59	4.75
	14	3.58	3.48	3.96	3.54	3.61	3.76	4.49	4.48	4.33	4.32	4.58	4.57
	15	3.11	3.16	3.33	3.08	3.13	3.21	4.13	4.17	3.79	4.06	4.16	4.17
	16	2.74	2.89	2.84	2.73	2.74	2.75	3.58	3.61	3.43	3.66	3.55	3.58
基礎 上端		2.37	2.57	2.40	2.38	2.36	2.34	3.03	3.23	3.29	3.10	3.04	3.11

注：①工認モデル ②建屋剛性・地盤剛性（+σ）考慮モデル ③建屋剛性・地盤剛性（-σ）考慮モデル  
 ④建屋剛性（コア強度平均）考慮モデル ⑤建屋剛性（-2σ）考慮モデル ⑥側面回転ばね低減モデル



表3-23 最大応答変位一覧表（弾性設計用地震動 S<sub>d</sub>, EW方向）（1/4）

部位	質点番号	最大応答変位 (mm)											
		S <sub>d</sub> -1						最大値					
		①	②	③	④	⑤	⑥	①	②	③	④	⑤	⑥
外壁部	1	23.0	20.1	30.1	22.1	23.4	25.4	25.7	20.1	34.3	24.4	26.3	28.9
	2	19.0	16.4	25.2	18.3	19.3	21.0	21.6	16.4	28.8	20.6	22.1	24.1
	3	16.8	14.3	22.5	16.2	17.0	18.6	19.3	14.4	25.7	18.4	19.7	21.5
	4	13.9	11.9	18.9	13.4	14.2	15.4	16.3	12.1	21.7	15.5	16.6	18.0
	5	12.0	10.2	16.5	11.5	12.1	13.2	14.2	10.4	18.9	13.6	14.4	15.6
	6	9.82	8.36	13.8	9.53	9.95	10.8	11.9	8.60	16.0	11.4	12.0	13.0
	7	7.05	5.81	10.3	6.88	7.13	7.71	8.72	6.07	12.0	8.48	8.82	9.43
	8	4.86	3.78	7.39	4.79	4.88	5.24	6.13	4.04	8.73	6.06	6.16	6.51
RCV部	11	16.8	14.3	22.5	16.2	17.0	18.6	19.3	14.4	25.7	18.4	19.7	21.5
	12	13.9	11.9	18.9	13.4	14.2	15.4	16.3	12.1	21.7	15.5	16.6	18.0
	13	12.0	10.2	16.5	11.5	12.1	13.2	14.2	10.4	18.9	13.6	14.4	15.6
	14	9.82	8.36	13.8	9.53	9.95	10.8	11.9	8.60	16.0	11.4	12.0	13.0
	15	7.05	5.81	10.3	6.88	7.13	7.71	8.72	6.07	12.0	8.48	8.82	9.43
	16	4.86	3.78	7.39	4.79	4.88	5.24	6.13	4.04	8.73	6.06	6.16	6.51
基礎 上端		2.98	2.01	4.75	3.01	2.96	3.17	3.75	2.33	5.75	3.81	3.72	3.86

注：①工認モデル ②建屋剛性・地盤剛性（+σ）考慮モデル ③建屋剛性・地盤剛性（-σ）考慮モデル  
 ④建屋剛性（コア強度平均）考慮モデル ⑤建屋剛性（-2σ）考慮モデル ⑥側面回転ばね低減モデル

表3-23 最大応答変位一覧表（弾性設計用地震動 S d , EW方向）（2/4）

部位	質点番号	最大応答変位 (mm)											
		Sd-2						最大値					
		①	②	③	④	⑤	⑥	①	②	③	④	⑤	⑥
外壁部	1	25.7	19.3	34.3	24.4	26.3	28.9	25.7	20.1	34.3	24.4	26.3	28.9
	2	21.6	16.2	28.8	20.6	22.1	24.1	21.6	16.4	28.8	20.6	22.1	24.1
	3	19.3	14.4	25.7	18.4	19.7	21.5	19.3	14.4	25.7	18.4	19.7	21.5
	4	16.3	12.1	21.7	15.5	16.6	18.0	16.3	12.1	21.7	15.5	16.6	18.0
	5	14.2	10.4	18.9	13.6	14.4	15.6	14.2	10.4	18.9	13.6	14.4	15.6
	6	11.9	8.60	16.0	11.4	12.0	13.0	11.9	8.60	16.0	11.4	12.0	13.0
	7	8.72	6.07	12.0	8.48	8.82	9.43	8.72	6.07	12.0	8.48	8.82	9.43
	8	6.13	4.04	8.73	6.06	6.16	6.51	6.13	4.04	8.73	6.06	6.16	6.51
RCV部	11	19.3	14.4	25.7	18.4	19.7	21.5	19.3	14.4	25.7	18.4	19.7	21.5
	12	16.3	12.1	21.7	15.5	16.6	18.0	16.3	12.1	21.7	15.5	16.6	18.0
	13	14.2	10.4	18.9	13.6	14.4	15.6	14.2	10.4	18.9	13.6	14.4	15.6
	14	11.9	8.60	16.0	11.4	12.0	13.0	11.9	8.60	16.0	11.4	12.0	13.0
	15	8.72	6.07	12.0	8.48	8.82	9.43	8.72	6.07	12.0	8.48	8.82	9.43
	16	6.13	4.04	8.73	6.06	6.16	6.51	6.13	4.04	8.73	6.06	6.16	6.51
基礎 上端		3.75	2.33	5.75	3.81	3.72	3.86	3.75	2.33	5.75	3.81	3.72	3.86

注：①工認モデル ②建屋剛性・地盤剛性（+σ）考慮モデル ③建屋剛性・地盤剛性（-σ）考慮モデル  
 ④建屋剛性（コア強度平均）考慮モデル ⑤建屋剛性（-2σ）考慮モデル ⑥側面回転ばね低減モデル

表3-23 最大応答変位一覧表（弾性設計用地震動 S<sub>d</sub>, EW方向）（3/4）

部位	質点番号	最大応答変位 (mm)											
		S <sub>d</sub> -3						最大値					
		①	②	③	④	⑤	⑥	①	②	③	④	⑤	⑥
外壁部	1	16.8	14.2	23.0	16.1	17.1	18.8	25.7	20.1	34.3	24.4	26.3	28.9
	2	14.1	11.9	19.4	13.5	14.3	15.6	21.6	16.4	28.8	20.6	22.1	24.1
	3	12.5	10.5	17.3	12.0	12.7	13.8	19.3	14.4	25.7	18.4	19.7	21.5
	4	10.5	8.78	14.6	10.1	10.6	11.5	16.3	12.1	21.7	15.5	16.6	18.0
	5	9.01	7.53	12.8	8.70	9.13	9.86	14.2	10.4	18.9	13.6	14.4	15.6
	6	7.44	6.16	10.8	7.22	7.52	8.07	11.9	8.60	16.0	11.4	12.0	13.0
	7	5.28	4.26	8.17	5.20	5.31	5.65	8.72	6.07	12.0	8.48	8.82	9.43
	8	3.58	2.73	5.99	3.55	3.58	3.76	6.13	4.04	8.73	6.06	6.16	6.51
RCV部	11	12.5	10.5	17.3	12.0	12.7	13.8	19.3	14.4	25.7	18.4	19.7	21.5
	12	10.5	8.78	14.6	10.1	10.6	11.5	16.3	12.1	21.7	15.5	16.6	18.0
	13	9.01	7.53	12.8	8.70	9.13	9.86	14.2	10.4	18.9	13.6	14.4	15.6
	14	7.44	6.16	10.8	7.22	7.52	8.07	11.9	8.60	16.0	11.4	12.0	13.0
	15	5.28	4.26	8.17	5.20	5.31	5.65	8.72	6.07	12.0	8.48	8.82	9.43
	16	3.58	2.73	5.99	3.55	3.58	3.76	6.13	4.04	8.73	6.06	6.16	6.51
基礎 上端		2.07	1.57	3.94	2.11	2.05	2.14	3.75	2.33	5.75	3.81	3.72	3.86

注：①工認モデル ②建屋剛性・地盤剛性（+σ）考慮モデル ③建屋剛性・地盤剛性（-σ）考慮モデル  
 ④建屋剛性（コア強度平均）考慮モデル ⑤建屋剛性（-2σ）考慮モデル ⑥側面回転ばね低減モデル

表3-23 最大応答変位一覧表（弾性設計用地震動 S d , EW方向）（4/4）

部位	質点番号	最大応答変位 (mm)											
		Sd-8						最大値					
		①	②	③	④	⑤	⑥	①	②	③	④	⑤	⑥
外壁部	1	22.8	17.8	31.3	21.6	23.3	25.5	25.7	20.1	34.3	24.4	26.3	28.9
	2	19.1	14.9	26.4	18.2	19.5	21.3	21.6	16.4	28.8	20.6	22.1	24.1
	3	17.0	13.2	23.7	16.2	17.4	18.9	19.3	14.4	25.7	18.4	19.7	21.5
	4	14.3	11.0	20.1	13.7	14.6	15.9	16.3	12.1	21.7	15.5	16.6	18.0
	5	12.4	9.44	17.6	11.9	12.7	13.8	14.2	10.4	18.9	13.6	14.4	15.6
	6	10.4	7.74	14.9	9.94	10.5	11.4	11.9	8.60	16.0	11.4	12.0	13.0
	7	7.54	5.43	11.3	7.30	7.64	8.23	8.72	6.07	12.0	8.48	8.82	9.43
	8	5.20	3.58	8.32	5.12	5.25	5.65	6.13	4.04	8.73	6.06	6.16	6.51
RCV部	11	17.0	13.2	23.7	16.2	17.4	18.9	19.3	14.4	25.7	18.4	19.7	21.5
	12	14.3	11.0	20.1	13.7	14.6	15.9	16.3	12.1	21.7	15.5	16.6	18.0
	13	12.4	9.44	17.6	11.9	12.7	13.8	14.2	10.4	18.9	13.6	14.4	15.6
	14	10.4	7.74	14.9	9.94	10.5	11.4	11.9	8.60	16.0	11.4	12.0	13.0
	15	7.54	5.43	11.3	7.30	7.64	8.23	8.72	6.07	12.0	8.48	8.82	9.43
	16	5.20	3.58	8.32	5.12	5.25	5.65	6.13	4.04	8.73	6.06	6.16	6.51
基礎 上端		3.09	1.96	5.56	3.10	3.09	3.31	3.75	2.33	5.75	3.81	3.72	3.86

注：①工認モデル ②建屋剛性・地盤剛性（+σ）考慮モデル ③建屋剛性・地盤剛性（-σ）考慮モデル  
 ④建屋剛性（コア強度平均）考慮モデル ⑤建屋剛性（-2σ）考慮モデル ⑥側面回転ばね低減モデル

表3-24 最大応答せん断力一覧表（弾性設計用地震動S<sub>d</sub>，EW方向）（1/4）

部位	部材番号	最大応答せん断力（×10 <sup>3</sup> kN）											
		S <sub>d</sub> -1						最大値					
		①	②	③	④	⑤	⑥	①	②	③	④	⑤	⑥
外壁部	1	36.5	38.5	33.2	35.4	37.0	37.7	36.5	38.5	33.2	35.4	37.0	37.7
	2	89.1	94.7	81.1	88.0	90.0	91.8	89.1	94.7	86.8	88.0	90.0	91.8
	3	148	156	136	146	149	151	148	156	144	146	149	151
	4	153	168	148	153	154	157	153	168	167	153	154	161
	5	209	229	211	209	209	220	218	229	239	213	220	232
	6	276	286	287	274	277	295	307	293	330	302	310	325
	7	314	307	329	309	315	324	360	329	378	356	362	372
	8	357	328	372	359	355	359	410	375	415	410	410	413
R C V 部	11	44.3	42.7	47.4	43.8	44.5	48.6	46.2	43.4	49.9	45.7	46.4	49.9
	12	129	132	135	127	129	139	138	132	149	135	140	148
	13	128	130	135	127	130	140	143	137	152	140	144	151
	14	151	150	153	146	152	158	168	164	176	164	170	177
	15	195	182	201	193	195	201	221	204	228	218	222	229
	16	201	180	208	203	200	201	231	219	232	231	230	231

注：①工認モデル ②建屋剛性・地盤剛性（+σ）考慮モデル ③建屋剛性・地盤剛性（-σ）考慮モデル  
 ④建屋剛性（コア強度平均）考慮モデル ⑤建屋剛性（-2σ）考慮モデル ⑥側面回転ばね低減モデル

表3-24 最大応答せん断力一覧表（弾性設計用地震動S<sub>d</sub>，EW方向）（2/4）

部位	部材番号	最大応答せん断力（×10 <sup>3</sup> kN）											
		S <sub>d</sub> -2						最大値					
		①	②	③	④	⑤	⑥	①	②	③	④	⑤	⑥
外壁部	1	28.2	26.1	32.9	27.0	28.9	31.0	36.5	38.5	33.2	35.4	37.0	37.7
	2	75.7	70.3	86.8	73.0	77.1	82.9	89.1	94.7	86.8	88.0	90.0	91.8
	3	126	117	144	122	128	137	148	156	144	146	149	151
	4	150	141	167	147	152	161	153	168	167	153	154	161
	5	218	204	239	213	220	232	218	229	239	213	220	232
	6	307	293	330	302	310	325	307	293	330	302	310	325
	7	360	329	378	356	362	372	360	329	378	356	362	372
	8	410	375	415	410	410	413	410	375	415	410	410	413
R C V 部	11	46.2	43.4	49.9	45.7	46.4	49.9	46.2	43.4	49.9	45.7	46.4	49.9
	12	138	131	149	135	140	148	138	132	149	135	140	148
	13	143	137	152	140	144	151	143	137	152	140	144	151
	14	168	164	176	164	170	177	168	164	176	164	170	177
	15	221	204	228	218	222	229	221	204	228	218	222	229
	16	231	219	232	231	230	231	231	219	232	231	230	231

注：①工認モデル ②建屋剛性・地盤剛性（+σ）考慮モデル ③建屋剛性・地盤剛性（-σ）考慮モデル  
 ④建屋剛性（コア強度平均）考慮モデル ⑤建屋剛性（-2σ）考慮モデル ⑥側面回転ばね低減モデル

表3-24 最大応答せん断力一覧表（弾性設計用地震動Sd, EW方向）(3/4)

部位	部 材 番 号	最大応答せん断力 ( $\times 10^3 \text{kN}$ )											
		Sd-3						最大値					
		①	②	③	④	⑤	⑥	①	②	③	④	⑤	⑥
外 壁 部	1	20.5	19.6	22.1	20.0	20.8	22.1	36.5	38.5	33.2	35.4	37.0	37.7
	2	54.7	53.4	57.6	53.5	55.2	58.2	89.1	94.7	86.8	88.0	90.0	91.8
	3	91.5	91.0	95.2	89.1	92.7	96.3	148	156	144	146	149	151
	4	106	106	108	104	107	110	153	168	167	153	154	161
	5	151	153	153	149	152	158	218	229	239	213	220	232
	6	210	216	214	207	212	223	307	293	330	302	310	325
	7	233	231	259	232	234	243	360	329	378	356	362	372
	8	278	263	310	279	277	280	410	375	415	410	410	413
R C V 部	11	31.6	31.9	32.1	31.0	32.1	34.5	46.2	43.4	49.9	45.7	46.4	49.9
	12	94.8	97.0	95.4	92.8	95.6	102	138	132	149	135	140	148
	13	97.6	100	97.8	95.4	98.3	104	143	137	152	140	144	151
	14	116	118	116	114	116	121	168	164	176	164	170	177
	15	149	145	161	148	149	152	221	204	228	218	222	229
	16	159	151	175	160	159	160	231	219	232	231	230	231

注：①工認モデル ②建屋剛性・地盤剛性（ $+\sigma$ ）考慮モデル ③建屋剛性・地盤剛性（ $-\sigma$ ）考慮モデル  
 ④建屋剛性（コア強度平均）考慮モデル ⑤建屋剛性（ $-2\sigma$ ）考慮モデル ⑥側面回転ばね低減モデル

表3-24 最大応答せん断力一覧表（弾性設計用地震動S<sub>d</sub>，EW方向）（4/4）

部位	部材番号	最大応答せん断力（×10 <sup>3</sup> kN）											
		S <sub>d</sub> -8						最大値					
		①	②	③	④	⑤	⑥	①	②	③	④	⑤	⑥
外壁部	1	25.8	24.1	28.1	25.6	25.8	27.6	36.5	38.5	33.2	35.4	37.0	37.7
	2	69.9	66.3	76.4	68.8	70.4	74.3	89.1	94.7	86.8	88.0	90.0	91.8
	3	117	111	128	115	118	124	148	156	144	146	149	151
	4	137	133	150	135	139	144	153	168	167	153	154	161
	5	197	192	217	194	199	208	218	229	239	213	220	232
	6	275	268	307	270	277	291	307	293	330	302	310	325
	7	308	287	351	304	310	325	360	329	378	356	362	372
	8	349	308	393	347	350	361	410	375	415	410	410	413
R C V 部	11	40.6	40.4	46.2	39.6	40.8	44.0	46.2	43.4	49.9	45.7	46.4	49.9
	12	124	121	139	121	125	132	138	132	149	135	140	148
	13	125	124	142	123	127	135	143	137	152	140	144	151
	14	147	143	166	144	148	157	168	164	176	164	170	177
	15	186	168	213	184	188	196	221	204	228	218	222	229
	16	194	171	219	194	195	201	231	219	232	231	230	231

注：①工認モデル ②建屋剛性・地盤剛性（+σ）考慮モデル ③建屋剛性・地盤剛性（-σ）考慮モデル  
 ④建屋剛性（コア強度平均）考慮モデル ⑤建屋剛性（-2σ）考慮モデル ⑥側面回転ばね低減モデル



表3-25 最大応答曲げモーメント一覧表（弾性設計用地震動 S d，EW方向）（1/4）

部位	部 材 番 号	最大応答曲げモーメント（ $\times 10^6 \text{kN} \cdot \text{m}$ ）											
		Sd-1						最大値					
		①	②	③	④	⑤	⑥	①	②	③	④	⑤	⑥
外 壁 部	1	0.640	0.673	0.587	0.634	0.650	0.666	0.640	0.673	0.587	0.634	0.650	0.666
	2	1.64	1.72	1.50	1.64	1.66	1.71	1.64	1.72	1.50	1.64	1.66	1.71
	3	3.25	3.41	2.96	3.24	3.28	3.36	3.25	3.41	2.96	3.24	3.28	3.36
	4	4.41	4.63	4.03	4.42	4.45	4.56	4.41	4.63	4.11	4.42	4.45	4.56
	5	5.86	6.17	5.39	5.86	5.90	6.05	5.86	6.17	5.65	5.86	5.90	6.05
	6	8.18	8.64	7.66	8.15	8.21	8.41	8.18	8.64	8.27	8.15	8.21	8.41
	7	9.74	10.1	9.41	9.70	9.74	10.2	9.74	10.1	10.6	9.70	9.74	10.2
	8	10.6	10.5	11.1	10.6	10.6	11.6	10.9	10.5	12.6	10.7	11.0	12.3
R C V 部	11	0.869	0.875	0.816	0.854	0.874	0.905	0.869	0.875	0.816	0.854	0.874	0.905
	12	0.998	1.03	1.05	1.02	1.01	1.09	1.12	1.13	1.16	1.08	1.16	1.15
	13	1.21	1.27	1.08	1.17	1.23	1.27	1.21	1.27	1.08	1.17	1.23	1.27
	14	2.74	2.92	2.51	2.72	2.76	2.84	2.74	2.92	2.69	2.72	2.76	2.84
	15	4.11	4.35	3.94	4.10	4.11	4.23	4.11	4.35	4.49	4.10	4.11	4.31
	16	5.30	5.47	5.46	5.31	5.29	5.51	5.59	5.47	6.21	5.48	5.62	5.97

注：①工認モデル ②建屋剛性・地盤剛性（ $+\sigma$ ）考慮モデル ③建屋剛性・地盤剛性（ $-\sigma$ ）考慮モデル  
 ④建屋剛性（コア強度平均）考慮モデル ⑤建屋剛性（ $-2\sigma$ ）考慮モデル ⑥側面回転ばね低減モデル

表3-25 最大応答曲げモーメント一覧表（弾性設計用地震動 S d, EW方向）(2/4)

部位	部 材 番 号	最大応答曲げモーメント (×10 <sup>6</sup> kN・m)											
		Sd-2						最大値					
		①	②	③	④	⑤	⑥	①	②	③	④	⑤	⑥
外 壁 部	1	0.457	0.456	0.547	0.437	0.467	0.508	0.640	0.673	0.587	0.634	0.650	0.666
	2	1.20	1.16	1.44	1.16	1.23	1.34	1.64	1.72	1.50	1.64	1.66	1.71
	3	2.47	2.29	2.95	2.39	2.51	2.74	3.25	3.41	2.96	3.24	3.28	3.36
	4	3.47	3.18	4.11	3.35	3.52	3.83	4.41	4.63	4.11	4.42	4.45	4.56
	5	4.82	4.39	5.65	4.65	4.90	5.31	5.86	6.17	5.65	5.86	5.90	6.05
	6	7.17	6.59	8.27	6.98	7.26	7.85	8.18	8.64	8.27	8.15	8.21	8.41
	7	9.21	8.22	10.6	8.99	9.30	10.1	9.74	10.1	10.6	9.70	9.74	10.2
	8	10.9	9.38	12.6	10.7	11.0	12.3	10.9	10.5	12.6	10.7	11.0	12.3
R C V 部	11	0.657	0.695	0.772	0.630	0.675	0.711	0.869	0.875	0.816	0.854	0.874	0.905
	12	1.12	1.13	1.16	1.08	1.16	1.15	1.12	1.13	1.16	1.08	1.16	1.15
	13	0.862	0.931	1.01	0.828	0.881	0.962	1.21	1.27	1.08	1.17	1.23	1.27
	14	2.34	2.20	2.69	2.25	2.39	2.58	2.74	2.92	2.69	2.72	2.76	2.84
	15	3.97	3.59	4.49	3.85	4.02	4.31	4.11	4.35	4.49	4.10	4.11	4.31
	16	5.59	4.94	6.21	5.48	5.62	5.97	5.59	5.47	6.21	5.48	5.62	5.97

注：①工認モデル ②建屋剛性・地盤剛性 (+σ) 考慮モデル ③建屋剛性・地盤剛性 (-σ) 考慮モデル  
 ④建屋剛性 (コア強度平均) 考慮モデル ⑤建屋剛性 (-2σ) 考慮モデル ⑥側面回転ばね低減モデル

表3-25 最大応答曲げモーメント一覧表（弾性設計用地震動 S d, EW方向）(3/4)

部位	部 材 番 号	最大応答曲げモーメント (×10 <sup>6</sup> kN・m)											
		Sd-3						最大値					
		①	②	③	④	⑤	⑥	①	②	③	④	⑤	⑥
外 壁 部	1	0.353	0.351	0.395	0.345	0.357	0.385	0.640	0.673	0.587	0.634	0.650	0.666
	2	0.938	0.900	1.04	0.919	0.945	1.02	1.64	1.72	1.50	1.64	1.66	1.71
	3	1.89	1.77	2.07	1.85	1.91	2.05	3.25	3.41	2.96	3.24	3.28	3.36
	4	2.63	2.46	2.85	2.56	2.66	2.85	4.41	4.63	4.11	4.42	4.45	4.56
	5	3.60	3.43	3.86	3.53	3.63	3.88	5.86	6.17	5.65	5.86	5.90	6.05
	6	5.27	5.09	5.53	5.16	5.32	5.60	8.18	8.64	8.27	8.15	8.21	8.41
	7	6.53	6.26	6.93	6.43	6.58	7.03	9.74	10.1	10.6	9.70	9.74	10.2
	8	7.37	7.05	8.27	7.29	7.41	8.25	10.9	10.5	12.6	10.7	11.0	12.3
R C V 部	11	0.464	0.516	0.511	0.446	0.479	0.493	0.869	0.875	0.816	0.854	0.874	0.905
	12	0.758	0.750	0.788	0.733	0.759	0.776	1.12	1.13	1.16	1.08	1.16	1.15
	13	0.660	0.734	0.709	0.644	0.675	0.725	1.21	1.27	1.08	1.17	1.23	1.27
	14	1.74	1.69	1.80	1.69	1.76	1.85	2.74	2.92	2.69	2.72	2.76	2.84
	15	2.78	2.71	2.91	2.74	2.79	2.94	4.11	4.35	4.49	4.10	4.11	4.31
	16	3.75	3.70	4.10	3.71	3.76	3.99	5.59	5.47	6.21	5.48	5.62	5.97

注：①工認モデル ②建屋剛性・地盤剛性 (+σ) 考慮モデル ③建屋剛性・地盤剛性 (-σ) 考慮モデル  
 ④建屋剛性 (コア強度平均) 考慮モデル ⑤建屋剛性 (-2σ) 考慮モデル ⑥側面回転ばね低減モデル

表3-25 最大応答曲げモーメント一覧表（弾性設計用地震動 S d , EW方向）（4/4）

部位	部材番号	最大応答曲げモーメント (×10 <sup>6</sup> kN・m)											
		Sd-8						最大値					
		①	②	③	④	⑤	⑥	①	②	③	④	⑤	⑥
外壁部	1	0.399	0.366	0.434	0.393	0.399	0.431	0.640	0.673	0.587	0.634	0.650	0.666
	2	1.05	0.974	1.15	1.03	1.06	1.14	1.64	1.72	1.50	1.64	1.66	1.71
	3	2.21	2.06	2.41	2.16	2.22	2.37	3.25	3.41	2.96	3.24	3.28	3.36
	4	3.12	2.92	3.40	3.06	3.14	3.34	4.41	4.63	4.11	4.42	4.45	4.56
	5	4.38	4.13	4.78	4.30	4.42	4.68	5.86	6.17	5.65	5.86	5.90	6.05
	6	6.62	6.29	7.23	6.50	6.67	7.03	8.18	8.64	8.27	8.15	8.21	8.41
	7	8.40	7.84	9.39	8.27	8.45	9.06	9.74	10.1	10.6	9.70	9.74	10.2
	8	9.88	8.85	11.5	9.73	9.95	11.0	10.9	10.5	12.6	10.7	11.0	12.3
RCV部	11	0.564	0.528	0.629	0.551	0.572	0.617	0.869	0.875	0.816	0.854	0.874	0.905
	12	0.923	0.923	1.07	0.913	0.931	0.998	1.12	1.13	1.16	1.08	1.16	1.15
	13	0.768	0.728	0.822	0.743	0.776	0.834	1.21	1.27	1.08	1.17	1.23	1.27
	14	2.16	2.07	2.35	2.11	2.18	2.32	2.74	2.92	2.69	2.72	2.76	2.84
	15	3.59	3.37	3.98	3.54	3.62	3.82	4.11	4.35	4.49	4.10	4.11	4.31
	16	5.00	4.64	5.64	4.95	5.03	5.32	5.59	5.47	6.21	5.48	5.62	5.97

注：①工認モデル ②建屋剛性・地盤剛性（+σ）考慮モデル ③建屋剛性・地盤剛性（-σ）考慮モデル  
 ④建屋剛性（コア強度平均）考慮モデル ⑤建屋剛性（-2σ）考慮モデル ⑥側面回転ばね低減モデル

表3-26 最大応答加速度一覧表（弾性設計用地震動 S d，鉛直方向）（1/4）

部位	質点番号	最大応答加速度 (m/s <sup>2</sup> )									
		Sd-1					最大値				
		①	②	③	④	⑤	①	②	③	④	⑤
屋根トラス部	21	29.9	28.5	33.2	30.8	28.8	29.9	28.5	33.2	30.8	28.8
	22	20.8	21.0	24.1	22.6	19.9	20.8	21.0	24.1	22.6	19.9
	23	11.3	11.2	13.4	12.1	11.2	11.3	11.2	13.4	12.1	11.2
外壁・RCCV部	1	4.84	4.95	4.55	4.65	4.90	4.84	4.95	4.55	4.65	4.90
	2	4.66	4.77	4.47	4.50	4.73	4.66	4.77	4.47	4.50	4.73
	3	4.54	4.63	4.39	4.43	4.59	4.54	4.63	4.39	4.43	4.59
	4	4.43	4.51	4.29	4.33	4.47	4.43	4.51	4.29	4.33	4.47
	5	4.31	4.38	4.24	4.23	4.35	4.31	4.38	4.24	4.23	4.35
	6	4.17	4.23	4.19	4.11	4.20	4.17	4.23	4.19	4.11	4.20
	7	3.96	3.98	4.10	3.93	3.97	3.96	3.98	4.10	3.93	3.97
	8	3.87	3.75	4.03	3.87	3.86	3.87	3.75	4.03	3.87	3.86
基礎 上端		3.80	3.62	4.02	3.79	3.82	3.80	3.62	4.02	3.79	3.82

注：①工認モデル ②建屋剛性・地盤剛性（+σ）考慮モデル ③建屋剛性・地盤剛性（-σ）考慮モデル  
④建屋剛性（コア強度平均）考慮モデル ⑤建屋剛性（-2σ）考慮モデル

表3-26 最大応答加速度一覧表（弾性設計用地震動 S d，鉛直方向）（2/4）

部位	質点番号	最大応答加速度 (m/s <sup>2</sup> )									
		Sd-2					最大値				
		①	②	③	④	⑤	①	②	③	④	⑤
屋根トラス部	21	17.1	14.7	22.8	16.5	17.4	29.9	28.5	33.2	30.8	28.8
	22	13.8	12.1	18.3	13.1	14.0	20.8	21.0	24.1	22.6	19.9
	23	8.05	7.21	10.5	7.74	8.20	11.3	11.2	13.4	12.1	11.2
外壁・RCCV部	1	3.06	3.12	2.76	2.97	3.10	4.84	4.95	4.55	4.65	4.90
	2	2.97	3.02	2.68	2.92	3.00	4.66	4.77	4.47	4.50	4.73
	3	2.92	2.96	2.66	2.88	2.94	4.54	4.63	4.39	4.43	4.59
	4	2.87	2.91	2.63	2.83	2.89	4.43	4.51	4.29	4.33	4.47
	5	2.82	2.85	2.59	2.79	2.84	4.31	4.38	4.24	4.23	4.35
	6	2.77	2.79	2.53	2.74	2.78	4.17	4.23	4.19	4.11	4.20
	7	2.66	2.68	2.44	2.64	2.68	3.96	3.98	4.10	3.93	3.97
	8	2.56	2.58	2.34	2.55	2.57	3.87	3.75	4.03	3.87	3.86
基礎 上端		2.45	2.46	2.25	2.46	2.45	3.80	3.62	4.02	3.79	3.82

注：①工認モデル ②建屋剛性・地盤剛性（+σ）考慮モデル ③建屋剛性・地盤剛性（-σ）考慮モデル  
④建屋剛性（コア強度平均）考慮モデル ⑤建屋剛性（-2σ）考慮モデル

表3-26 最大応答加速度一覧表（弾性設計用地震動 S d，鉛直方向）（3/4）

部位	質点番号	最大応答加速度 (m/s <sup>2</sup> )									
		Sd-3					最大値				
		①	②	③	④	⑤	①	②	③	④	⑤
屋根トラス部	21	15.2	14.9	17.5	14.6	15.2	29.9	28.5	33.2	30.8	28.8
	22	12.2	11.0	14.8	11.0	12.6	20.8	21.0	24.1	22.6	19.9
	23	6.92	6.42	8.41	6.51	7.11	11.3	11.2	13.4	12.1	11.2
外壁・RCCV部	1	3.11	2.96	3.35	3.00	3.18	4.84	4.95	4.55	4.65	4.90
	2	3.01	2.89	3.08	2.93	3.02	4.66	4.77	4.47	4.50	4.73
	3	2.94	2.90	3.07	2.89	2.96	4.54	4.63	4.39	4.43	4.59
	4	2.89	2.90	3.07	2.87	2.92	4.43	4.51	4.29	4.33	4.47
	5	2.87	2.88	3.05	2.86	2.90	4.31	4.38	4.24	4.23	4.35
	6	2.84	2.84	3.03	2.83	2.85	4.17	4.23	4.19	4.11	4.20
	7	2.84	2.75	3.00	2.82	2.86	3.96	3.98	4.10	3.93	3.97
	8	2.86	2.73	2.97	2.84	2.87	3.87	3.75	4.03	3.87	3.86
基礎 上端		2.85	2.72	2.96	2.84	2.86	3.80	3.62	4.02	3.79	3.82

注：①工認モデル ②建屋剛性・地盤剛性（+σ）考慮モデル ③建屋剛性・地盤剛性（-σ）考慮モデル  
④建屋剛性（コア強度平均）考慮モデル ⑤建屋剛性（-2σ）考慮モデル

表3-26 最大応答加速度一覧表（弾性設計用地震動 S d，鉛直方向）（4/4）

部位	質点番号	最大応答加速度 (m/s <sup>2</sup> )									
		Sd-8					最大値				
		①	②	③	④	⑤	①	②	③	④	⑤
屋根トラス部	21	4.19	3.95	5.07	4.30	4.41	29.9	28.5	33.2	30.8	28.8
	22	3.73	3.36	4.56	3.65	3.94	20.8	21.0	24.1	22.6	19.9
	23	2.75	2.62	3.20	2.43	2.85	11.3	11.2	13.4	12.1	11.2
外壁・RCCV部	1	1.88	1.85	1.81	1.69	1.94	4.84	4.95	4.55	4.65	4.90
	2	1.63	1.60	1.57	1.52	1.67	4.66	4.77	4.47	4.50	4.73
	3	1.48	1.44	1.42	1.40	1.51	4.54	4.63	4.39	4.43	4.59
	4	1.35	1.35	1.31	1.30	1.36	4.43	4.51	4.29	4.33	4.47
	5	1.27	1.29	1.27	1.21	1.30	4.31	4.38	4.24	4.23	4.35
	6	1.22	1.21	1.22	1.18	1.23	4.17	4.23	4.19	4.11	4.20
	7	1.17	1.17	1.21	1.13	1.18	3.96	3.98	4.10	3.93	3.97
	8	1.19	1.16	1.22	1.17	1.19	3.87	3.75	4.03	3.87	3.86
基礎 上端	1.20	1.21	1.26	1.19	1.22	3.80	3.62	4.02	3.79	3.82	

注：①工認モデル ②建屋剛性・地盤剛性（+σ）考慮モデル ③建屋剛性・地盤剛性（-σ）考慮モデル  
④建屋剛性（コア強度平均）考慮モデル ⑤建屋剛性（-2σ）考慮モデル



表3-27 最大応答変位一覧表（弾性設計用地震動 S d，鉛直方向）（1/4）

部位	質点番号	最大応答変位 (mm)									
		Sd-1					最大値				
		①	②	③	④	⑤	①	②	③	④	⑤
屋根トラス部	21	50.6	48.5	57.6	53.1	49.1	50.6	48.5	57.6	53.1	49.1
	22	39.8	38.4	46.2	42.0	38.6	39.8	38.4	46.2	42.0	38.6
	23	21.2	20.6	24.8	22.5	20.6	21.2	20.6	24.8	22.5	20.6
外壁・RCCV部	1	5.08	4.32	6.08	4.96	5.12	5.08	4.32	6.08	4.96	5.12
	2	5.00	4.25	5.98	4.90	5.03	5.00	4.25	5.98	4.90	5.03
	3	4.94	4.20	5.93	4.85	4.97	4.94	4.20	5.93	4.85	4.97
	4	4.89	4.15	5.88	4.81	4.92	4.89	4.15	5.88	4.81	4.92
	5	4.83	4.09	5.82	4.76	4.85	4.83	4.09	5.82	4.76	4.85
	6	4.76	4.03	5.75	4.70	4.78	4.76	4.03	5.75	4.70	4.78
	7	4.63	3.91	5.63	4.59	4.64	4.63	3.91	5.63	4.59	4.64
	8	4.51	3.79	5.51	4.48	4.51	4.51	3.79	5.51	4.48	4.51
基礎 上端		4.40	3.68	5.39	4.38	4.40	4.40	3.68	5.39	4.38	4.40

注：①工認モデル ②建屋剛性・地盤剛性（+σ）考慮モデル ③建屋剛性・地盤剛性（-σ）考慮モデル  
④建屋剛性（コア強度平均）考慮モデル ⑤建屋剛性（-2σ）考慮モデル

表3-27 最大応答変位一覧表（弾性設計用地震動 S d，鉛直方向）（2/4）

部位	質点番号	最大応答変位 (mm)									
		Sd-2					最大値				
		①	②	③	④	⑤	①	②	③	④	⑤
屋根トラス部	21	34.7	30.6	45.9	32.7	35.2	50.6	48.5	57.6	53.1	49.1
	22	28.3	24.9	37.3	26.5	28.7	39.8	38.4	46.2	42.0	38.6
	23	15.7	13.8	20.6	14.7	15.9	21.2	20.6	24.8	22.5	20.6
外壁・RCCV部	1	2.60	2.30	3.46	2.54	2.63	5.08	4.32	6.08	4.96	5.12
	2	2.57	2.27	3.39	2.52	2.60	5.00	4.25	5.98	4.90	5.03
	3	2.55	2.25	3.36	2.50	2.58	4.94	4.20	5.93	4.85	4.97
	4	2.53	2.23	3.33	2.48	2.55	4.89	4.15	5.88	4.81	4.92
	5	2.50	2.20	3.29	2.45	2.52	4.83	4.09	5.82	4.76	4.85
	6	2.46	2.17	3.25	2.42	2.49	4.76	4.03	5.75	4.70	4.78
	7	2.40	2.12	3.18	2.37	2.42	4.63	3.91	5.63	4.59	4.64
	8	2.34	2.06	3.11	2.31	2.35	4.51	3.79	5.51	4.48	4.51
基礎 上端		2.28	2.00	3.04	2.26	2.29	4.40	3.68	5.39	4.38	4.40

注：①工認モデル ②建屋剛性・地盤剛性（+ $\sigma$ ）考慮モデル ③建屋剛性・地盤剛性（- $\sigma$ ）考慮モデル  
④建屋剛性（コア強度平均）考慮モデル ⑤建屋剛性（-2 $\sigma$ ）考慮モデル

表3-27 最大応答変位一覧表（弾性設計用地震動 S d , 鉛直方向）(3/4)

部位	質点番号	最大応答変位 (mm)									
		Sd-3					最大値				
		①	②	③	④	⑤	①	②	③	④	⑤
屋根トラス部	21	29.8	27.5	36.0	27.7	30.3	50.6	48.5	57.6	53.1	49.1
	22	24.1	22.1	29.5	22.8	24.6	39.8	38.4	46.2	42.0	38.6
	23	14.2	12.7	17.3	13.9	14.1	21.2	20.6	24.8	22.5	20.6
外壁・RCCV部	1	4.30	3.51	5.47	4.23	4.33	5.08	4.32	6.08	4.96	5.12
	2	4.23	3.45	5.39	4.17	4.26	5.00	4.25	5.98	4.90	5.03
	3	4.19	3.41	5.34	4.14	4.21	4.94	4.20	5.93	4.85	4.97
	4	4.15	3.38	5.30	4.10	4.17	4.89	4.15	5.88	4.81	4.92
	5	4.11	3.34	5.25	4.07	4.13	4.83	4.09	5.82	4.76	4.86
	6	4.05	3.29	5.20	4.02	4.07	4.76	4.03	5.75	4.70	4.78
	7	3.96	3.20	5.09	3.94	3.97	4.63	3.91	5.63	4.59	4.65
	8	3.87	3.12	4.99	3.86	3.88	4.51	3.79	5.51	4.48	4.51
基礎 上端		3.78	3.03	4.89	3.78	3.78	4.40	3.68	5.39	4.38	4.40

注：①工認モデル ②建屋剛性・地盤剛性（+ $\sigma$ ）考慮モデル ③建屋剛性・地盤剛性（- $\sigma$ ）考慮モデル  
④建屋剛性（コア強度平均）考慮モデル ⑤建屋剛性（- $2\sigma$ ）考慮モデル

表3-27 最大応答変位一覧表（弾性設計用地震動 S d，鉛直方向）（4/4）

部位	質点番号	最大応答変位 (mm)									
		Sd-8					最大値				
		①	②	③	④	⑤	①	②	③	④	⑤
屋根トラス部	21	9.05	8.11	11.4	8.75	9.66	50.6	48.5	57.6	53.1	49.1
	22	7.54	6.73	9.45	7.18	8.04	39.8	38.4	46.2	42.0	38.6
	23	4.46	3.92	5.57	4.08	4.75	21.2	20.6	24.8	22.5	20.6
外壁・RCCV部	1	1.45	1.22	1.72	1.42	1.47	5.08	4.32	6.08	4.96	5.12
	2	1.43	1.20	1.69	1.40	1.44	5.00	4.25	5.98	4.90	5.03
	3	1.41	1.18	1.67	1.38	1.42	4.94	4.20	5.93	4.85	4.97
	4	1.39	1.17	1.66	1.37	1.41	4.89	4.15	5.88	4.81	4.92
	5	1.38	1.15	1.64	1.36	1.39	4.83	4.09	5.82	4.76	4.85
	6	1.36	1.13	1.62	1.34	1.37	4.76	4.03	5.75	4.70	4.78
	7	1.33	1.10	1.59	1.31	1.34	4.63	3.91	5.63	4.59	4.64
	8	1.30	1.07	1.55	1.29	1.30	4.51	3.79	5.51	4.48	4.51
基礎 上端		1.26	1.03	1.52	1.26	1.27	4.40	3.68	5.39	4.38	4.40

注：①工認モデル ②建屋剛性・地盤剛性（+ $\sigma$ ）考慮モデル ③建屋剛性・地盤剛性（- $\sigma$ ）考慮モデル  
④建屋剛性（コア強度平均）考慮モデル ⑤建屋剛性（-2 $\sigma$ ）考慮モデル

表3-28 最大応答軸力一覧表（弾性設計用地震動S<sub>d</sub>，鉛直方向）（1/4）

部位	部材番号	最大応答軸力（×10 <sup>4</sup> kN）									
		S <sub>d</sub> -1					最大値				
		①	②	③	④	⑤	①	②	③	④	⑤
外壁・RCCV部	1	2.20	2.20	2.66	2.41	2.13	2.20	2.20	2.66	2.41	2.13
	2	5.65	5.69	5.98	5.60	5.76	5.65	5.69	5.98	5.60	5.76
	3	13.8	14.1	13.7	13.1	14.0	13.8	14.1	13.7	13.1	14.0
	4	24.7	25.2	24.1	23.7	25.0	24.7	25.2	24.1	23.7	25.0
	5	31.6	32.3	31.0	30.5	32.0	31.6	32.3	31.0	30.5	32.0
	6	43.5	44.4	42.9	42.3	44.0	43.5	44.4	42.9	42.3	44.0
	7	51.7	52.7	51.3	50.4	52.1	51.7	52.7	51.3	50.4	52.1
	8	59.8	60.9	60.1	58.6	60.3	59.8	60.9	60.1	58.6	60.3

注：①工認モデル ②建屋剛性・地盤剛性（+σ）考慮モデル ③建屋剛性・地盤剛性（-σ）考慮モデル  
 ④建屋剛性（コア強度平均）考慮モデル ⑤建屋剛性（-2σ）考慮モデル

表3-28 最大応答軸力一覧表（弾性設計用地震動S<sub>d</sub>，鉛直方向）（2/4）

部位	部材番号	最大応答軸力（×10 <sup>4</sup> kN）									
		S <sub>d</sub> -2					最大値				
		①	②	③	④	⑤	①	②	③	④	⑤
外壁・RCCV部	1	1.65	1.52	1.98	1.65	1.58	2.20	2.20	2.66	2.41	2.13
	2	3.17	3.24	3.61	3.16	3.18	5.65	5.69	5.98	5.60	5.76
	3	8.40	8.57	7.63	8.21	8.46	13.8	14.1	13.7	13.1	14.0
	4	15.4	15.7	14.0	15.1	15.5	24.7	25.2	24.1	23.7	25.0
	5	20.0	20.3	18.2	19.6	20.1	31.6	32.3	31.0	30.5	32.0
	6	27.8	28.3	25.4	27.4	28.0	43.5	44.4	42.9	42.3	44.0
	7	33.3	33.9	30.4	32.9	33.6	51.7	52.7	51.3	50.4	52.1
	8	39.0	39.6	35.5	38.5	39.2	59.8	60.9	60.1	58.6	60.3

注：①工認モデル ②建屋剛性・地盤剛性（+σ）考慮モデル ③建屋剛性・地盤剛性（-σ）考慮モデル  
 ④建屋剛性（コア強度平均）考慮モデル ⑤建屋剛性（-2σ）考慮モデル

表3-28 最大応答軸力一覧表（弾性設計用地震動S<sub>d</sub>，鉛直方向）（3/4）

部位	部材番号	最大応答軸力（×10 <sup>4</sup> kN）									
		S <sub>d</sub> -3					最大値				
		①	②	③	④	⑤	①	②	③	④	⑤
外壁・RCCV部	1	1.53	1.45	1.85	1.59	1.51	2.20	2.20	2.66	2.41	2.13
	2	3.73	3.49	4.20	3.83	3.81	5.65	5.69	5.98	5.60	5.76
	3	8.88	8.72	9.50	8.95	8.96	13.8	14.1	13.7	13.1	14.0
	4	15.9	15.8	17.0	16.0	16.0	24.7	25.2	24.1	23.7	25.0
	5	20.5	20.5	21.9	20.6	20.6	31.6	32.3	31.0	30.5	32.0
	6	28.5	28.6	30.6	28.6	28.6	43.5	44.4	42.9	42.3	44.0
	7	34.3	34.3	36.8	34.4	34.3	51.7	52.7	51.3	50.4	52.1
	8	40.4	40.1	43.3	40.6	40.3	59.8	60.9	60.1	58.6	60.3

注：①工認モデル ②建屋剛性・地盤剛性（+σ）考慮モデル ③建屋剛性・地盤剛性（-σ）考慮モデル  
 ④建屋剛性（コア強度平均）考慮モデル ⑤建屋剛性（-2σ）考慮モデル

表3-28 最大応答軸力一覧表（弾性設計用地震動 S d , 鉛直方向）（4/4）

部位	部材番号	最大応答軸力 (×10 <sup>4</sup> kN)									
		Sd-8					最大値				
		①	②	③	④	⑤	①	②	③	④	⑤
外壁・RCCV部	1	0.676	0.654	0.666	0.641	0.682	2.20	2.20	2.66	2.41	2.13
	2	2.01	1.95	1.93	1.88	2.04	5.65	5.69	5.98	5.60	5.76
	3	4.64	4.50	4.43	4.39	4.71	13.8	14.1	13.7	13.1	14.0
	4	7.90	7.80	7.51	7.54	8.00	24.7	25.2	24.1	23.7	25.0
	5	9.85	9.90	9.46	9.46	9.95	31.6	32.3	31.0	30.5	32.0
	6	13.0	13.4	12.9	12.5	13.4	43.5	44.4	42.9	42.3	44.0
	7	15.3	15.6	15.1	14.5	15.7	51.7	52.7	51.3	50.4	52.1
	8	17.5	17.6	17.3	16.8	17.8	59.8	60.9	60.1	58.6	60.3

注：①工認モデル ②建屋剛性・地盤剛性 (+σ) 考慮モデル ③建屋剛性・地盤剛性 (-σ) 考慮モデル  
 ④建屋剛性 (コア強度平均) 考慮モデル ⑤建屋剛性 (-2σ) 考慮モデル



別紙4 地震応答解析に用いる鉄筋コンクリート造部の  
減衰定数に関する検討

## 目 次

1. 概要	別紙4-1
1.1 検討概要	別紙4-1
1.2 検討方針	別紙4-2
2. 地震応答解析モデルに用いる減衰特性	別紙4-3
2.1 地震応答解析モデルにおける減衰特性の取扱い	別紙4-3
2.2 建物・構築物の減衰定数の設定	別紙4-4
2.3 地盤の逸散減衰の設定	別紙4-5
2.4 減衰マトリクスの設定	別紙4-7
2.5 履歴減衰（復元力特性）の設定	別紙4-9
3. 減衰定数に関する既往の知見の整理	別紙4-10
3.1 RC耐震壁の多方向同時入力振動台試験	別紙4-10
3.2 実建造物の振動試験	別紙4-12
3.3 実建造物の地震観測	別紙4-15
3.3.1 原子炉建屋（BWR）での地震観測（RC造部）	別紙4-15
3.3.2 原子炉建屋（PWR）での地震観測（新規制基準施行前）	別紙4-23
3.3.3 原子炉建屋（PWR）での地震観測（新規制基準施行後）	別紙4-24
4. 減衰定数の検討	別紙4-40
4.1 地盤への逸散減衰の検討	別紙4-40
4.2 地震観測記録を用いたシミュレーション解析	別紙4-43
5. 建屋の最大応答せん断ひずみ	別紙4-51
5.1 基準地震動 $S_s$ 応答レベル	別紙4-51
5.2 弾性設計用地震動 $S_d$ 応答レベル	別紙4-51
6. 地震応答解析モデルにおける減衰定数の設定についての考察	別紙4-52
6.1 実現象における減衰	別紙4-53
6.1.1 応答レベルごとの減衰定数と振幅依存性	別紙4-53
6.1.2 構造の複雑さによる減衰効果	別紙4-54
6.2 地震応答解析モデルにおける減衰	別紙4-55
6.2.1 地盤への逸散減衰	別紙4-55
6.2.2 履歴減衰	別紙4-55
6.2.3 建物・構築物の減衰	別紙4-56
6.3 地震応答解析モデルに設定する減衰定数の考察	別紙4-57
6.4 まとめ	別紙4-59
7. 引用文献	別紙4-60

別紙4-1 原子炉建屋の基準地震動  $S_s$  及び弾性設計用地震動  $S_d$  に対する最大応答せん断ひずみ

別紙4-2 各建物・構築物の図面集

別紙4-3 6号機原子炉建屋の観測記録を用いたシミュレーション解析

下線：今回ご提示資料

## 1. 概要

### 1.1 検討概要

本資料は、V-2-1-6「地震応答解析の基本方針」において設定している、建物・構築物の地震応答解析に用いる鉄筋コンクリート造部（以下「RC造部」という。）の減衰定数の設定の妥当性について説明するものである。

地震応答解析に用いるRC造部の減衰定数について、既往の知見に加え、施設の地震観測記録による検討を行ったうえで、入力地震動及び建物・構築物の構造と形状を踏まえた考察を加えて、妥当性を確認する。

## 1.2 検討方針

一般に建物・構築物の減衰作用としては、材料減衰（内部摩擦減衰，外部摩擦減衰及びすべり摩擦減衰），履歴減衰及び地盤への逸散減衰が考えられる。「原子力発電所耐震設計技術指針 J E A G 4 6 0 1 -1987（（社）日本電気協会）」（以下「J E A G 4 6 0 1 -1987」という。）及び「原子力発電所耐震設計技術指針 J E A G 4 6 0 1 -1991 追補版（（社）日本電気協会）」（以下「J E A G 4 6 0 1 -1991 追補版」という。）では、建物・構築物の地震応答解析における減衰特性を、建物・構築物の材料減衰，履歴減衰（復元力特性）及び地盤への逸散減衰の組合せとしてモデル化することが提案されており，建物・構築物の地震応答解析においても，この提案に従いモデル化している。

また，「J E A G 4 6 0 1 -1987」には，建物・構築物のRC造部に対して5%が慣用的に使用されている値として示されている。今回工認の建物・構築物の地震応答解析においても，RC造部の減衰定数を5%としている。

本資料では，既往の知見に加え，原子炉建屋による検討から，入力地震動及び建物・構築物の構造と形状に応じ，RC造部に減衰定数5%を用いることについての妥当性を考察する。減衰定数の設定根拠の検討フローを図1-1に示す。



図1-1 減衰定数の設定根拠の検討フロー

## 2. 地震応答解析モデルに用いる減衰特性

### 2.1 地震応答解析モデルにおける減衰特性の取扱い

地震応答解析モデルにおける減衰特性は、「J E A G 4 6 0 1 -1987」及び「J E A G 4 6 0 1 -1991 追補版」に基づき、材料減衰、履歴減衰（復元力特性）及び地盤への逸散減衰の組合せとしてモデル化している。この中で、材料減衰が減衰定数に対応する。地震応答解析モデルに用いる減衰特性の設定フローを図2-1に示す。

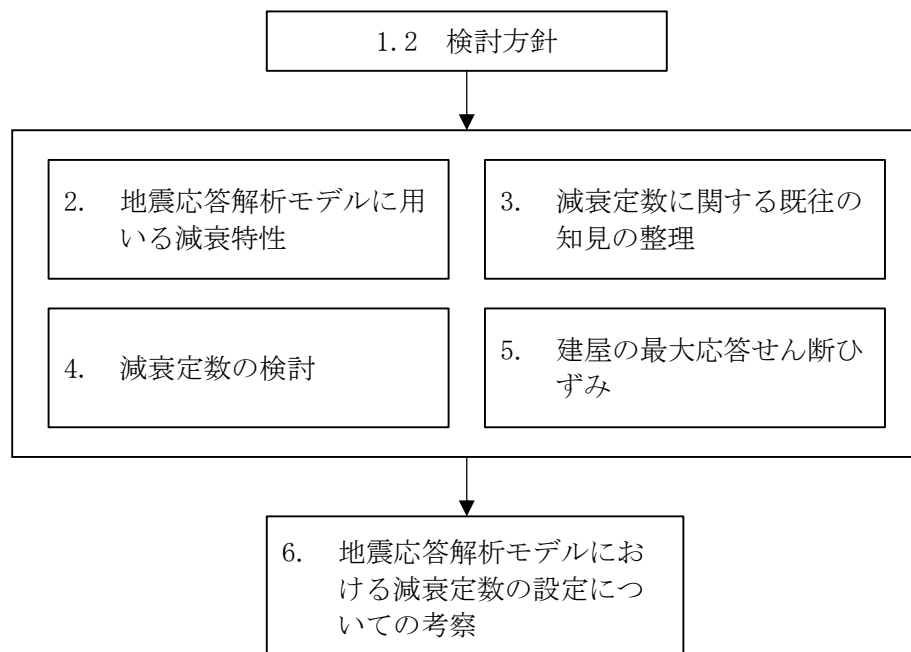

図2-1 地震応答解析モデルに用いる減衰特性の設定フロー

## 2.2 建物・構築物の減衰定数の設定

建物・構築物の地震応答解析モデルにおいて、減衰定数は「J E A G 4 6 0 1 - 1987」に基づき、RC造部を5%としている。建物・構築物の減衰定数の設定状況を表2-1に示す。

表2-1 建物・構築物の減衰定数の設定状況

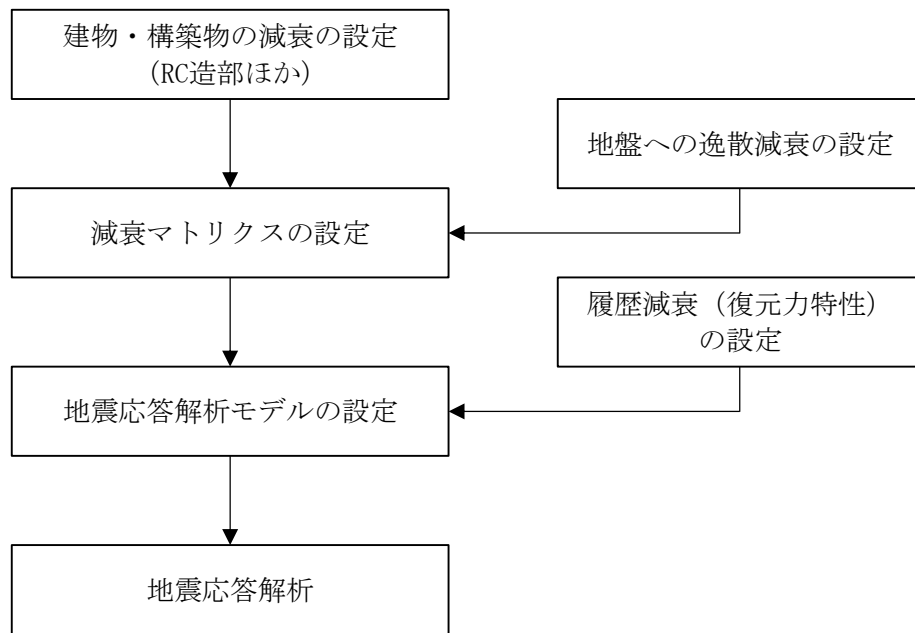
建物・構築物	構造種別	減衰定数
原子炉建屋	RC造	5 %
	鉄骨造	2 %
コントロール建屋	RC造	5 %
タービン建屋	RC造	5 %
	鉄骨造	2 %
緊急時対策所	RC造	5 %
	鉄骨造	2 %
廃棄物処理建屋	RC造	5 %
	鉄骨造	2 %
格納容器圧力逃がし装置基礎	RC造	5 %

### 2.3 地盤の逸散減衰の設定

建物・構築物は、「J E A G 4 6 0 1-1987」及び「J E A G 4 6 0 1-1991 追補版」に基づき建屋-地盤連成系としてモデル化し、地盤連成の効果は、地盤ばねとしてモデル化し評価している。地盤ばねについては、地盤条件、基礎形状等を基に剛性及び減衰係数をモデル化している。減衰係数は振動系全体のうち、地盤の影響が卓越する最初の固有振動数 ( $\omega_1$ ) に対応する虚部の値と原点を結ぶ直線の傾き ( $C_0$ ) により算定している。地盤ばねの剛性及び減衰定数の算定の概念図を図2-2に示す。

基礎底面地盤の回転ばねについては、接地率が75%を下回る場合は、「J E A G 4 6 0 1-1991 追補版」に基づき、基礎浮上りによる幾何学的非線形を考慮する。基礎浮上りによる地盤の回転ばねの剛性の非線形特性を図2-3に示す。なお、基礎浮上りによる回転ばねの減衰係数の低下率は、「J E A G 4 6 0 1-1991 追補版」に基づき、地震応答解析の各時刻における回転ばねの剛性と同じ低下率としている。



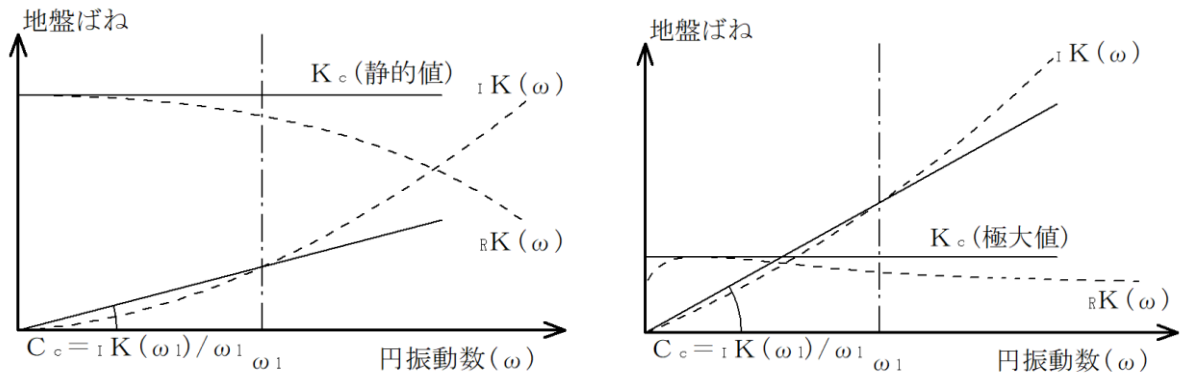

$K_c$  : 地盤ばねの剛性

$C_c$  : 地盤ばねの減衰係数

$\omega_1$  : 地盤の影響が卓越する最初の固有振動数

(a) 底面地盤ばね

(b) 側面地盤ばね

図2-2 地盤ばねの剛性及び減衰係数の算定の概念図

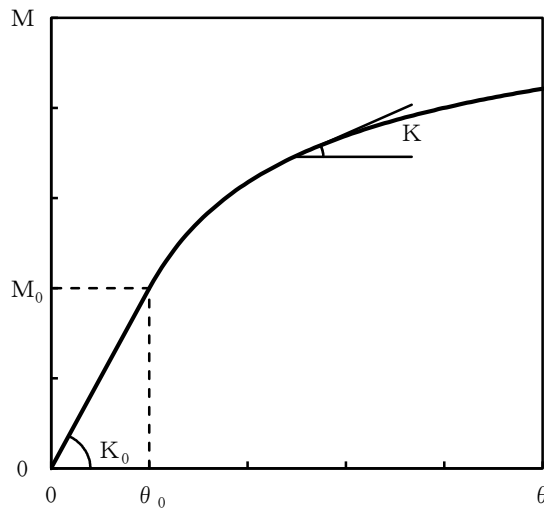

$M_0$  : 転倒モーメント

$M$  : 浮上り限界転倒モーメント

$\theta$  : 回転角

$\theta_0$  : 浮上り限界回転角

$K_0$  : 回転ばねの初期剛性

$K$  : 回転角  $\theta$  の時の回転ばねの剛性

図2-3 基礎浮上りによる地盤の回転ばねの剛性の非線形特性

#### 2.4 減衰マトリクスの設定

建屋－地盤連成系の減衰マトリクスは，減衰定数に基づいてひずみエネルギー比例型モード減衰定数を算定し，近似法により算定した地盤ばねの減衰定数と組み合わせて算定する。建屋－地盤連成系の減衰マトリクスの算定フローを図2-4に示す。

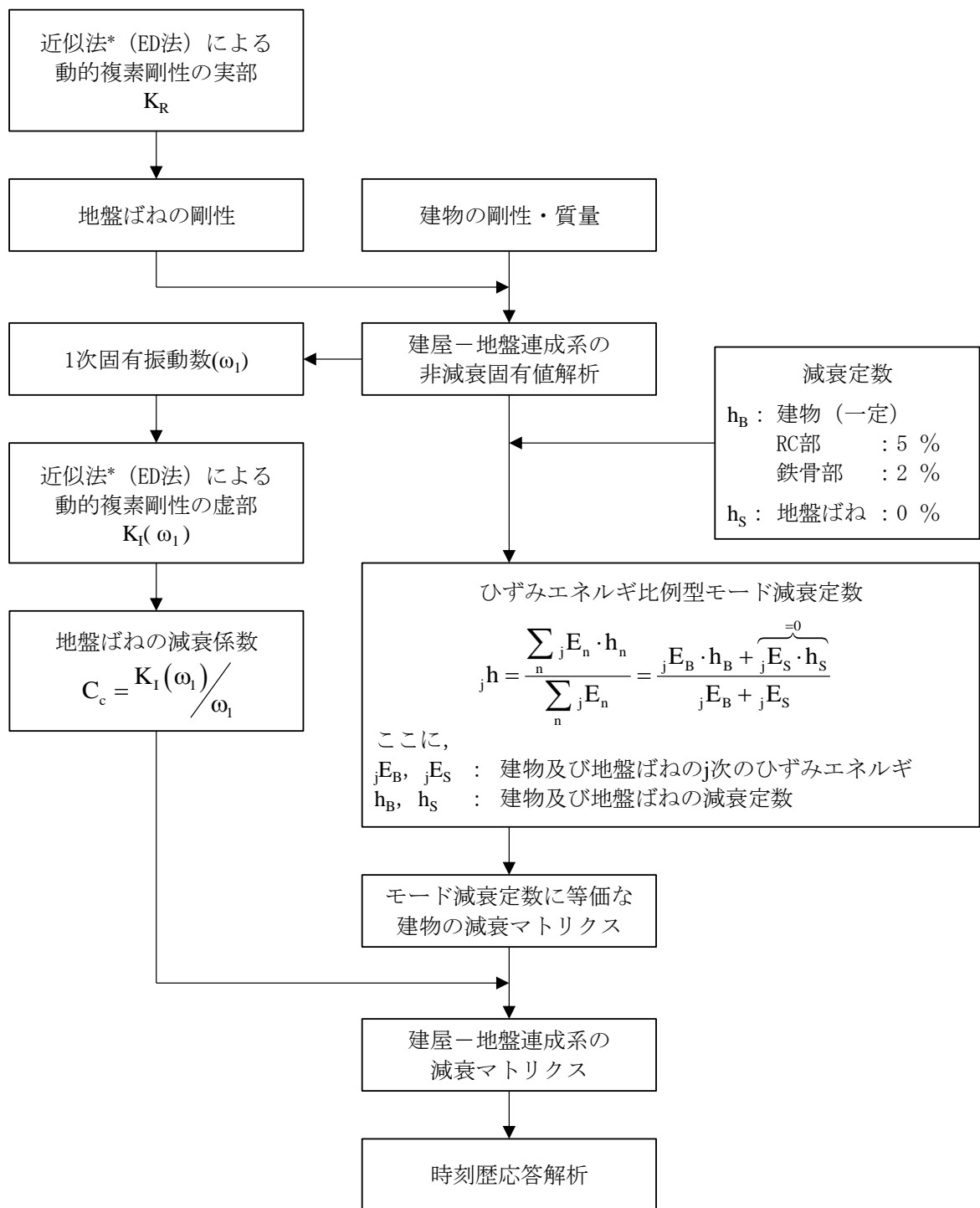

注記\* : 近似法は、「J E A G 4 6 0 1 -1991 追補版」に基づく。

図2-4 建屋-地盤連成系の減衰マトリクスの算定フロー

## 2.5 履歴減衰（復元力特性）の設定

履歴減衰として設定しているRC造部の復元力特性は、「J E A G 4 6 0 1 -1991 追補版」に基づき、 $\tau - \gamma$  関係においては、安定ループにおける履歴吸収エネルギーによる減衰効果を期待しない設定とした最大点指向型モデルを用いており、 $M - \phi$  関係においては、ディグレイディングモデルを用いている。地震応答解析に用いたRC造部の復元力特性を表2-2に示す。

表2-2 RC造部の復元力特性

	$\tau - \gamma$ 関係 (せん断応力度-せん断ひずみ関係)	$M - \phi$ 関係 (曲げモーメント-曲率関係)
スケルトン ン曲線	トリリニア	トリリニア
履歴特性	<ul style="list-style-type: none"> <li>・最大点指向型履歴ループ</li> <li>・安定ループは面積を持たず、履歴吸収エネルギーがない</li> </ul>	<p>(第2剛性域内)</p> <ul style="list-style-type: none"> <li>・最大点指向型履歴ループ</li> <li>・安定ループは面積を持たず、履歴吸収エネルギーがない</li> </ul> <p>(第3剛性域内)</p> <ul style="list-style-type: none"> <li>・ディグレイディングトリリニア型</li> <li>・安定ループは面積があり、履歴吸収エネルギーがある</li> </ul>
モデル図	<p>&lt;最大点指向型モデル&gt;</p> <p>The graph shows shear stress <math>\tau</math> on the vertical axis and shear strain <math>\gamma</math> on the horizontal axis. The origin is 0. Points <math>\tau_1, \tau_2, \tau_3</math> are marked on the vertical axis, and <math>\gamma_1, \gamma_2, \gamma_3</math> are marked on the horizontal axis. The loading path is a bilinear curve with points A, B, and C. The unloading path is a straight line from C through A' and B' back to the origin. The area under the loading curve is shaded, and the area under the unloading curve is also shaded, showing they are equal.</p>	<p>&lt;ディグレイディングモデル&gt;</p> <p>The graph shows bending moment <math>M</math> on the vertical axis and curvature <math>\phi</math> on the horizontal axis. The origin is 0. Points <math>M_1, M_2, M_3</math> are marked on the vertical axis, and <math>\phi_1, \phi_2, \phi_3</math> are marked on the horizontal axis. The loading path is a bilinear curve with points A, B, and C. The unloading path is a straight line from C through A' and B' back to the origin. The area under the loading curve is shaded, and the area under the unloading curve is also shaded, showing they are equal. A vertical dimension line indicates a distance of <math>2 \cdot M_1</math> between the peak moment <math>M_3</math> and the moment <math>M_1</math> at curvature <math>\phi_1</math>.</p>

### 3. 減衰定数に関する既往の知見の整理

本章では、応答レベルに応じた減衰定数を検討する観点から、既往の知見や観測記録の整理を行う。整理に当たっては、地盤への逸散減衰や履歴減衰を含むものかどうかに着目する。

#### 3.1 RC耐震壁の多方向同時入力振動台試験

(財)原子力発電技術機構<sup>3.1)</sup>において、「原子炉建屋の多入力試験分科会」の審議の下、ボックス型RC耐震壁が多方向から同時に地震力を受ける際の動的挙動の調査を目的として、三次元振動台を用いた加振試験（以下「RC耐震壁試験」という。）を実施している。RC耐震壁の多方向同時入力振動台試験結果より算定した減衰定数を図3-1に、RC耐震壁試験による等価粘性減衰の評価を表3-1示す。

表3-1によると、等価粘性減衰定数（ $h_{eq}$ ）は、履歴減衰を含む場合の弾性域で1%～4%程度、第1折点付近で5%程度、第2折点付近で6%～7%程度となっている。この値は、履歴減衰をあまり含まない場合の等価粘性減衰定数よりも、第1折点付近で1%程度大きい値となっている。更に、第2折点以降では2%程度大きくなっており、応答レベルが大きくなり非線形化するにつれて履歴減衰は大きくなる傾向がある。また、等価粘性減衰定数には、第1折点付近までは応答レベルに応じて大きくなる傾向（振幅依存性）がみられる。

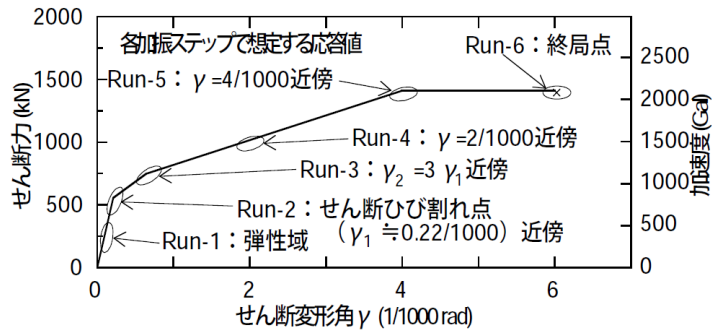

(a) 応答レベルと復元力特性の対応

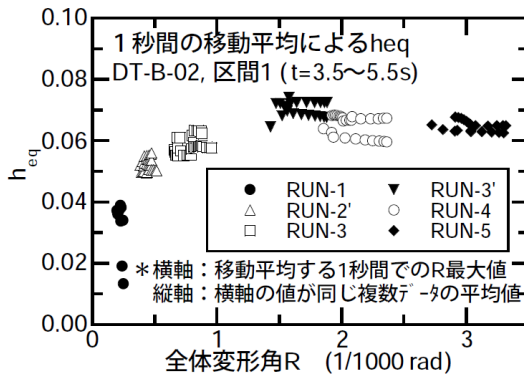

(b) 履歴減衰を含む場合

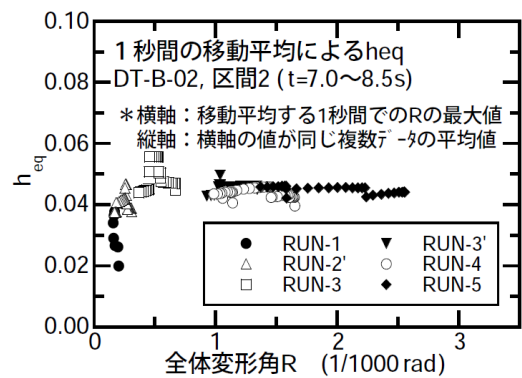

(c) 履歴減衰をあまり含まない場合

図3-1 RC耐震壁の多方向同時入力振動台試験結果より算定した減衰定数<sup>3.1)</sup>

表3-1 RC耐震壁試験による等価粘性減衰の評価

応答レベル	弾性域	第1折点 付近	第2折点 付近	許容限界 $\gamma = 2/1000$	終局点付近 $\gamma = 4/1000$
履歴減衰 を含む場合	1 % ~ 4 % 程度	5 % 程度	6 % ~ 7 % 程度	6 % ~ 7 % 程度	6 % ~ 7 % 程度
履歴減衰 をあまり 含まない場合	2 % ~ 4 % 程度	4 % 程度	4 % ~ 5 % 程度	4 % ~ 5 % 程度	4 % ~ 5 % 程度

### 3.2 実構造物の振動試験

「原子炉施設の実機試験・観測と評価」に関する調査報告書（日本建築学会構造委員会，2001）<sup>3.2)</sup>によると，原子炉建屋（BWR）での起振機による振動試験結果において，弾性域（微小振幅レベル）での減衰定数は，5%～54%程度となっており，原子炉建屋（PWR）では，PCCVで2%～3%程度，RC造部で2%～7%程度となっている。ここで，柏崎刈羽原子力発電所6号機原子炉建屋の振動試験結果も含まれており，減衰定数は54%となっている。柏崎刈羽原子力発電所の減衰が大きくなっているのは，軟質岩盤に立地しており，地盤への逸散減衰を多く含んでいるためと考えられる。地盤逸散減衰が大きいことについては，後述の「4.1 地盤への逸散減衰の検討」にて分析した「表4-2 建屋及び地盤の減衰定数並びにひずみエネルギーの比率」と整合している。

原子炉施設の振動試験と解析評価比較一覧を表3-2に，地盤剛性（ $V_s$ ）と試験結果の減衰定数の関係を図3-2に示す。

表3-2 原子炉施設の振動試験と解析評価比較一覧

(a) BWR

項目	文献B(V)-1	文献B(V)-2~4	文献B(V)-5	文献B(V)-6	文献B(V)-7, 8	文献B(V)-9	文献B(V)-10	文献B(V)-11	文献B(V)-12~14
サイト	女川1	福島1-1	福島2-1	東海2	柏崎6	浜岡2(1)	浜岡3	浜岡4	島根1
建屋【炉型】	原子炉建屋 [BWR Mark-I]	原子炉建屋 [BWR Mark-I]	原子炉建屋 [BWR Mark-II]	原子炉建屋 [BWR Mark-II]	原子炉建屋 [ABWR]	原子炉建屋 [BWR Mark-I]	原子炉建屋 [BWR Mark-I改]	原子炉建屋 [BWR Mark-I改]	原子炉建屋 [BWR Mark-I]
起振機【加振力】	電中研大型起振機 [20t x 2]	大型起振機 [3t]	-	電中研大型起振機 [150t x 2]	大型起振機 [20t x 2]	電中研大型起振機 [150t x 2]	大型起振機 [10t x 2]	大型起振機 [10t x 2]	起振機 [3t]
測定箇所	・ 屋根 ・ クレーン階 ・ オペフロ ・ 基礎 等	・ 鉄骨屋根 ・ 建屋各階床 ・ 基礎 ・ 機器 等	・ 鉄骨屋根 ・ 建屋各階床 ・ 基礎	・ 建屋各階床	・ 建屋各階床 (端部・中央部)	・ 建屋各階床 (端部・中央部)	・ 建屋各階床 (端部・中央部)	・ 建屋各階床 (端部・中央部)	・ 建屋各階床 (端部・中央部) ・ 機器 等
地盤条件	Vs=1620m/s	E=45t/cm <sup>2</sup>	Vs=550m/s	Vs=470m/s	(Vs≒500m/s)	(Vs≒700m/s)	Vs≒700m/s	Vs≒700m/s	Vs=1800m/s
固有振動数 (1次)	試験 5.55Hz 解析 5.55Hz	0.25s	3Hz	2.7Hz	3.5Hz	4.8Hz	3.8Hz	4.1Hz	0.19s
減衰定数	試験 1次: 5.1% 解析 FEM建屋: 5% 質点系: 7.5%	-	約3Hz 1次: 33% 建屋: 3% 地盤: 5%	1次: 20% 1次: 15%	1次: 54% 建屋: 3% 地盤: 波動論	1次: 19~20%	1次: 41% 建屋: 5% 地盤: 格子型	1次: 36% 建屋: 5% 地盤: 格子型	建屋: (0.0064s) 地盤: (0.012s)
建屋材料定数 (ヤング率)	設計 210t/cm <sup>2</sup> 解析 325t/cm <sup>2</sup>	設計 210t/cm <sup>2</sup> 解析 520t/cm <sup>2</sup>	設計 210t/cm <sup>2</sup> 解析 360t/cm <sup>2</sup>	設計 210t/cm <sup>2</sup> 解析 235t/cm <sup>2</sup>	設計 270t/cm <sup>2</sup> 解析 432t/cm <sup>2</sup>	設計 210t/cm <sup>2</sup> 解析 -	設計 210t/cm <sup>2</sup> 解析 420t/cm <sup>2</sup>	設計 260t/cm <sup>2</sup> 解析 440t/cm <sup>2</sup>	設計 210t/cm <sup>2</sup> 解析 520t/cm <sup>2</sup>
解析モデル	設計 SRモデル 解析 FEMモデル ・ SRモデル	設計 SRモデル 解析 SRモデル	設計 SRモデル 解析 SRモデル (地盤: FEM/BEM M7リット)	設計 SRモデル 解析 SRモデル	設計 埋込みSRモデル 解析 埋込みSRモデル	設計 - 解析 -	設計 格子型モデル 解析 格子型モデル	設計 格子型モデル 解析 格子型モデル	設計 SRモデル 解析 SRモデル
評価方法 評価項目	試験・解析比較 ・ 共振曲線 ・ 位相曲線 ・ 振動モード	試験・解析比較 ・ 共振曲線 ・ 振動モード	試験・解析比較 ・ 共振曲線 ・ 位相曲線 ・ 振動モード	試験・解析比較 ・ 共振曲線 ・ 位相曲線 ・ 振動モード	試験・解析比較 ・ 共振曲線 ・ 位相曲線	試験結果 ・ 共振曲線 ・ 位相曲線	試験・解析比較 ・ 共振曲線 ・ 位相曲線 ・ 振動モード	試験・解析比較 ・ 共振曲線 ・ 位相曲線 ・ 振動モード	試験・解析比較 ・ 共振曲線 ・ 振動モード
備考						本文献は試験結果のみを示している			解析の減衰は内部粘性減衰で評価。

(b) PWR

項目	文献P(V)-1~3	文献P(V)-4~6	文献P(V)-7,8	文献P(V)-9,103	文献P(V)-11	文献P(V)-12	文献P(V)-13		
サイト	敦賀2	玄海3	大飯3	川内1	泊1	伊方2	もんじゅ		
建屋【炉型】	原子炉建屋 [4-loop]	原子炉建屋 [4-loop]	原子炉建屋 [4-loop]	原子炉建屋 [3-loop]	原子炉建屋 [2-loop]	原子炉建屋 [2-loop]	原子炉建屋 [FBR]		
起振機【加振力】	大型起振機 [150t x 2] 小型起振機 [3t]	大型起振機 [10t] 小型起振機 [3t]	大型起振機 [10t x 2] 小型起振機 [3t]	大型起振機 [50t], [10t]	大型起振機 [50t], [10t]	大型起振機 [50t], [10t]	大型起振機 [10t x 2]		
測定箇所	・ I/C ・ PCCV(θ-N)振動測定も含む ・ REB ・ E/B	・ I/C ・ PCCV(θ-N)振動測定も含む ・ REB	・ I/C ・ PCCV(θ-N)振動測定も含む ・ REB	・ O/S(θ-N)振動測定も含む ・ I/C	・ O/S(θ-N)振動測定も含む ・ I/C ・ C/V	・ O/S(θ-N)振動測定も含む ・ I/C ・ C/V	・ O/S(θ-N)振動測定も含む ・ I/C ・ C/V		
地盤条件	Vs=1600m/s	Vs=1350m/s	Vs=2230m/s	Vs=1500m/s	Vs=1400m/s	Vs=2300m/s	Vs=1900m/s		
固有振動数 (1次)	試験 PCCV: 4.86 Hz I/C: 7.57 Hz E/B: 3.15 Hz 解析 PCCV: 4.92 Hz I/C: 7.66 Hz	試験 PCCV: 4.97Hz (NS) I/C: 9.62Hz (NS) 9.71Hz (EW) 解析 -	試験 PCCV: 5.01Hz (NS) 4.97Hz (EW) I/C: 9.78Hz (NS) 10.62Hz (EW) 解析 PCCV: 5.5 (NS) 5.5 (EW) I/C: 9.4 (NS)	試験 O/S: 4.7Hz I/C: 9.4Hz (X) 10.6Hz (Y) 解析 O/S: 4.1Hz I/C: 9.6Hz (X) 10.2Hz (Y)	試験 O/S: 5.4Hz (X) 5.8Hz (Y) I/C: 11.9Hz (X) 12.9Hz (Y) 解析 O/S: 5.1Hz (X) 5.9Hz (Y) I/C: 11.9Hz (X) 11.8Hz (Y)	試験 O/S: 6.9~7.19Hz I/C: 13.7~13.9Hz (X) 11.3~11.8Hz (Y) C/V: 8.1Hz 解析 O/S: 6.81Hz I/C: 13.17Hz (X) 11.87Hz (Y)	試験 I/C: 9.03Hz (NS) 9.11Hz (EW) A/B: 5.44Hz (NS) 5.50Hz (EW) 解析 I/C: 9.18Hz (NS) 9.01Hz (EW) A/B: 5.99Hz (NS) 5.93Hz (EW)		
減衰定数	試験 PCCV: 2.2% I/C: 3.4% E/B: 2.2% (NS) 解析 PCCV: 2.0% I/C: 4.0%	試験 PCCV: 2.6% (NS) I/C: 3.0% (NS) 3.8% (EW) 解析 PCCV: 2.0% I/C: 3.0%	試験 PCCV: 1.7% (NS) 1.9% (EW) I/C: 13.0% (NS) 2.0% (EW) 解析 PCCV: 2.0% I/C: 13.0% (NS) 3.0% (EW)	試験 O/S: 3.6% I/C: 2.6% (X) 2.0% (Y) 解析 試験値と同じ値を採用	試験 O/S: 17.0% (X) 5.8% (Y) I/C: 4.6% (X) 2.8% (Y) 解析 O/S: 5.6% (X) 8.3% (Y) I/C: 4.4% (X) 3.1% (Y)	試験 O/S: 3.3% I/C: 2.8% (X) 3.1% (Y) 解析 試験値と同じ値を採用	試験 I/C: 5.29% (NS) 5.44% (EW) A/B: 7.74% (NS) 9.13% (EW) 解析 I/C: 4.27% (NS) 4.14% (EW) A/B: 9.85% (NS) 9.53% (EW)		
建屋材料定数 (ヤング率)	設計 I/C: 230 t/cm <sup>2</sup> PCCV: 304 t/cm <sup>2</sup> 解析 I/C: 270 t/cm <sup>2</sup> PCCV: 400 t/cm <sup>2</sup>	設計 I/C: 230 t/cm <sup>2</sup> PCCV: 304 t/cm <sup>2</sup> 解析 I/C: 380 t/cm <sup>2</sup> PCCV: 380 t/cm <sup>2</sup>	設計 I/C: 257 t/cm <sup>2</sup> PCCV: 315 t/cm <sup>2</sup> 解析 I/C: 370 t/cm <sup>2</sup> PCCV: 430 t/cm <sup>2</sup>	設計 RC: 223 t/cm <sup>2</sup> 解析 RC: 380 t/cm <sup>2</sup>	設計 RC: 230 t/cm <sup>2</sup> 解析 RC: 340 t/cm <sup>2</sup>	設計 RC: 210 t/cm <sup>2</sup> 解析 RC: 390 t/cm <sup>2</sup>	設計 RC: 230 t/cm <sup>2</sup> 解析 RC: 310 t/cm <sup>2</sup>		
解析モデル	設計 S-R モデル 解析 全体建屋 3次元質点系行* ・ PCCV: 3DFEM	設計 S-R モデル 解析 I/C 部分を有限要素行*とした質点系行* ・ 3DFEM(上下)	設計 S-R モデル 解析 I/C 部分を有限要素行*とした質点系モデル	設計 S-R モデル 解析 上部構造曲げせん断質点系の S-R 行*	設計 S-R モデル 解析 上部構造曲げせん断質点系の S-R 行*	設計 S-R モデル 解析 上部構造曲げせん断質点系の S-R 行*	設計 S-R モデル 解析 上部構造曲げせん断質点系の S-R 行*		
評価方法 評価項目	一質点系同帰分析により各モードの固有振動数、減衰定数を評価 ・ 共振曲線 ・ モード図	一質点系同帰分析により各モードの固有振動数、減衰定数を評価 ・ 共振曲線 ・ モード図	一質点系同帰分析により各モードの固有振動数、減衰定数を評価 ・ 共振曲線 ・ モード図 ・ 伝達関数	ハーフパワー法 ・ 固有振動数 ・ 振動形 ・ 共振曲線	多自由度同帰分析のモード同定法 ・ 固有振動数 ・ モード図 ・ 共振曲線	ハーフパワー法 ・ 固有振動数 ・ 振動形 ・ 共振曲線	一質点系同帰分析により各モードの固有振動数、減衰定数を評価 ・ 共振曲線 ・ モード図		
備考									

注: 「原子炉施設の実機試験・観測と評価」に関する調査報告書(日本建築学会構造委員会, 2001) 3.2) に加筆





図 3-2 地盤剛性 (Vs) と試験結果の減衰定数の関係<sup>3.2)</sup>

### 3.3 実建造物の地震観測

#### 3.3.1 原子炉建屋（BWR）での地震観測（RC造部）

##### (1) 女川2号機及び3号機の地震観測

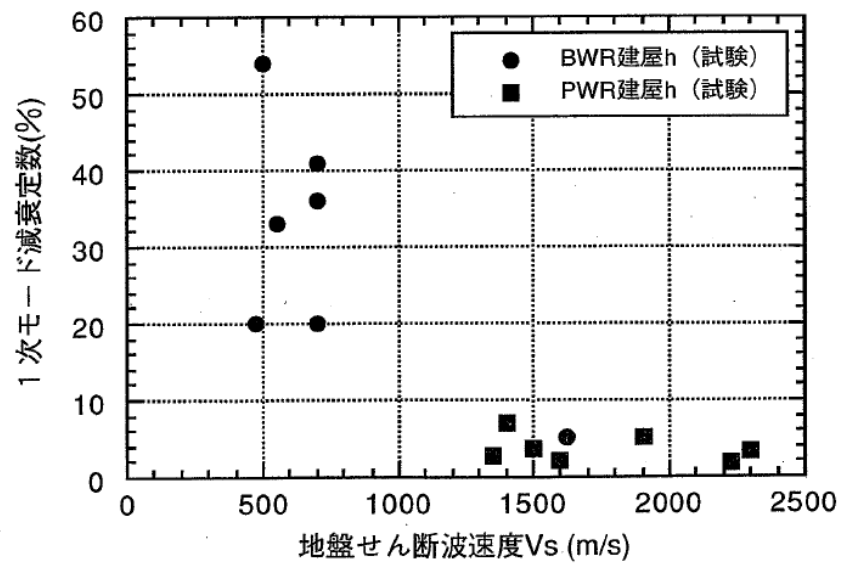
東北電力（株）女川2号機及び3号機原子炉建屋のシミュレーション解析結果<sup>3.3)</sup>を表3-3に示す。この解析では、基礎版上端と上部構造の観測記録を用いているため、解析結果に対する地盤への逸散減衰の影響は小さいと考えられるが、建屋が地盤に埋め込まれていることによる減衰への影響が考えられる。地震による累積的影響が小さいと考えられる、東北地方太平洋沖地震（2011年3月11日）以前の地震観測記録の分析結果によると、減衰定数  $h$  は1%～8%程度となっている。

表3-3のうち、減衰定数と加速度レベルの関係を図3-3に示す。基礎版上加速度が $500\text{cm/s}^2$ 程度までは、加速度レベルに応じて大きくなる傾向がある。

表3-3 東北電力（株）女川2号機及び3号機原子炉建屋のシミュレーション解析結果  
 (a) 女川2号機原子炉建屋 固有振動数と減衰定数の傾向

地震名	NS方向			EW方向		
	基礎版上加速度 2RB-6(cm/s <sup>2</sup> )	振動数(Hz) 減衰定数(%)	比率※ -	基礎版上加速度 2RB-6(cm/s <sup>2</sup> )	振動数(Hz) 減衰定数(%)	比率※ -
1994.10.04 22:22 北海道東方沖 マグニチュード8.2 震央距離758km	15	6.74	1.40	15	6.50	1.32
		1.31	-		3.73	-
2003.05.26 18:24 宮城県沖 マグニチュード7.1 震央距離48km	112	5.55	1.15	168	5.29	1.08
		7.77	-		4.01	-
2005.08.16 11:46 宮城県沖 マグニチュード7.2 震央距離73km	230	5.44	1.13	206	5.24	1.07
		6.30	-		4.63	-
2011.03.11 14:46 東北地方太平洋沖 マグニチュード9.0 震央距離123km	501	4.42	0.92	461	4.43	0.90
		6.88	-		5.87	-
2011.04.07 23:32 宮城県沖 マグニチュード7.1 震央距離43km	358	4.31	0.89	367	4.36	0.89
		8.08	-		7.19	-

(b) 女川3号機原子炉建屋 固有振動数と減衰定数の傾向

地震名	NS方向			EW方向		
	基礎版上加速度 3RB-1(cm/s <sup>2</sup> )	振動数(Hz) 減衰定数(%)	比率※ -	基礎版上加速度 3RB-1(cm/s <sup>2</sup> )	振動数(Hz) 減衰定数(%)	比率※ -
2001.12.02 22:02 岩手県内陸南部 マグニチュード6.4 震央距離112km	33	6.23	1.25	35	5.75	1.17
		4.29	-		5.25	-
2003.05.26 18:24 宮城県沖 マグニチュード7.1 震央距離48km	129	5.78	1.16	189	5.31	1.08
		3.95	-		4.51	-
2005.08.16 11:46 宮城県沖 マグニチュード7.2 震央距離73km	222	5.55	1.11	188	5.20	1.06
		3.78	-		5.57	-
2011.03.11 14:46 東北地方太平洋沖 マグニチュード9.0 震央距離123km	545	4.72	0.94	458	4.58	0.93
		6.03	-		7.00	-
2011.04.07 23:32 宮城県沖 マグニチュード7.1 震央距離43km	373	4.57	0.91	398	4.48	0.91
		5.27	-		7.66	-

注：東北電力（株）女川2号機及び3号機原子炉建屋シミュレーション解析について  
 (コメント回答) [建築物・構造6-3-2 (2012)]<sup>3.3)</sup> に加筆



図3-3 減衰定数と入力加速度レベルの関係

(2) 福島第二・2号機での地震観測

東京電力（株）福島第二・2号機原子炉建屋の東北地方太平洋沖地震を対象としたシミュレーション解析<sup>3,4)</sup>では、設計モデルを基本として、実情を踏まえた建屋及び地盤条件を考慮した埋込みSRモデルにより、基礎版上の観測記録を用いたシミュレーション解析を実施している。この際、建屋RC造部の材料減衰は5%とし、ひずみエネルギー比例型減衰として解析モデルに考慮している。東京電力（株）福島第二・2号機原子炉建屋のシミュレーション解析結果を図3-4に示す。

図3-4より、地上2階の加速度応答スペクトルは、観測記録の傾向をおおむね捉えていることが確認できる。なお、シミュレーション解析結果の各階の最大せん断ひずみは、最大でも $0.1 \times 10^{-3}$ 程度であるとしている。

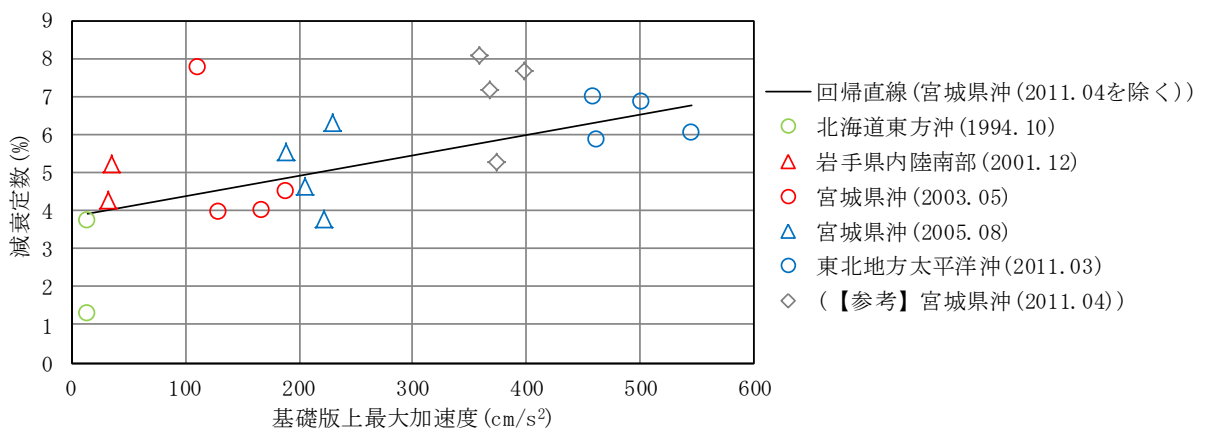
減衰定数5%を設定した地震観測シミュレーション解析により、観測記録をおおむね再現できることが確認された。



図3-4 東京電力（株）福島第二・2号機原子炉建屋のシミュレーション解析結果<sup>3,4)</sup>

(3) 東通1号機での地震観測

東北電力（株）東通原子力発電所1号機原子炉建屋の2008年7月24日に発生した岩手県沿岸北部の地震を対象としたシミュレーション解析<sup>3.5)</sup>では、地盤との相互作用を考慮した多軸多質点系の解析モデルにより、基礎版上端質点の観測記録を用いたシミュレーション解析を実施している。この際、建屋RC造部の材料減衰は5%としている。東北電力（株）東通原子力発電所1号機原子炉建屋のシミュレーション解析結果を図3-5に示す。

図3-5より、1階、3階及び屋根の加速度応答スペクトルは、観測記録をおおむね再現していることが確認できる。

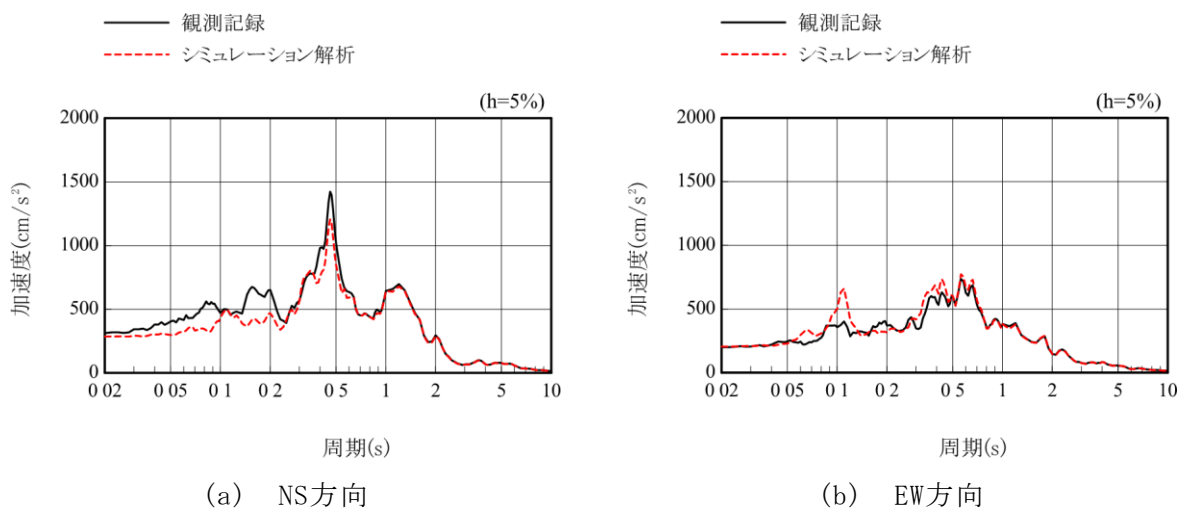
減衰定数5%を設定した地震観測シミュレーション解析により、観測記録をおおむね再現できることが確認された。



図3-5 東北電力（株）東通原子力発電所1号機原子炉建屋のシミュレーション解析結果<sup>3.5)</sup>

#### (4) 柏崎刈羽 1 号機の地震観測

東京電力（株）柏崎刈羽原子力発電所1号機原子炉建屋の新潟県中越沖地震を対象としたシミュレーション解析<sup>3,6)</sup>では、設計時のモデルに実情を踏まえた建屋及び地盤条件を考慮した埋込みSRモデルにより、基礎版上の観測記録を用いたシミュレーション解析を実施している。この際、建屋RC増部の材料減衰は5%とし、解析モデルへはひずみエネルギー比例減衰として与えている。東京電力（株）柏崎刈羽原子力発電所1号機原子炉建屋のシミュレーション解析結果を図3-6に示す。

図3-6より、1号機地上2階の加速度応答スペクトルは、観測記録を比較的良好に再現できることが示されたとしている。なお、シミュレーション解析結果の各階の最大せん断ひずみは、最大でも1号機 $0.2 \times 10^{-3}$ 程度となったとしている。

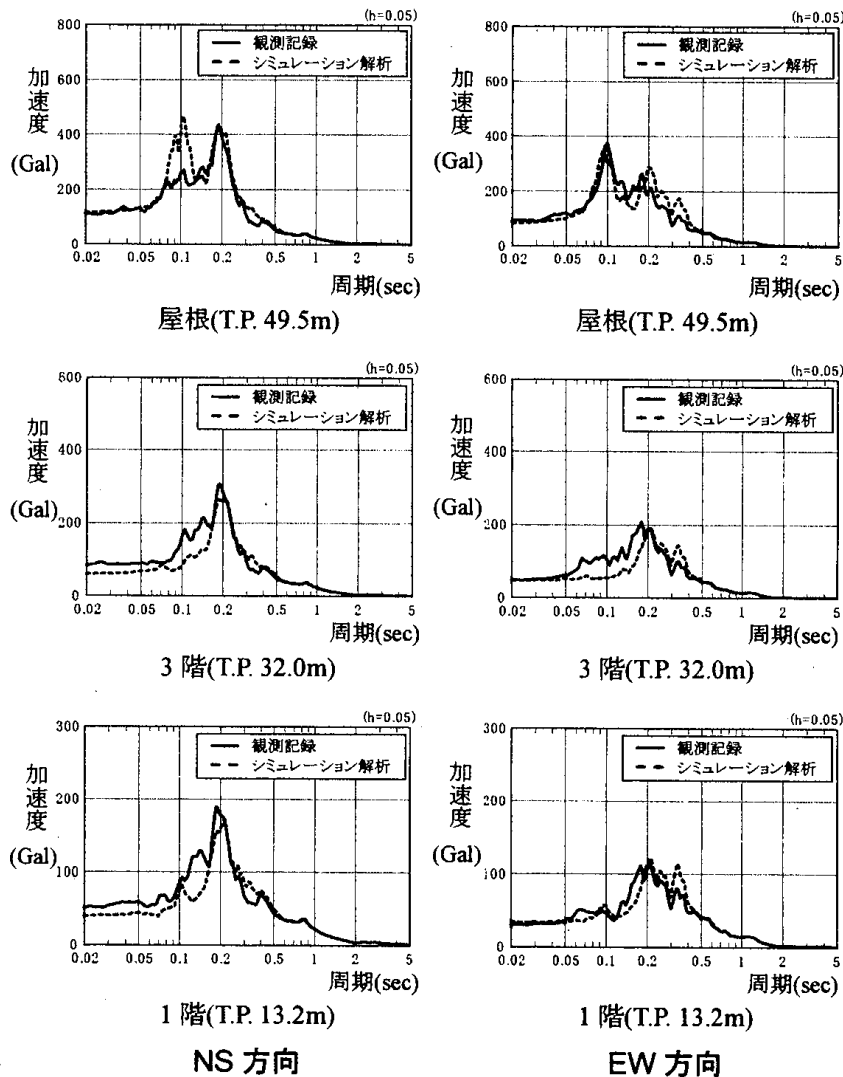
減衰定数5%を設定した地震観測シミュレーション解析により、観測記録をおおむね再現できることが確認された。



図 3-6 東京電力（株）柏崎刈羽原子力発電所 1 号機原子炉建屋  
のシミュレーション解析結果<sup>3,6)</sup>

(5) 浜岡3号機の地震観測

中部電力（株）浜岡原子力発電所3号機原子炉建屋の上下動シミュレーション解析<sup>3.7)</sup>では、静岡県南部地震（1988年6月1日）を対象として、建屋を多質点系モデルで評価した解析モデルにより、基礎版上端における上下動観測波を入力としたシミュレーション解析を実施している。この際、建屋RC造部の材料減衰は5%としている。中部電力（株）浜岡原子力発電所3号機原子炉建屋のシミュレーション解析結果を図3-7に示す。

図3-7より、屋根端部及び中央部の加速度応答スペクトルは、観測記録にみられる卓越振動数及び増幅特性をおおむね捉えていることが確認できる。

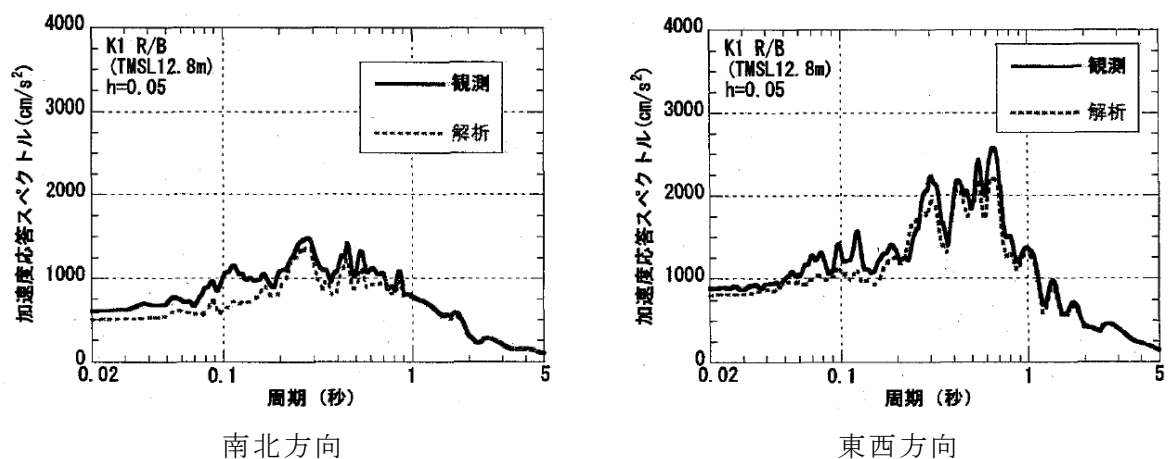
減衰定数5%を設定した上下動地震観測シミュレーション解析により、観測記録と比較的良好な対応を示すことが確認された。



図3-7 中部電力（株）浜岡原子力発電所3号機原子炉建屋のシミュレーション解析結果<sup>3.7)</sup>

(6) 浜岡4号機の地震観測

中部電力（株）浜岡原子力発電所4号機原子炉建屋と周辺地盤を含めた建屋—地盤連成系のシミュレーション解析<sup>3,8)</sup>では、建屋を質点系、地盤を多質点系並列地盤モデルで評価した解析モデルにより、自由地盤のGL-20mの3地震の観測波を入力としたシミュレーション解析を実施している。この際、建屋RC造部の材料減衰は5%としている。中部電力（株）浜岡原子力発電所4号機原子炉建屋のシミュレーション解析結果を図3-8に示す。

図3-8より、屋根階中央部、4階及び1階の加速度応答スペクトルは、観測記録とおおむね良い対応を示していることが確認できる。

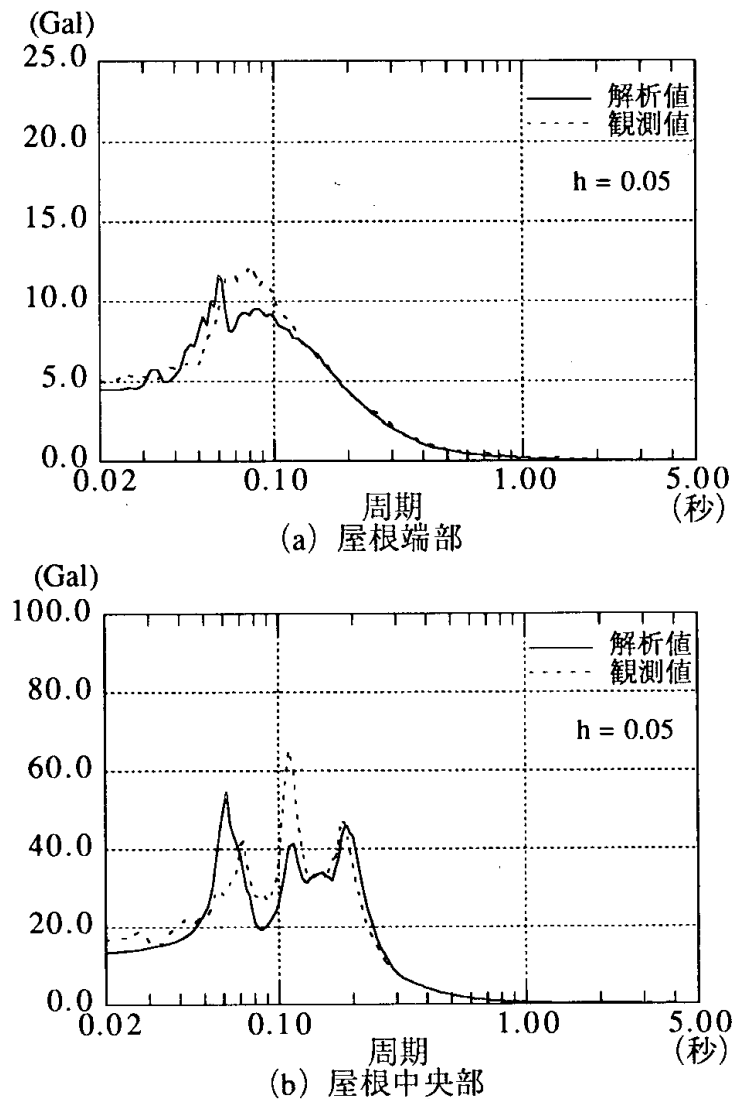
減衰定数5%を設定した地震観測シミュレーション解析により、観測記録をおおむね良く対応できることが確認された。



図3-8 中部電力（株）浜岡原子力発電所4号機原子炉建屋のシミュレーション解析結果<sup>3,8)</sup>



(7) 東海第二発電所の地震観測

日本原子力発電（株）東海第二発電所原子炉建屋のシミュレーション解析<sup>3.9)</sup>では、2011年3月11日東北地方太平洋沖地震時の観測記録を用いて建屋を多質点系モデルで評価した解析モデルにより、シミュレーション解析を実施している。この際、建屋RC造部の材料減衰として、3%の場合と5%の場合の2種類を実施している。日本原子力発電（株）東海第二発電所原子炉建屋のシミュレーション解析結果を図3-9に示す。

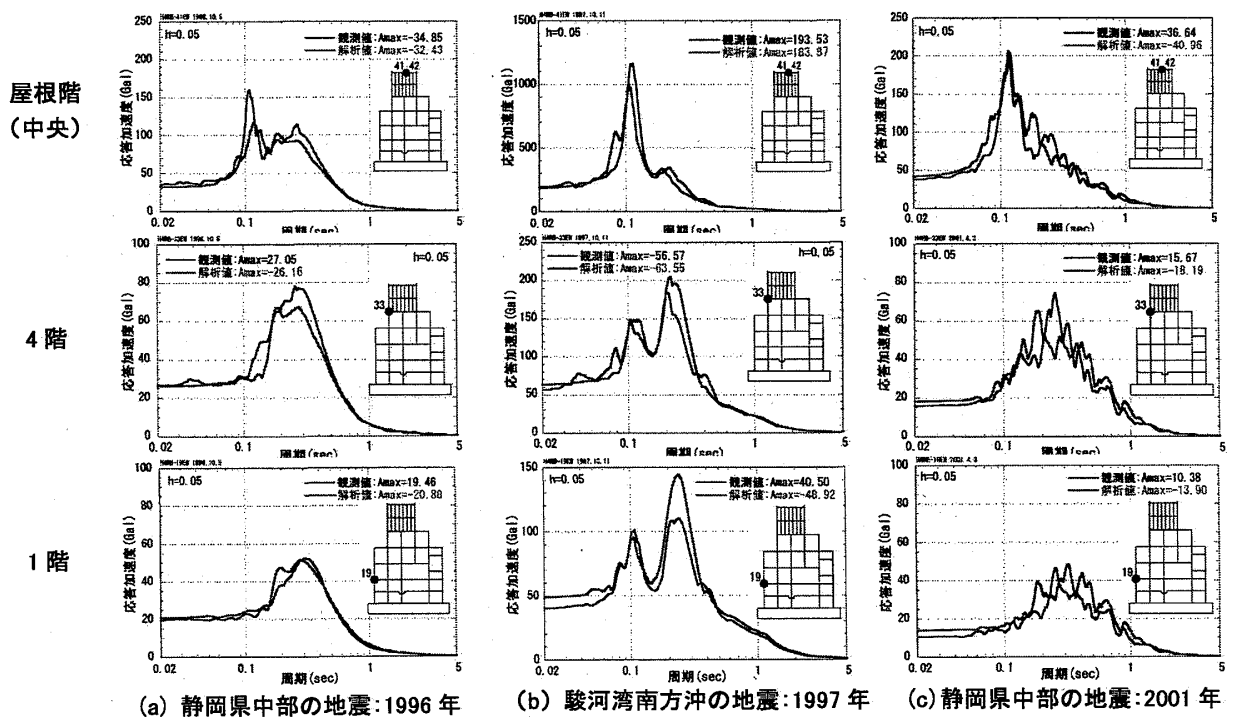
図3-9より、RC造部の減衰3%と5%の両者とも観測記録に対して保守的な値となっているが、観測記録とおおむね対応しており、また、減衰5%の結果のほうがより観測記録と対応していることが確認できる。

上記シミュレーション解析により、RC造部の減衰5%が観測記録とより良い対応を示すことが確認された。

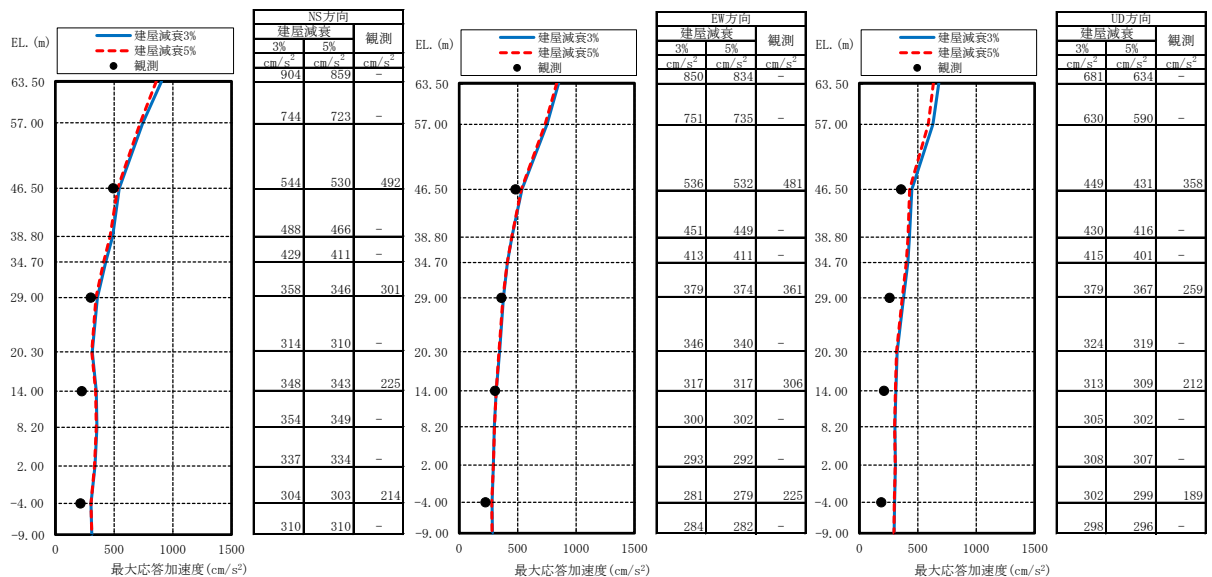

(a) 最大応答加速度分布の比較

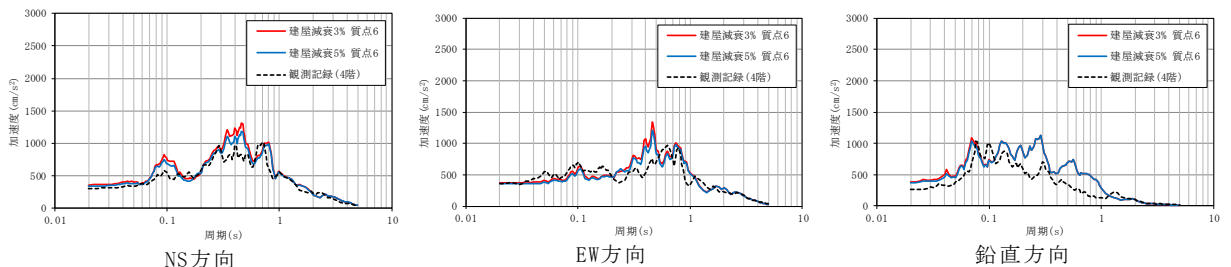

(b) 加速度応答スペクトルの比較 (4F, EL. 29.0m, h = 5%)

図3-9 日本原子力発電（株）東海第二発電所原子炉建屋のシミュレーション解析結果<sup>3.9)</sup>

### 3.3.2 原子炉建屋（PWR）での地震観測（新規制基準施行前）

原子炉建屋（PWR）における地震観測記録の分析結果を表3-4に整理する。整理に当たっては、地盤への逸散減衰の影響が小さいと考えられる上部構造物と基礎上端の記録に基づく文献を選定している。得られた観測記録レベルでの減衰定数は1%～4%程度となっている。

また、九州電力（株）では、1997年鹿児島県北西部地震の本震及び余震等の観測記録を用いて、川内原子力発電所1号機（以下「川内1号機」という。）の外部遮蔽建屋における基礎上端最大加速度と減衰定数の関係性を評価している。外部遮蔽建屋の基礎上端最大加速度と減衰定数の関係を図3-10に示す。加速度レベルが大きくなるにつれ、減衰定数は大きくなる傾向が見られるとしている。

表3-4 原子炉建屋（PWR）での地震観測記録の分析結果

	基礎上端最大加速度 (推定される応答レベル)	減衰定数	備考
伊方1号機 <sup>3.10)</sup>	約25cm/s <sup>2</sup> (弾性域)	内部コンクリート：3% 外周コンクリート：3.5%	1979年7月13日 周防灘の地震
泊1号機 <sup>3.11)</sup>	約40cm/s <sup>2</sup> (弾性域)	外部遮蔽建屋， 内部コンクリート， 周辺補機棟の平均：4.1%	1993年7月12日 北海道南西沖地震
川内1号機 <sup>3.12)</sup>	1cm/s <sup>2</sup> ～68cm/s <sup>2</sup> 程度 (弾性域)	外部遮蔽建屋：1%～4%程度	1997年3月26日， 5月13日 鹿児島県北西部地震 (余震を含む24地震)



図3-10 川内1号機 外部遮蔽建屋の基礎上端最大加速度と減衰定数の関係<sup>3.12)</sup>

### 3.3.3 原子炉建屋（PWR）での地震観測（新規制基準施行後）

#### (1) 川内1号機での地震観測（RC造部）

九州電力（株）は、川内1号機の減衰定数に関する検討<sup>3.13)</sup>において、複数の地震観測記録を用いた詳細な検討を行い、川内1号機の外部遮蔽建屋、内部コンクリート及び原子炉補助建屋における減衰定数 $h$ について、構造及び形状による考察並びに基準地震動 $S_s$ 及び弾性設計用地震動 $S_d$ 応答レベルでの減衰定数 $h$ の考察を実施している。

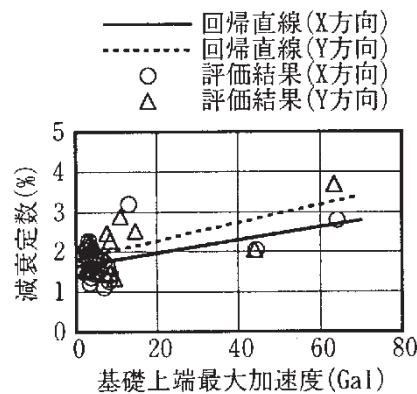
##### ① システム同定による減衰定数 $h$ の評価

九州電力（株）は、鹿児島県北西部地震の本震、同地震の余震及び天草灘地震の地震観測記録を用いて、システム同定により減衰定数 $h$ を評価した結果、水平方向は、外部遮蔽建屋で2%～5%程度、内部コンクリートで2%～8%程度、原子炉補助建屋で2%～10%程度、鉛直方向は、各建屋で2%～5%程度であるとしている。減衰定数 $h$ と基礎上端最大加速度を比較した結果を図3-11に示す。

これらの結果を踏まえ、九州電力（株）は、川内1号機について、システム同定により評価した減衰定数は、入力地点の加速度レベルに応じて大きくなる傾向を示しており、検討に用いた地震観測記録の入力地点の加速度よりも大きいレベルでは、更に大きな減衰が推定できるとしている。

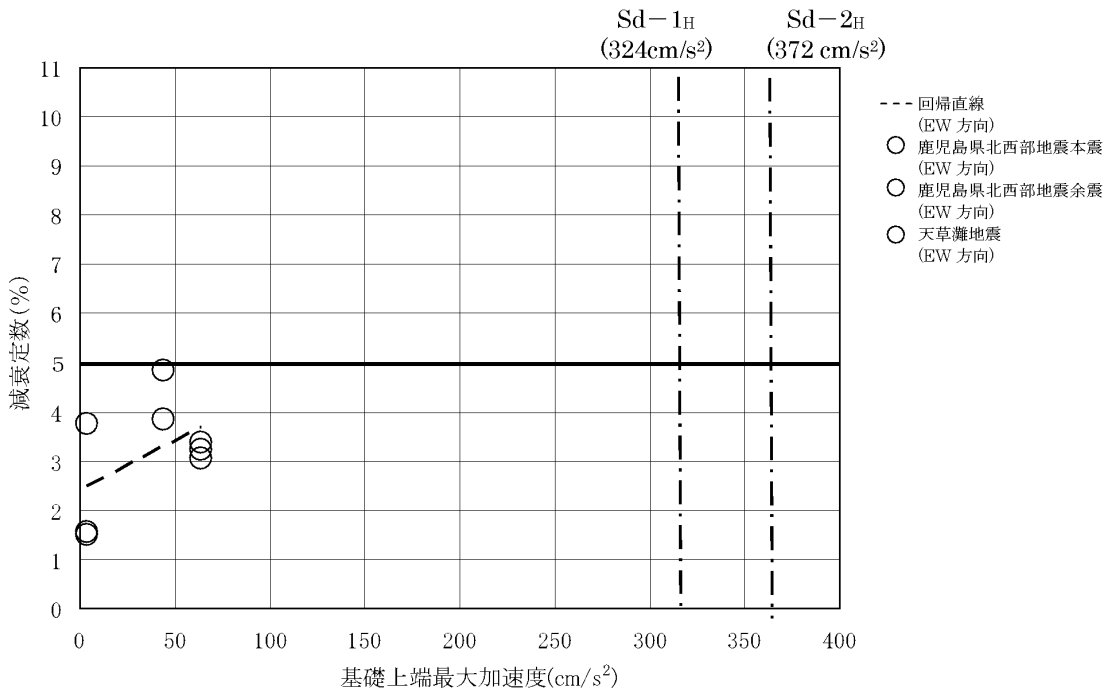

(a) 外部遮蔽建屋 (水平方向)

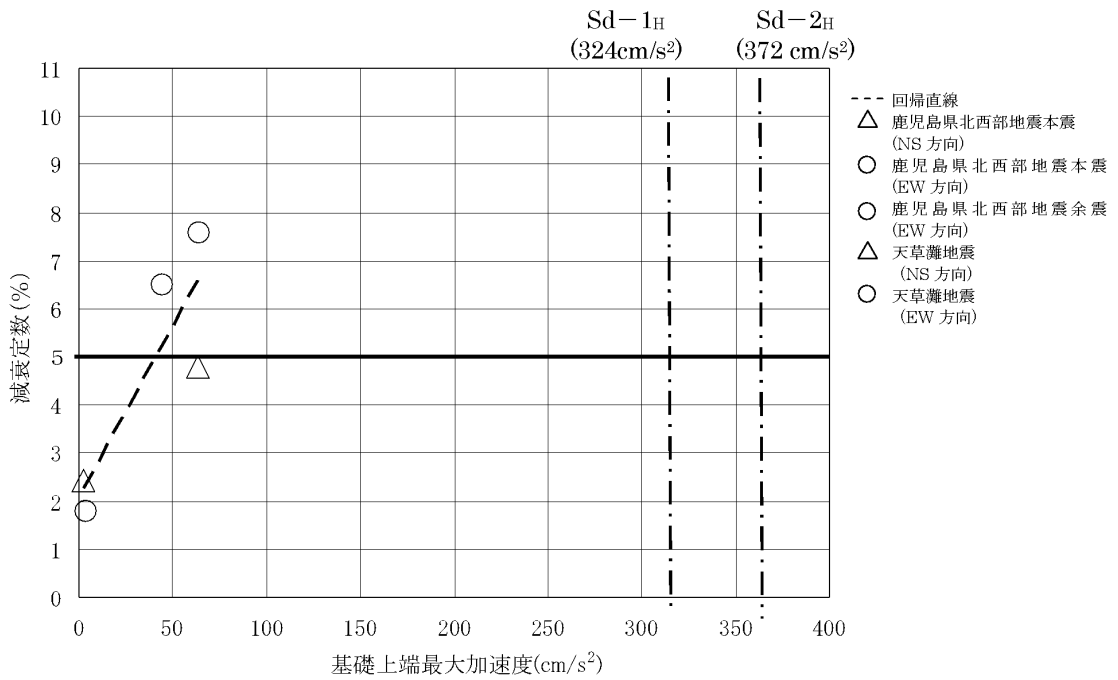

(b) 内部コンクリート (水平方向)

図3-11 川内1号機の基礎上端最大加速度と減衰定数の関係<sup>3,13)</sup> (1/2)



図3-11 川内1号機の基礎上端最大加速度と減衰定数の関係<sup>3.13)</sup> (2/2)

## ② 構造及び形状による考察

九州電力（株）はRC造の建物・構築物の減衰定数  $h$  について、構造及び形状により、以下のように考察している。

RC耐震壁試験と比較して、減衰効果が期待できる要因に着目し、単純な構造体と多数の耐震壁及び構造床から構成された3次元的な広がりを持つ複雑な構造体に分類して考察を行う。

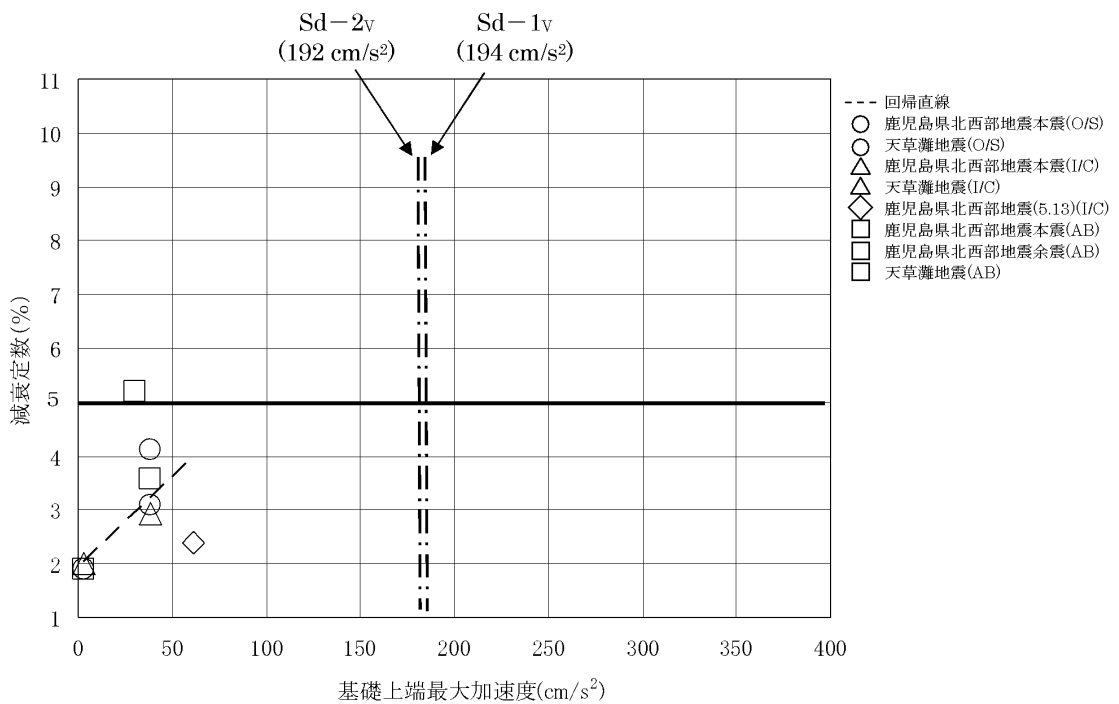
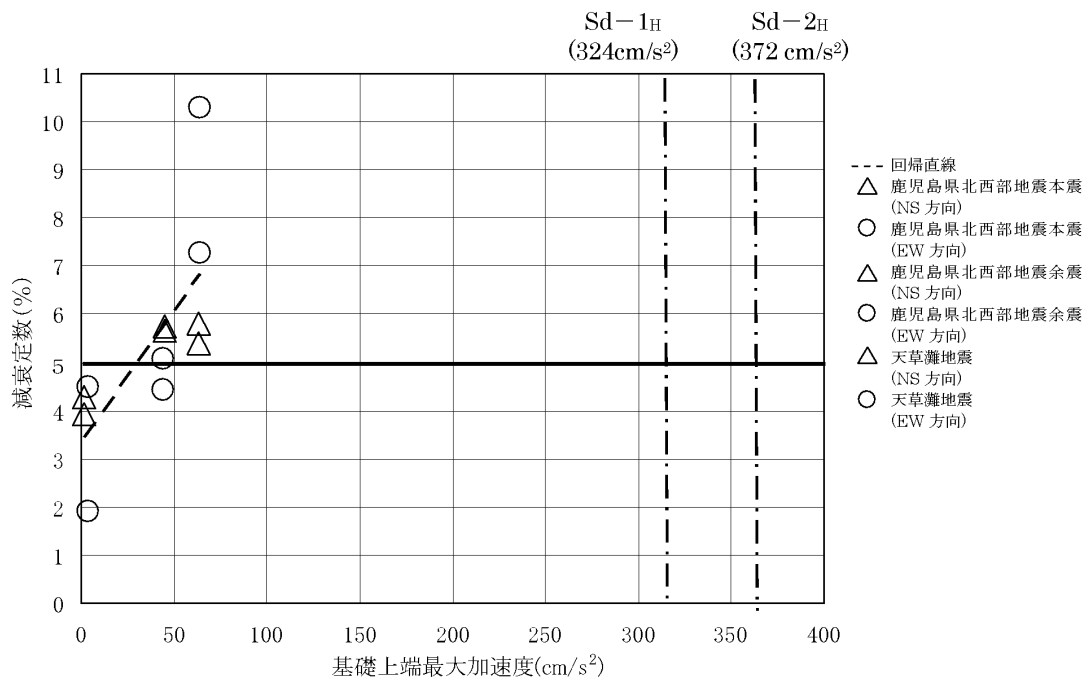
単純な構造体は、外部遮蔽建屋が該当し、トップドーム部を除き、高さ方向に構造床がなく、耐震壁に取り付くはり及び耐震壁がないような構造で、直交する接合部が少ないことが特徴といえる。

複雑な構造体は、直交部材との接合部を複数有する構造体とし、内部コンクリート及び原子炉補助建屋が該当する。内部コンクリートは、構造床を有し、耐震壁は3次元的に複雑な形状となっている。また、原子炉補助建屋は、複数の層にそれぞれ構造床があり、耐震壁も多数の区画を形成している。

これらの複雑な構造体は、水平方向及び鉛直方向の地震力に対し、耐震壁及び構造床に加え、接合部を介した挙動及び加力方向と直交する構造部材の挙動から、減衰効果が得られると考えられる。これらは、内部コンクリート及び原子炉補助建屋の水平方向については、システム同定による減衰定数の評価結果において、単純なRC耐震壁と比較して、減衰効果が特に大きい傾向が得られていること、また、鉛直方向については、地震応答解析モデルによる検討結果において、鉛直方向の観測記録で減衰効果が解析結果以上に得られていることから推察できる。

## ③ 基準地震動 $S_s$ 及び弾性設計用地震動 $S_d$ に対する応答レベルでの減衰定数の考察

九州電力（株）は、川内1号機の基準地震動  $S_s$  による耐震壁の最大せん断ひずみは、スケルトン曲線においておおむね第1折点付近であり、弾性設計用地震動  $S_d$  による耐震壁の最大せん断ひずみは、スケルトン曲線においておおむね第1折点付近以下であるとしている。

既往の実験・観測結果に加え、川内1号機におけるシステム同定による減衰定数  $h$  の評価結果からも、減衰定数  $h$  には振幅依存特性が確認されることから、基準地震動  $S_s$  レベル（水平方向  $540\text{cm/s}^2$  以上、鉛直方向  $320\text{cm/s}^2$  以上）及び弾性設計用地震動  $S_d$  レベル（水平方向  $320\text{cm/s}^2$  以上、鉛直方向  $190\text{cm/s}^2$  以上）では、観測記録レベル（ $1\text{cm/s}^2 \sim 60\text{cm/s}^2$  程度）で得られた減衰定数  $h$  よりも大きいと考えられ、基準地震動  $S_s$  レベル及び弾性設計用地震動  $S_d$  レベルの解析に用いる減衰定数  $h$  は、水平方向及び鉛直方向とも5%程度以上と考えら

れるとしている。

ここで、複雑な構造体である内部コンクリート及び原子炉補助建屋については、観測記録地震動レベル（ $1\text{cm/s}^2\sim 60\text{cm/s}^2$ 程度）で5%を超える減衰定数  $h$  が得られているが、単純な構造体である外部遮蔽建屋は最大で約5%と、構造の複雑さによる減衰効果の違いがみられることから、九州電力（株）は、単純な構造体である外部遮蔽建屋については、観測記録より得られた減衰定数  $h$  に加え、振幅依存性を踏まえると、弾性設計用地震動  $S_d$  レベルにおいても5%程度以上とできるものと考えられるが、構造の複雑さによる減衰効果が期待しにくいことから、弾性設計用地震動  $S_d$  を用いた評価では、減衰定数を3%とした場合についても考慮するとしている。

(2) 高浜3号機の地震観測（RC造部）

関西電力（株）は、高浜発電所3号機（以下「高浜3号機」という。）における減衰定数に関する検討<sup>3.14)</sup>では、地震観測記録を用いて建屋の減衰定数 $h$ の考察を実施している。

システム同定により減衰定数 $h$ を評価した結果、水平方向は外部遮蔽建屋で1.6%～2.9%程度、内部コンクリートで2.8%～6.8%程度、外周建屋で2.2%～5.2%程度、鉛直方向は各建屋で1.4%～7.3%程度であるとしている。高浜3号機のシステム同定結果を図3-12に示す。

また、高浜3号機と川内1号機は、建物・構築物の配置やその構造的特徴には共通点が見られることから、川内1号機の観測記録及びそれに基づく検討内容の結果を高浜3号機に適用できるとしている。



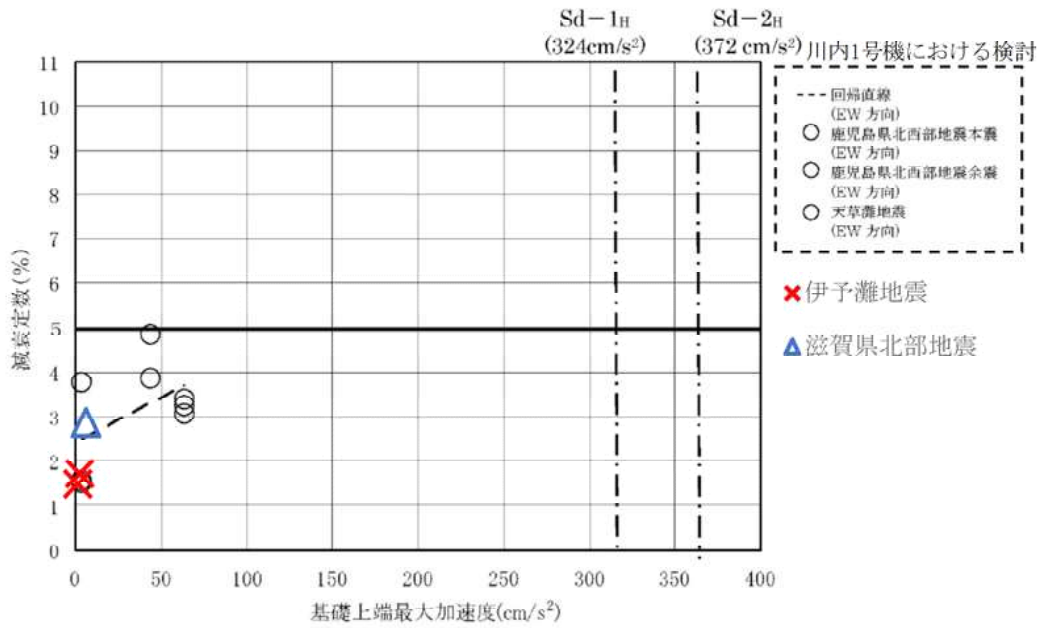

(1) 外部しゃへい建屋（水平方向）

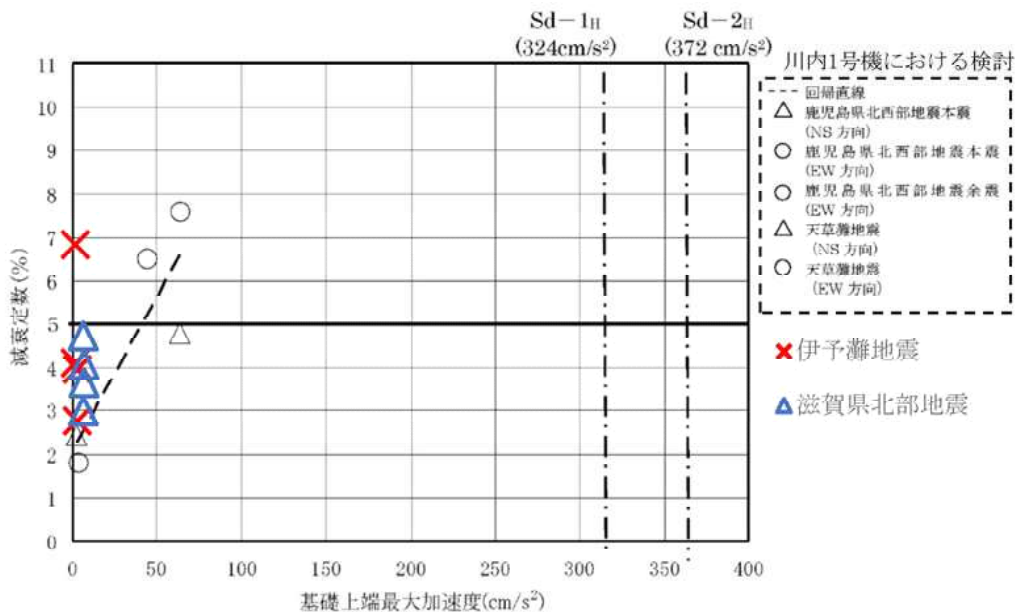

(2) 内部コンクリート（水平方向）

図3-12 川内1号機における鹿児島県北西部地震の本震及び余震等を含むシステム同定結果と高浜3号機の伊予灘地震によるシステム同定結果<sup>3,14)</sup> (1/2)

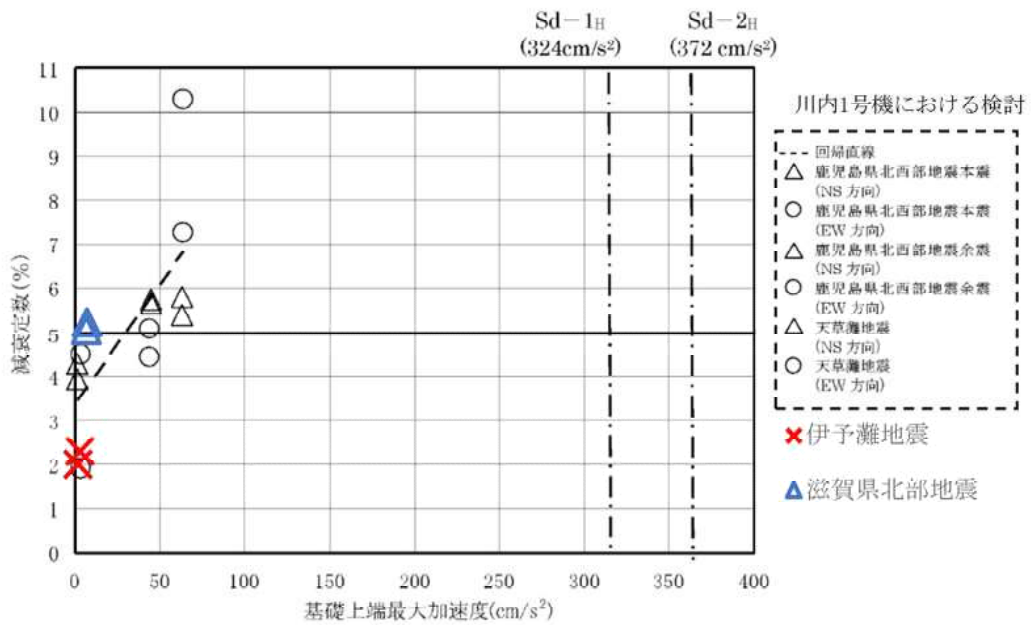

(3) 外周建屋（川内：原子炉補助建屋）（水平方向）

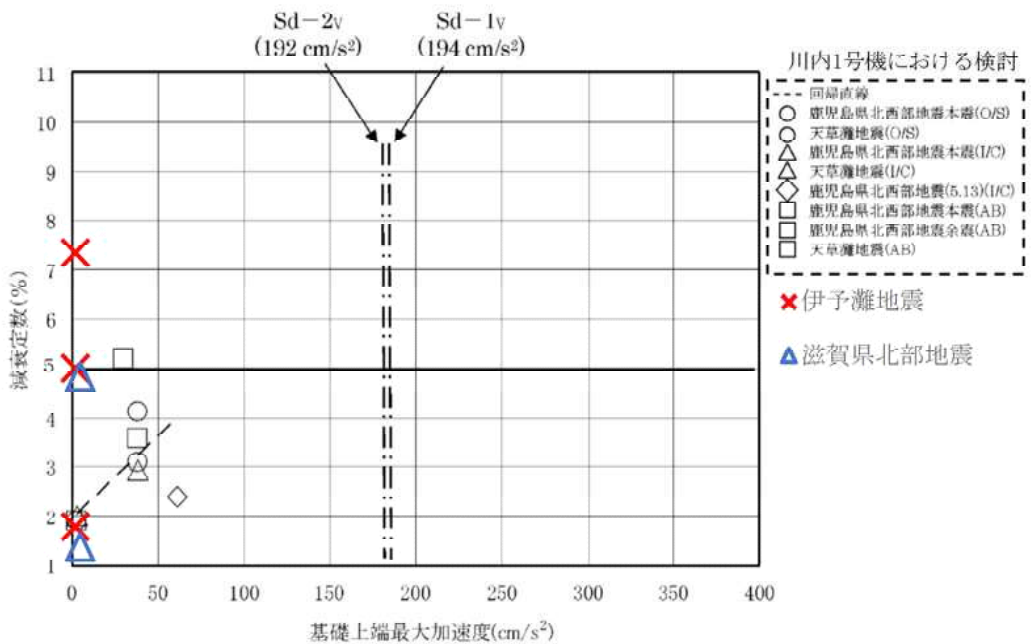

(4) 外部しゃへい建屋、内部部コンクリート、外周建屋（川内：原子炉補助建屋）（鉛直方向）

図3-12 川内1号機における鹿児島県北西部地震の本震及び余震等を含むシステム同定結果と高浜3号機の伊予灘地震によるシステム同定結果<sup>3,14)</sup> (2/2)

(3) 伊方3号機の地震観測（RC造部）

四国電力（株）は、伊方発電所3号機（以下「以下3号機」という。）における減衰定数に関する検討<sup>3.15)</sup>では、地震観測記録を用いて建屋の減衰定数 $h$ の考察を実施している。

システム同定により減衰定数 $h$ を評価した結果、水平方向は外周コンクリート壁で3%程度、内部コンクリートで5%程度であるとしている。鉛直方向は、外周コンクリート壁、内部コンクリートともに5%程度であるとしている。伊方3号機のシステム同定結果を図3-13に示す。

また、伊方3号機と川内1号機は、類似の構造をもつ建物・構築物であり、川内1号機の観測記録及びそれに基づく検討内容を伊方3号機に適用できるとしている。

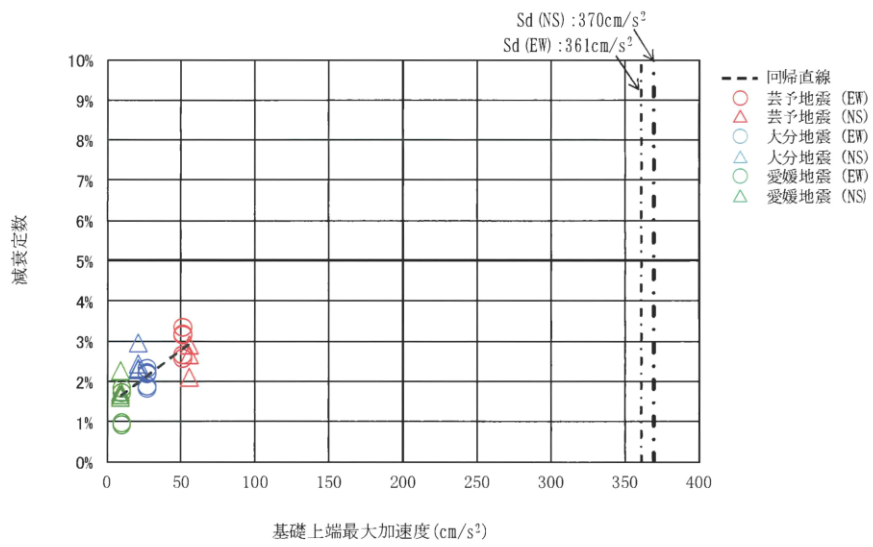

(a) 外周コンクリート壁 (水平方向)

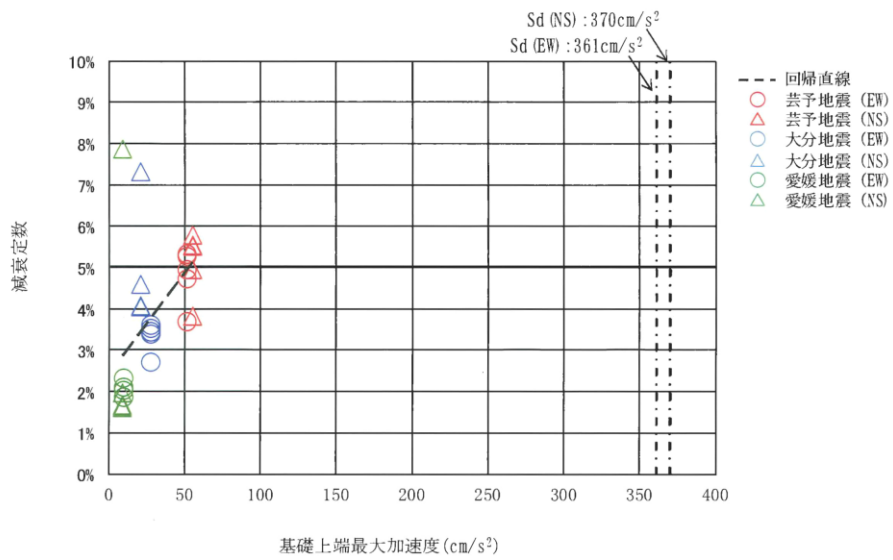

(b) 内部コンクリート (水平方向)

図3-13 伊方3号機の芸予地震等によるシステム同定結果<sup>3.15)</sup> (1/2)

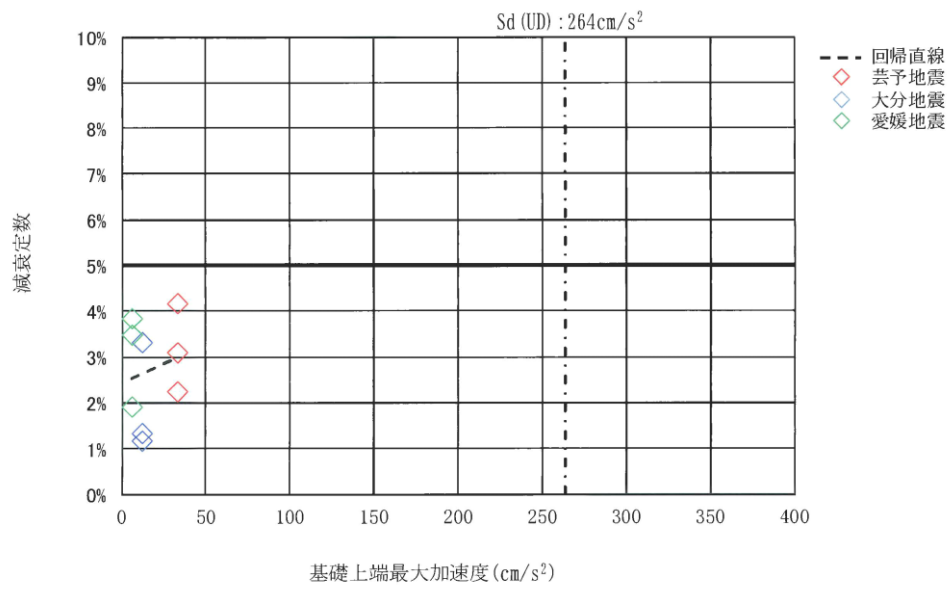

(c) 外周コンクリート壁 (鉛直方向)

図3-13 伊方3号機の芸予地震等によるシステム同定結果<sup>3.15)</sup> (2/2)

(4) 玄海3号機の地震観測（PCCV）

① 玄海3号機における地震観測記録を用いた減衰定数の検討

玄海発電所3号機（以下「玄海3号機」という。）における減衰定数に関する検討<sup>3.16)</sup>では、地震観測記録を用いたシステム同定を実施し、PCCVでは減衰定数が低振幅の観測記録レベルでも、水平方向では2%程度以上であり、最大では3%を超える減衰定数が得られ、鉛直方向では、2%程度以上の結果であり、最大では5%程度の減衰定数が得られたとしている。玄海3号機のシステム同定結果を図3-14に示す。

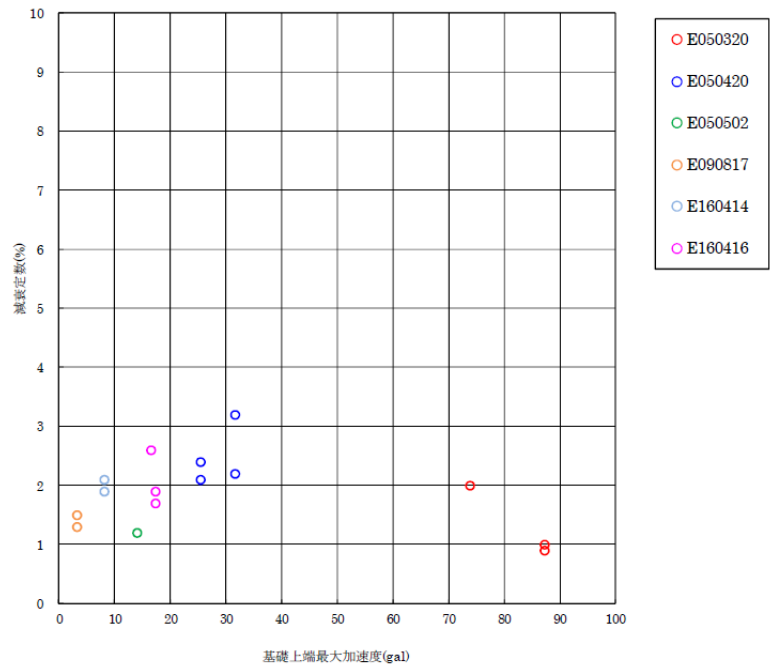

(a) 水平方向

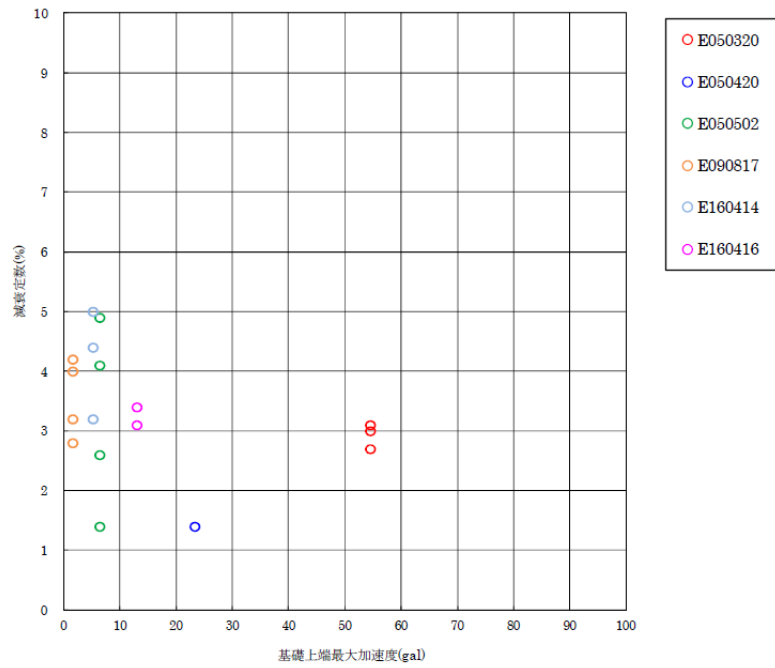

(b) 鉛直方向

図3-14 玄海3号機の観測記録によるシステム同定結果<sup>3.16)</sup>

## ② 3次元FEMモデルを用いた動的線形解析による検討

玄海3号機では、減衰定数が地震応答解析モデルに与える影響を確認する観点から、3次元FEMモデルを用いた動的線形解析による検討を実施している。この検討では、PCCVの減衰定数3%、RC造部の減衰定数を5%とした解析ケース（以下「基本ケース」という。）及びPCCVの減衰定数を2%、RC造部の減衰定数を3%とした解析ケース（以下「減衰定数の不確かさ考慮ケース」という。）による地震応答解析を行い、観測記録との比較検討を行っている。

上記によると、3次元FEMモデルによる解析結果は、おおむね観測記録と同等又は保守的な評価となっており、保守的な解析結果が得られる場合においても、基本ケースのほうが観測記録と比較的よく整合するとしている。

## ③ 基準地震動 $S_s$ 及び弾性設計用地震動 $S_d$ に対する応答レベル

九州電力（株）によると、玄海3号機のPCCVの基準地震動  $S_s$  による耐震壁の最大応答せん断ひずみは、スケルトン曲線の第1折点を超える程度となり、弾性設計用地震動  $S_d$  による耐震壁の最大応答せん断ひずみは、スケルトン曲線の第1折点未満であるとしている。

## ④ 減衰定数の考察

玄海3号機における基準地震動  $S_s$  に対するPCCVの応答レベルは、スケルトン曲線の第1折点を超える程度であり、第1折点付近の減衰定数について考察している。玄海3号機の観測記録を用いたシステム同定結果は、水平方向で2%～3%程度、鉛直方向で2%～5%程度であり、第1折点付近の減衰定数としては、このシステム同定結果に既往の実験結果による減衰定数の振幅依存性を考慮できるとしている。また、3次元FEMモデルの動的線形解析により観測記録レベルにおいて、減衰定数3%の妥当性を確認しており、第1折点付近におけるPCCVの減衰定数は3%程度以上となることが推定されたとしている。

また、弾性設計用地震動  $S_d$  レベルでのPCCVの減衰定数については、観測記録の地震動レベルと  $S_d$  地震動レベルとの振幅レベルの違いによる減衰定数の振幅依存性を踏まえると、基準地震動  $S_s$  と同様にPCCVで3%を基本とするとしている。これは、3次元FEMモデルを用いた動的線形解析による検討において、観測記録レベルの床応答スペクトルは、PCCVの減衰定数を3%とした基本ケース及びPCCVの減衰定数を2%とした減衰定数の不確かさ考慮ケースともに、観測記録と同等又は保守的な結果を示すこと、基本ケースのほうが観測記録と同等又は保守的な結果を示すこと、基本ケースのほうが観測記録と整合する傾向があることから、3%が妥当な設定であるとしている。

なお、単純な構造体のPCCVについては、構造の複雑さによる減衰効果が期待



しにくく低振幅である観測記録レベルにおいても、水平方向、鉛直方向ともに2%程度以上の減衰定数が得られていることを踏まえ、弾性設計用地震動S<sub>d</sub>に対する評価において、減衰定数の設定に起因するばらつきとして2%を考慮するとしている。

(5) 大飯3号機の地震観測

大飯発電所3号機（以下「大飯3号機」という。）における減衰定数に関する検討<sup>3.17)</sup>では、2つの地震観測記録を用いたシステム同定を実施し、RC造部及びPCCVの減衰定数を評価している。RC造部では水平方向7.1%～9.7%程度の減衰定数が得られ、鉛直方向では、6.1%～8.2%程度の減衰定数が得られたとしている。PCCVでは水平方向で1.7%～2.4%程度、鉛直方向で1.6%～4.2%程度の減衰定数が得られたとしている。

また、大飯3号機、高浜3号機及び伊方3号機は、原子炉格納施設の構造的特徴の類似性が確認され、高浜3号機及び伊方3号機における減衰定数に関する既往の知見を大飯3号機のRC造部の減衰定数の検討に適用することは可能であるとしている。更に、大飯3号機と玄海3号機については、原子炉格納施設及びPCCVの構造的特徴の類似性が確認され、玄海3号機におけるPCCVの減衰定数に関する既往の知見を大飯3号機のPCCVの減衰定数の検討に適用することは可能であるとしている。

#### 4. 減衰定数の検討

##### 4.1 地盤への逸散減衰の検討

「2.4 減衰マトリクスの設定」に示したひずみエネルギー比例型モード減衰定数を用いて、建屋全体の減衰量に対する地盤への逸散減衰の影響を検討する。

原子炉建屋のひずみエネルギー比例型モード減衰定数の算定結果を表4-1に示す。また、算定に用いた建屋及び地盤の減衰定数並びにひずみエネルギーの比率を表4-2に示す。

水平方向では、NS方向及びEW方向ともに1次、2次が建屋-地盤連成モード、3次が建屋単独モードとなっている。水平方向のモード減衰定数は、刺激係数の大きな1次では、NS方向は20.5%のうち19.4%が、EW方向は21.3%のうち20.3%が、2次でもNS方向は37.7%のうち36.7%が、EW方向は37.6%のうち36.7%が地盤減衰の影響であり、全体に占める割合が大きい。建屋単独モードである3次では、NS方向は5.4%のうち0.4%が、EW方向は5.6%のうち0.7%が地盤減衰の影響であり、1次、2次に比較して地盤減衰の影響が小さいが、刺激係数も小さいため、建屋の減衰が地震応答に与える影響は小さい。

また、鉛直方向では、1次、3次が屋根トラスのモード、2次が建屋-地盤連成モードとなっている。モード減衰定数は、建屋-地盤連成のモードである2次では36.4%のうち35.5%が地盤減衰の影響であり、全体に占める割合が大きい。屋根トラスの振動モードのうち、1次では12.9%のうち10.7%が地盤減衰の影響であり、全体に占める割合が大きく、3次では地盤減衰の割合が0.0%であるが、鉄骨部材の減衰の影響が主である。

以上より、原子炉建屋の地震応答解析モデルにおいては、地盤への逸散減衰の影響が建屋の減衰よりもかなり大きいと言える。

表4-1 ひずみエネルギー比例型モード減衰定数の算定結果

(a) NS方向, Ss-1

次数	固有振動数 (Hz)	モード減衰定数 (%)	刺激係数	備考
1	2.28	20.5	1.585	建屋-地盤連成1次
2	5.20	37.7	-0.697	
3	11.03	5.4	0.068	

(b) EW方向, Ss-1

次数	固有振動数 (Hz)	モード減衰定数 (%)	刺激係数	備考
1	2.33	21.3	1.547	建屋-地盤連成1次
2	5.23	37.6	-0.617	
3	12.16	5.6	0.028	

(c) 鉛直方向, Ss-1

次数	固有振動数 (Hz)	モード減衰定数 (%)	刺激係数	備考
1	3.58	12.9	9.356	屋根トラス1次
2	3.87	36.4	-8.417	建屋-地盤連成1次
3	12.95	2.1	0.092	

表4-2 建屋及び地盤の減衰定数並びにひずみエネルギーの比率

方向	部材			1次			2次			3次			
				① 各部材 の 減衰定数	② ひずみ エネルギー の比率	①×②	① 各部材 の 減衰定数	② ひずみ エネルギー の比率	①×②	① 各部材 の 減衰定数	② ひずみ エネルギー の比率	①×②	
NS 方向	建屋			5.0%	21.5%	1.1%	5.0%	19.1%	1.0%	5.0%	99.5%	5.0%	
	地盤 ばね	側面	4.80	並進	83.9%	1.5%	1.3%	92.6%	0.3%	0.3%	96.4%	0.0%	0.0%
			4.80	回転	58.9%	0.6%	0.4%	78.6%	0.4%	0.3%	89.2%	0.0%	0.0%
			-1.70	並進	83.9%	2.5%	2.1%	92.6%	1.2%	1.1%	96.4%	0.0%	0.0%
			-1.70	回転	59.0%	1.3%	0.8%	78.7%	0.8%	0.6%	89.3%	0.0%	0.0%
		-8.20	並進	71.3%	4.4%	3.1%	86.0%	4.5%	3.9%	93.1%	0.1%	0.1%	
		-8.20	回転	36.6%	3.5%	1.3%	60.8%	1.9%	1.2%	78.5%	0.0%	0.0%	
		-13.70	並進	69.8%	1.6%	1.1%	85.2%	3.0%	2.6%	92.7%	0.0%	0.0%	
		-13.70	回転	34.8%	1.8%	0.6%	59.0%	1.0%	0.6%	77.3%	0.0%	0.0%	
	底面	-13.70	並進	25.9%	25.1%	6.5%	48.4%	48.3%	23.4%	69.5%	0.4%	0.3%	
		-13.70	回転	6.1%	36.2%	2.2%	13.7%	19.5%	2.7%	27.3%	0.0%	0.0%	
合計(モード減衰定数)						20.5%		37.7%				5.4%	
EW 方向	建屋			5.0%	19.5%	1.0%	5.0%	17.1%	0.9%	5.0%	98.4%	4.9%	
	地盤 ばね	側面	4.80	並進	84.3%	1.5%	1.3%	92.7%	0.3%	0.3%	96.8%	0.0%	0.0%
			4.80	回転	59.8%	0.5%	0.3%	78.9%	0.3%	0.2%	90.2%	0.0%	0.0%
			-1.70	並進	84.2%	2.6%	2.2%	92.6%	1.1%	1.0%	96.8%	0.0%	0.0%
			-1.70	回転	59.8%	1.2%	0.7%	78.9%	0.8%	0.6%	90.2%	0.1%	0.1%
		-8.20	並進	71.8%	4.6%	3.3%	86.1%	4.4%	3.8%	93.8%	0.0%	0.0%	
		-8.20	回転	37.4%	3.3%	1.2%	61.2%	2.1%	1.3%	80.4%	0.1%	0.1%	
		-13.70	並進	70.4%	1.7%	1.2%	85.3%	2.9%	2.5%	93.4%	0.0%	0.0%	
		-13.70	回転	35.6%	1.7%	0.6%	59.3%	1.1%	0.7%	79.2%	0.1%	0.1%	
	底面	-13.70	並進	26.3%	26.9%	7.1%	48.5%	47.2%	22.9%	71.7%	0.2%	0.1%	
		-13.70	回転	6.7%	36.5%	2.4%	14.8%	22.7%	3.4%	31.7%	1.1%	0.3%	
合計(モード減衰定数)						21.3%		37.6%				5.6%	
鉛直 方向	建屋		RC	5.0%	22.1%	1.1%	5.0%	10.4%	0.5%	5.0%	3.0%	0.2%	
			鉄骨	2.0%	55.2%	1.1%	2.0%	17.9%	0.4%	2.0%	97.0%	1.9%	
	地盤ばね	-13.70	底面 鉛直	47.1%	22.7%	10.7%	49.5%	71.7%	35.5%	79.7%	0.0%	0.0%	
	合計(モード減衰定数)						12.9%		36.4%				2.1%

#### 4.2 地震観測記録を用いたシミュレーション解析

原子炉建屋を対象に、2007年7月16日新潟県中越沖地震（以下「中越沖地震」という。）時の観測記録を用いて、V-2-2-1「原子炉建屋の地震応答解析」に示す解析モデルによるシミュレーション解析を実施した。解析モデルを図4-1及び図4-2に、解析に用いた使用材料の物性値を表4-3に示す。

減衰定数は、「3.3.1 原子炉建屋（BWR）での地震観測（RC造部）」で示されている減衰定数と入力加速度レベルの関係を踏まえて、RC造部を3%と5%の2種類の場合について検討する。最大応答加速度分布を図4-3に、加速度応答スペクトルを図4-4に解析結果と観測記録を比較して示す。

最大応答加速度分布では、RC造部の減衰3%と5%のケースともに、観測記録に対して保守的な値となったが、減衰5%の結果のほうが減衰3%の結果よりも観測記録により整合する結果となっている。また、加速度応答スペクトルにおいても、RC造部の減衰3%と5%のケースともに、観測記録との整合性はほぼ同等であるが、最大応答加速度分布と同様に、減衰5%の結果のほうが減衰3%の結果よりも観測記録に整合する傾向にある。

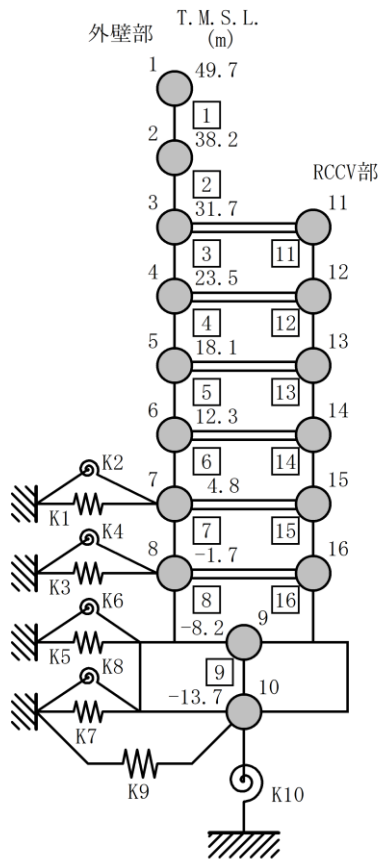

NS方向

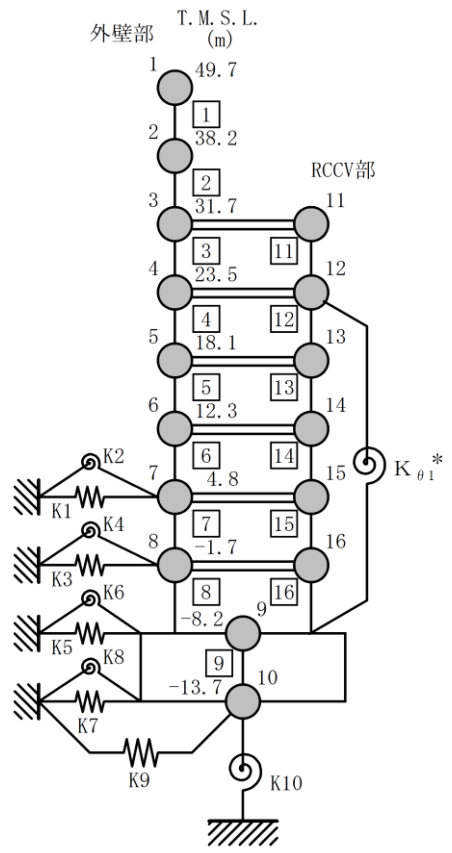

EW方向

注記\* : RCCV回転ばね

図4-1 地震応答解析モデル (水平方向)

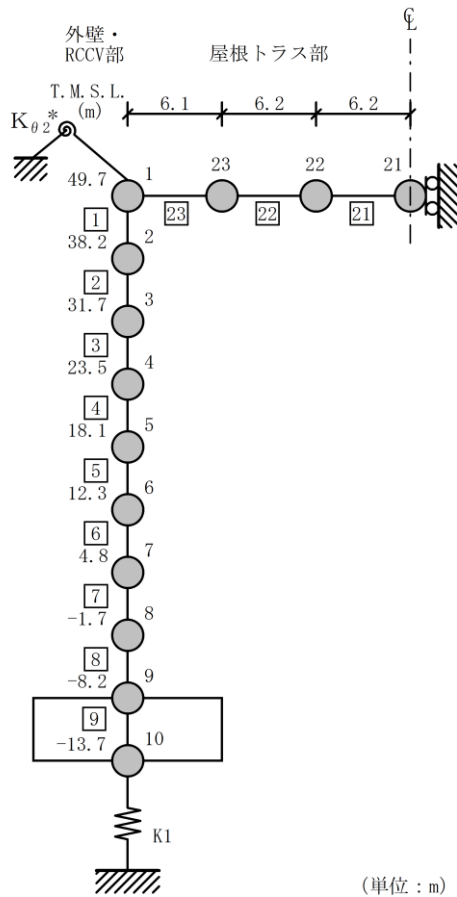

注記\* : 屋根トラス端部回転拘束ばね

図4-2 地震応答解析モデル (鉛直方向)

表4-3 使用材料の物性値

使用材料	ヤング係数 (N/mm <sup>2</sup> )	せん断 弾性係数 (N/mm <sup>2</sup> )	減衰定数 (%)
鉄筋コンクリート コンクリート : Fc=43.1 (N/mm <sup>2</sup> ) (Fc=440 (kgf/cm <sup>2</sup> ))	2.88 × 10 <sup>4</sup>	1.20 × 10 <sup>4</sup>	3, 5





図4-3 最大応答加速度分布の比較 (NS方向) : 中越沖地震 (1/3)



図4-3 最大応答加速度分布の比較 (EW方向) : 中越沖地震 (2/3)

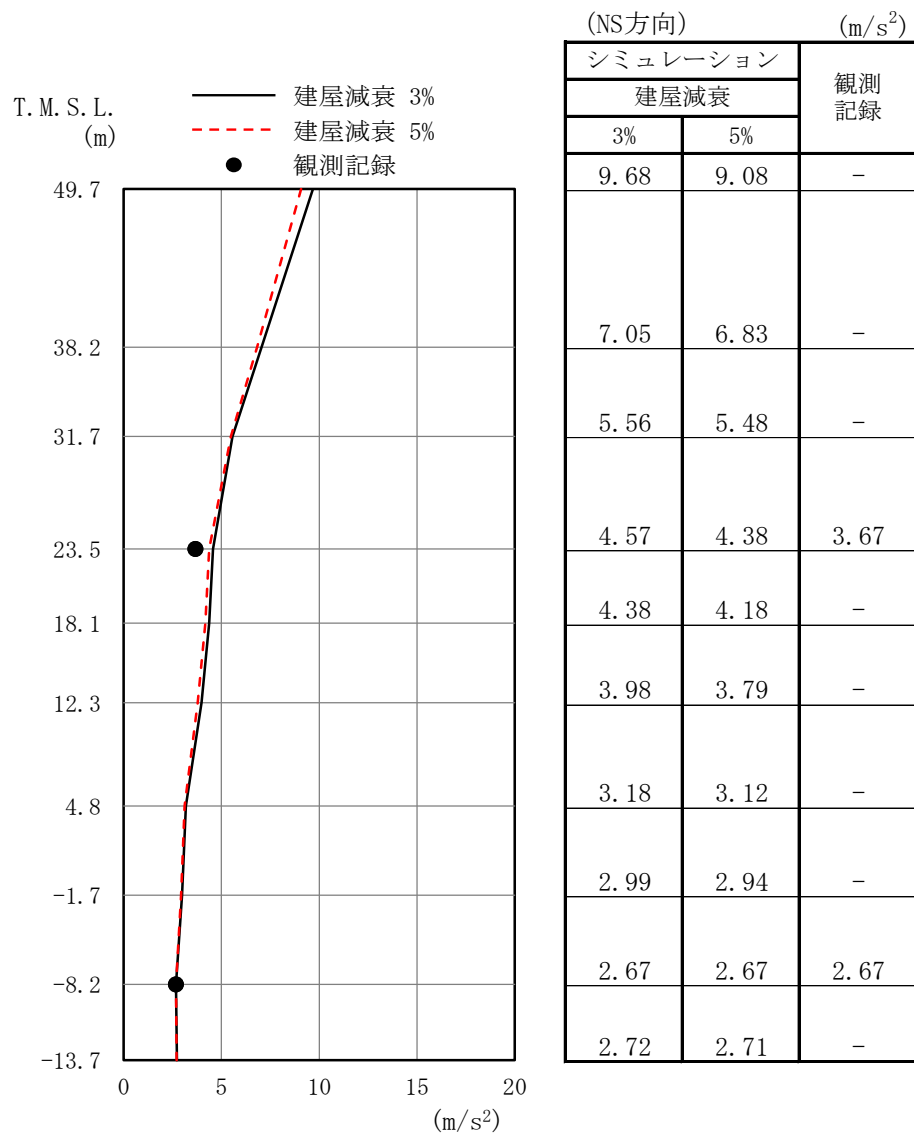

図4-3 最大応答加速度分布の比較（鉛直方向）：中越沖地震（3/3）

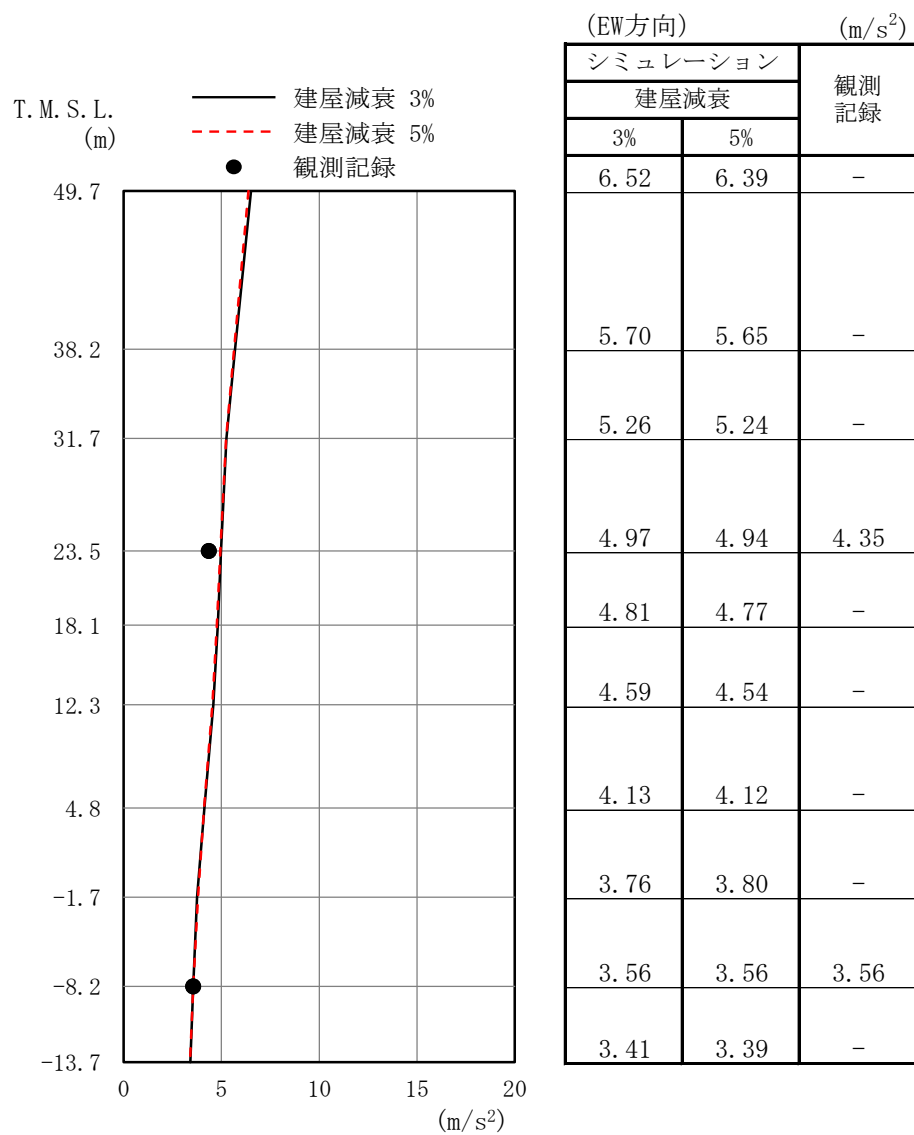

(a) NS方向 3F (T.M.S.L. 23.5m, h = 5%)

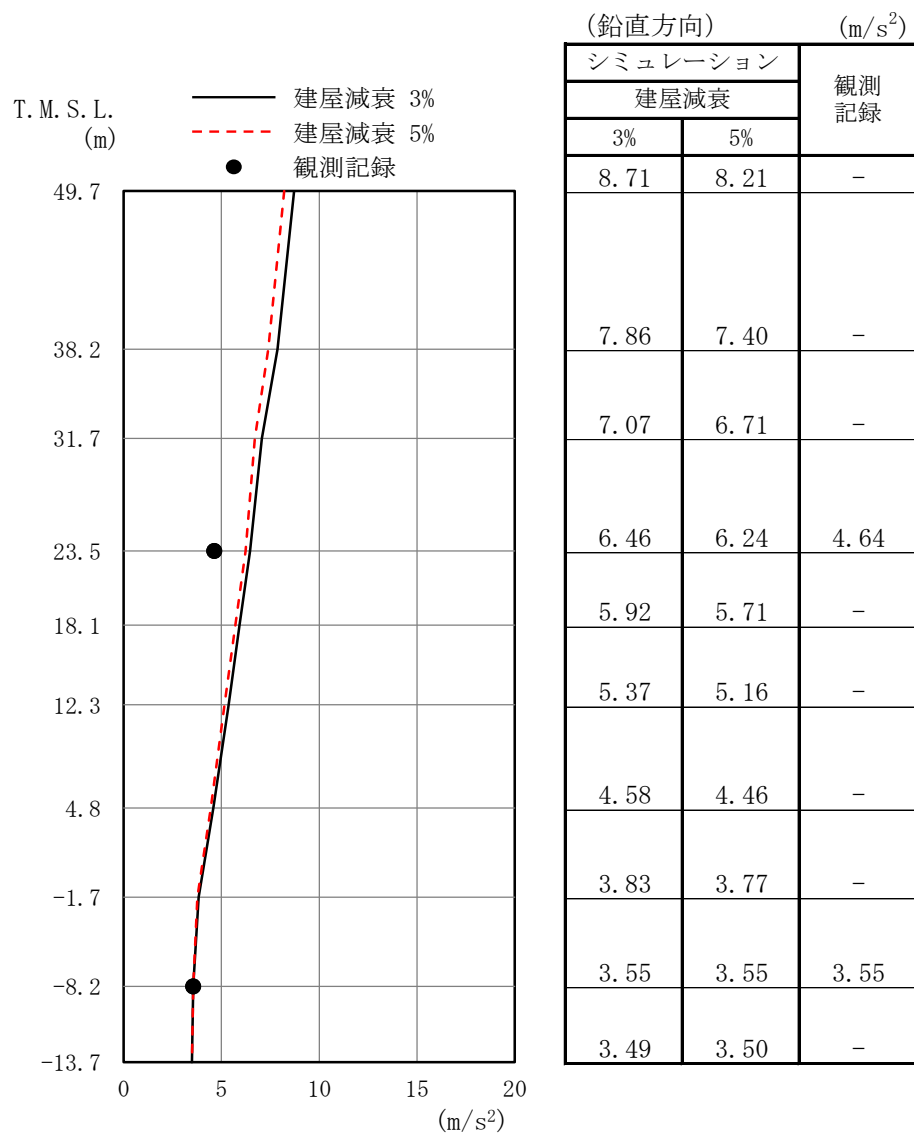
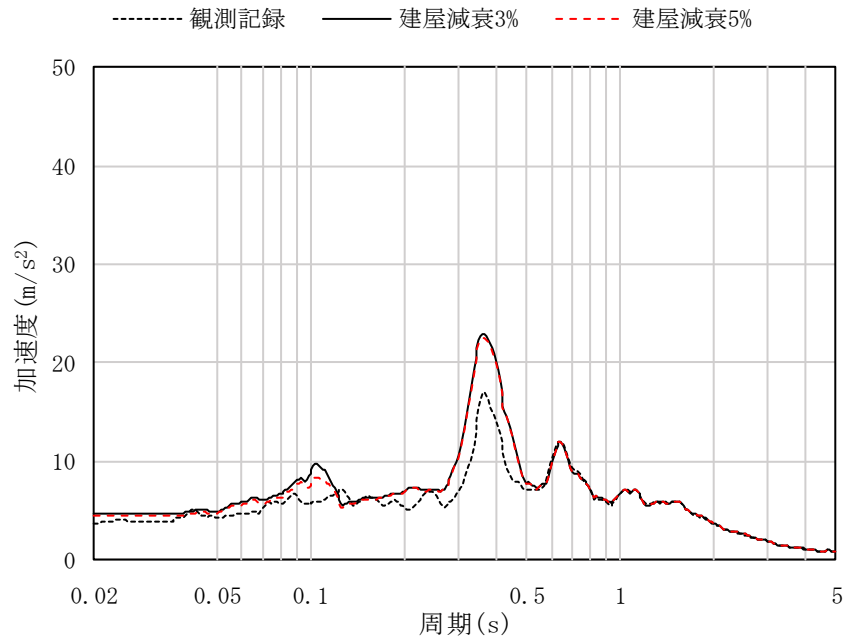
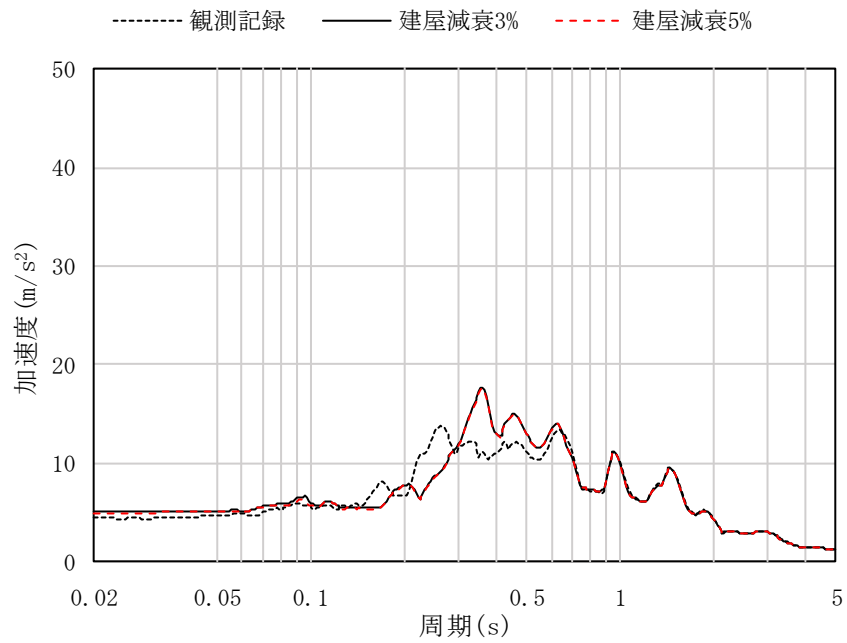

(b) EW方向 3F (T.M.S.L. 23.5m, h = 5%)

図4-4 加速度応答スペクトルの比較：中越沖地震 (1/2)

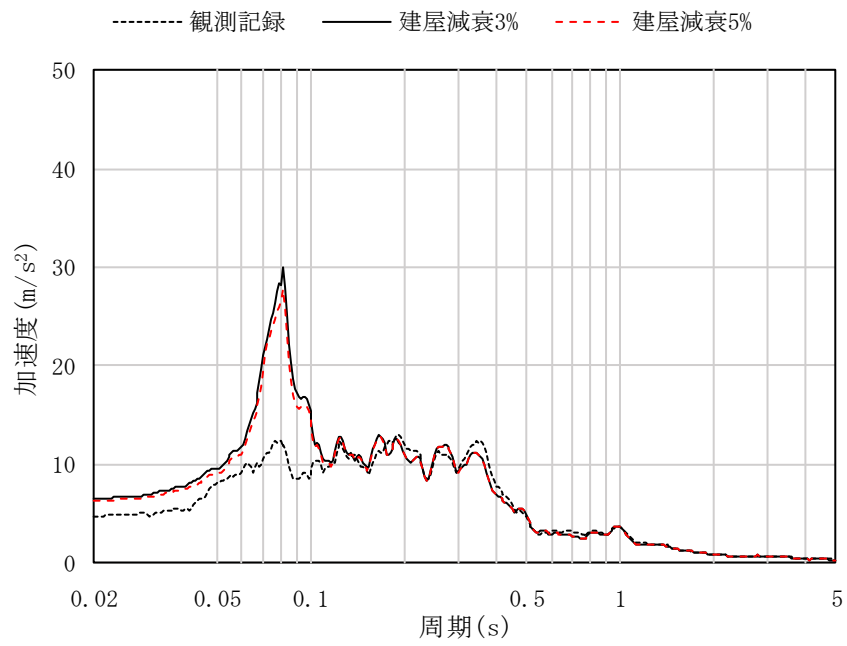

(c) 鉛直方向 3F (T. M. S. L. 23.5m, h = 5%)

図4-4 加速度応答スペクトルの比較：中越沖地震 (2/2)

## 5. 建屋の最大応答せん断ひずみ

### 5.1 基準地震動 $S_s$ 応答レベル

原子炉建屋の基準地震動  $S_s$  による耐震壁の最大応答せん断ひずみを別紙4-1「原子炉建屋の基準地震動  $S_s$  及び弾性設計用地震動  $S_d$  に対する最大応答せん断ひずみ」に示す。耐震壁の最大応答せん断ひずみは、スケルトン曲線の第1折点を超過する部位もあるが、全部位で第2折点を下回っている。

### 5.2 弾性設計用地震動 $S_d$ 応答レベル

原子炉建屋の弾性設計用地震動  $S_d$  による耐震壁の最大応答せん断ひずみを別紙4-1「原子炉建屋の基準地震動  $S_s$  及び弾性設計用地震動  $S_d$  に対する最大応答せん断ひずみ」に示す。耐震壁の最大応答せん断ひずみは、スケルトン曲線の第1折点以下となっている。

## 6. 地震応答解析モデルにおける減衰定数の設定についての考察

2章～5章で述べた内容について整理を行い，質点系モデルによる地震応答解析において，RC造部の減衰定数5%を用いることの妥当性を検討する。考察のフローを図6-1に示す。



図6-1 RC造部の減衰定数5%を用いることの妥当性についての考察フロー

## 6.1 実現象における減衰

### 6.1.1 応答レベルごとの減衰定数と振幅依存性

3.1節～3.3節に示した既往の実験結果・観測結果を表6-1に整理する。

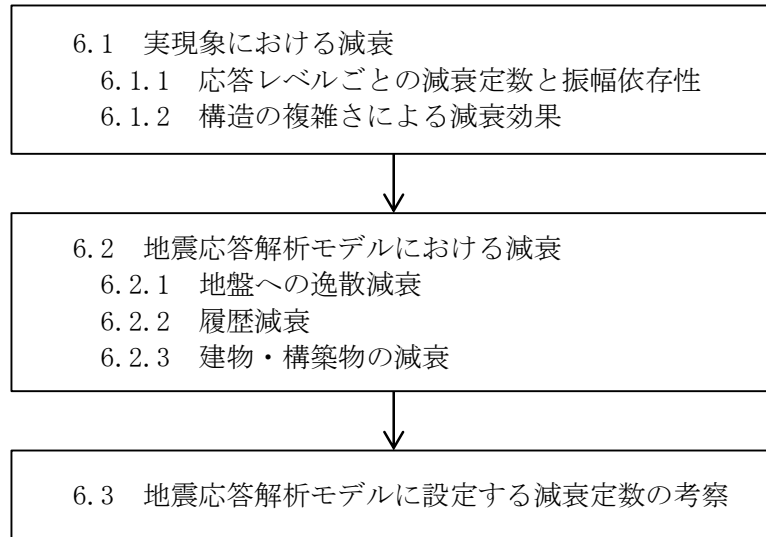
「3.1 RC耐震壁の多方向同時入力振動台試験」の結果に着目すると、RC造部の減衰定数は応答レベルが第1折点付近までで1%～5%程度、それを越えた付近で6%～7%である。また、原子力発電所における観測記録による減衰定数は、応答レベルが弾性域で1%～10%程度である。

また、「3.1 RC耐震壁の多方向同時入力振動台試験」結果より、弾性域において応答レベルと減衰の間に振幅依存性がみられ、また、「3.3.2 原子炉建屋（PWR）での地震観測（新規制基準施行前）」及び「3.3.3 原子炉建屋（PWR）での地震観測（新規制基準施行後）」の実機の地震観測記録を用いた検討結果においても基礎スラブ上最大加速度と減衰の間に振幅依存性がみられる。

実機の地震観測記録を用いたシステム同定結果によれば、BWRのRC造部で水平方向1%～8%程度、PWRのRC造部（外部遮蔽建屋、原子炉補助建屋、外周建屋等）では水平方向1%～10%程度、鉛直方向1%～8%程度である。なお、鉛直方向の減衰定数については、PWRのPCCVに比べて、RC造部は大きな値が得られており、水平方向と同程度の値となっている。

表6-1 既往の実験結果・観測結果の整理

応答レベル		線形 / 非線形				備考
		弾性域	第1折点 付近	第2折点 付近	許容限界	
RC耐震壁実験		1%～4% 程度	5%程度	6%～7% 程度	6%～7% 程度	履歴減衰を含む
		2%～4% 程度	4%程度	4%～5% 程度	4%～5% 程度	履歴減衰を あまり含まない
実構造物の 振動実験	BWR	5%～54% 程度	—	—	—	地盤への逸散減衰 を含む
	PWR	2%～7% 程度	—	—	—	地盤への逸散減衰 を含む
実機の 地震観測 記録	BWR 水平	1%～8%程度		—	—	履歴減衰等を含む
	PWR 水平	1%～10% 程度	—	—	—	地盤への逸散減衰 をあまり含まない
	PWR 鉛直	1%～8% 程度	—	—	—	地盤への逸散減衰 をあまり含まない



### 6.1.2 構造の複雑さによる減衰効果

「3.1 RC耐震壁の多方向同時入力振動台試験」結果のうち、履歴減衰を含むRC耐震壁の加振試験結果に着目すると、RC部の減衰定数は弾性域で1%～4%程度、それを越えた付近で5%～7%程度である。一方で、原子力発電所の振動試験及び地震観測記録に基づく減衰定数は、弾性域の非常に小さい応答レベルでも1%～10%程度の減衰が得られている。これは、RC耐震壁実験が、ボックス型RC耐震壁を用いた試験であるのに対し、原子力発電所は加力方向と直交する構造床や構造壁との接合部を複数有する複雑な構造であり、これらの部材の挙動及び接合部を介した挙動から、減衰効果が得られたものと考えられる。

また、「3.3.3 原子炉建屋（PWR）での地震観測（新規制基準施行後）」においても、PWR型原子力発電所の構造壁や構造床の少ない単純な構造物である外部遮蔽建屋やPCCVは、複雑な構造である内部コンクリート等に比べて減衰定数が小さい傾向がある。このことから、構造の複雑さによる減衰効果が存在すると考えられる。

## 6.2 地震応答解析モデルにおける減衰

「1.2 検討方針」に示したとおり、一般に建物・構築物の減衰作用には、材料減衰（内部摩擦減衰、外部摩擦減衰及びすべり摩擦減衰）、復元力特性による履歴減衰及び地盤への逸散減衰が考えられるが、「J E A G 4 6 0 1 -1987」及び「J E A G 4 6 0 1 -1991 追補版」に基づく建屋の地震応答解析モデルである質点系モデルでは、これらの減衰作用を整理し、材料減衰、履歴減衰及び地盤への逸散減衰の組合せとして設定している。ここで、材料減衰は減衰定数として設定している。

### 6.2.1 地盤への逸散減衰

「4.1 地盤への逸散減衰の検討」に示した原子炉建屋のひずみエネルギー比例型モード減衰定数の算定結果より、各次固有周期におけるモード減衰定数が、その主たるモードをなす建屋に設定した減衰定数に対して非常に大きく、地盤部分のひずみエネルギーの比率が大きくなっていることから、原子炉建屋においては、地盤への逸散減衰の影響が建屋の減衰よりも非常に大きい。

### 6.2.2 履歴減衰

「2.5 履歴減衰（復元力特性）の設定」に示したとおり、「J E A G 4 6 0 1 -1991 追補版」に基づく履歴減衰の設定による。この設定では、 $\tau - \gamma$ 関係の履歴特性の安定ループにおいて履歴吸収エネルギーによる減衰効果を期待していない。

一方で、「3.1 RC耐震壁の多方向同時入力振動台試験」に示したRC耐震壁試験において、履歴減衰を含む場合の等価粘性減衰定数は、履歴減衰をあまり含まない場合よりも、第1折点付近で1%程度、更に第2折点以降で2%程度大きくなるという結果が得られている。

以上より、「J E A G 4 6 0 1 -1991 追補版」に基づく履歴減衰は、保守的に設定されているといえる。

### 6.2.3 建物・構築物の減衰

「1.2 検討方針」に示したとおり，一般に建物・構築物の減衰作用には，材料減衰（内部摩擦減衰，外部摩擦減衰及びすべり摩擦減衰），履歴減衰及び地盤への逸散減衰が考えられるが，「J E A G 4 6 0 1 -1987」及び「J E A G 4 6 0 1 -1991 追補版」に基づく地震応答解析では，これらの減衰を整理し，建物・構築物の減衰，地盤への逸散減衰及び復元力特性（履歴減衰）の組合せとして減衰特性をモデル化している。このことから，「J E A G 4 6 0 1 -1987」に記載されている地震応答解析モデルに設定する建物・構築物の減衰定数は材料減衰として与えられていると考えられる。また，「6.2.2 履歴減衰」に示したとおり，「J E A G 4 6 0 1 -1991 追補版」に基づく履歴減衰が保守的に設定されていることを踏まえると，J E A Gのモデル化では，材料減衰に応答レベルに応じて実際の履歴減衰の一部も含まれているものと考えられる。

### 6.3 地震応答解析モデルに設定する減衰定数の考察

地震応答解析モデルに設定する減衰定数の考察に当たっての整理を表6-2に示す。

原子炉建屋については、中越沖地震の観測記録の建屋減衰を3%、5%とした水平方向及び鉛直方向のシミュレーションを行っており、その結果は3%、5%ともに観測記録に対して保守的な値となった。また、6号機原子炉建屋において、2004年新潟県中越地震の最大余震（以下「中越地震（余震）」という。）の観測記録の建屋減衰を3%、5%とした水平方向及び鉛直方向のシミュレーションを行っており（別紙4-3「6号機原子炉建屋の観測記録を用いたシミュレーション解析」）、その結果は3%、5%ともに観測記録に対して保守的な値となった。

ここで、原子炉建屋における中越沖地震及び中越地震（余震）の観測記録は弾性設計用地震動 $S_d$ 相当の地震レベルである。RC耐震壁試験結果よりも2%程度大きな減衰定数となっているが、RC耐震壁試験は耐震壁そのものを用いた単純な構造体に対する減衰を評価しているのに対し、原子炉建屋は多数の耐震壁から構成された3次元的な広がりをもつ複雑な構造体であるためと考えられる。鉛直方向についても、複数の壁と床により構成される複雑な構造をもつ部位については、構造の複雑さによる減衰効果があると考えられる。原子炉建屋、コントロール建屋、タービン建屋、緊急時対策所、廃棄物処理建屋及び格納容器圧力逃がし装置基礎は平面図・断面図（別紙4-2「各建物・構築物の図面集」）から判断し、多数の構造床や構造壁で構成されており、複雑な構造体に分類できる。

以上より、実現象においては、RC耐震壁試験から得られた5%程度の減衰定数に対し、構造の複雑さによる減衰の増加により2%程度以上減衰は増加し、第1折点付近では7%程度以上、第2折点付近では8%程度以上の減衰定数となることが推定される。ここで、「J E A G 4 6 0 1-1987」及び「J E A G 4 6 0 1-1991 追補版」に基づく地震応答解析モデルは、「2. 地震応答解析モデルに用いる減衰特性」に示したとおり、減衰を材料減衰、履歴減衰及び地盤への逸散減衰の3つの組合せにより減衰特性をモデル化しているが、履歴減衰は保守的に設定されている。また、「4.1 地盤への逸散減衰の検討」に示したとおり、柏崎刈羽原子力発電所においては、地盤への逸散減衰が非常に大きく、3つの組合せの減衰特性のうち、応答に与える支配的な要因となっている。

以上より、「J E A G 4 6 0 1-1987」及び「J E A G 4 6 0 1-1991 追補版」に基づき設定した柏崎刈羽原子力発電所の建物・構築物における地震応答解析モデルでは、実現象におけるRC造部の減衰として第1折点付近では7%程度以上、第1折点未満でも5%程度以上であることから、設計に用いるRC造部の減衰として5%を設定することは妥当であると考えられる。

入力地震動並びに構造及び形状による整理を踏まえた減衰定数の整理を表6-3に示す。

表6-2 地震応答解析モデルに設定する減衰定数の考察に当たっての整理

	応答レベル	線形		非線形	
		第1折点未満	第1折点付近	第2折点付近	許容限界付近
実現象	柏崎刈羽原子力発電所における地震動	弾性設計用地震動 S <sub>d</sub>		基準地震動 S <sub>s</sub>	
	RC耐震実験(履歴減衰を含む)	1%~4%程度 ↓ 構造の複雑さによる減衰の増加 2%程度以上	5%程度	6%~7%程度	6%~7%程度
	柏崎刈羽原子力発電所	5%程度以上 ↑	7%程度以上	8%程度以上	8%程度以上
解析	質点系モデル(柏崎刈羽原子力発電所)	5%程度以上 3%, 5%で 中越沖地震の観測記録を シミュレーション (水平・鉛直)			

表6-3 入力地震動並びに構造及び形状による整理を踏まえた減衰定数の整理

建物・構築物		原子炉建屋	コントロール建屋	タービン建屋	緊急時対策所	廃棄物処理建屋	格納容器圧力逃がし装置基礎
構造及び形状		複雑な構造体	複雑な構造体	複雑な構造体	複雑な構造体	複雑な構造体	複雑な構造体
入力地震動	S <sub>s</sub>	水平	5%	5%	5%	5%	5%
		鉛直	5%	5%	5%	5%	5%
	S <sub>d</sub>	水平	5%	5%	5%	—	—
		鉛直	5%	5%	5%	—	—

#### 6.4 まとめ

6.1節～6.3節を踏まえ、建物・構築物の基準地震動  $S_s$  レベル及び弾性設計用地震動  $S_d$  レベルの地震応答解析に用いるRC造部の減衰定数は、水平及び鉛直とも5%程度以上と考えられる。

## 7. 引用文献

- 3.1) 松本ほか：論文RC耐震壁の多方向同時入力振動台試験（コンクリート工学年次論文集Vol.25, No.2, 2003）
- 3.2) 「原子炉施設の実機試験・観測と評価」に関する調査報告書（日本建築学会構造委員会, 2001）
- 3.3) 東北電力（株）女川2号機及び3号機原子炉建屋シミュレーション解析について（コメント回答）（建築物・構造6-3-2）, 2012）
- 3.4) 菊地ほか：東北地方太平洋沖地震による福島第一・第二原子力発電所原子炉建屋のシミュレーション解析（その1）,（その2）（日本建築学会大会学術講演梗概集（2012））
- 3.5) 相澤ほか：2008年岩手県沿岸北部の地震による東通原子力発電所のシミュレーション解析（日本建築学会大会学術講演梗概集, 2009）
- 3.6) 菊地ほか：中越沖地震による柏崎刈羽原子力発電所原子炉建屋のシミュレーション解析（その1）～（その3）（日本建築学会大会学術講演梗概集（2008））
- 3.7) 久野ほか：原子力発電所における地震観測記録の上下動シミュレーション解析（その1）,（その2）（日本建築学会大会学術講演梗概集, 1994）
- 3.8) 立花ほか：原子力発電所における地震観測記録のシミュレーション解析（その1）,（その2）（日本建築学会大会学術講演梗概集, 2005）
- 3.9) 東海第二原子力発電所 工事計画認可申請書 工事計画に係る補足説明資料（日本原子力発電（株）, 2018）
- 3.10) 宇都宮ほか：原子力発電所の地震動観測とその解析（その1）,（その2）（日本建築学会大会学術講演梗概集, 1981）
- 3.11) 藤田ほか：泊発電所の地震動とシミュレーション解析（その1）,（その2）（日本建築学会大会学術講演梗概集, 1996）
- 3.12) 木下ほか：鹿児島県北西部地震による川内原子力発電所の地震動観測とシミュレーション解析（その1）～（その3）（日本建築学会大会学術講演梗概集, 1998）
- 3.13) 川内原子力発電所1号機 工事計画認可申請書 工事計画に係る補足説明資料（九州電力（株）, 2015）
- 3.14) 高浜発電所3号機 工事計画認可申請書 工事計画に係る補足説明資料（関西電力（株）, 2015）
- 3.15) 伊方発電所3号機 工事計画認可申請書 工事計画に係る補足説明資料（四国電力（株）, 2016）
- 3.16) 玄海原子力発電所3号機 工事計画認可申請書 工事計画に係る補足説明資料（九州電力（株）, 2017）
- 3.17) 大飯発電所3号機 工事計画認可申請書 工事計画に係る補足説明資料（関西電力（株）, 2017）

別紙 4-3 6号機原子炉建屋の観測記録を用いた  
シミュレーション解析



## 目 次

1. 検討概要 .....	別紙 4-3-1
1.1 構造概要 .....	別紙 4-3-1
1.2 解析モデル .....	別紙 4-3-13
2. 解析結果 .....	別紙 4-3-16
3. まとめ .....	別紙 4-3-22

## 1. 検討概要

別紙 4 において、7 号機原子炉建屋について、2007 年新潟県中越沖地震（以下「中越沖地震」という。）に対して、建屋減衰を 3%、5%としたシミュレーション解析を実施し、その結果は 3%、5%ともに観測記録に対して保守的な値であることを確認した。

中越沖地震の観測記録は弾性設計用地震動  $S_d$  相当の地震レベルであるが、一部の弾性設計用地震動  $S_d$  については、中越沖地震より小さな地震レベルである。そのため、本資料において中越沖地震よりも小さな観測記録に対して、建屋減衰を 3%、5%としたシミュレーション解析を実施し、観測記録との比較を行うこととした。

具体的には、6 号機原子炉建屋と 7 号機原子炉建屋の高さ及び平面形状が共通であることを踏まえ、代表として 6 号機原子炉建屋で地震観測を行ってきたことから、6 号機原子炉建屋について 2004 年新潟県中越地震の最大余震（以下「中越地震（余震）」という。）に対して建屋減衰を 3%、5%としたシミュレーション解析を実施し、観測記録との比較を行った。

### 1.1 構造概要

6 号機原子炉建屋は、地上 4 階、地下 3 階建ての鉄筋コンクリート造を主体とした建物で、屋根部分が鉄骨造（トラス構造）となっている。6 号機原子炉建屋の概略平面図及び概略断面図を図 1-1 及び図 1-2 に示す。

6 号機原子炉建屋の平面は、下部では 56.6m（NS 方向）× 59.6m（EW 方向）、最上階は 39.0m（NS 方向）× 59.6m（EW 方向）である。基礎スラブ底面からの高さは 63.4m であり、地上高さは 37.7m である。なお、6 号機原子炉建屋の屋根部分には主排気筒が設置されている。また、6 号機原子炉建屋は隣接する他の建屋と構造的に分離している。

6 号機原子炉建屋の基礎は厚さ 5.5m のべた基礎で、支持地盤である泥岩上に直接設置している。

6 号機原子炉建屋の中央部には原子炉圧力容器を収容している鉄筋コンクリート製原子炉格納容器（以下「RCCV」という。）がある。RCCV は円筒形で基礎スラブ上から立ち上がり、床スラブによって 6 号機原子炉建屋と一体構造になっている。この RCCV の高さは底部上端からトップスラブ部下端まで 29.5m、内径は 29.0m であり、壁厚は 2.0m である。

6 号機原子炉建屋の主な耐震壁は、RCCV と外壁である。主要な耐震壁は建屋の中心に対してほぼ対称に配置しており、開口部も少なく、建屋は全体として非常に剛性の高い構造となっている。

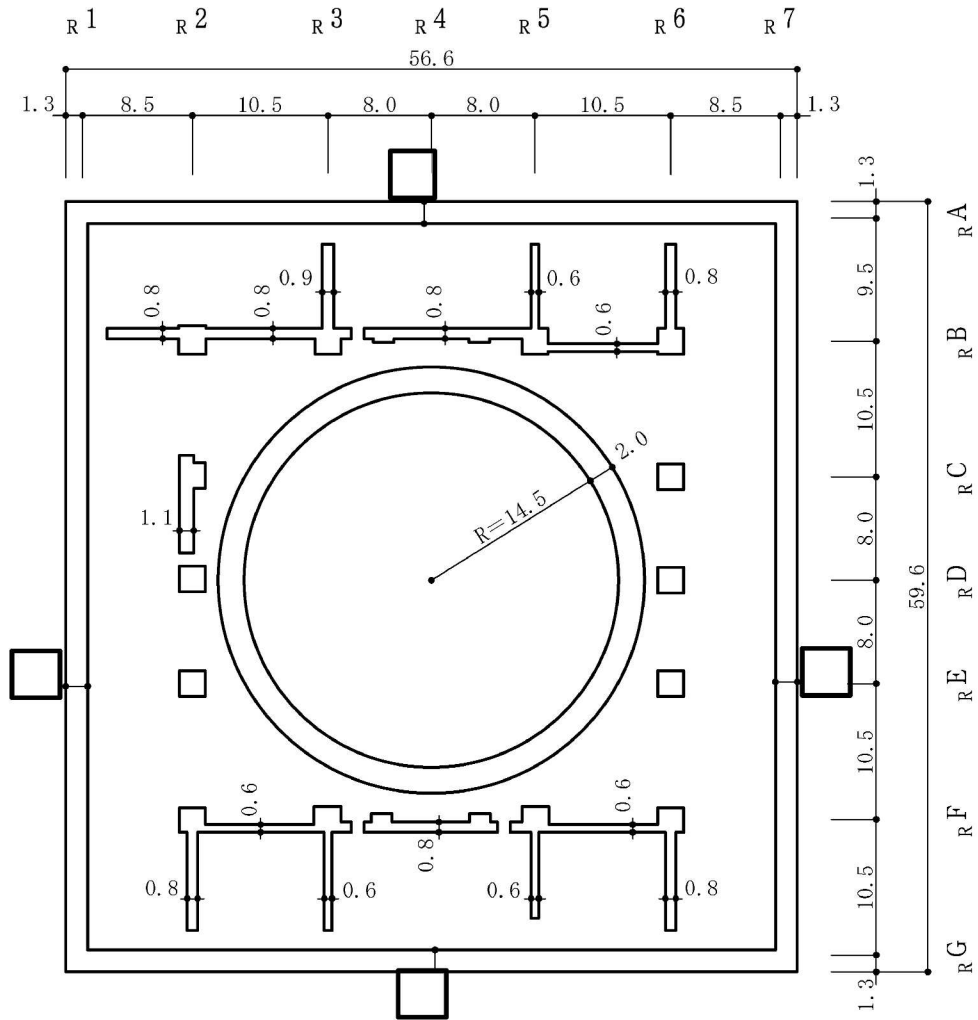
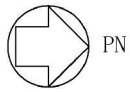

(単位 : m)

注 : 東京湾平均海面 (以下, 「T.M.S.L.」 という。)

図 1-1 6号機原子炉建屋の概略平面図 (B3F, T.M.S.L. -8.2m) (1/9)



図 1-1 6号機原子炉建屋の概略平面図 (B2F, T.M.S.L. -1.7m) (2/9)



図 1-1 6号機原子炉建屋の概略平面図 (B1F, T.M.S.L. 4.8m) (3/9)

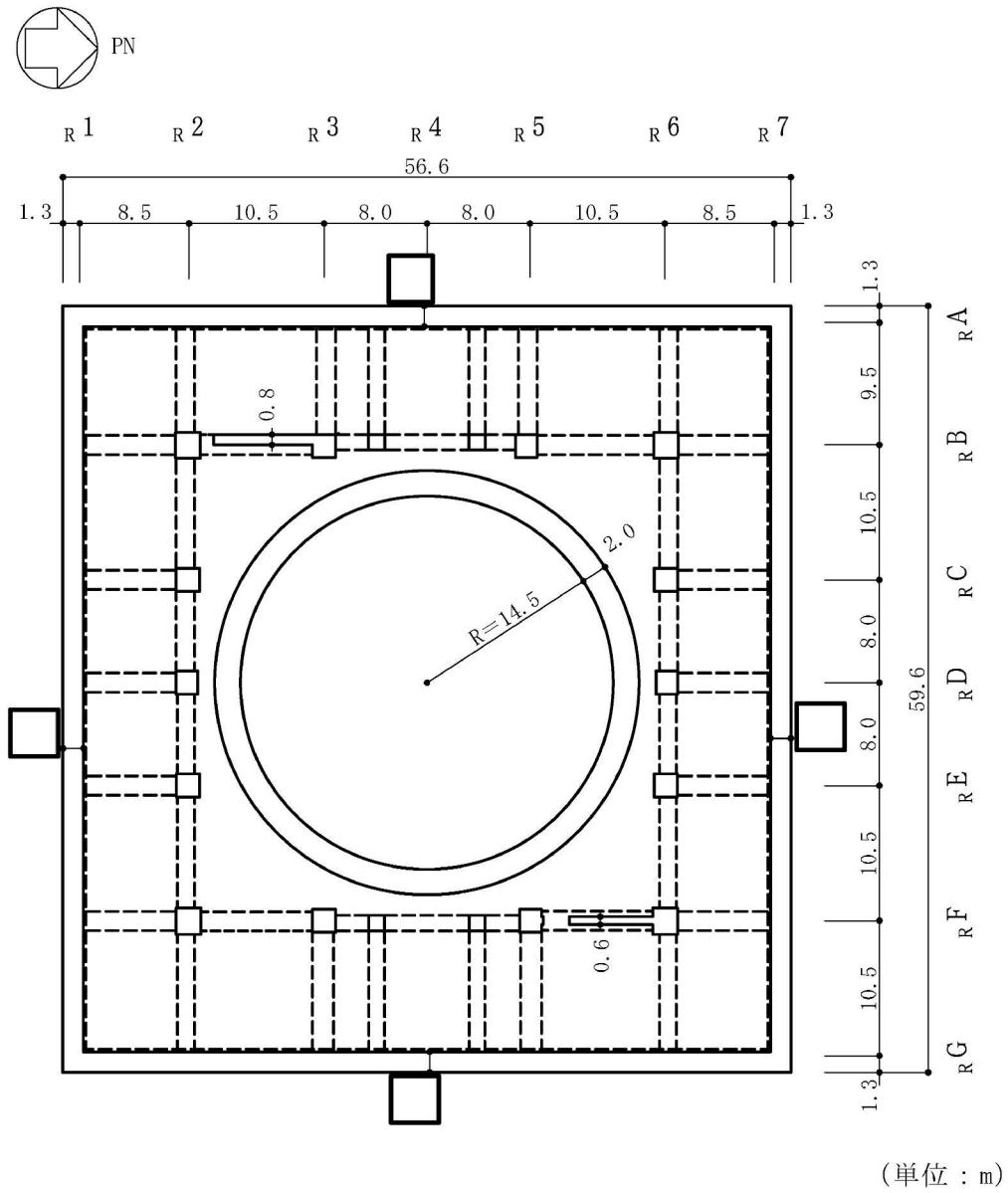

(単位 : m)

図 1-1 6号機原子炉建屋の概略平面図 (1F, T.M.S.L. 12.3m) (4/9)

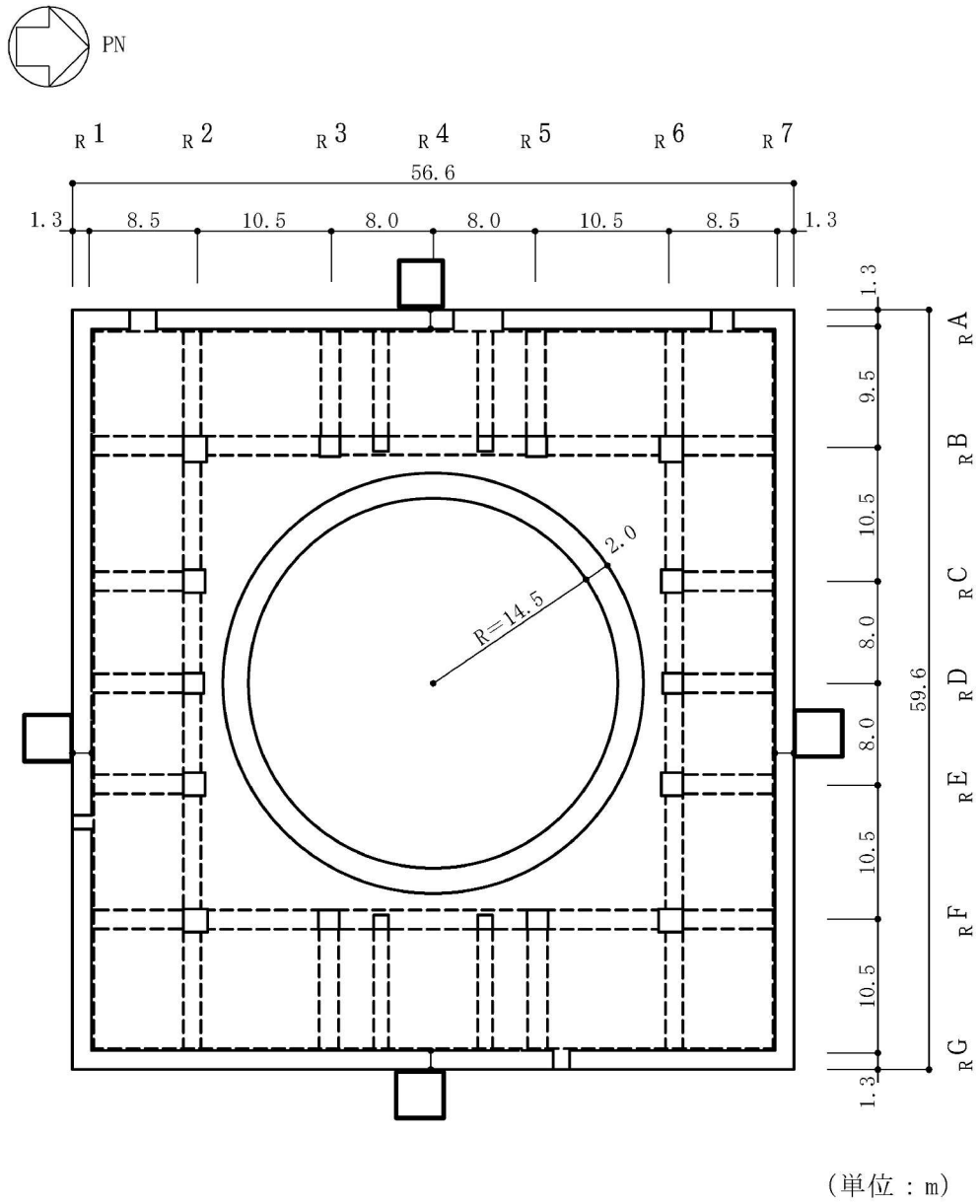
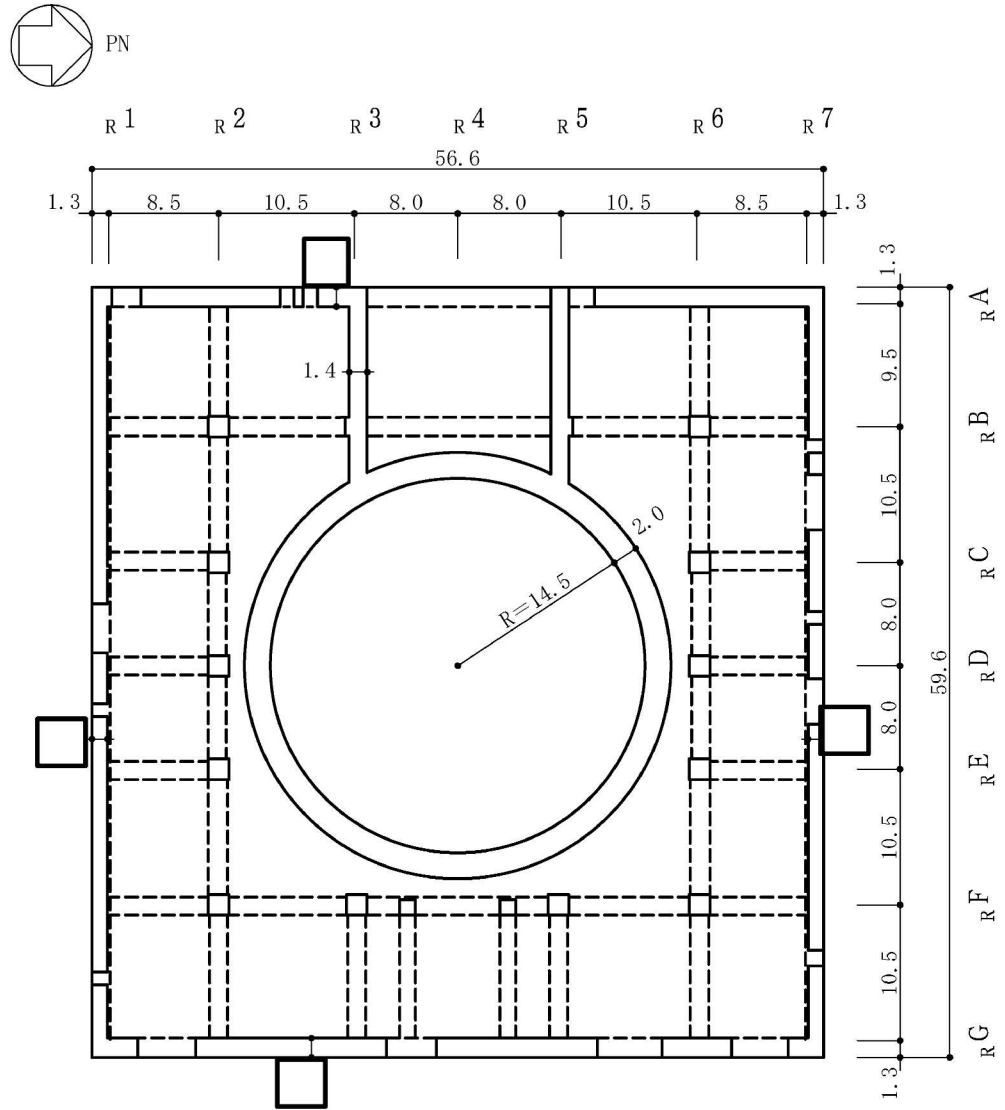

図 1-1 6号機原子炉建屋の概略平面図 (2F, T.M.S.L. 18.1m) (5/9)



図 1-1 6号機原子炉建屋の概略平面図 (3F, T.M.S.L. 23.5m) (6/9)



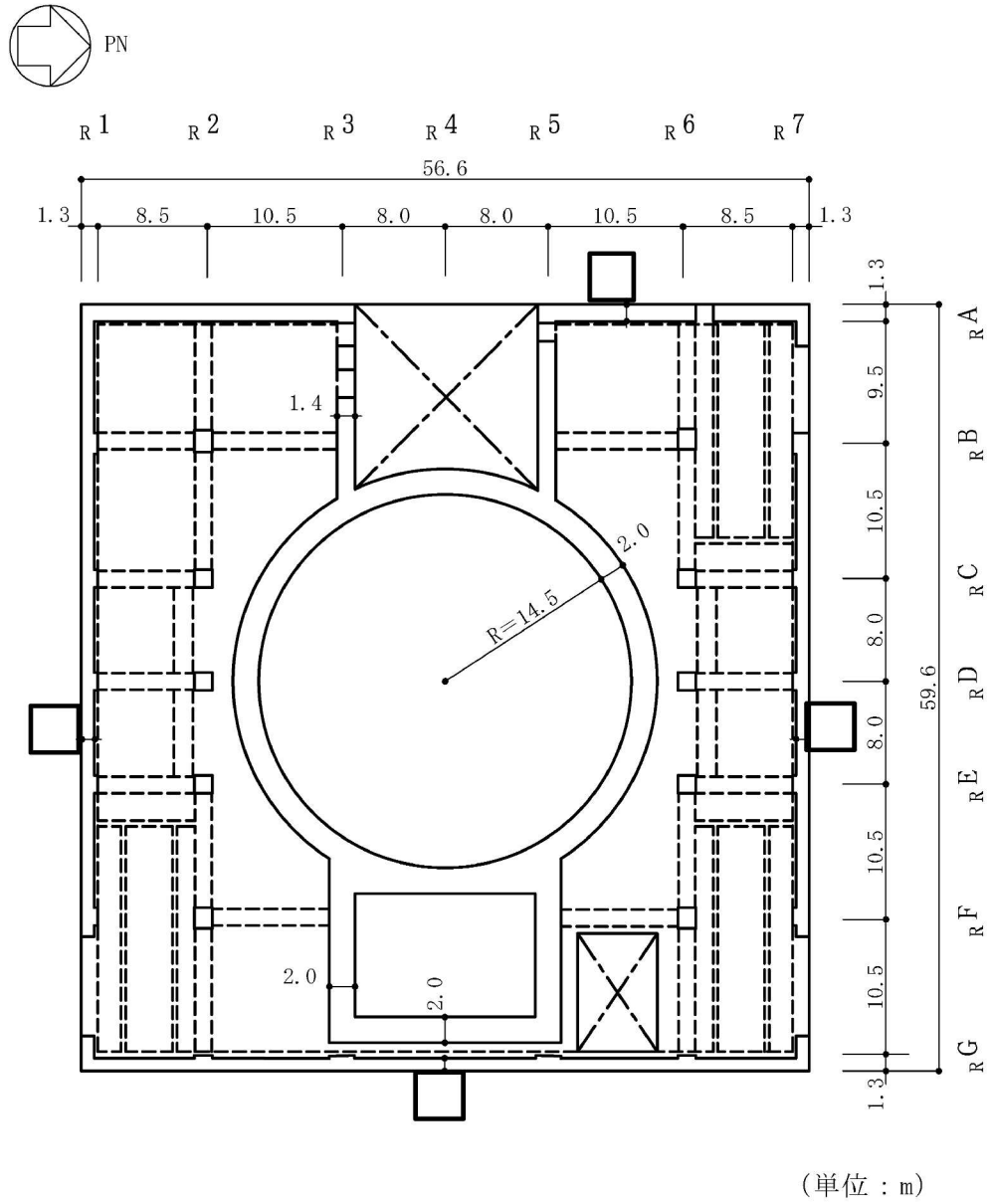

(単位 : m)

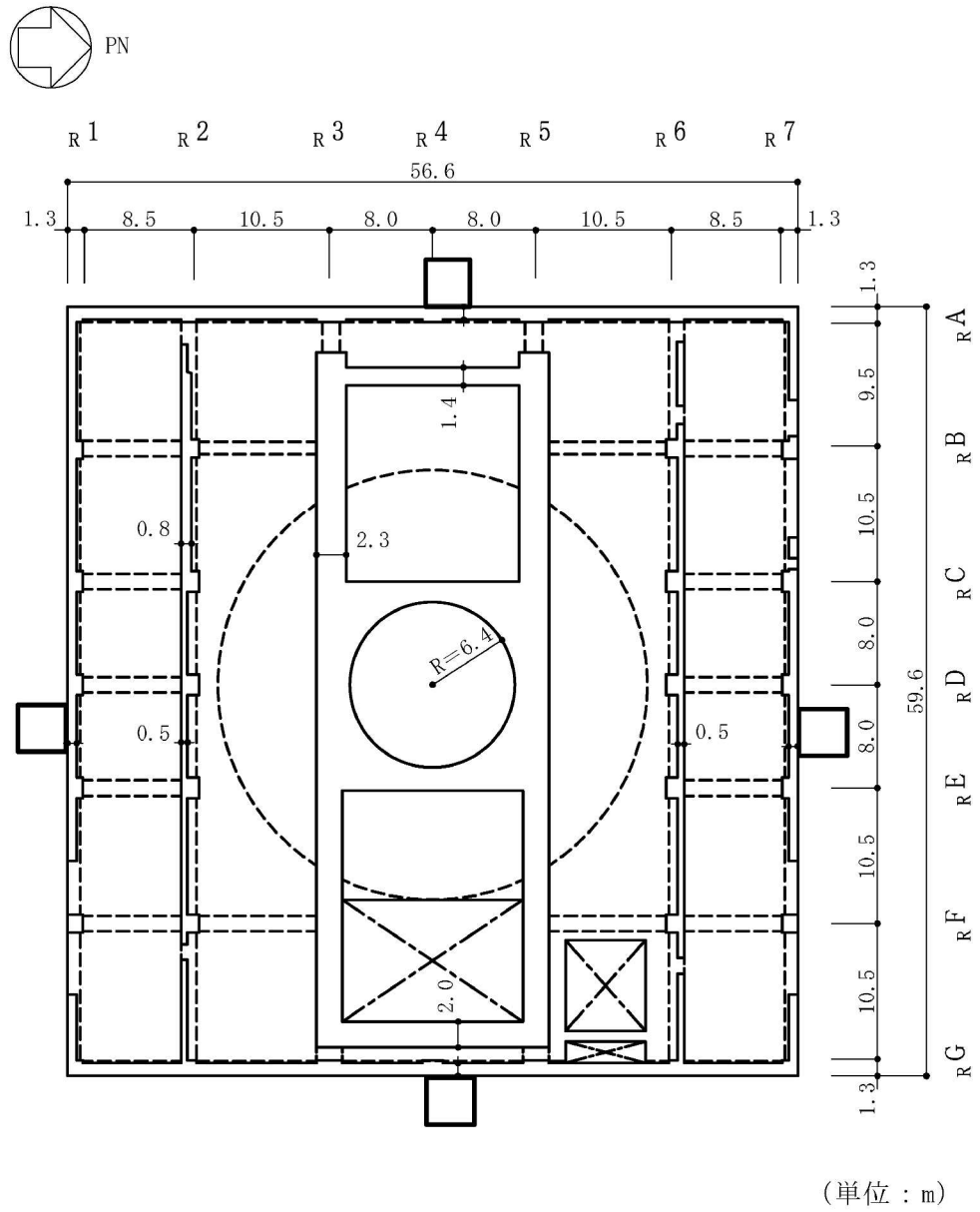
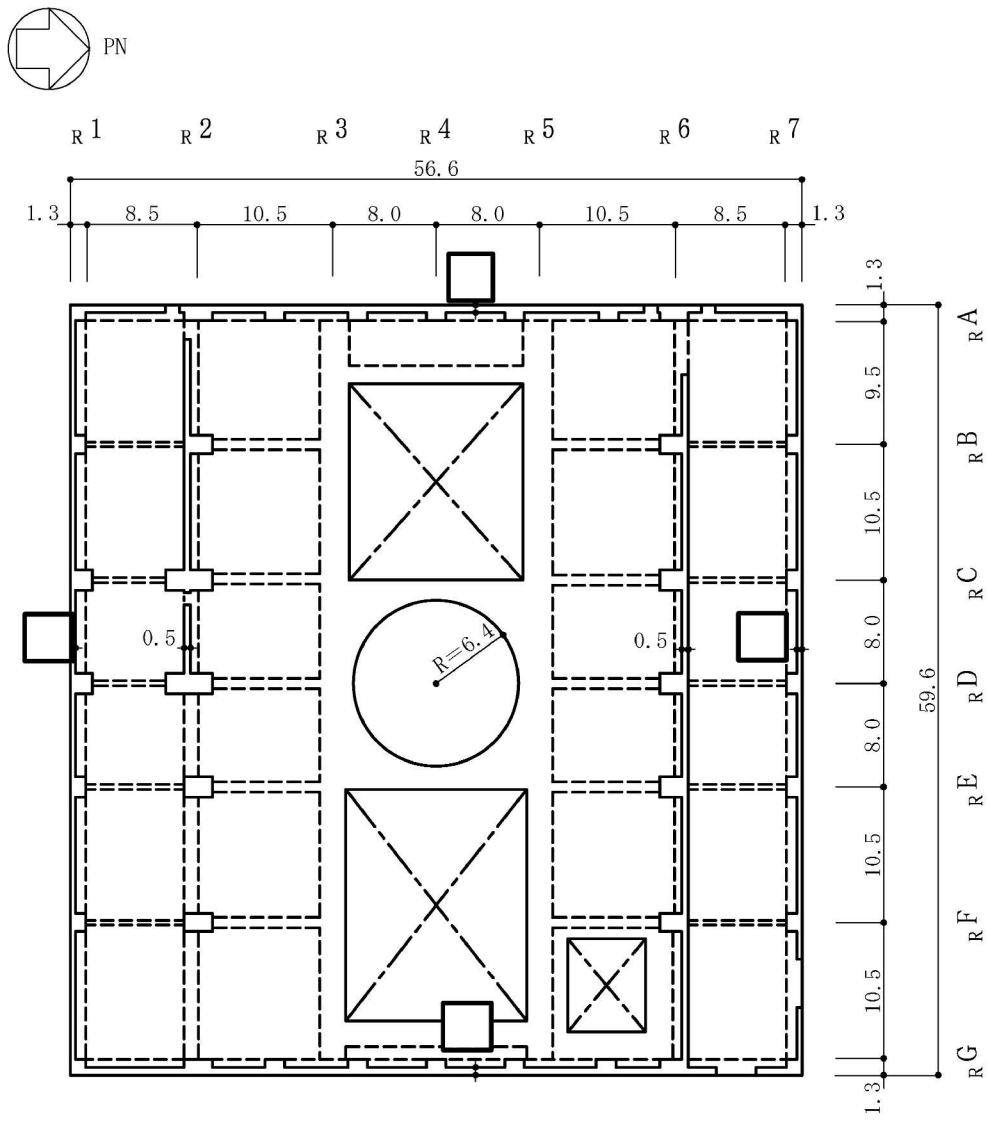
図 1-1 6号機原子炉建屋の概略平面図 (4F, T.M.S.L. 31.7m) (7/9)



図 1-1 6号機原子炉建屋の概略平面図 (CRF, T.M.S.L. 38.2m) (8/9)



(単位 : m)

図 1-1 6号機原子炉建屋の概略平面図 (RF, T. M. S. L. 49.7m) (9/9)

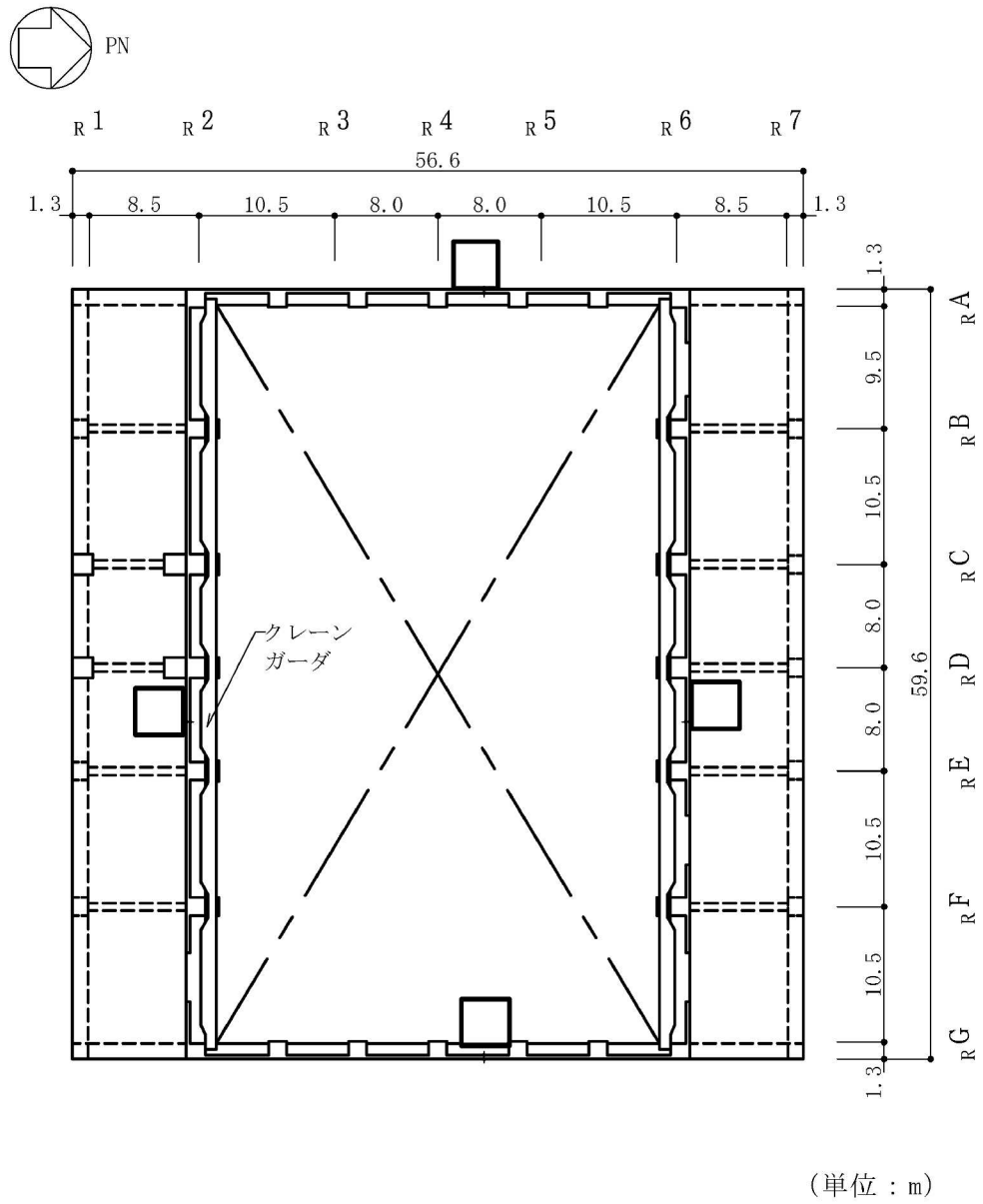
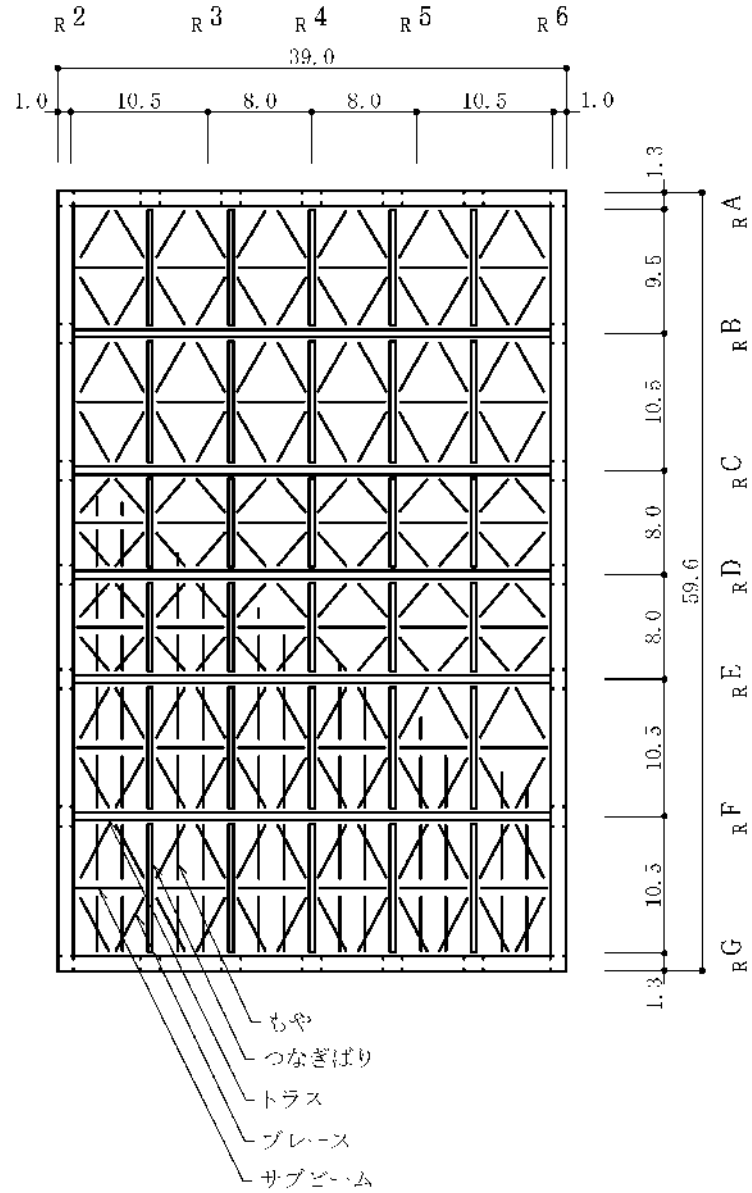
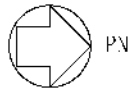
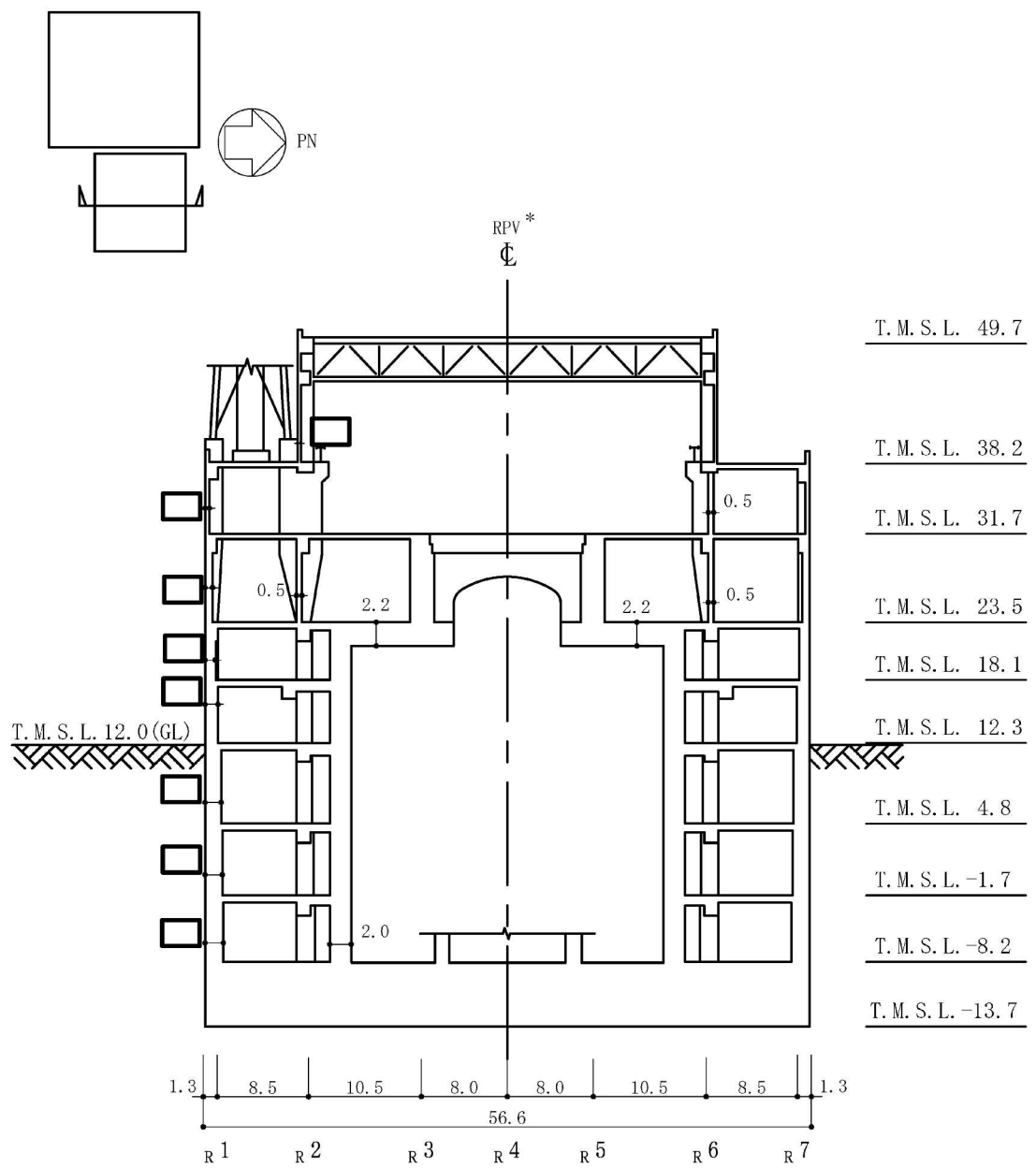

(単位 : m)

注記\* : 原子炉圧力容器 (以下「RPV」という。)

図1-2 6号機原子炉建屋の概略断面図 (NS方向) (1/2)

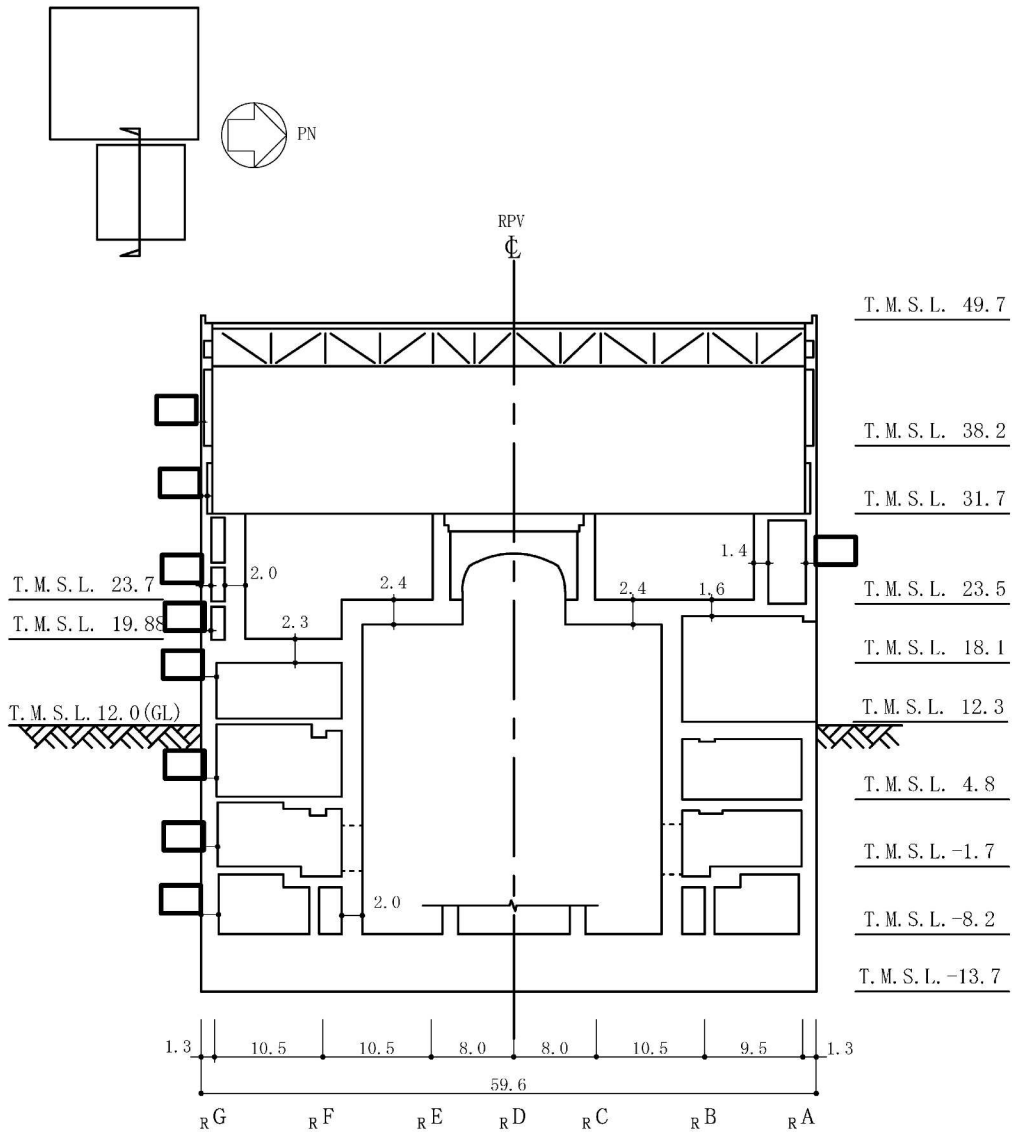

(単位 : m)

図 1-2 6号機原子炉建屋の概略断面図 (EW 方向) (2/2)

## 1.2 解析モデル

6号機原子炉建屋の解析モデルを図1-3及び図1-4に、解析に用いた使用材料の物性値を表1-1表1-2に示す。



図1-3 地震応答解析モデル（水平方向）



図1-4 地震応答解析モデル（鉛直方向）

表1-1 使用材料の物性値

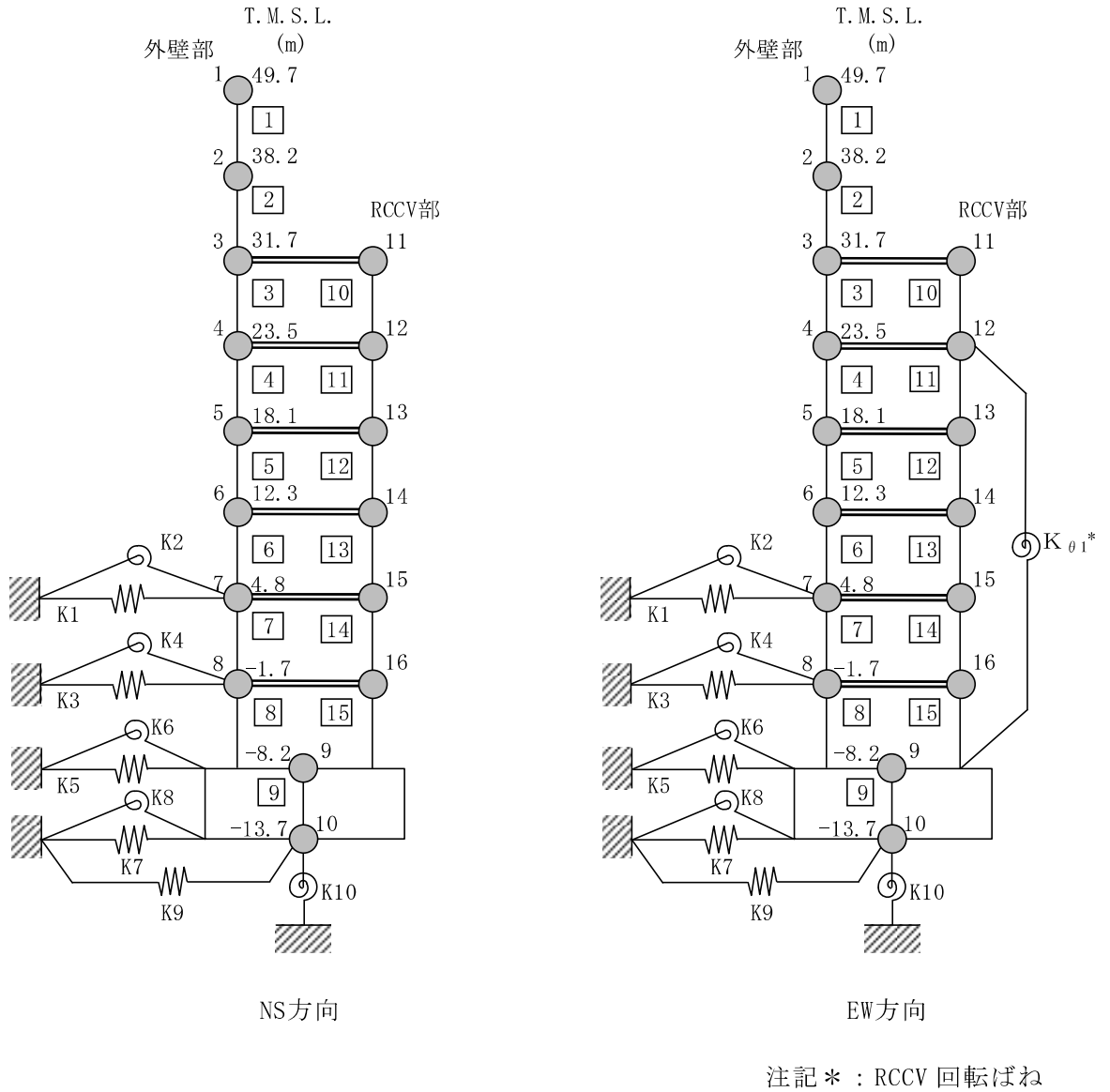
使用材料	ヤング係数 (N/mm <sup>2</sup> )	せん断 弾性係数 (N/mm <sup>2</sup> )	減衰定数 (%)
鉄筋コンクリート コンクリート： Fc=43.1 (N/mm <sup>2</sup> ) (Fc=440 (kgf/cm <sup>2</sup> ))	2.88×10 <sup>4</sup>	1.20×10 <sup>4</sup>	3, 5

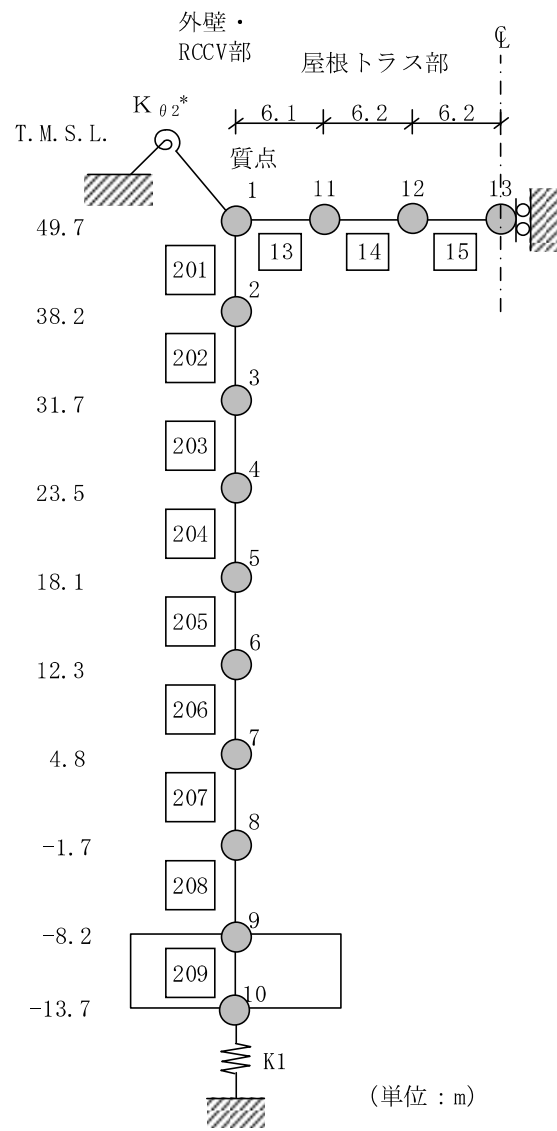

## 2. 解析結果

最大応答加速度分布を図2-1に、加速度応答スペクトルを図2-2に解析結果と観測記録を比較して示す。

最大応答加速度分布では、RC造部の減衰3%と5%のケースともに、観測記録に対して保守的な値となったが、減衰5%の結果のほうが減衰3%の結果よりも観測記録により整合する結果となっている。また、加速度応答スペクトルにおいても、RC造部の減衰3%と5%のケースともに、観測記録との整合性はほぼ同等であるが、最大応答加速度分布と同様に、減衰5%の結果のほうが減衰3%の結果よりも観測記録に整合する傾向にある。



図 2-1 最大応答加速度分布の比較 (NS 方向) : 中越地震 (余震) 観測記録 (1/3)



図 2-1 最大応答加速度分布の比較 (EW 方向) : 中越地震 (余震) 観測記録 (2/3)

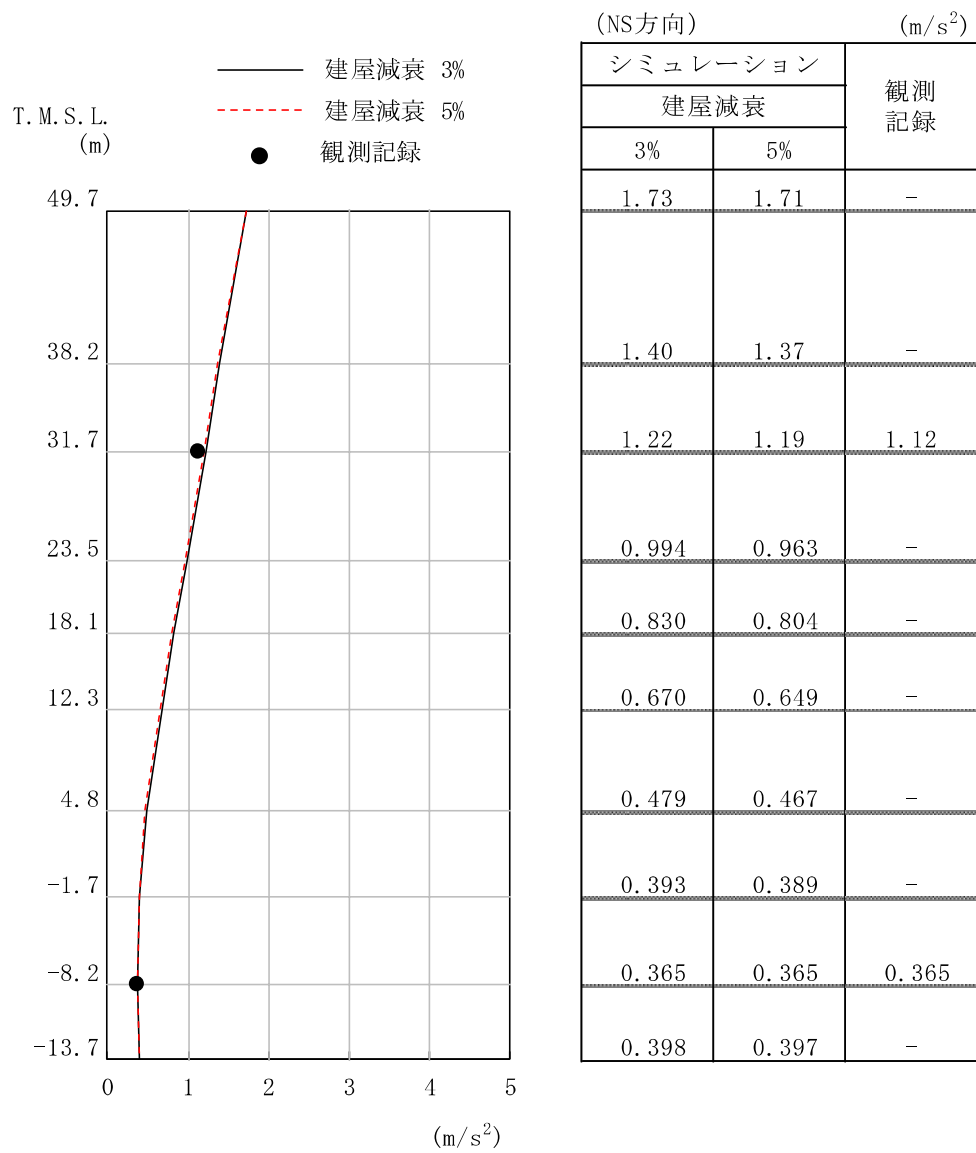

図 2-1 最大応答加速度分布の比較 (鉛直方向) : 中越地震 (余震) 観測記録 (3/3)

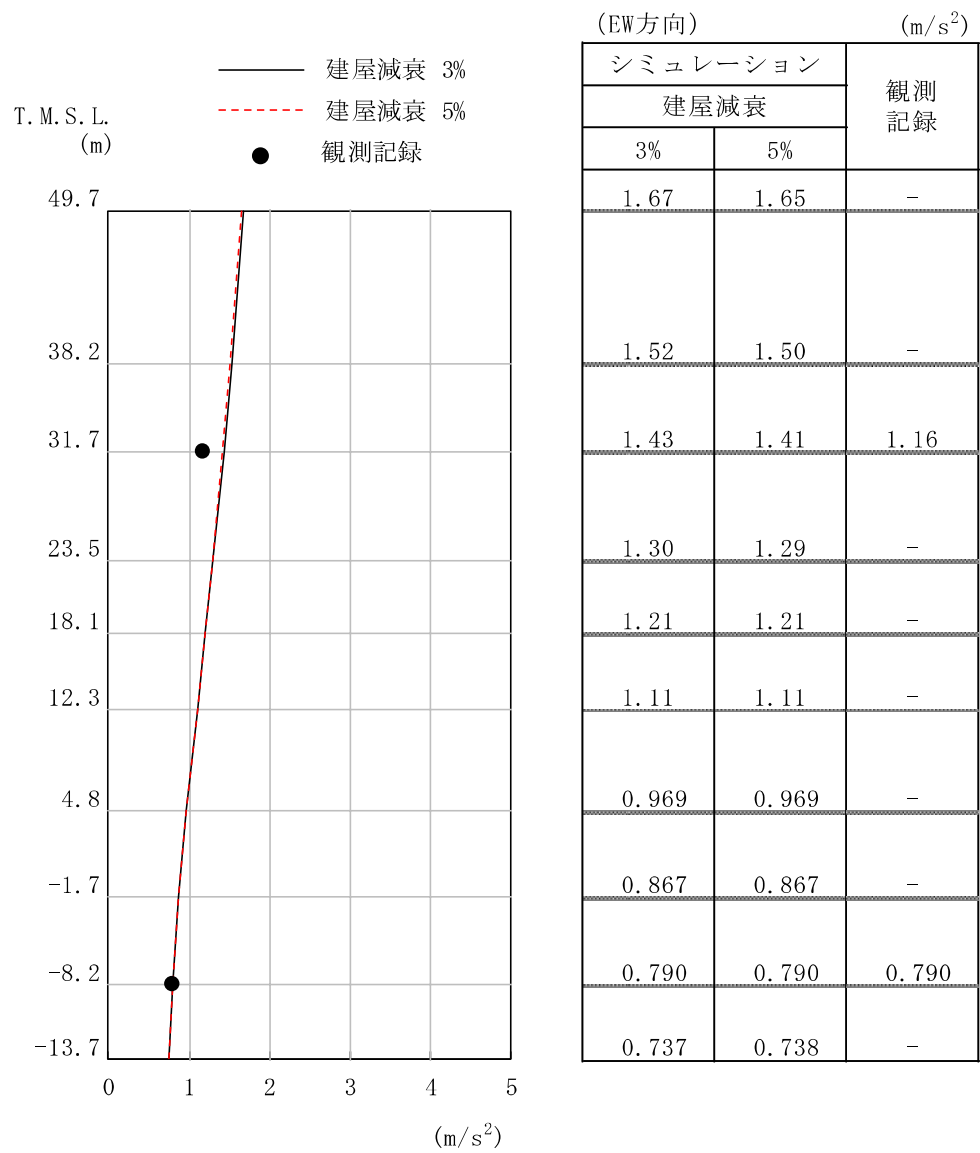

(a) NS 方向 4F (T. M. S. L. 31.7m, h = 5%)

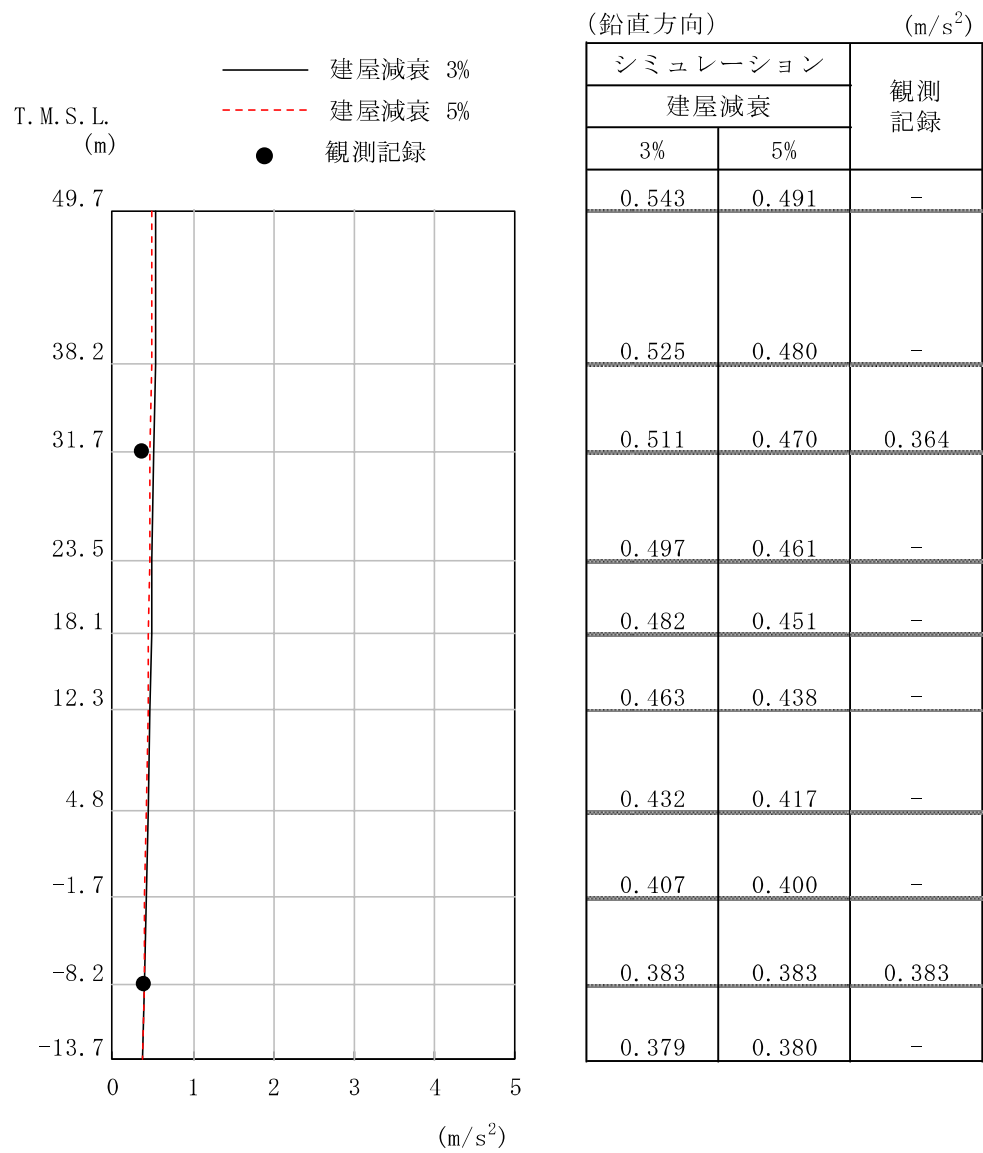
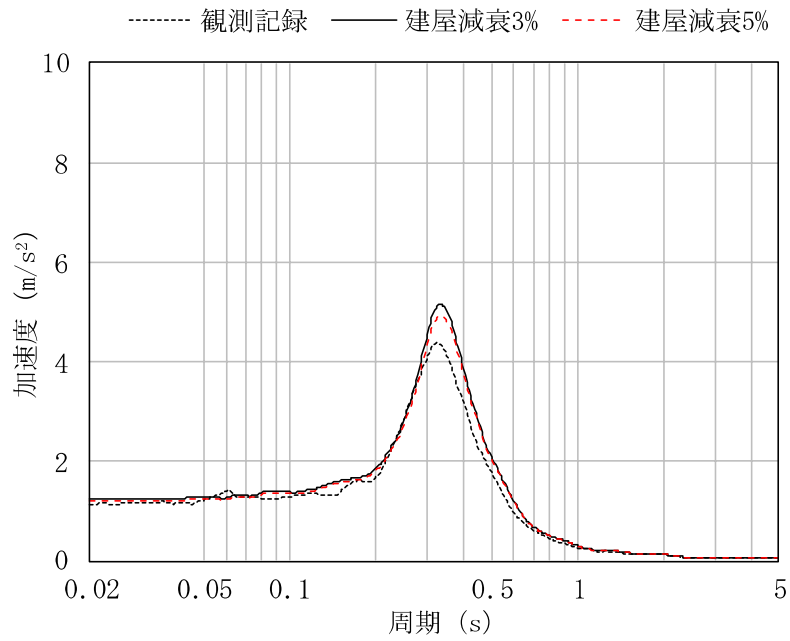
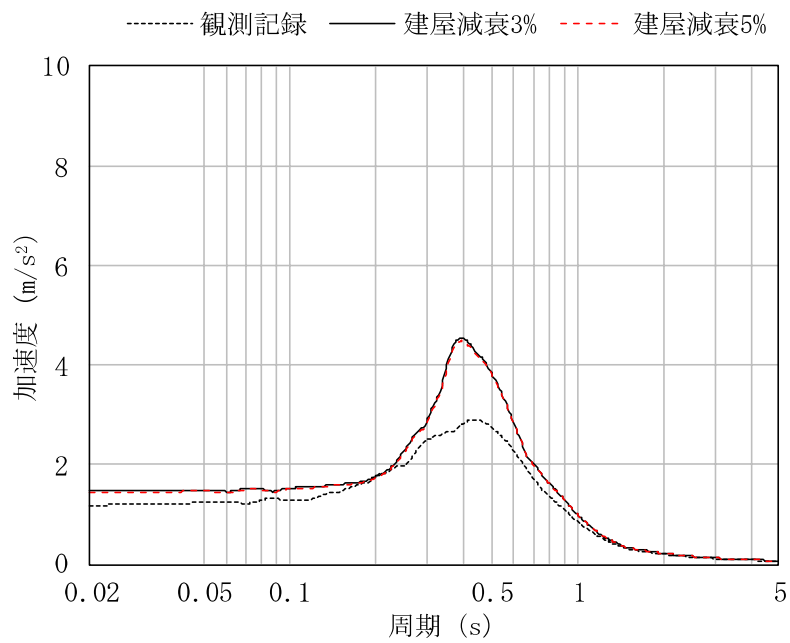

(b) EW 方向 4F (T. M. S. L. 31.7m, h = 5%)

図 2-2 加速度応答スペクトルの比較：中越地震（余震）観測記録（1/2）

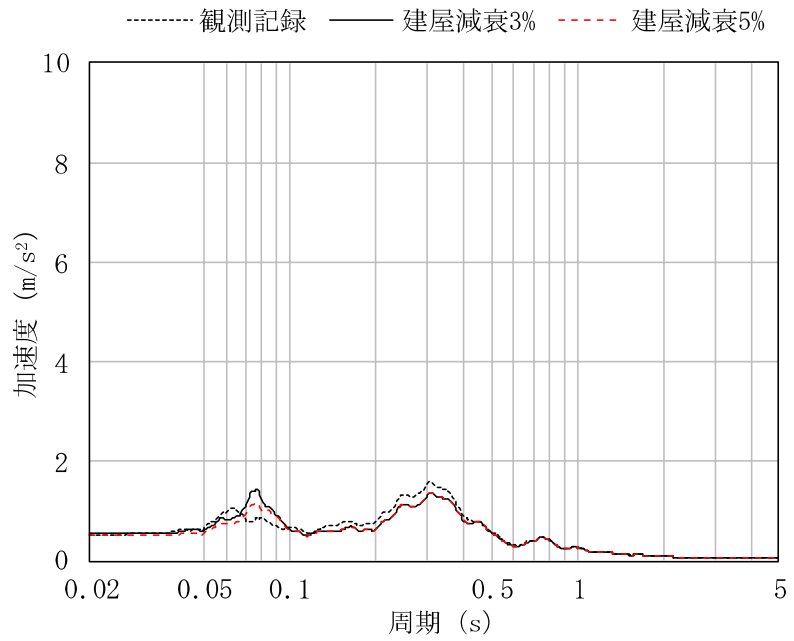

(c) 鉛直方向 4F (T.M.S.L. 31.7m, h = 5%)

図 2-2 加速度応答スペクトルの比較：中越地震（余震）観測記録（2/2）

### 3. まとめ

本資料では、6号機原子炉建屋について、中越地震（余震）に対して、建屋減衰を3%、5%としたシミュレーション解析を実施し、観測記録との比較を行った。

その結果、建屋減衰を3%、5%としたシミュレーション解析による最大応答加速度及び加速度応答スペクトルは観測記録に対して保守的な値であることを確認した。

別紙5 地震応答解析における原子炉建屋の重大事故等時の高温による影響



## 目 次

1. 概要	別紙 5-1
2. 原子炉建屋の構造概要	別紙 5-2
3. 重大事故等時の温度による影響について	別紙 5-6
3.1 検討方針	別紙 5-6
3.2 重大事故等時の高温による影響を考慮した 原子炉建屋の地震応答解析	別紙 5-7
3.2.1 解析条件	別紙 5-7
3.2.2 地震応答解析結果	別紙 5-21
3.3 原子炉建屋の地震応答解析による評価に与える影響	別紙 5-42
3.3.1 検討方法	別紙 5-42
3.3.2 検討結果	別紙 5-42
4. 機器・配管系の評価に与える影響	別紙 5-54
5. まとめ	別紙 5-55
5.1 「原子炉建屋の地震応答解析による評価」に与える影響	別紙 5-55
5.2 「機器・配管系の評価」に与える影響	別紙 5-55

別紙 5-1 コンクリートの高温特性の考え方

下線：今回ご提示資料

## 1. 概要

本資料は、原子炉格納容器を内包する原子炉建屋において、重大事故等により高温状態が一定期間継続することを踏まえ、熱によるコンクリート部材の剛性低下を考慮した地震応答解析を実施し、「原子炉建屋の地震応答解析による評価」及び「機器・配管系の評価」に与える影響について確認するものである。

## 2. 原子炉建屋の構造概要

原子炉建屋は、地上4階、地下3階建ての鉄筋コンクリート造を主体とした建物で、屋根部分が鉄骨造（トラス構造）となっている。原子炉建屋の概略平面図及び概略断面図を図2-1及び図2-2に示す。

原子炉建屋の平面は、地下部分では56.6m（NS方向）×59.6m（EW方向）、最上階は39.0m（NS方向）×59.6m（EW方向）である。基礎スラブ底面からの高さは63.4mであり、地上高さは37.7mである。なお、原子炉建屋の屋根部分には主排気筒が設置されている。また、原子炉建屋は隣接する他の建屋と構造的に分離している。

原子炉建屋の基礎は厚さ5.5mのべた基礎で、支持地盤である泥岩上にマンメイドロックを介して設置している。

原子炉建屋の中央部には原子炉圧力容器を収容している鉄筋コンクリート製原子炉格納容器（以下「RCCV」という。）がある。RCCVは円筒形で基礎スラブ上から立ち上がり、床スラブによって原子炉建屋と一体構造になっている。このRCCVの高さは底部上端からトップスラブ部下端まで29.5m、内径は29.0mであり、壁厚は2.0mである。

原子炉建屋の主な耐震壁は、RCCVと外壁である。主要な耐震壁は建屋の中心に対してほぼ対称に配置しており、開口部も少なく、建屋は全体として剛性の高い構造となっている。

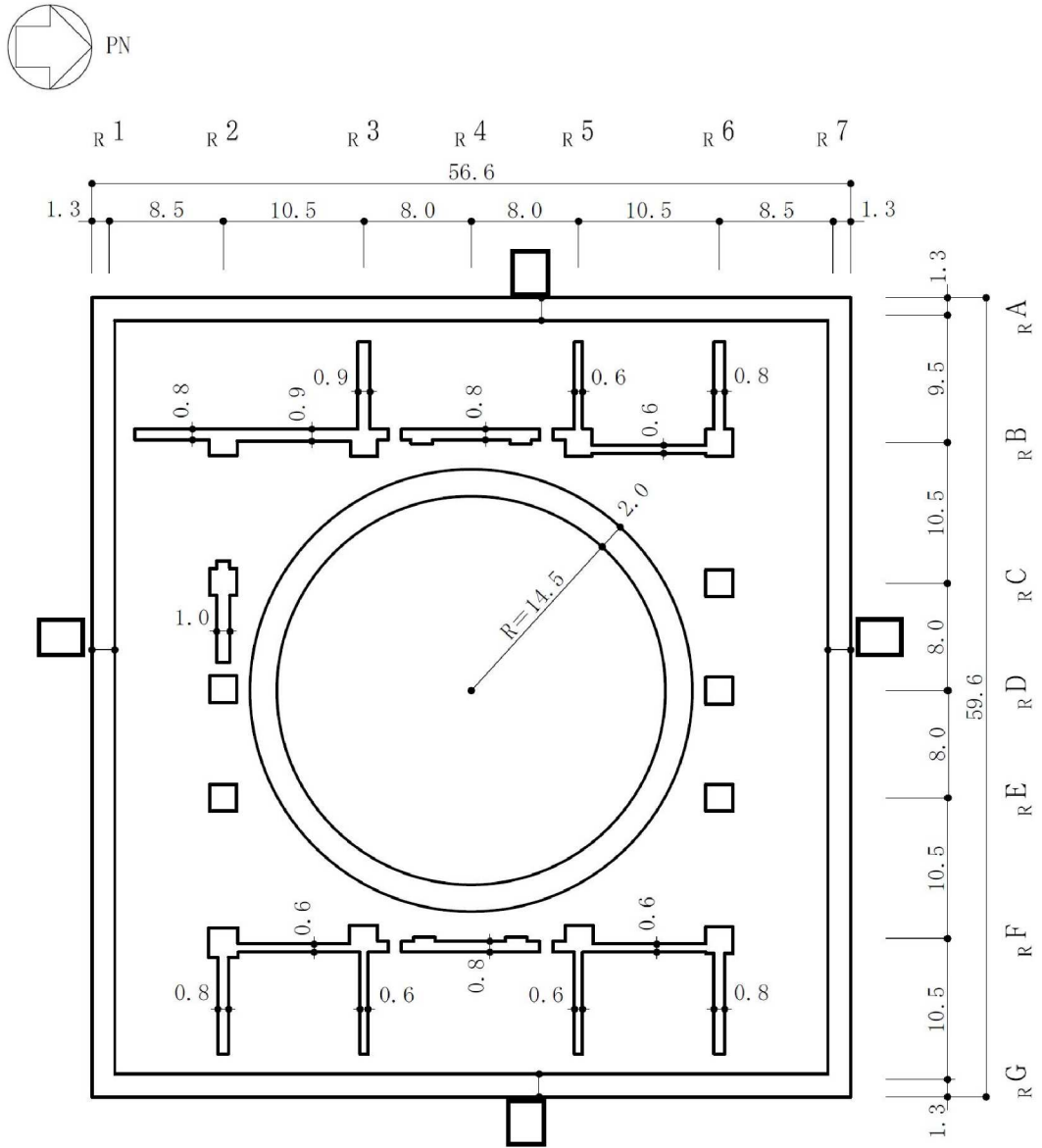

(単位 : m)

注 : 東京湾平均海面 (以下「T.M.S.L.」という。)

図 2-1 原子炉建屋の概略平面図 (B3F, T.M.S.L. - 8.2m)

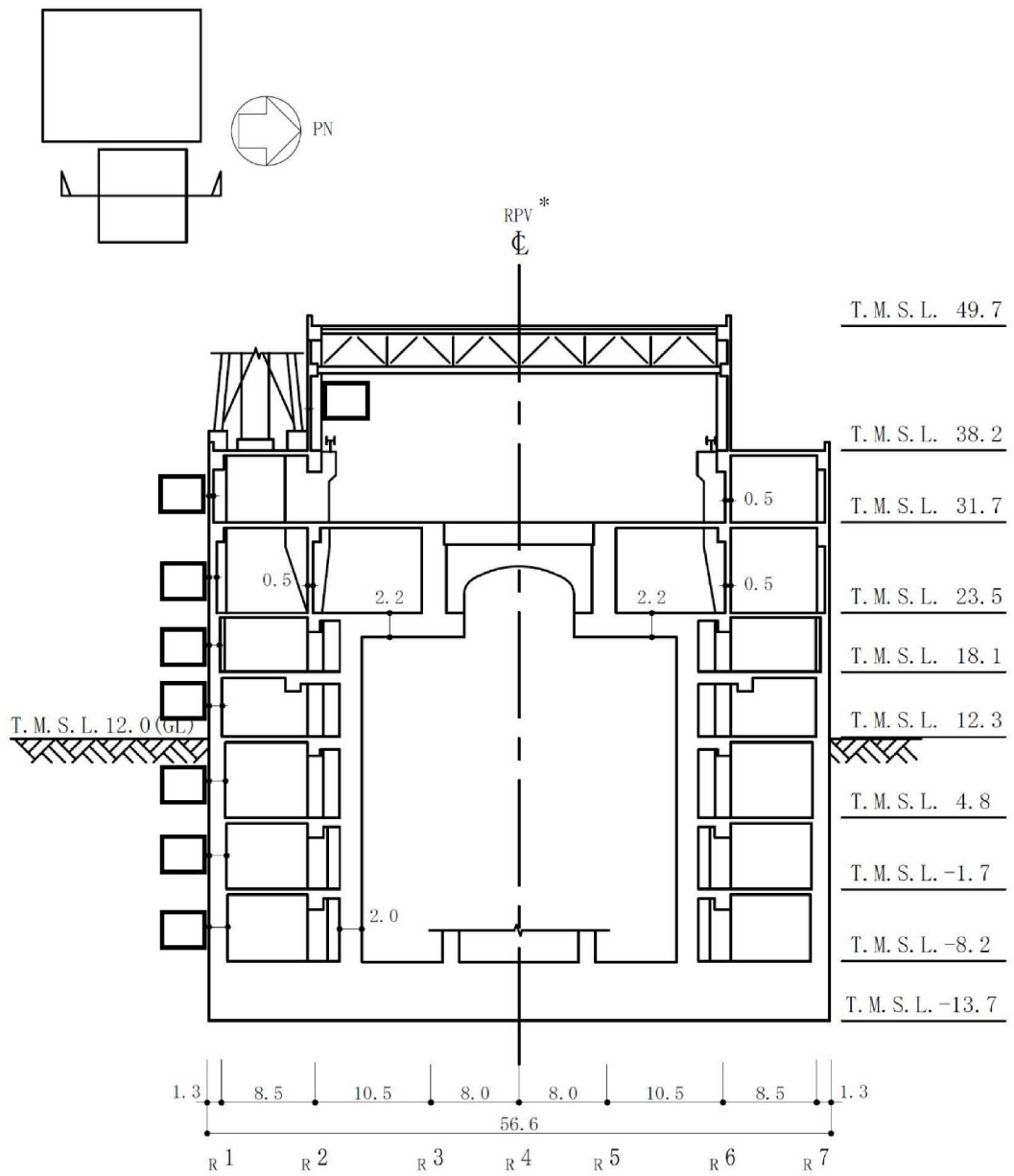

(単位 : m)

注記\* : 原子炉圧力容器 (以下「RPV」という。)

図 2-2 原子炉建屋の概略断面図 (NS 方向) (1/2)



図 2-2 原子炉建屋の概略断面図 (EW 方向) (2/2)

### 3. 重大事故等時の温度による影響について

#### 3.1 検討方針

RCCV を内包する原子炉建屋において、重大事故等により高温状態が一定時間継続することを踏まえ、熱によるコンクリート部材の剛性低下及び圧縮強度低下を考慮した地震応答解析を実施し、原子炉建屋の地震応答解析による評価及び機器・配管系の評価に与える影響について確認する。

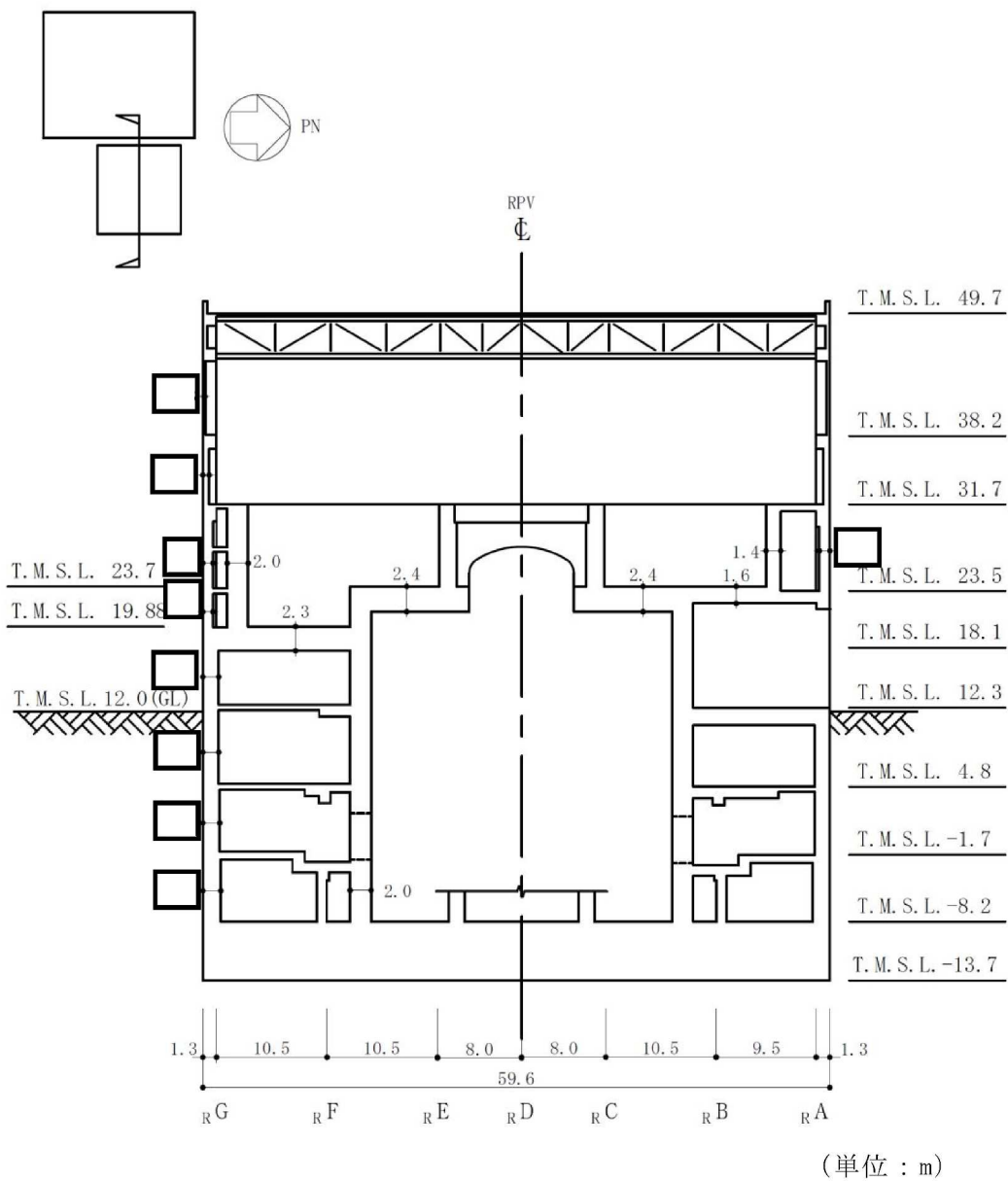
具体的には、重大事故等における熱の影響を考慮し、原子炉建屋のコンクリート部材の剛性及び圧縮強度を低減させた地震応答解析モデル（以下「剛性低下考慮モデル」という。）を用いて地震応答解析を実施し、V-2-2-1「原子炉建屋の地震応答計算書」に示す地震応答解析モデル（以下「工認モデル」という。）を用いた結果との比較を行う。

更に、「剛性低下考慮モデル」の地震応答解析結果が、原子炉建屋の地震応答解析による評価に与える影響を、「3.3 原子炉建屋の地震応答解析による評価に与える影響」において確認することとする。

なお、上述の影響検討は、応答倍率を用いた手法により行うことから、応答倍率の算出のための「剛性低下考慮モデル」を用いた地震応答解析は、位相特性の偏りがなく、全周期帯において安定した応答を生じさせる基準地震動  $S_s-1$  に対して実施することとする。

## 3.2 重大事故等時の高温による影響を考慮した原子炉建屋の地震応答解析

### 3.2.1 解析条件

#### (1) 剛性低下率及び圧縮強度低下率

剛性低下率及び圧縮強度低下率の評価対象部位は、RCCV 壁，原子炉ウェル，プールガード及び 4F 内部耐震壁とする。なお，基礎スラブについては，高温となる領域は，RCCV 壁内部の表面付近に限られ，基礎スラブ全体に対する影響は軽微であることから，剛性低下は考慮しないこととした。

RCCV については，RCCV 内を高温状態とし，その温度を「工事計画に係る説明資料（耐震性に関する説明書）」のうち「重大事故等対処施設の耐震設計における重大事故と地震の組合せについて」の「5.2.2 PCV バウンダリ」に基づく重大事故等時の有効性評価の「格納容器過圧・過温破損（代替循環冷却系を使用しない場合）」における最高温度である 168℃に設定した。

RCCV 外の建屋内については，V-1-1-7「安全設備及び重大事故等対処設備が使用される条件の下における健全性に関する説明書」の「2.3 環境条件等」に基づく原子炉建屋原子炉区域内での重大事故等対処設備の環境温度より，使用済燃料貯蔵プール，機器仮置ピット及び 4F 以上を 77℃に，3F～B3F を 66℃に設定した。原子炉ウェルについては，4F 以上と同じ 77℃に設定した。

外気温については，V-1-1-7「安全設備及び重大事故等対処設備が使用される条件の下における健全性に関する説明書」の「2.3 環境条件等」に基づく屋外の重大事故等対処設備の環境温度より 40℃に設定した。

また，剛性低下率の算出に用いる評価対象部位の温度は，定常状態を仮定し，内側と外側の雰囲気温度の平均値とすることにより保守的に設定した。なお，表面温度は環境温度と同一とする。

ここで，100℃以上のコンクリート部材における剛性低下率及び圧縮強度低下率は，「Eurocode 2<sup>\*1</sup>」に基づき，剛性低下率は 100℃の剛性残存比 0.63 及び 200℃の剛性残存比 0.43 より，圧縮強度低下率は 100℃の強度残存比 1.00 及び 200℃の強度残存比 0.95 より，それぞれ線形補間により算出する。また，65℃以下の場合，「CCV 規格<sup>\*2</sup>」の温度制限値に基づき剛性低下しないものとする。65～100℃の場合，「Eurocode 2」と「CCV 規格」のそれぞれ定める値を線形補間により算定する。「Eurocode 2」の適用性については別紙 5-1 に示す。

本検討に用いたコンクリート部材の温度を表 3-1 に，剛性低下率を表 3-2 に，圧縮強度低下率を表 3-3 に示す。

注記\*1：European Committee for Standardization：“Eurocode 2: Design of concrete structures”，2004

\*2：（社）日本機械学会：「発電用原子力設備規格 コンクリート製原子炉



格納容器規格 J S M E S N E 1 -2003」

表 3-1 本検討に用いたコンクリート部材の温度

部位	標高 T. M. S. L. (m)	表面温度		平均温度 (°C)
		内側(°C)	外側(°C)	
RCCV 壁	-8.2~23.5	168	66	117
原子炉ウェル	23.5~31.7	77	77	77
プールガーダ	18.1~31.7	77	66	71.5
4F 内部耐震壁	31.7~38.2	77	77	77

表 3-2 本検討に用いたコンクリート部材の剛性低下率

		コンクリート 温度 (°C)	剛性 低下率	解析用諸元	
				ヤング係数 (N/mm <sup>2</sup> )	せん断弾性係数 (N/mm <sup>2</sup> )
工認モデル		/	1.0	2.88×10 <sup>4</sup>	1.20×10 <sup>4</sup>
剛性低下 考慮モデル	RCCV 壁	117	0.60	1.73×10 <sup>4</sup>	7.21×10 <sup>3</sup>
	原子炉ウェル	77	0.87	2.51×10 <sup>4</sup>	1.05×10 <sup>4</sup>
	プールガーダ	71.5	0.93	2.68×10 <sup>4</sup>	1.12×10 <sup>4</sup>
	4F 内部耐震壁	77	0.87	2.51×10 <sup>4</sup>	1.05×10 <sup>4</sup>
	上記以外	/	1.0	2.88×10 <sup>4</sup>	1.20×10 <sup>4</sup>

表 3-3 本検討に用いたコンクリート部材の圧縮強度低下率

		コンクリート 温度 (°C)	圧縮強度 低下率	解析用諸元
				圧縮強度 (N/mm <sup>2</sup> )
工認モデル		/	1.0	43.1
剛性低下 考慮モデル	RCCV 壁	117	0.99	42.7
	RCCV 壁以外	/	1.0	43.1

(2) 解析モデル

RCCV 壁，原子炉ウェル，プールガーダ及び 4F 内部耐震壁については剛性低下率及び圧縮強度低下率を考慮したことにより，「工認モデル」に対して諸元を変更した。重大事故等時の温度による剛性低下及び圧縮強度低下を考慮した建物・構築物の物性値を表 3-4 に，水平方向の地震応答解析モデルを図 3-1 に，諸元を表 3-5 に，地盤ばね定数を表 3-6 に，せん断スケルトン曲線の諸数値を表 3-7 及び表 3-8 に示す。また，鉛直方向の地震応答解析モデルを図 3-2 に，諸元を表 3-9 に，地盤ばね定数を表 3-10 に示す。

表 3-4 建物・構築物の物性値（剛性低下考慮モデル）（1/3）

(a) 鉄筋コンクリート NS 方向

T. M. S. L. (m)	外壁軸		RCCV 軸		減衰定数 (%)
	ヤング係数 (N/mm <sup>2</sup> )	せん断弾性係数 (N/mm <sup>2</sup> )	ヤング係数 (N/mm <sup>2</sup> )	せん断弾性係数 (N/mm <sup>2</sup> )	
49.7					5
38.2	$2.88 \times 10^4$	$1.20 \times 10^4$			
31.7	$2.88 \times 10^4$	$1.20 \times 10^4$			
23.5	$2.88 \times 10^4$	$1.17 \times 10^4$	$2.68 \times 10^4$	$1.12 \times 10^4$	
18.1	$2.88 \times 10^4$	$1.20 \times 10^4$	$1.73 \times 10^4$	$7.92 \times 10^3$	
12.3	$2.88 \times 10^4$	$1.20 \times 10^4$	$1.73 \times 10^4$	$8.64 \times 10^3$	
4.8	$2.88 \times 10^4$	$1.20 \times 10^4$	$1.73 \times 10^4$	$8.63 \times 10^3$	
-1.7	$2.88 \times 10^4$	$1.20 \times 10^4$	$1.74 \times 10^4$	$8.79 \times 10^3$	
-8.2	$2.88 \times 10^4$	$1.20 \times 10^4$	$1.97 \times 10^4$	$9.46 \times 10^3$	
-13.7	$2.79 \times 10^4$	$1.16 \times 10^4$			

表 3-4 建物・構築物の物性値（剛性低下考慮モデル）（2/3）

(b) 鉄筋コンクリート EW 方向

T. M. S. L. (m)	外壁軸		RCCV 軸		減衰定数 (%)
	ヤング係数 (N/mm <sup>2</sup> )	せん断弾性係数 (N/mm <sup>2</sup> )	ヤング係数 (N/mm <sup>2</sup> )	せん断弾性係数 (N/mm <sup>2</sup> )	
49.7					5
38.2	2.88 × 10 <sup>4</sup>	1.20 × 10 <sup>4</sup>	/		
31.7	2.70 × 10 <sup>4</sup>	1.12 × 10 <sup>4</sup>			
23.5	2.88 × 10 <sup>4</sup>	1.20 × 10 <sup>4</sup>	2.68 × 10 <sup>4</sup>	1.12 × 10 <sup>4</sup>	
18.1	2.88 × 10 <sup>4</sup>	1.20 × 10 <sup>4</sup>	1.73 × 10 <sup>4</sup>	9.71 × 10 <sup>3</sup>	
12.3	2.88 × 10 <sup>4</sup>	1.20 × 10 <sup>4</sup>	1.73 × 10 <sup>4</sup>	9.72 × 10 <sup>3</sup>	
4.8	2.88 × 10 <sup>4</sup>	1.20 × 10 <sup>4</sup>	1.73 × 10 <sup>4</sup>	8.91 × 10 <sup>3</sup>	
-1.7	2.88 × 10 <sup>4</sup>	1.20 × 10 <sup>4</sup>	1.73 × 10 <sup>4</sup>	9.38 × 10 <sup>3</sup>	
-8.2	2.88 × 10 <sup>4</sup>	1.20 × 10 <sup>4</sup>	1.75 × 10 <sup>4</sup>	9.13 × 10 <sup>3</sup>	
-13.7	2.79 × 10 <sup>4</sup>	1.16 × 10 <sup>4</sup>	/		

表 3-4 建物・構築物の物性値（剛性低下考慮モデル）（3/3）

(c) 鉄筋コンクリート 鉛直方向

T. M. S. L. (m)	ヤング係数 (N/mm <sup>2</sup> )	減衰定数 (%)
49.7		5
	$2.88 \times 10^4$	
38.2		
	$2.76 \times 10^4$	
31.7		
	$2.78 \times 10^4$	
23.5		
	$2.50 \times 10^4$	
18.1		
	$2.55 \times 10^4$	
12.3		
	$2.55 \times 10^4$	
4.8		
	$2.57 \times 10^4$	
-1.7		
	$2.61 \times 10^4$	
-8.2		
	$2.79 \times 10^4$	
-13.7		

(d) 鉄骨

ヤング係数 (N/mm <sup>2</sup> )	せん断弾性係数 (N/mm <sup>2</sup> )	減衰定数 (%)
$2.05 \times 10^5$	$7.90 \times 10^4$	2

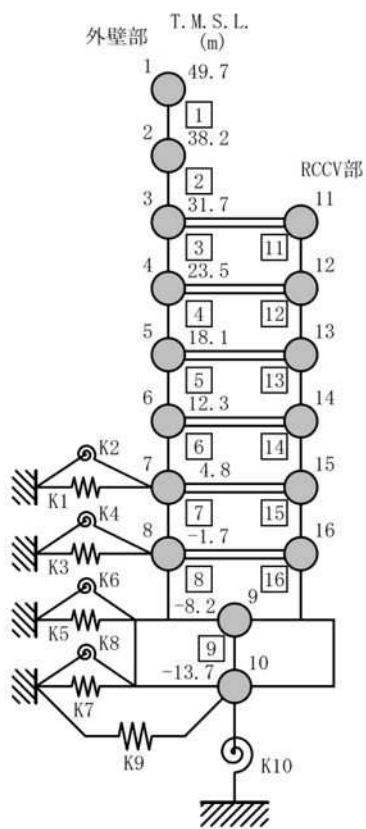

NS 方向

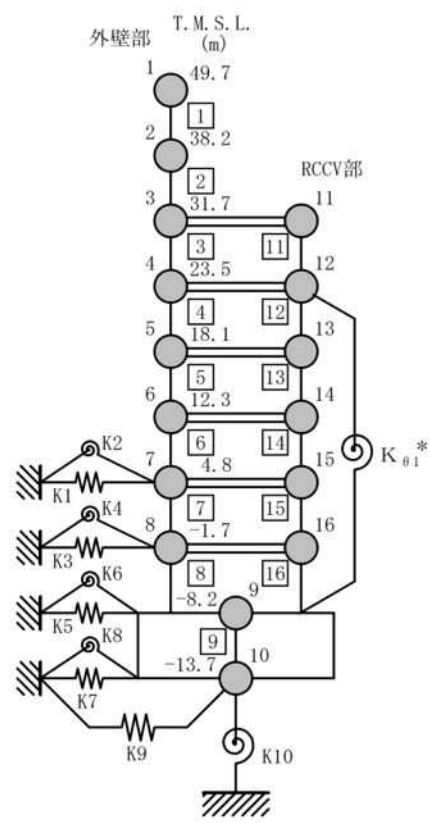

EW 方向

注記\* : RCCV 回転ばね

図 3-1 地震応答解析モデル (水平方向, 剛性低下考慮モデル)

表 3-5 地震応答解析モデルの諸元 (水平方向, 剛性低下考慮モデル)

(a) NS 方向

質点番号	質点重量 W (kN)	回転慣性重量 I <sub>G</sub> (×10 <sup>6</sup> kN・m <sup>2</sup> )	部材番号	せん断 断面積 A <sub>s</sub> (m <sup>2</sup> )	断面二次 モーメント I (m <sup>4</sup> )	質点番号	質点重量 W (kN)	回転慣性重量 I <sub>G</sub> (×10 <sup>6</sup> kN・m <sup>2</sup> )	部材番号	せん断 断面積 A <sub>s</sub> (m <sup>2</sup> )	断面二次 モーメント I (m <sup>4</sup> )
1	39490	70.6									
2	80520	410.9	1	41.0	13700						
3	84470	473.7	2	83.0	51100						
4	84770	293.2	3	188.0	70600	11	91400	32.4	11	119.6	7200
5	55380	198.1	4	132.5	69000	12	155040	371.7	12	113.0	23300
6	81140	289.3	5	149.4	84700	13	102870	305.0	13	137.6	23500
7	80120	296.2	6	180.5	105000	14	199270	408.9	14	139.2	23400
8	81300	298.1	7	183.2	112800	15	124050	387.4	15	132.4	23600
9	342450	945.4	8	223.5	119000	16	136800	369.7	16	186.4	29600
10	216040	581.5	9	3373.4	900600						
合計	1955110										

(b) EW 方向

質点番号	質点重量 W (kN)	回転慣性重量 I <sub>G</sub> (×10 <sup>6</sup> kN・m <sup>2</sup> )	部材番号	せん断 断面積 A <sub>s</sub> (m <sup>2</sup> )	断面二次 モーメント I (m <sup>4</sup> )	質点番号	質点重量 W (kN)	回転慣性重量 I <sub>G</sub> (×10 <sup>6</sup> kN・m <sup>2</sup> )	部材番号	せん断 断面積 A <sub>s</sub> (m <sup>2</sup> )	断面二次 モーメント I (m <sup>4</sup> )
1	39490	147.1									
2	80520	300.1	1	54.7	30000						
3	89570	299.1	2	122.9	62600						
4	67270	275.6	3	172.7	87900	11	86300	267.7	11	219.0	6700
5	50210	210.8	4	131.8	81900	12	172540	474.6	12	222.8	23300
6	78630	320.7	5	166.7	92800	13	108040	340.3	13	207.4	23100
7	76690	316.8	6	179.3	114600	14	201780	453.1	14	152.1	23400
8	79240	324.6	7	211.5	124000	15	127480	432.5	15	180.1	21200
9	342450	1039.5	8	259.5	131000	16	138860	409.9	16	164.4	23800
10	216040	644.3	9	3373.4	998600						
合計	1955110										

回転ばねK<sub>θ1</sub> 1.83×10<sup>10</sup> (kN・m/rad)

表 3-6 地盤のばね定数と減衰係数 (Ss-1, 剛性低下考慮モデル)

(a) NS 方向

ばね番号	質点番号	地盤ばね成分	ばね定数*1	減衰係数*2
K1	7	側面・並進	$1.07 \times 10^6$	$4.24 \times 10^5$
K2	7	側面・回転	$8.33 \times 10^8$	$1.05 \times 10^8$
K3	8	側面・並進	$2.85 \times 10^6$	$1.12 \times 10^6$
K4	8	側面・回転	$2.21 \times 10^9$	$2.79 \times 10^8$
K5	9	側面・並進	$8.53 \times 10^6$	$1.73 \times 10^6$
K6	9	側面・回転	$6.73 \times 10^9$	$3.96 \times 10^8$
K7	10	側面・並進	$4.52 \times 10^6$	$8.63 \times 10^5$
K8	10	側面・回転	$3.54 \times 10^9$	$1.95 \times 10^8$
K9	10	底面・並進	$7.28 \times 10^7$	$2.82 \times 10^6$
K10	10	底面・回転	$7.06 \times 10^{10}$	$5.92 \times 10^8$

注記\*1 : K1, K3, K5, K7, K9はkN/m K2, K4, K6, K8, K10はkN・m/rad

\*2 : K1, K3, K5, K7, K9はkN・s/m K2, K4, K6, K8, K10はkN・m・s/rad

(b) EW 方向

ばね番号	質点番号	地盤ばね成分	ばね定数*1	減衰係数*2
K1	7	側面・並進	$1.07 \times 10^6$	$4.25 \times 10^5$
K2	7	側面・回転	$8.33 \times 10^8$	$1.06 \times 10^8$
K3	8	側面・並進	$2.85 \times 10^6$	$1.13 \times 10^6$
K4	8	側面・回転	$2.21 \times 10^9$	$2.80 \times 10^8$
K5	9	側面・並進	$8.53 \times 10^6$	$1.73 \times 10^6$
K6	9	側面・回転	$6.73 \times 10^9$	$3.99 \times 10^8$
K7	10	側面・並進	$4.52 \times 10^6$	$8.62 \times 10^5$
K8	10	側面・回転	$3.54 \times 10^9$	$1.97 \times 10^8$
K9	10	底面・並進	$7.25 \times 10^7$	$2.80 \times 10^6$
K10	10	底面・回転	$7.60 \times 10^{10}$	$6.94 \times 10^8$

注記\*1 : K1, K3, K5, K7, K9はkN/m K2, K4, K6, K8, K10はkN・m/rad

\*2 : K1, K3, K5, K7, K9はkN・s/m K2, K4, K6, K8, K10はkN・m・s/rad



表 3-7 せん断力のスケルトン曲線 ( $\tau - \gamma$  関係) (NS 方向)

外壁部

階	第1折点		第2折点		終局点	
	$\tau_1$ (N/mm <sup>2</sup> )	$\gamma_1$ ( $\times 10^{-3}$ )	$\tau_2$ (N/mm <sup>2</sup> )	$\gamma_2$ ( $\times 10^{-3}$ )	$\tau_3$ (N/mm <sup>2</sup> )	$\gamma_3$ ( $\times 10^{-3}$ )
CRF	2.28	0.191	3.08	0.569	6.81	4.00
4F	2.38	0.199	3.21	0.588	6.54	4.00
3F	2.40	0.206	2.96	0.618	4.84	4.00
2F	2.54	0.213	3.35	0.644	6.62	4.00
1F	2.55	0.213	3.29	0.660	6.44	4.00
B1F	2.62	0.219	3.47	0.665	6.98	4.00
B2F	2.70	0.226	3.64	0.674	7.56	4.00
B3F	2.69	0.224	3.52	0.691	7.03	4.00

RCCV 部

階	第1折点		第2折点		終局点	
	$\tau_1$ (N/mm <sup>2</sup> )	$\gamma_1$ ( $\times 10^{-3}$ )	$\tau_2$ (N/mm <sup>2</sup> )	$\gamma_2$ ( $\times 10^{-3}$ )	$\tau_3$ (N/mm <sup>2</sup> )	$\gamma_3$ ( $\times 10^{-3}$ )
3F	2.26	0.202	3.01	0.606	6.88	4.00
2F	1.86	0.235	2.62	0.768	7.21	4.00
1F	1.81	0.210	2.43	0.685	6.73	4.00
B1F	2.12	0.246	2.70	0.758	6.39	4.00
B2F	2.32	0.264	2.95	0.792	6.25	4.00
B3F	2.36	0.249	3.01	0.747	5.73	4.00

表 3-8 せん断力のスケルトン曲線 ( $\tau - \gamma$  関係) (EW 方向)

外壁部

階	第1折点		第2折点		終局点	
	$\tau_1$ (N/mm <sup>2</sup> )	$\gamma_1$ ( $\times 10^{-3}$ )	$\tau_2$ (N/mm <sup>2</sup> )	$\gamma_2$ ( $\times 10^{-3}$ )	$\tau_3$ (N/mm <sup>2</sup> )	$\gamma_3$ ( $\times 10^{-3}$ )
CRF	2.33	0.195	3.15	0.582	6.58	4.00
4F	2.33	0.208	3.14	0.625	6.73	4.00
3F	2.50	0.209	3.28	0.634	6.13	4.00
2F	2.47	0.206	3.21	0.626	6.23	4.00
1F	2.48	0.207	3.18	0.642	6.24	4.00
B1F	2.54	0.212	3.43	0.636	7.39	4.00
B2F	2.58	0.216	3.41	0.656	7.10	4.00
B3F	2.58	0.215	3.31	0.673	6.60	4.00

RCCV 部

階	第1折点		第2折点		終局点	
	$\tau_1$ (N/mm <sup>2</sup> )	$\gamma_1$ ( $\times 10^{-3}$ )	$\tau_2$ (N/mm <sup>2</sup> )	$\gamma_2$ ( $\times 10^{-3}$ )	$\tau_3$ (N/mm <sup>2</sup> )	$\gamma_3$ ( $\times 10^{-3}$ )
3F	2.23	0.200	2.65	0.599	4.76	4.00
2F	2.10	0.216	2.42	0.656	4.81	4.00
1F	1.95	0.201	2.32	0.623	5.31	4.00
B1F	2.09	0.234	2.62	0.723	6.15	4.00
B2F	2.25	0.240	2.68	0.719	5.37	4.00
B3F	2.31	0.253	3.02	0.760	6.41	4.00

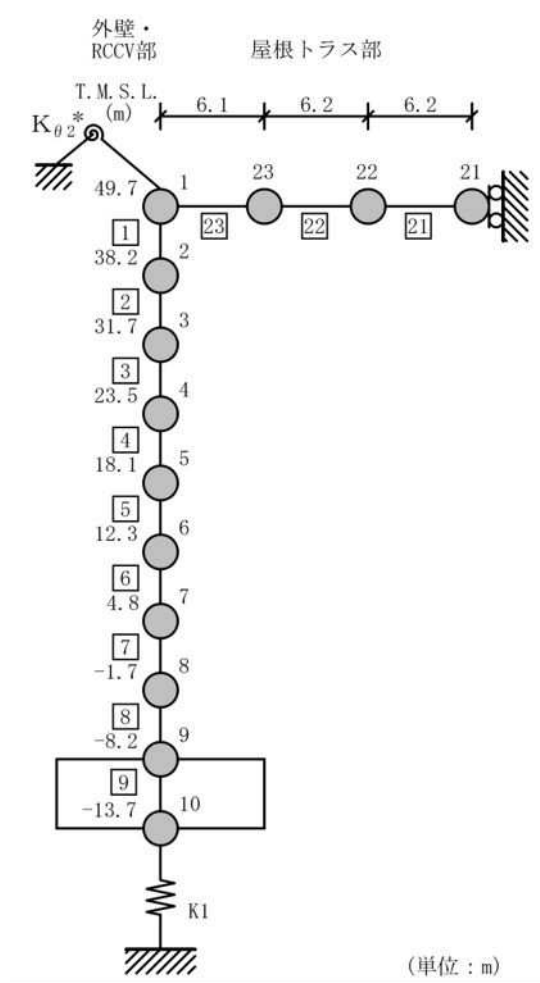

注記\*: 屋根トラス端部回転拘束ばね

図 3-2 地震応答解析モデル（鉛直方向，剛性低下考慮モデル）

表 3-9 地震応答解析モデルの諸元 (鉛直方向, 剛性低下考慮モデル)

外壁・RCCV部				屋根トラス部				
質点番号	質点重量 W (kN)	部材番号	軸断面積 $A_N$ (m <sup>2</sup> )	質点番号	質点重量 W (kN)	部材番号	せん断断面積 $A_s$ ( $\times 10^{-2}$ m <sup>2</sup> )	断面二次モーメント I (m <sup>4</sup> )
1	30640	1	89.0	1	—	23	21.25	2.00
2	80520	2	200.1	23	3540	22	16.82	2.00
3	175870	3	581.5	22	3540	21	7.94	2.00
4	239810	4	611.6	21	1770			
5	158250	5	674.3					
6	280410	6	681.3					
7	204170	7	719.6					
8	218100	8	833.7					
9	342450	9	3373.4					
10	216040							
合計	1955110							

屋根トラス端部回転拘束ばね  $K_{\theta 2} = 3.90 \times 10^7$  (kN·m/rad)

表 3-10 地盤のばね定数と減衰係数（鉛直方向，Ss-1，剛性低下考慮モデル）

ばね番号	質点番号	地盤ばね成分	ばね定数 (kN/m)	減衰係数 (kN・s/m)
K1	10	底面・鉛直	$1.20 \times 10^8$	$6.45 \times 10^6$

### 3.2.2 地震応答解析結果

#### (1) 固有値解析結果

「工認モデル」と「剛性低下考慮モデル」の固有値解析結果（固有周期及び固有振動数）の比較を表 3-11 に示す。また、「剛性低下考慮モデル」の刺激関数図を図 3-3 に示す。

「剛性低下考慮モデル」の固有周期は、コンクリート剛性を低減させた影響により「工認モデル」の結果に比べて僅かに大きくなるものの、ほぼ同程度となることを確認した。建屋と地盤の相互作用を考慮したモデルとなっていることから、地盤の変形が支配的となる低次のモードでは、建屋は剛体的な挙動を示すため、建屋の剛性変化が固有値に及ぼす影響は小さいものと考えられる。

表 3-11 固有値解析結果 (Ss-1)

(a) NS 方向

次数	固有周期 (s)		固有振動数 (Hz)	
	工認モデル	剛性低下 考慮モデル	工認モデル	剛性低下 考慮モデル
1	0.439	0.445	2.28	2.25
2	0.192	0.196	5.20	5.11
3	0.091	0.100	11.03	10.03
4	0.078	0.084	12.88	11.89
5	0.077	0.080	12.98	12.48

(b) EW 方向

次数	固有周期 (s)		固有振動数 (Hz)	
	工認モデル	剛性低下 考慮モデル	工認モデル	剛性低下 考慮モデル
1	0.429	0.434	2.33	2.31
2	0.191	0.193	5.23	5.17
3	0.082	0.088	12.16	11.31
4	0.077	0.081	12.97	12.34
5	0.071	0.075	14.02	13.41

(c) 鉛直方向

次数	固有周期 (s)		固有振動数 (Hz)	
	工認モデル	剛性低下 考慮モデル	工認モデル	剛性低下 考慮モデル
1	0.279	0.280	3.58	3.58
2	0.258	0.259	3.87	3.86
3	0.077	0.077	12.95	12.95
4	0.051	0.052	19.45	19.40
5	0.047	0.049	21.32	20.31



図 3-3 刺激関数図 (Ss-1, NS 方向, 剛性低下考慮モデル) (1/3)





図 3-3 刺激関数図 (Ss-1, EW 方向, 剛性低下考慮モデル) (2/3)

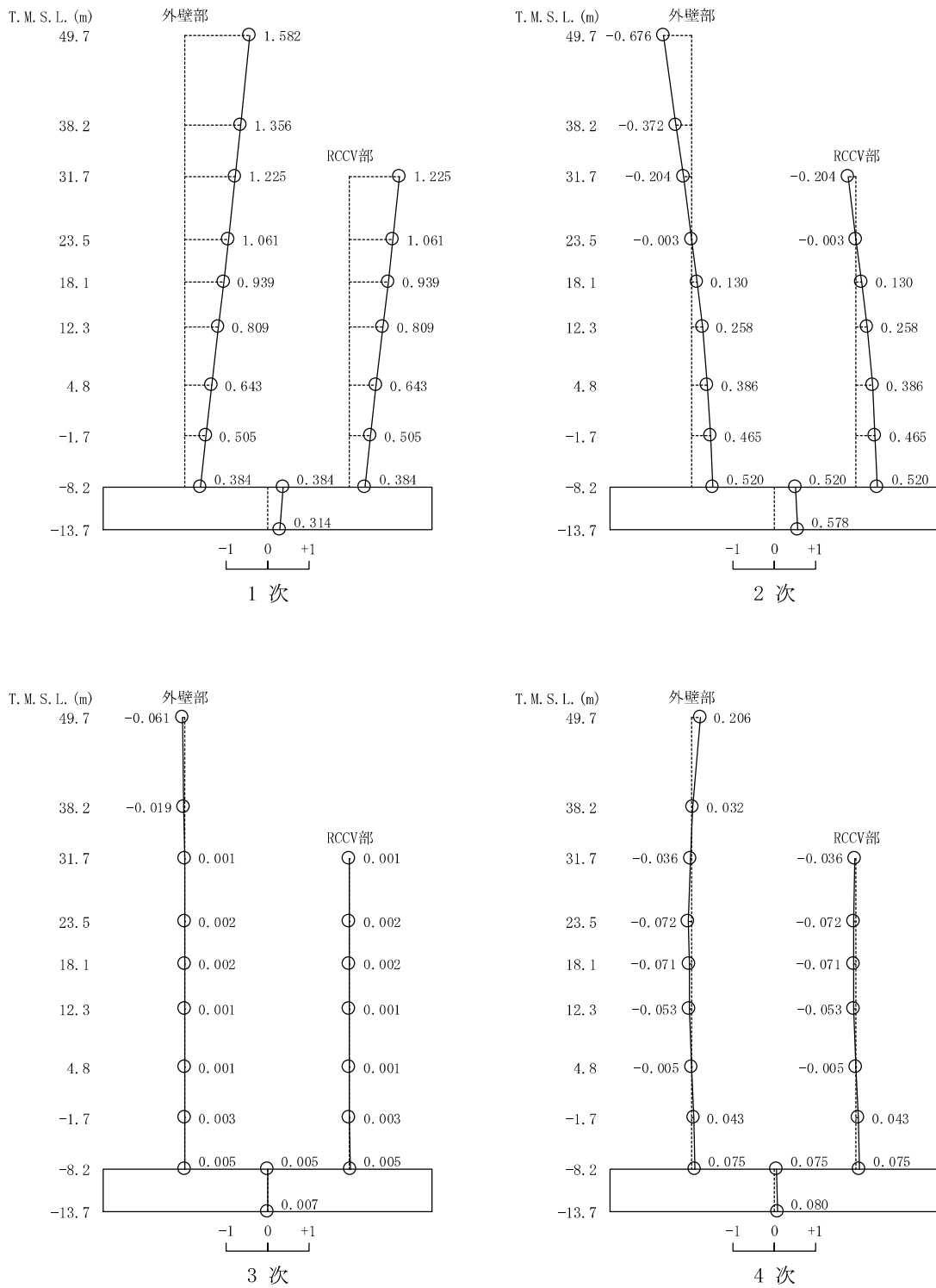

1 次

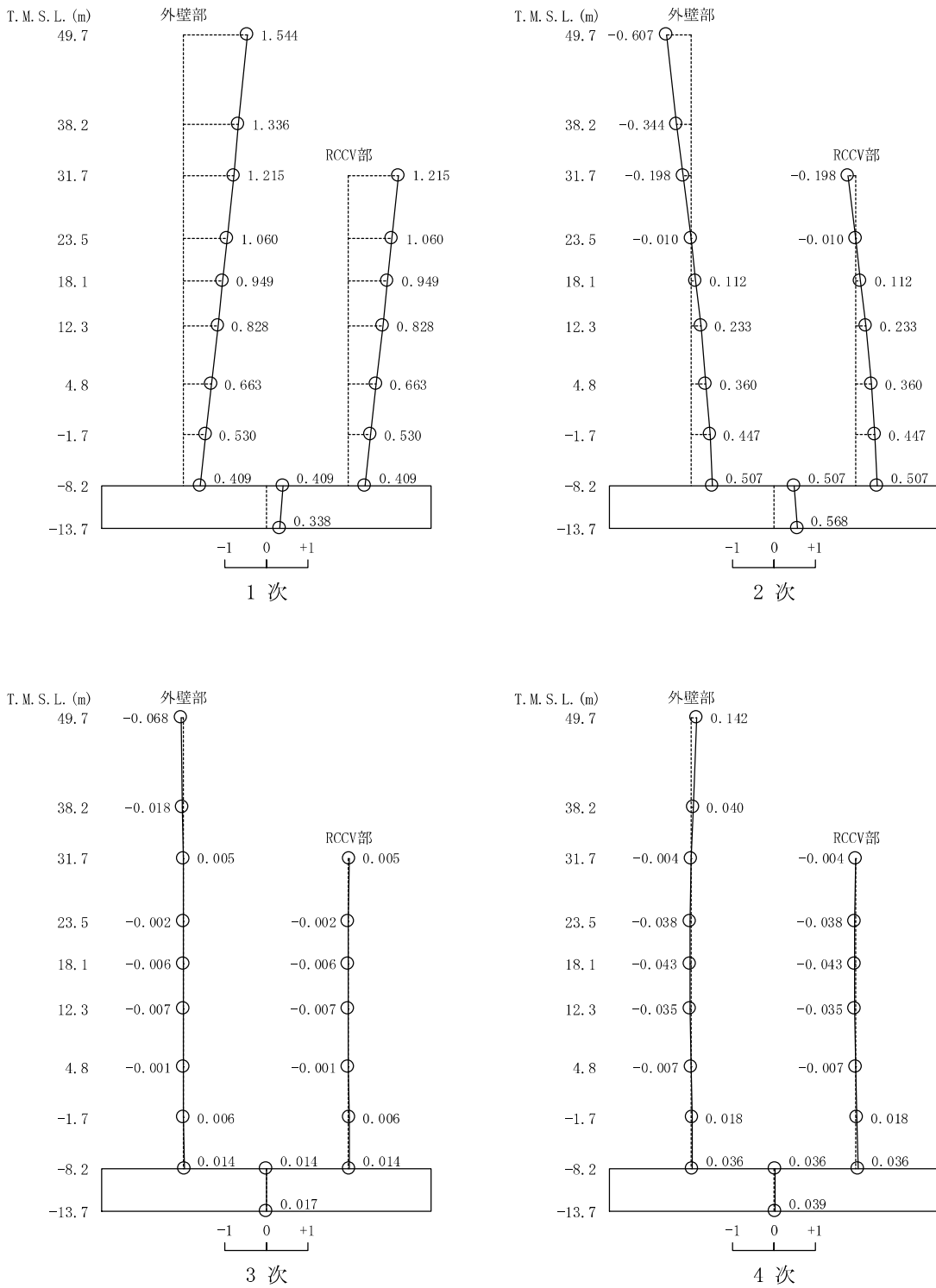
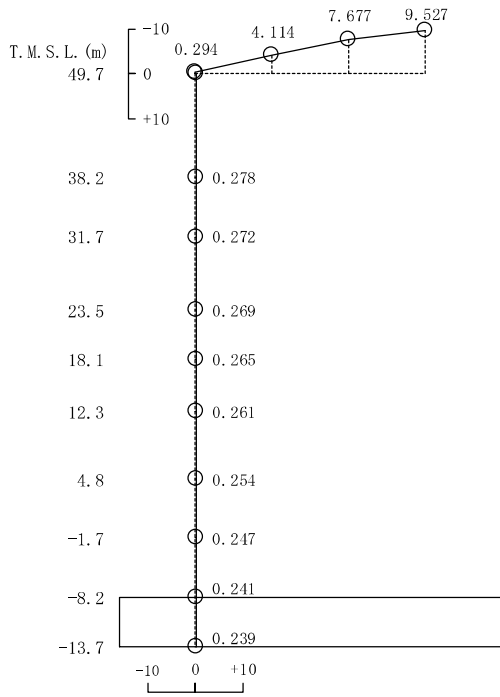
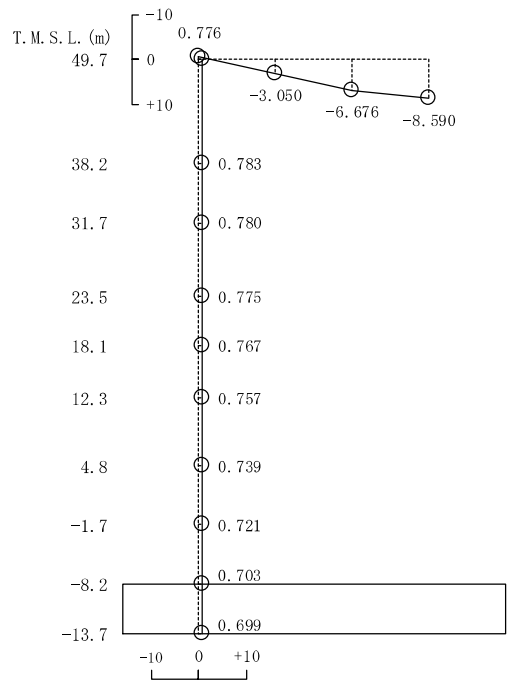

2 次

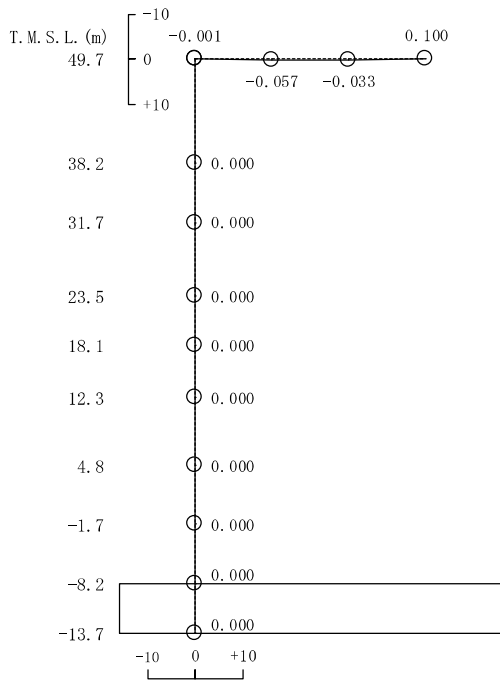

3 次

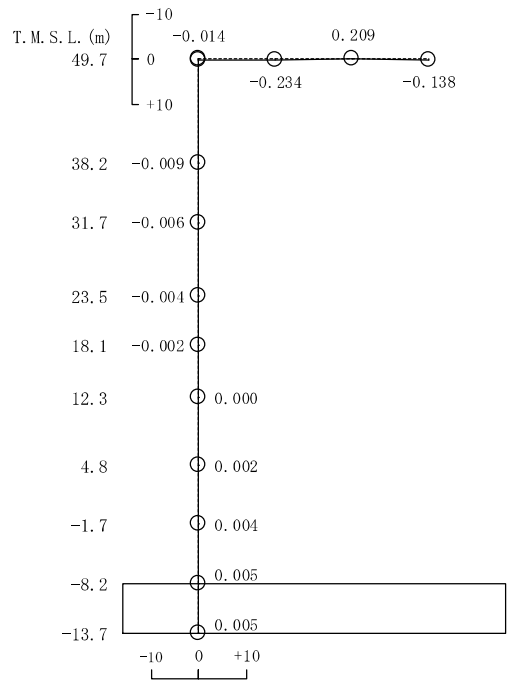

4 次

図 3-3 刺激関数図 (Ss-1, 鉛直方向, 剛性低下考慮モデル) (3/3)

(2) 最大応答値及び最大接地圧

Ss-1 による最大応答値を図 3-4～図 3-14 に，最大せん断ひずみを表 3-12 に，せん断スケルトン曲線上に最大応答値をプロットしたものを図 3-15 及び図 3-16 に，最大接地圧を表 3-13 に示す。「剛性低下考慮モデル」の最大応答値及び最大接地圧は，「工認モデル」の結果とおおむね整合することを確認した。

ここで，「剛性低下考慮モデル」の RCCV 部における最大応答せん断力及び最大応答曲げモーメントについては，低減する傾向が確認できる。一方，外壁部における最大応答せん断力及び最大応答曲げモーメントについては，若干増加する傾向にある。これは，外壁部がほとんど剛性低下しておらず RCCV 部の剛性低下が大きいいため，応力の分配率が「工認モデル」に比べて外壁部が大きく，RCCV 部が小さくなったためと考えられる。

また，RCCV 部における最大せん断ひずみについては，RCCV 部の剛性低下率が大きいため，全体的にせん断ひずみが増加する傾向である。外壁部における最大せん断ひずみについては，2F～B3F でせん断スケルトン曲線上の最大応答値が第 1 折点を超過していることから，せん断力の増加に対するせん断ひずみの増加が大きくなり，せん断ひずみの比率として算定している応答比の値が大きくなったものと考えられる。



図 3-4 最大応答加速度 (Ss-1, NS 方向)



図 3-5 最大応答変位 (Ss-1, NS 方向)

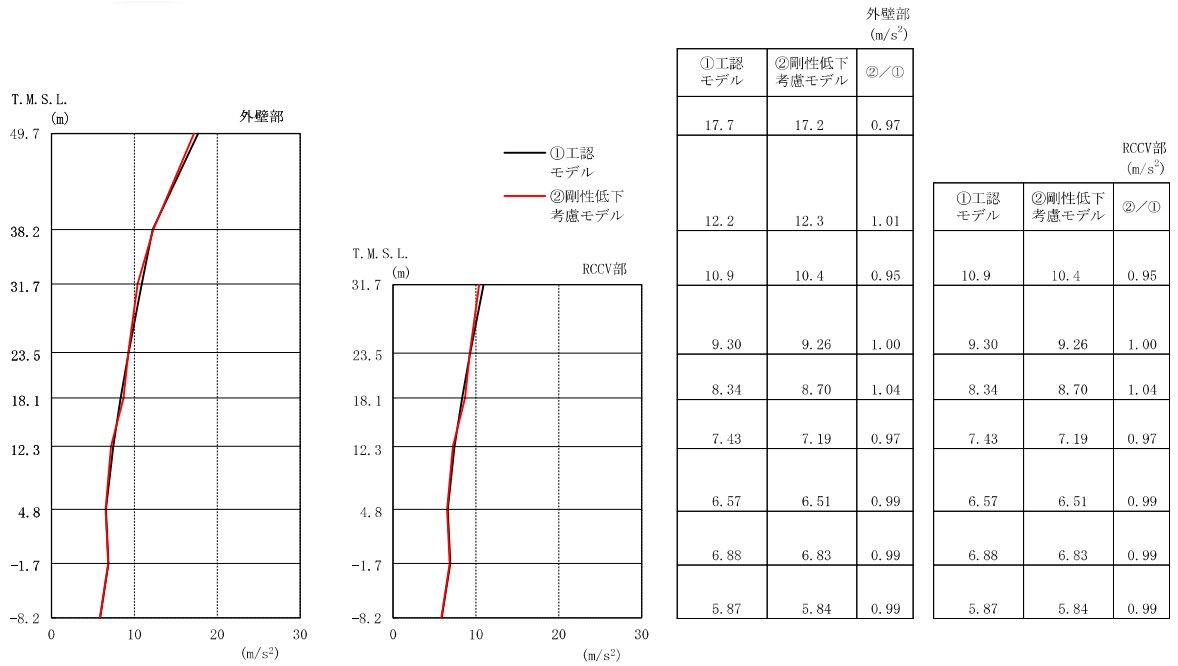

図 3-6 最大応答せん断力 (Ss-1, NS 方向)

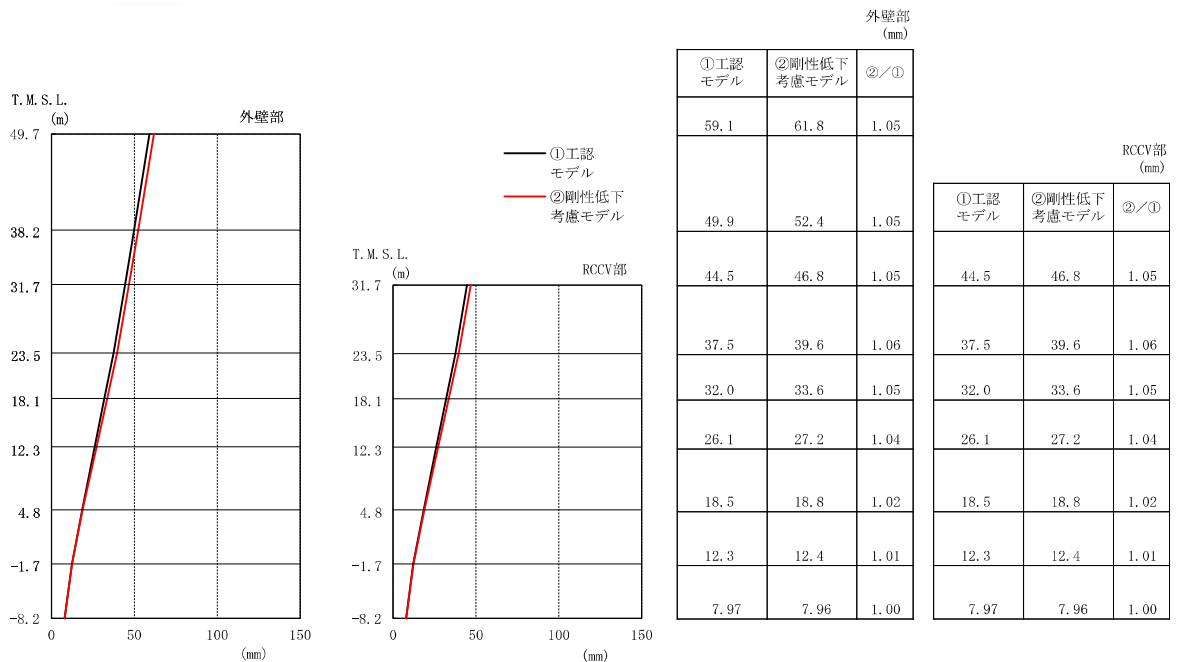

図 3-7 最大応答曲げモーメント (Ss-1, NS 方向)

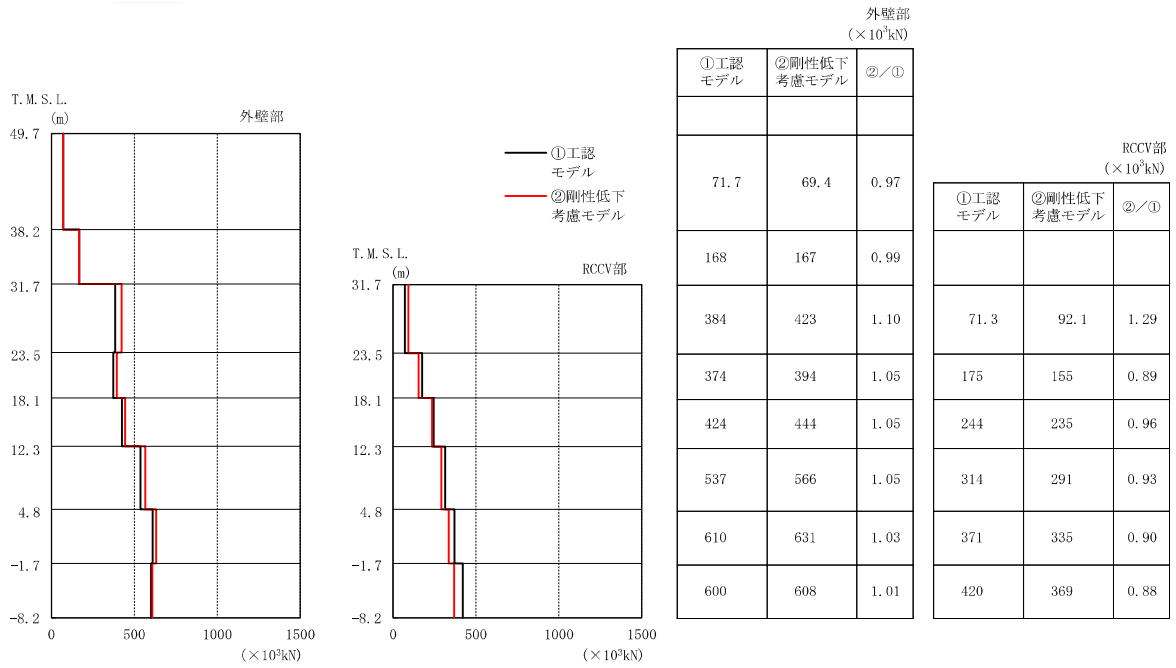

図 3-8 最大応答加速度 (Ss-1, EW 方向)

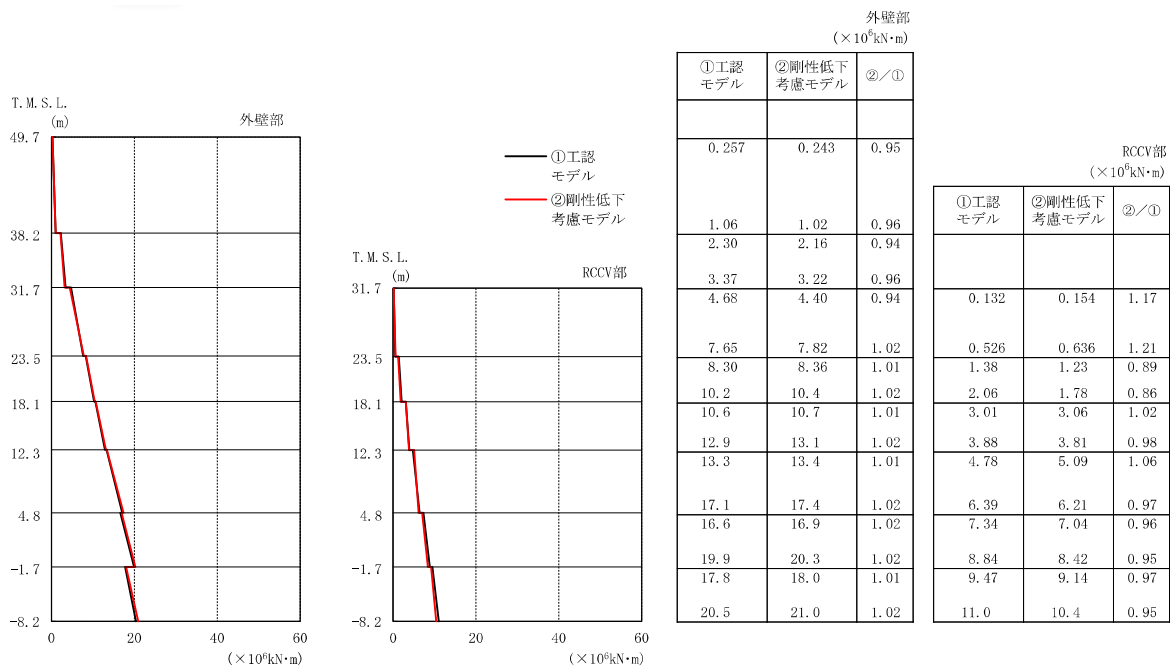

図 3-9 最大応答変位 (Ss-1, EW 方向)

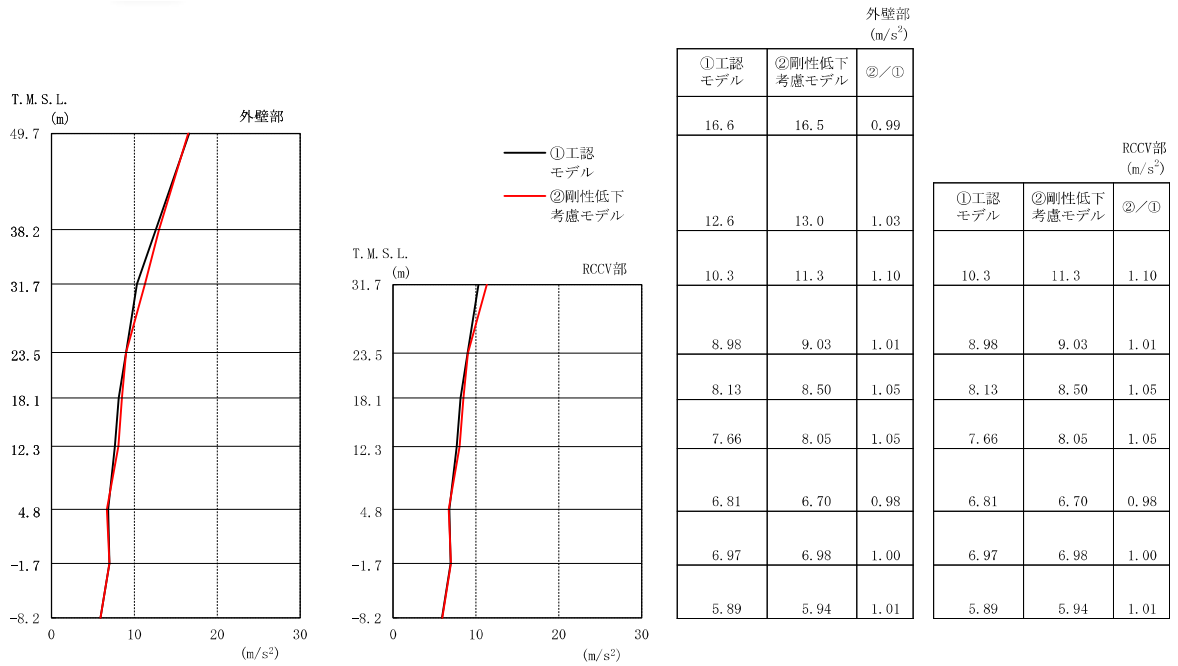

図 3-10 最大応答せん断力 (Ss-1, EW 方向)

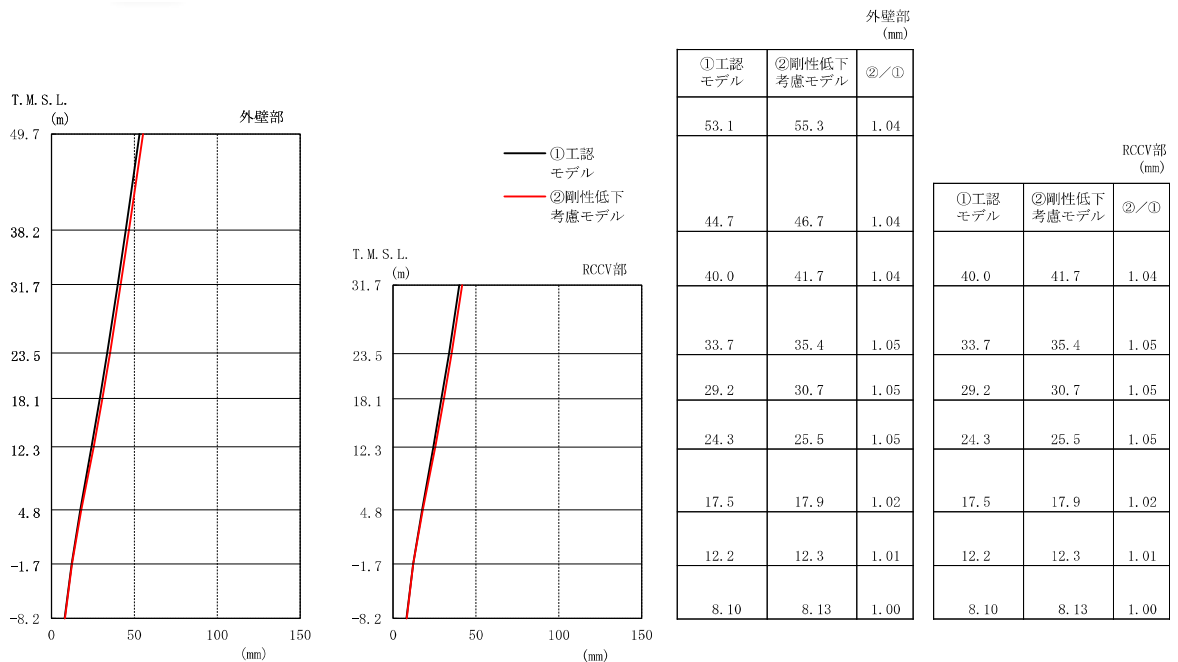

図 3-11 最大応答曲げモーメント (Ss-1, EW 方向)

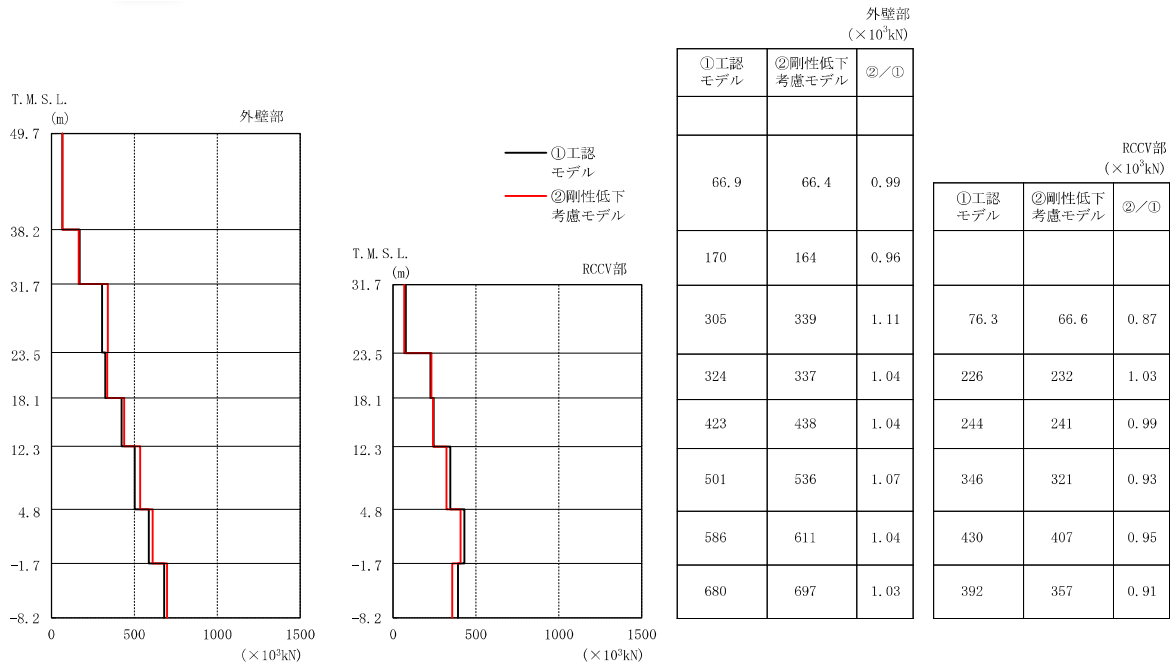

図 3-12 最大応答加速度 (Ss-1, 鉛直方向)

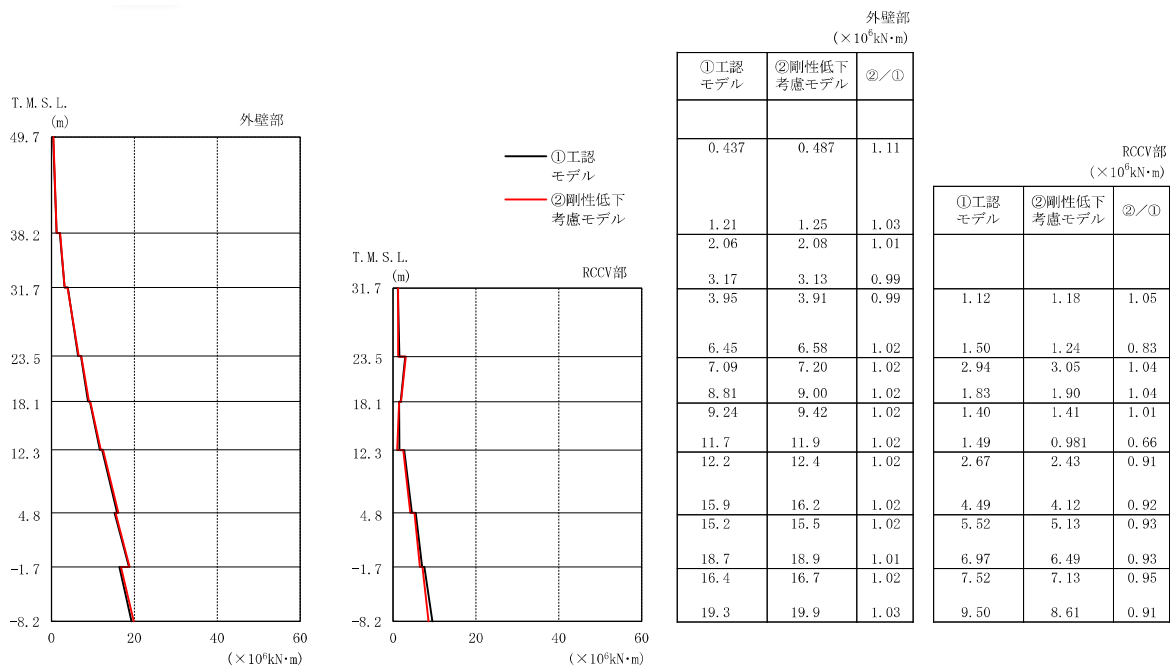

図 3-13 最大応答変位 (Ss-1, 鉛直方向)



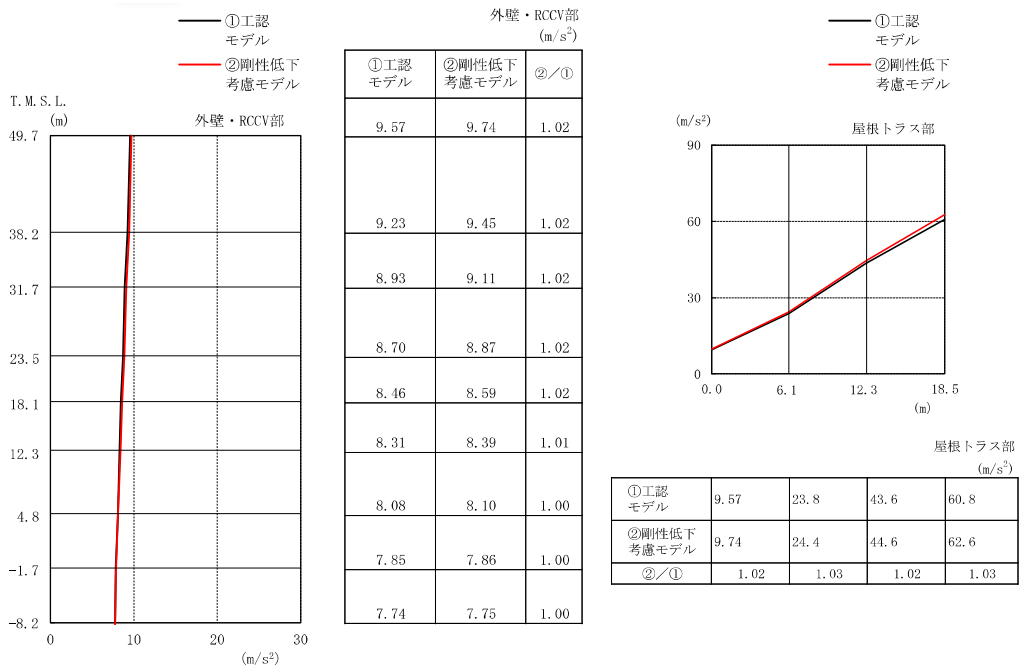

図 3-14 最大応答軸力 (Ss-1, 鉛直方向)

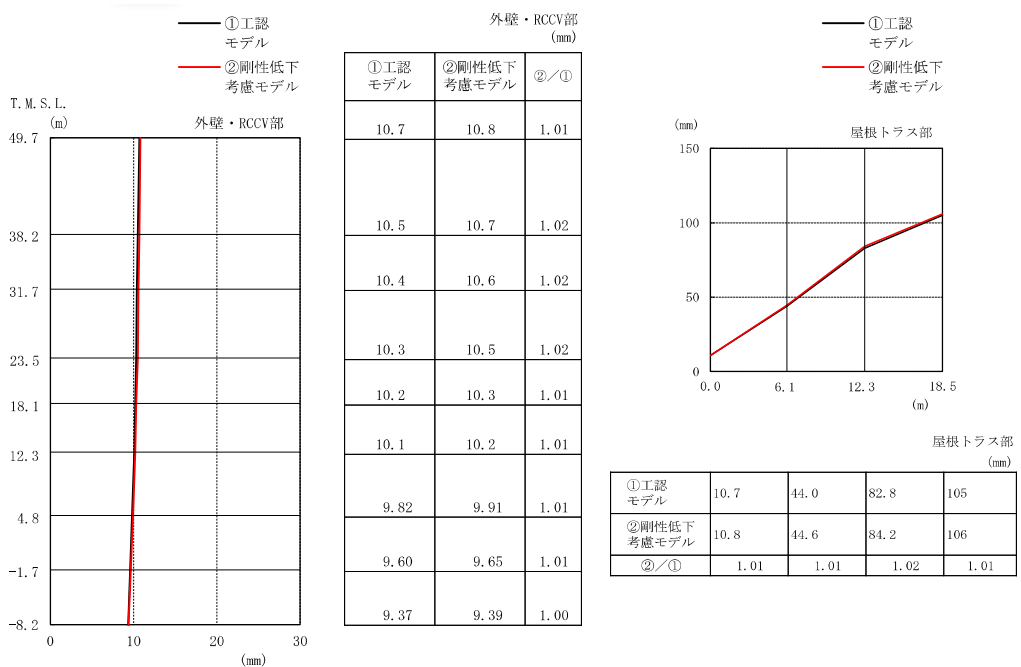
表 3-12 最大せん断ひずみ (1/2)

(a) NS 方向

部材 番号	最大せん断ひずみ ( $\times 10^{-3}$ )		③応答比 (②/①)
	①工認モデル	②剛性低下 考慮モデル	
1	0.147	0.142	0.97
2	0.170	0.169	1.00
3	0.171	0.193	1.13
4	0.361	0.444	1.23
5	0.388	0.469	1.21
6	0.406	0.489	1.21
7	0.528	0.583	1.11
8	0.225	0.244	1.09
11	0.0499	0.0689	1.39
12	0.130	0.173	1.34
13	0.149	0.198	1.33
14	0.189	0.243	1.29
15	0.388	0.440	1.14
16	0.189	0.210	1.12

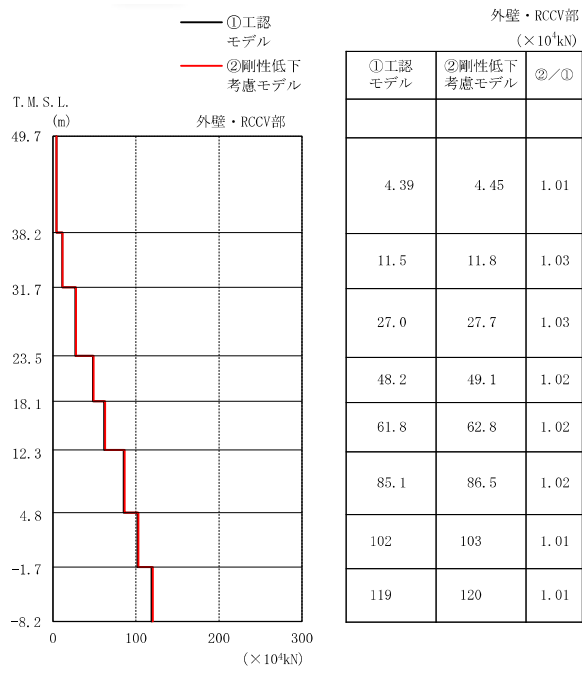

表 3-12 最大せん断ひずみ (2/2)

(b) EW 方向

部材 番号	最大せん断ひずみ ( $\times 10^{-3}$ )		③応答比 (②/①)
	①工認モデル	②剛性低下 考慮モデル	
1	0.103	0.102	1.00
2	0.116	0.120	1.04
3	0.148	0.164	1.11
4	0.206	0.259	1.26
5	0.243	0.299	1.24
6	0.334	0.428	1.29
7	0.318	0.381	1.20
8	0.244	0.284	1.17
11	0.0292	0.0272	0.94
12	0.0848	0.108	1.28
13	0.0982	0.120	1.23
14	0.191	0.255	1.34
15	0.200	0.252	1.26
16	0.200	0.238	1.19

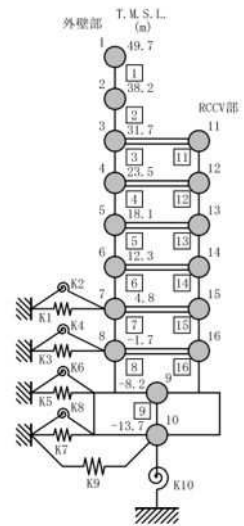
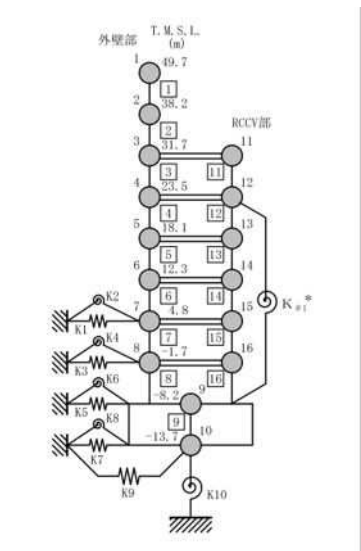

—●— 工認モデル    - -○- - 剛性低下考慮モデル

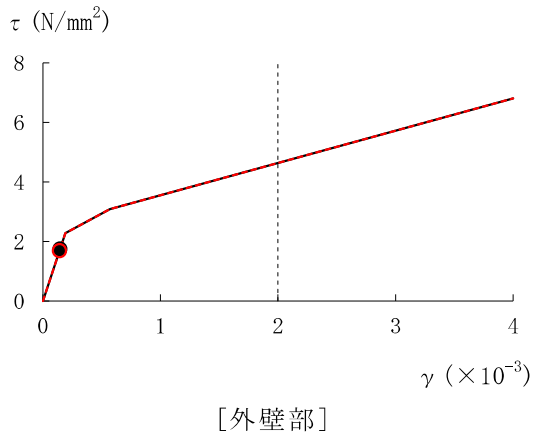

(a) CRF

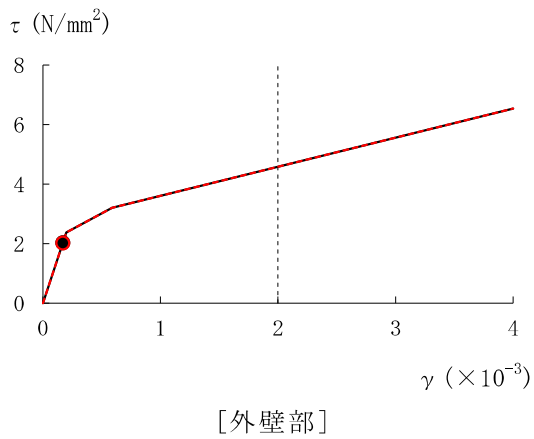

(b) 4F

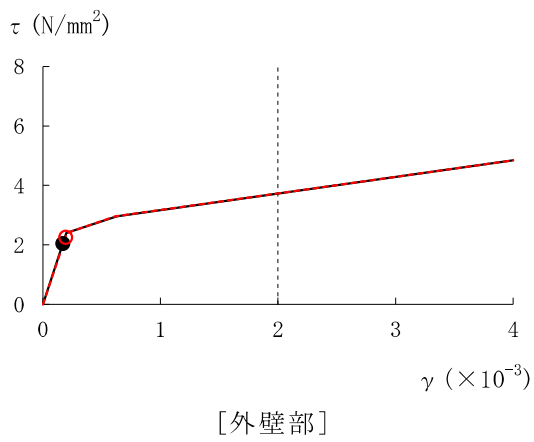

(c) 3F



図 3-15 せん断スケルトン曲線上の最大応答値 (Ss-1, NS 方向) (1/3)



(d) 2F

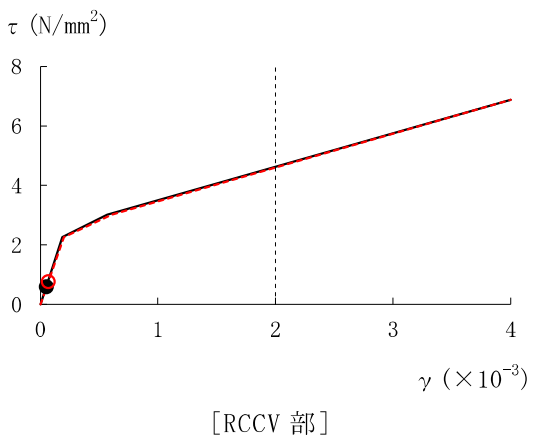
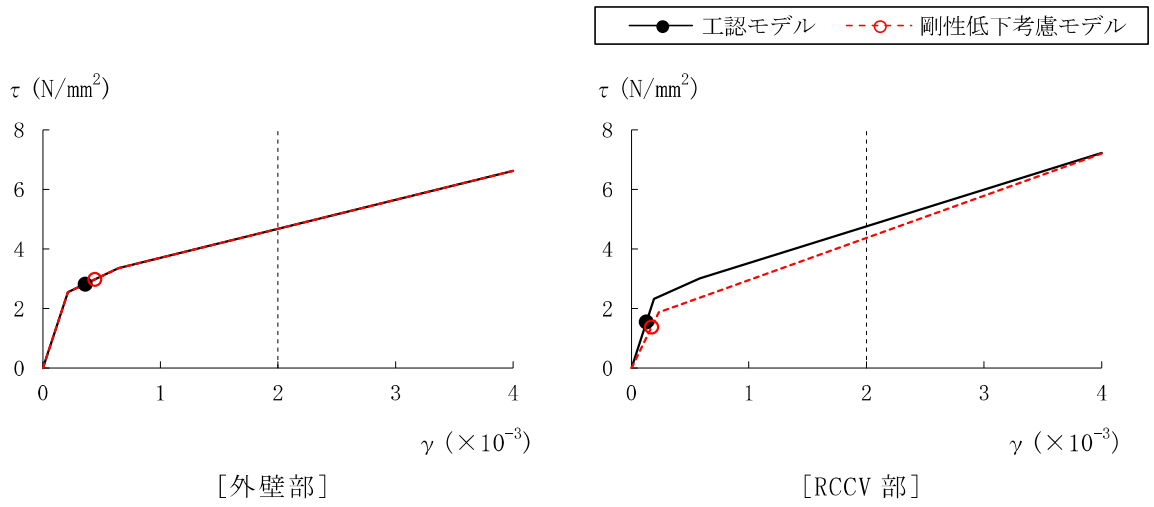
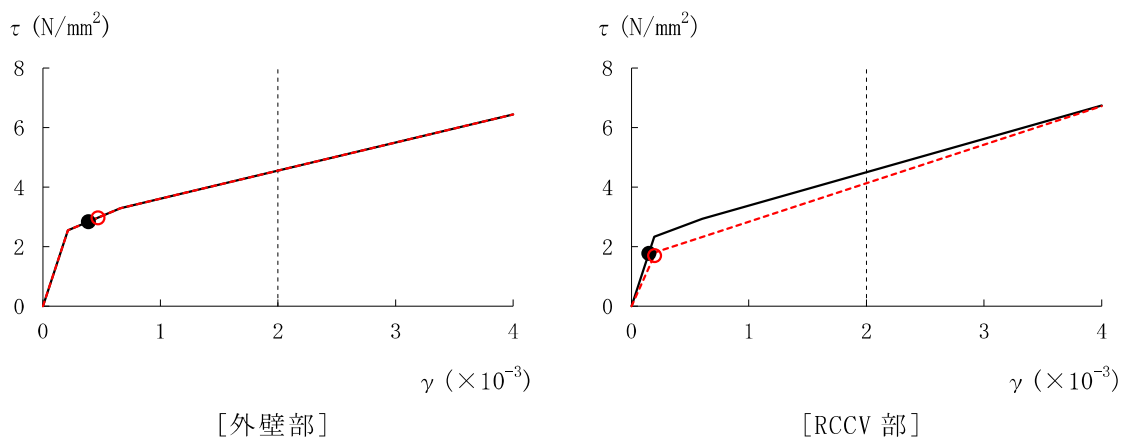

(e) 1F

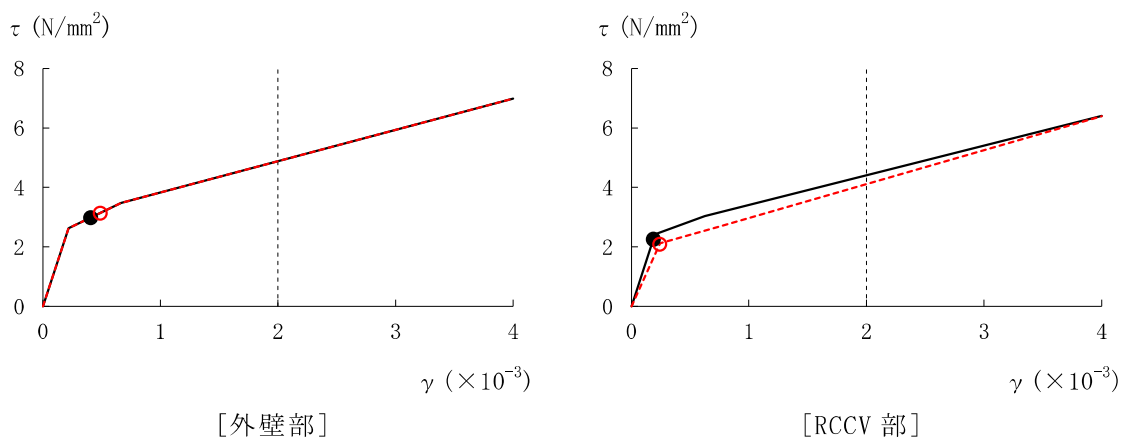

(f) B1F

図 3-15 せん断スケルトン曲線上の最大応答値 (Ss-1, NS 方向) (2/3)



図 3-15 せん断スケルトン曲線上の最大応答値 (Ss-1, NS 方向) (3/3)



(a) CRF

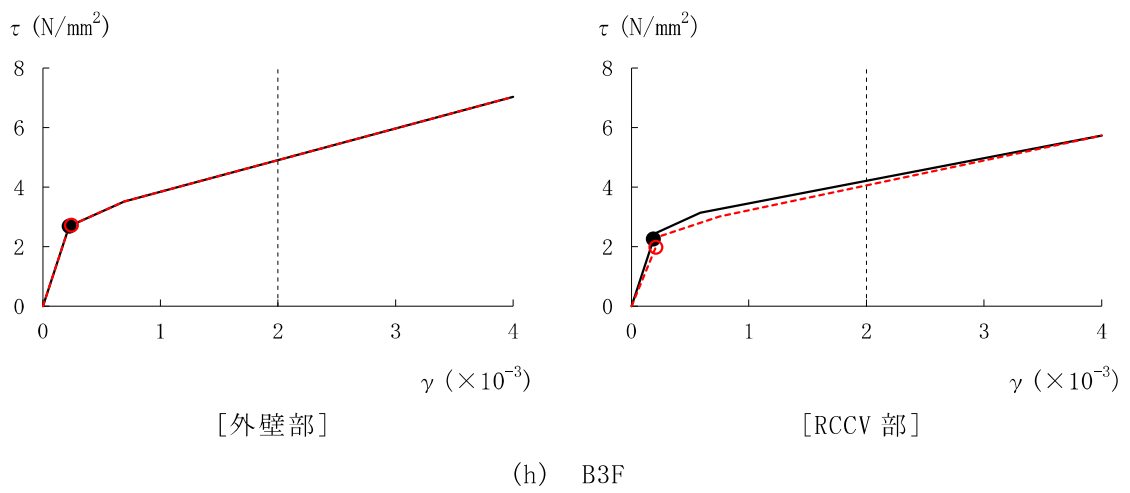
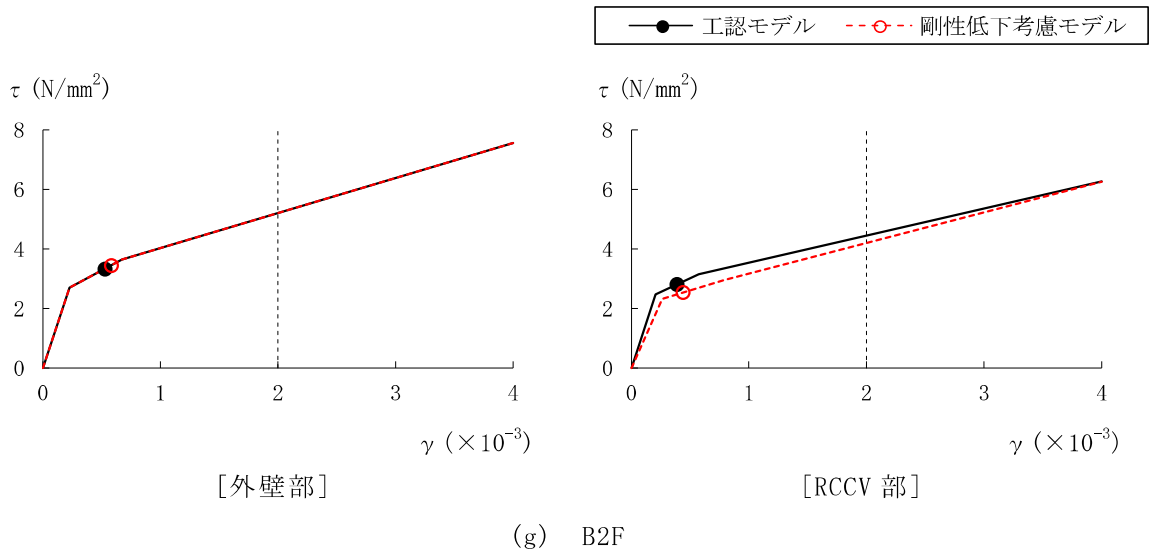
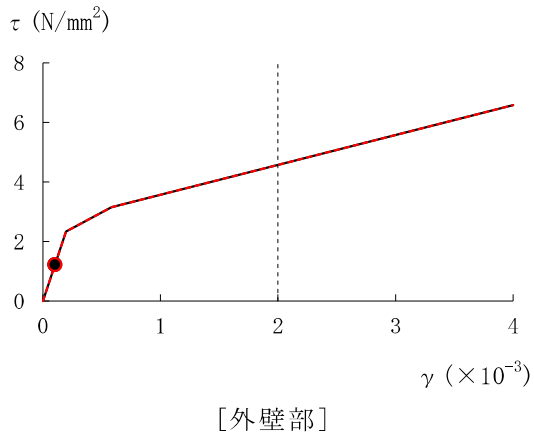
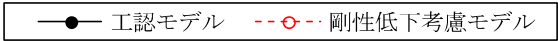
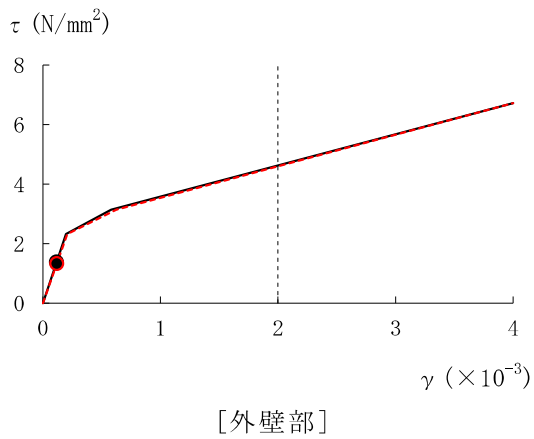

(b) 4F

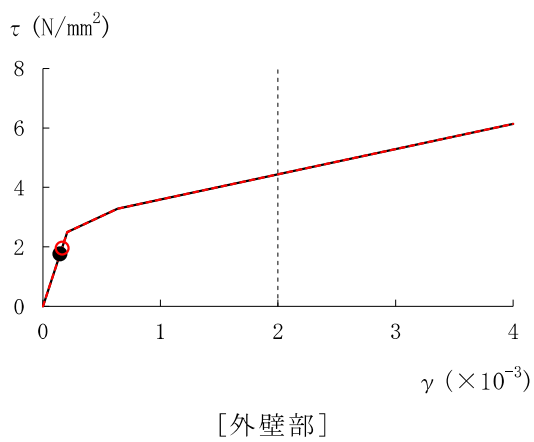

(c) 3F



図 3-16 せん断スケルトン曲線上の最大応答値 (Ss-1, EW 方向) (1/3)



図 3-16 せん断スケルトン曲線上の最大応答値 (Ss-1, EW 方向) (2/3)



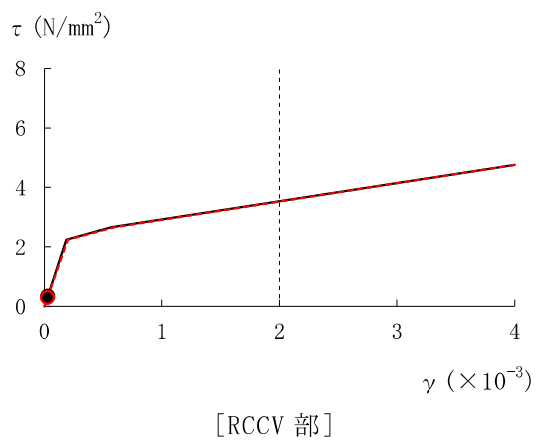

図 3-16 せん断スケルトン曲線上の最大応答値 (Ss-1, EW 方向) (3/3)

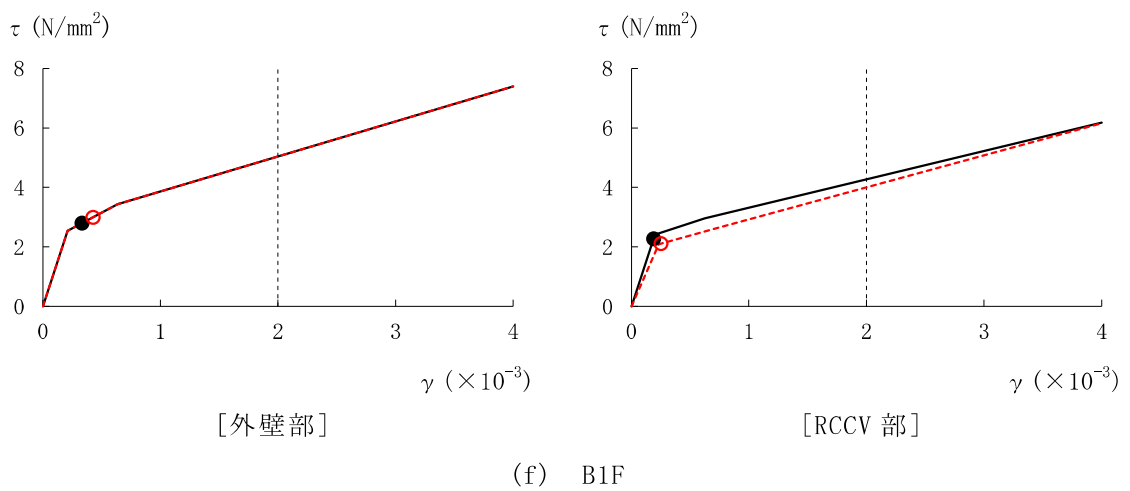
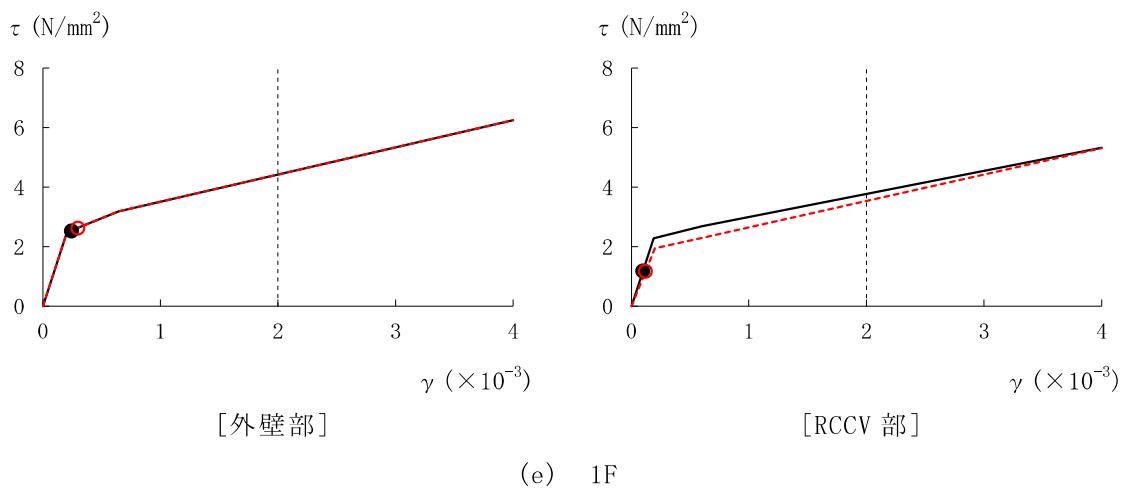
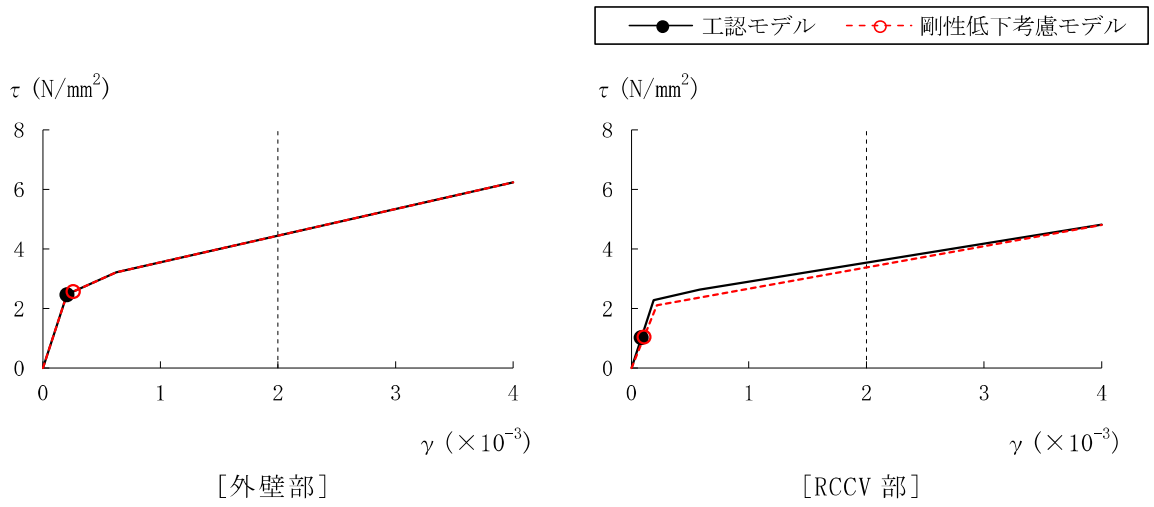
表 3-13 最大接地圧

(単位 : kN/m<sup>2</sup>)

地震動	最大接地圧				極限 支持力度
	NS 方向		EW 方向		
	工認モデル	剛性低下 考慮モデル	工認モデル	剛性低下 考慮モデル	
Ss-1	1890	1900 (1.01)	1890	1890 (1.00)	6170

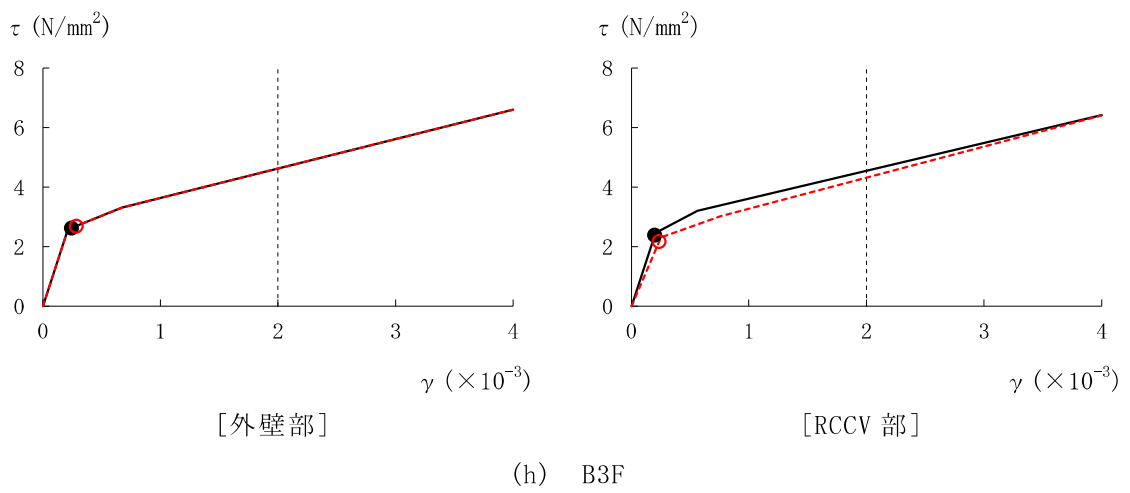
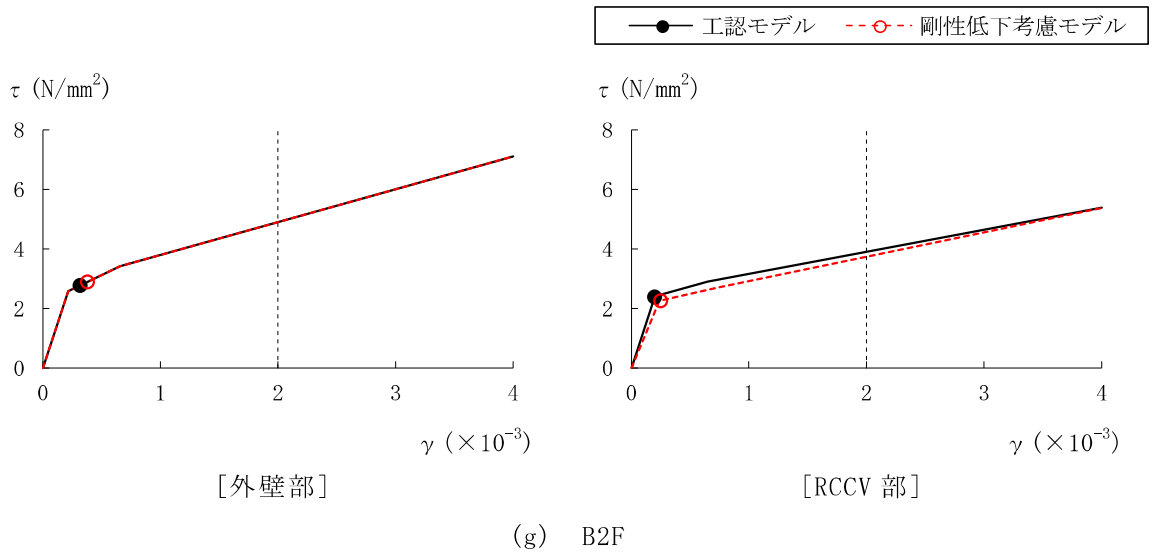
注 : ( )内の数値は, 剛性低下考慮モデル/工認モデルの比率を示す。

### 3.3 原子炉建屋の地震応答解析による評価に与える影響

「3.2 重大事故等時の高温による影響を考慮した原子炉建屋の地震応答解析」の地震応答解析結果を踏まえ、重大事故等時の熱によるコンクリート部材の剛性低下が、原子炉建屋の地震応答解析による評価に与える影響について確認する。

#### 3.3.1 検討方法

検討は、以下のとおり、保守的な評価とする。

せん断ひずみの検討では、材料物性の不確かさを考慮した基準地震動 Ss-1～Ss-8 に対する最大せん断ひずみの包絡値に、基準地震動 Ss-1 に対する「工認モデル」と「剛性低下考慮モデル」の応答比（「剛性低下考慮モデル」／「工認モデル」）を乗じた値が許容限界を超えないことを確認する。

接地圧の検討では、材料物性の不確かさを考慮した基準地震動 Ss-1～Ss-8 に対する最大接地圧の包絡値に、基準地震動 Ss-1 に対する「工認モデル」と「剛性低下考慮モデル」の応答比（「剛性低下考慮モデル」／「工認モデル」）の最大値を乗じた値が許容限界を超えないことを確認する。

また、基準地震動 Ss-1 に対する床応答スペクトルについて、「工認モデル」と「剛性低下考慮モデル」の比較を行う。

#### 3.3.2 検討結果

##### (1) せん断ひずみの検討結果

最大せん断ひずみの検討における原子炉建屋の応答比及び応答比を乗じた最大せん断ひずみを表 3-14 に示す。

表 3-14 より、最大せん断ひずみに最大応答比を乗じた値が許容限界 ( $2.0 \times 10^{-3}$ ) を超えないことを確認した。

表 3-14 原子炉建屋に生じる最大せん断ひずみに最大応答比を乗じた値

(a) NS 方向

部材 番号	最大せん断ひずみ ( $\times 10^{-3}$ )		③応答比 (②/①)	最大せん断ひずみ ( $\times 10^{-3}$ )	
	①工認モデル	②剛性低下 考慮モデル		④材料物性の 不確かさ考慮 モデル	応答比を 乗じた値 (③ $\times$ ④)
1	0.147	0.142	0.97	0.155	0.151
2	0.170	0.169	1.00	0.182	0.182
3	0.171	0.193	1.13	0.185	0.210
4	0.361	0.444	1.23	0.404	0.497
5	0.388	0.469	1.21	0.437	0.529
6	0.406	0.489	1.21	0.525	0.636
7	0.528	0.583	1.11	0.679	0.754
8	0.225	0.244	1.09	0.278	0.304
11	0.0499	0.0689	1.39	0.0633	0.0880
12	0.130	0.173	1.34	0.145	0.195
13	0.149	0.198	1.33	0.167	0.223
14	0.189	0.243	1.29	0.267	0.345
15	0.388	0.440	1.14	0.475	0.542
16	0.189	0.210	1.12	0.213	0.239

(b) EW 方向

部材 番号	最大せん断ひずみ ( $\times 10^{-3}$ )		③応答比 (②/①)	最大せん断ひずみ ( $\times 10^{-3}$ )	
	①工認モデル	②剛性低下 考慮モデル		④材料物性の 不確かさ考慮 モデル	応答比を 乗じた値 (③ $\times$ ④)
1	0.103	0.102	1.00	0.110	0.110
2	0.116	0.120	1.04	0.120	0.125
3	0.148	0.164	1.11	0.159	0.177
4	0.206	0.259	1.26	0.249	0.314
5	0.243	0.299	1.24	0.305	0.379
6	0.334	0.428	1.29	0.570	0.736
7	0.318	0.381	1.20	0.554	0.665
8	0.244	0.284	1.17	0.390	0.457
11	0.0292	0.0272	0.94	0.0326	0.0307
12	0.0848	0.108	1.28	0.103	0.132
13	0.0982	0.120	1.23	0.129	0.159
14	0.191	0.255	1.34	0.381	0.511
15	0.200	0.252	1.26	0.390	0.492
16	0.200	0.238	1.19	0.327	0.390

(2) 接地圧の検討結果

材料物性の不確かさを考慮した基準地震動 Ss-1～Ss-8 に対する最大接地圧の包絡値に、最大応答比を乗じた値を表 3-15 に示す。

表 3-15 より、最大接地圧の包絡値に最大応答比を乗じた値が、地盤の極限支持力 (6170kN/m<sup>2</sup>) を超えないことを確認した。

表 3-15 最大接地圧の包絡値に最大応答比を乗じた値

材料物性の不確かさ考慮モデル			基準地震動Ss-1に対する応答比 (「剛性低下考慮モデル」/「工認モデル」)		確認結果 ①×②
地震動	方向	最大接地圧①	最大応答比②		
Ss-2	EW方向	2620 kN/m <sup>2</sup>	1.01		2650 kN/m <sup>2</sup>

(3) 床応答スペクトルの検討結果

地震応答解析モデルの全質点の床応答スペクトルについて、「剛性低下考慮モデル」と「工認モデル」の比較結果を図 3-17～図 3-19 に示す。

床応答スペクトルの比較を行った結果、全体的な傾向として、「剛性低下考慮モデル」の応答と「工認モデル」の応答がおおむね同等であることを確認した。

— 工認モデル    — 剛性低下考慮モデル

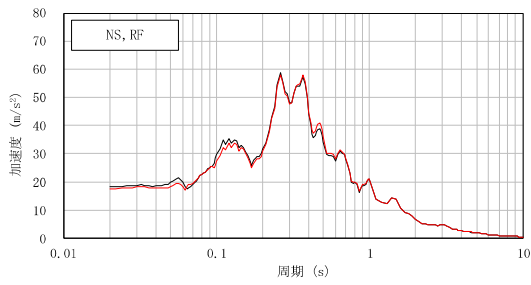

質点 1

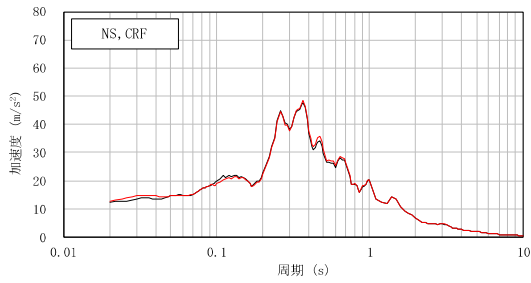

質点 2

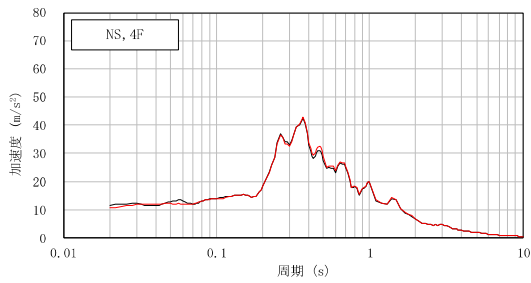

質点 3

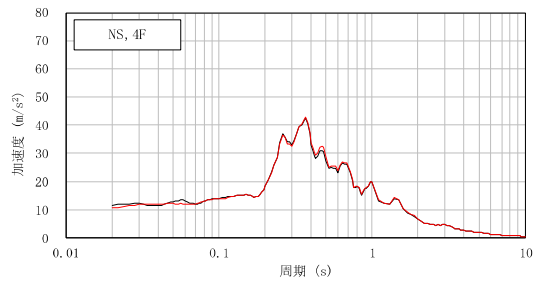

質点 11



図 3-17 床応答スペクトルの比較 (Ss-1, NS 方向, 減衰 5%) (1/3)

— 工認モデル    — 剛性低下考慮モデル



質点 4

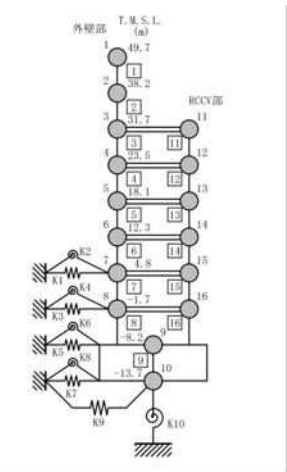
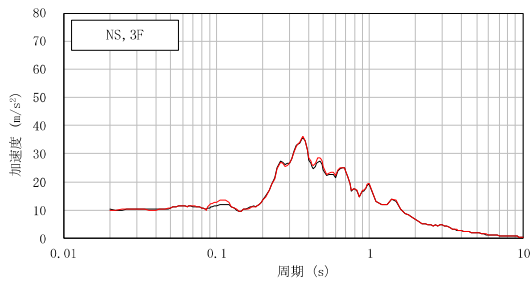
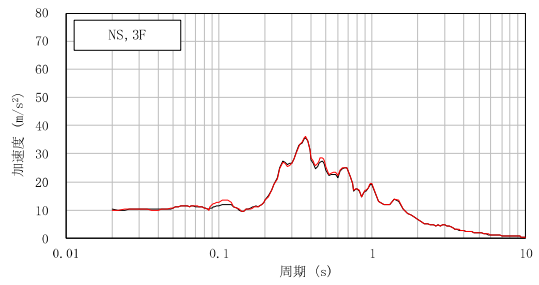

質点 12

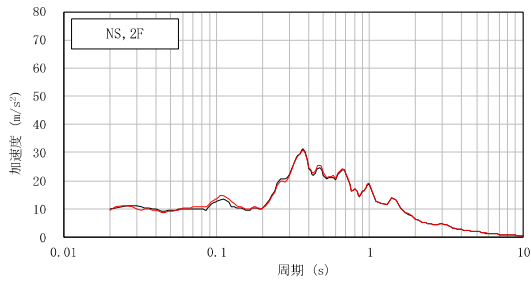

質点 5

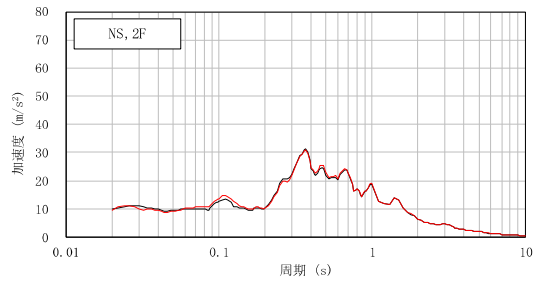

質点 13

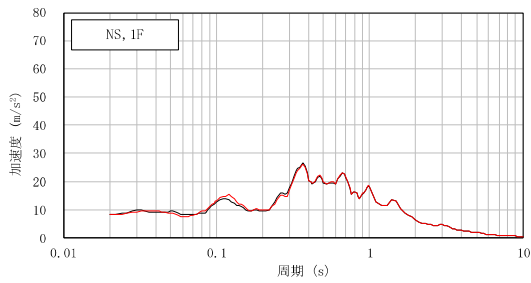

質点 6

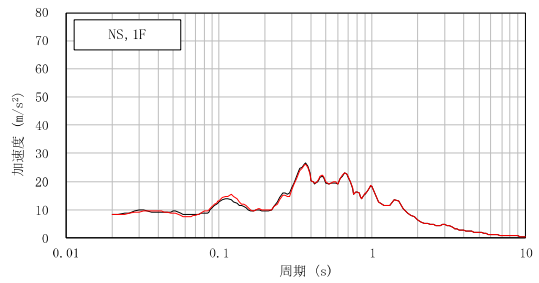

質点 14



図 3-17 床応答スペクトルの比較 (Ss-1, NS 方向, 減衰 5%) (2/3)

— 工認モデル    — 剛性低下考慮モデル



質点 7

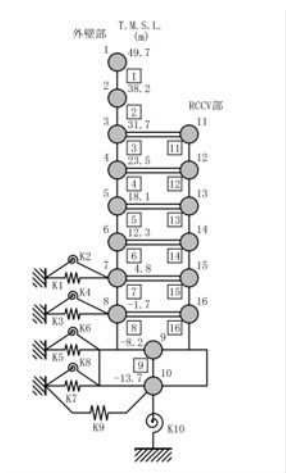
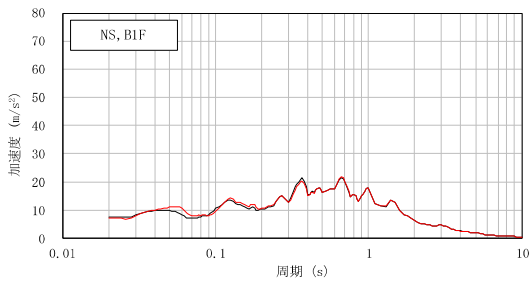
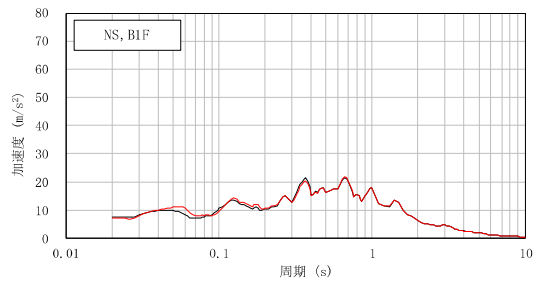

質点 15

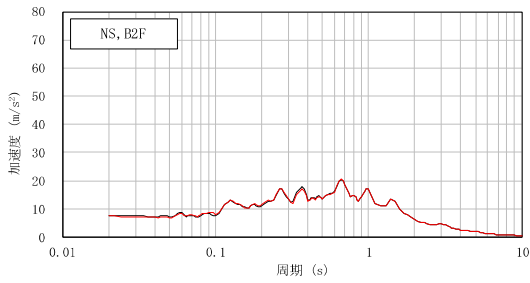

質点 8

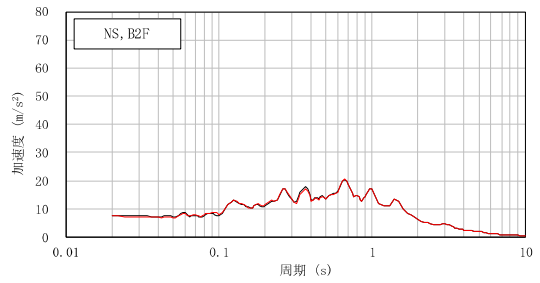

質点 16

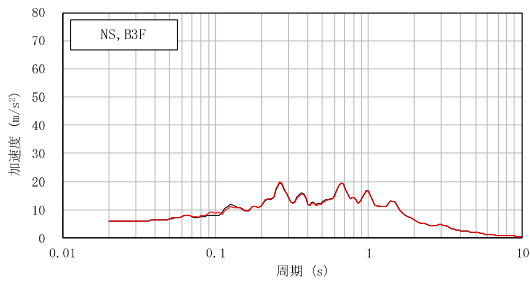

質点 9



図 3-17 床応答スペクトルの比較 (Ss-1, NS 方向, 減衰 5%) (3/3)



— 工認モデル    — 剛性低下考慮モデル

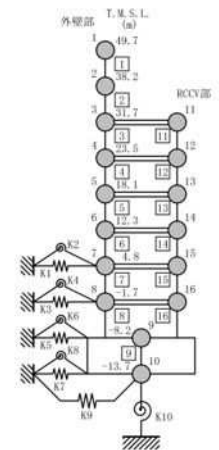
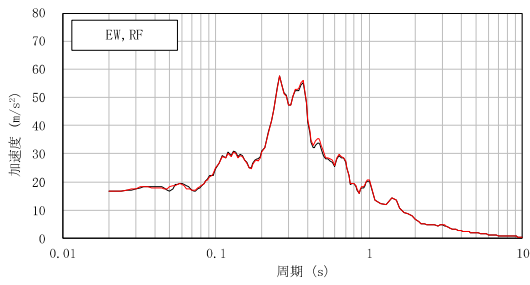

質点 1

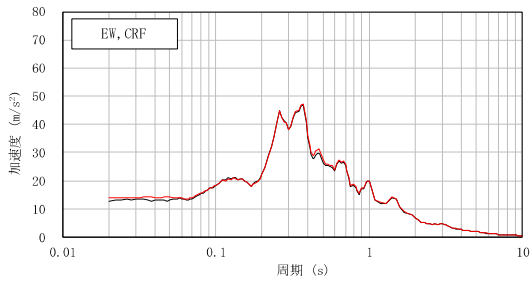

質点 2

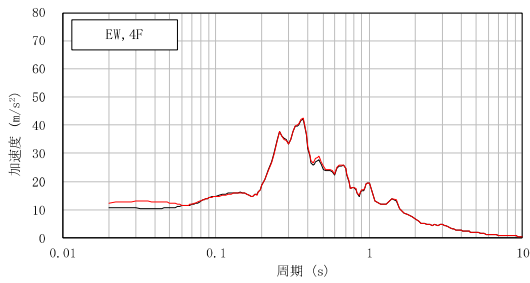

質点 3

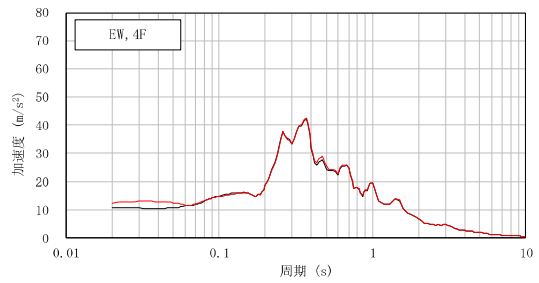

質点 11



図 3-18 床応答スペクトルの比較 (Ss-1, EW 方向, 減衰 5%) (1/3)

— 工認モデル    — 剛性低下考慮モデル



質点 4

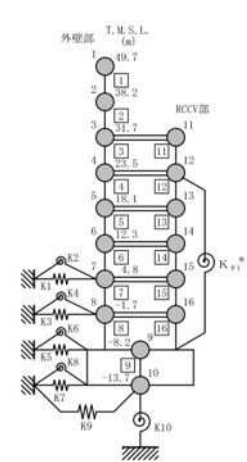
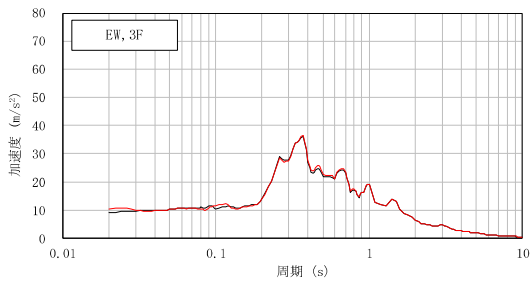
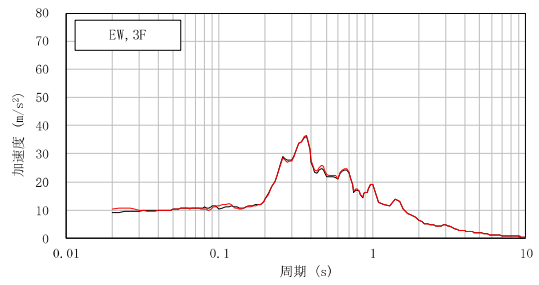

質点 12

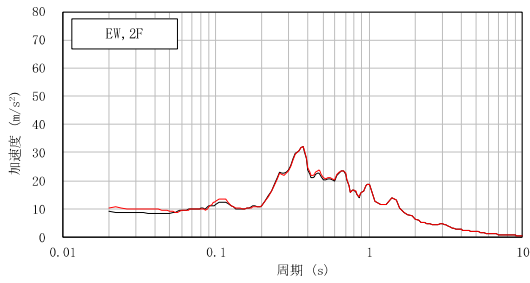

質点 5

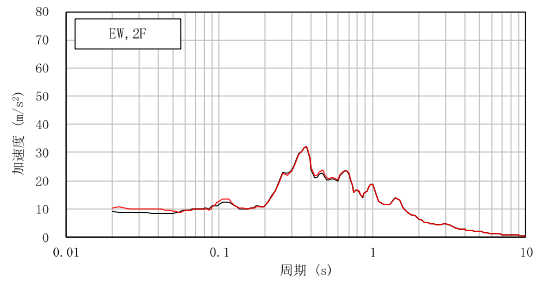

質点 13

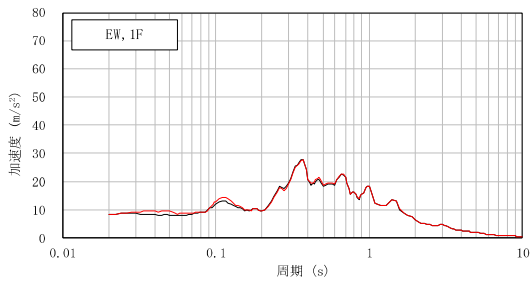

質点 6

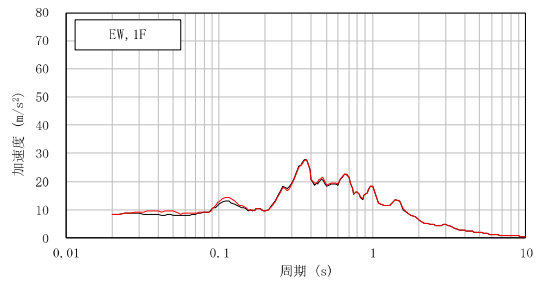

質点 14



図 3-18 床応答スペクトルの比較 (Ss-1, EW 方向, 減衰 5%) (2/3)

— 工認モデル    — 剛性低下考慮モデル



質点 7

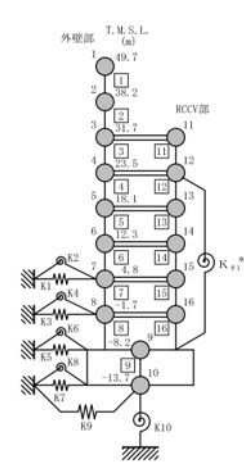
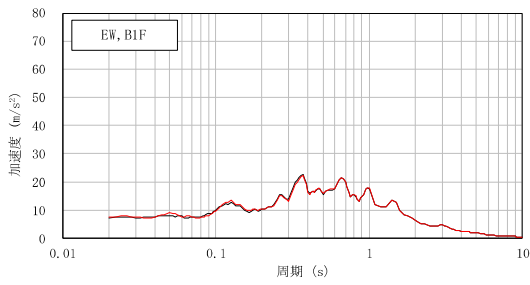
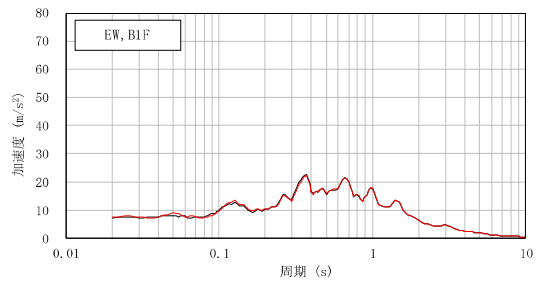

質点 15

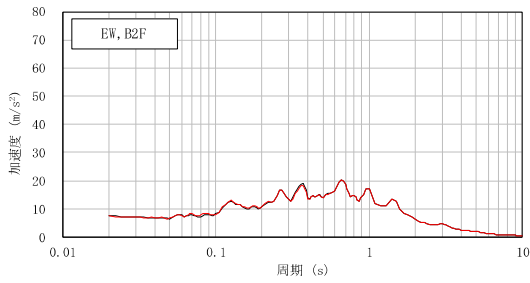

質点 8

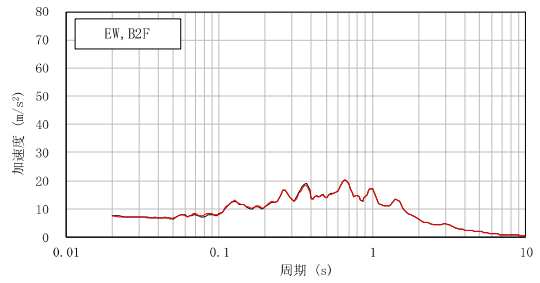

質点 16

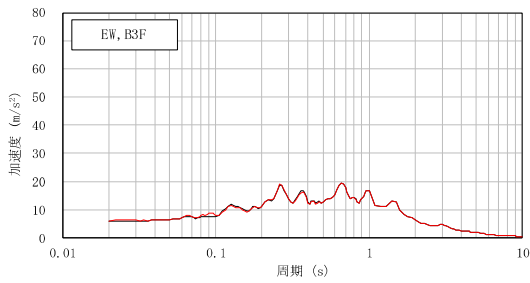

質点 9



図 3-18 床応答スペクトルの比較 (Ss-1, EW 方向, 減衰 5%) (3/3)

— 工認モデル    — 剛性低下考慮モデル



質点 1

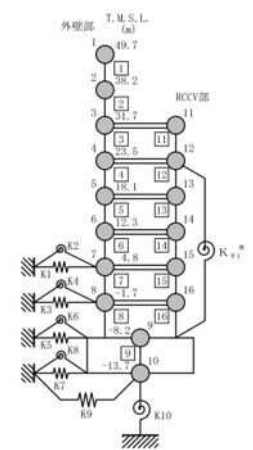
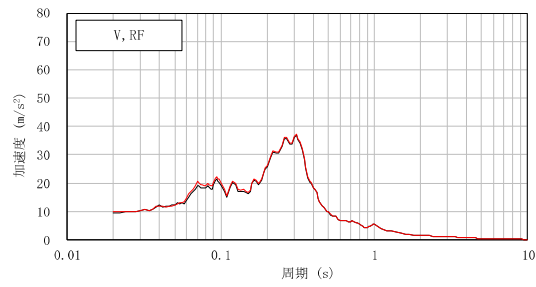
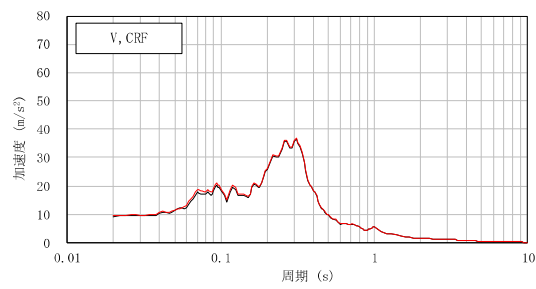

質点 2

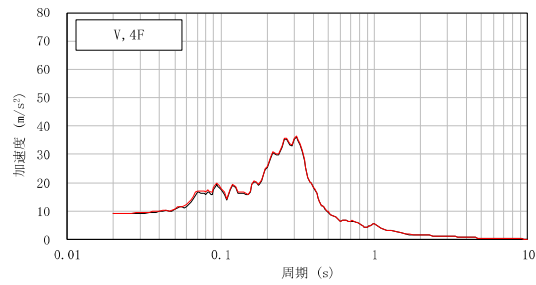

質点 3



図 3-19 床応答スペクトルの比較 (S<sub>S</sub>-1, 鉛直方向, 減衰 5%) (1/3)

— 工認モデル    — 剛性低下考慮モデル



質点 4

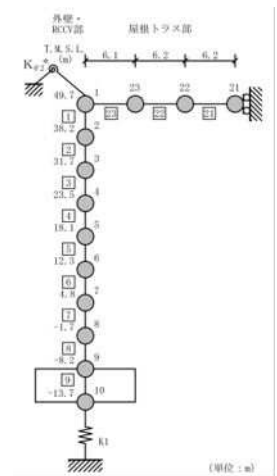
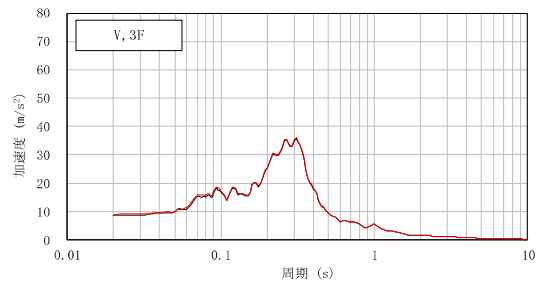
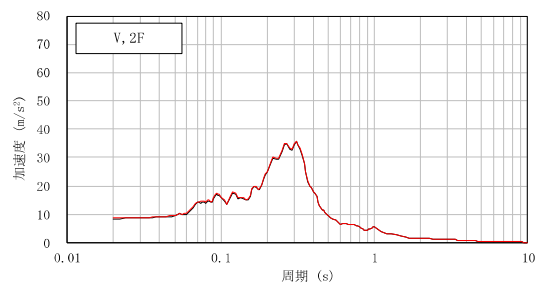

質点 5

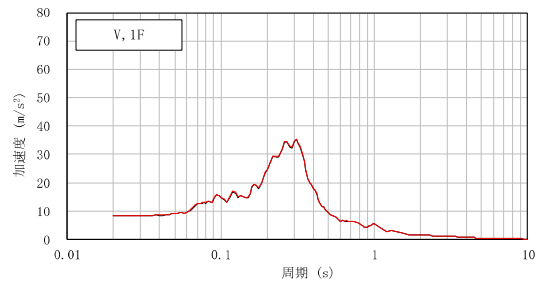

質点 6



図 3-19 床応答スペクトルの比較 (S<sub>S</sub>-1, 鉛直方向, 減衰 5%) (2/3)

— 工認モデル    — 剛性低下考慮モデル



質点 7

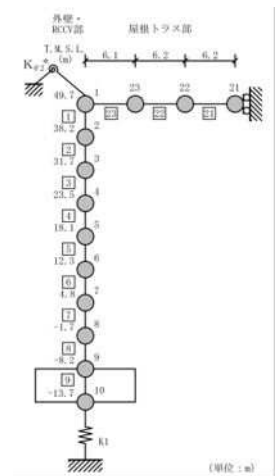
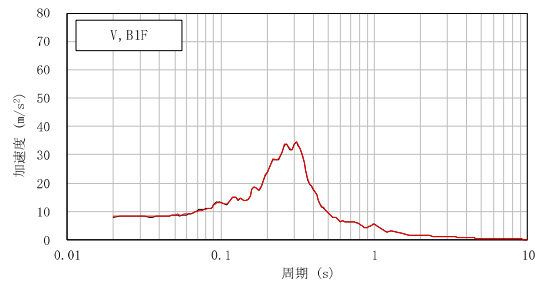
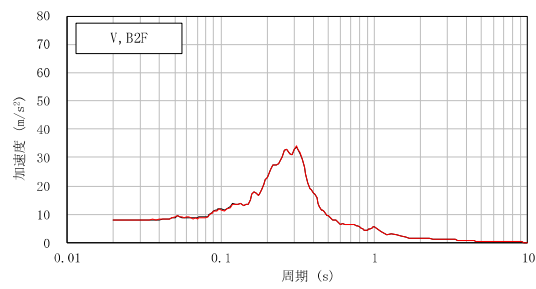

質点 8

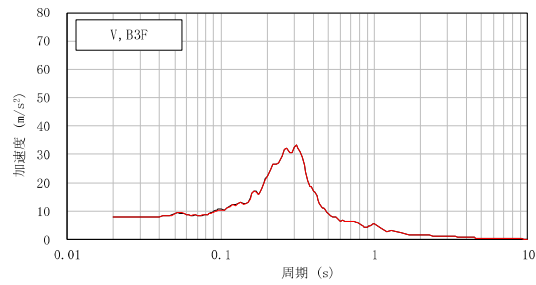

質点 9



図 3-19 床応答スペクトルの比較 (S<sub>s</sub>-1, 鉛直方向, 減衰 5%) (3/3)

4. 機器・配管系の評価に与える影響  
迫而

## 5. まとめ

重大事故等時における熱の影響を考慮し、「剛性低下考慮モデル」を用いて、基準地震動  $S_s-1$  に対する地震応答解析を実施し、「工認モデル」を用いた結果と比較した。

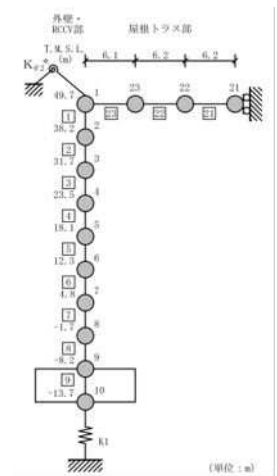
その結果、「剛性低下考慮モデル」の固有周期は、コンクリートの剛性を低減させた影響により「工認モデル」に比べて僅かに大きくなるものの、ほぼ同程度となることを確認し、最大応答値及び最大接地圧については、「工認モデル」の結果とおおむね整合することを確認した。更に、「原子炉建屋の地震応答解析による評価」に与える影響についても確認を行った。確認結果を以下に示す。

### 5.1 「原子炉建屋の地震応答解析による評価」に与える影響

原子炉建屋に生じる最大せん断ひずみ及び最大接地圧（材料物性の不確かさを考慮した基準地震動  $S_s-1$ ～ $S_s-8$  に対する包絡値）に、基準地震動  $S_s-1$  に対する「剛性低下考慮モデル」と「工認モデル」の応答比（「剛性低下考慮モデル」／「工認モデル」）を乗じた値が許容限界を超えないことを確認した。また、床応答スペクトルが「工認モデル」と「剛性低下考慮モデル」でほぼ同程度となることを確認した。

### 5.2 「機器・配管系の評価」に与える影響

追而



## 別紙 5-1 コンクリートの高温特性の考え方

## 目 次

1. はじめに .....	別紙 5-1-1
2. 圧縮強度 .....	別紙 5-1-2
3. ヤング係数 .....	別紙 5-1-4
4. 最新知見を踏まえた考察 .....	別紙 5-1-6
5. Eurocode 2 の妥当性に関する考察 .....	別紙 5-1-8
6. 引用文献 .....	別紙 5-1-9

## 1. はじめに

「別紙 5 地震応答解析における原子炉建屋の重大事故等時の高温による影響」において、100℃以上のコンクリート部材における剛性低下率及び圧縮強度低下率を European Committee for Standardization による“Eurocode 2: Design of concrete structures”（以下「Eurocode 2」という。引用文献(1)参照）に基づき設定している。本資料は、その適用性について説明するものである。

コンクリートの高温特性や鉄筋コンクリート構造の耐火性に関して、1970～80年代にまとめられた文献の情報やその後の研究結果が体系的に取りまとめられた資料として、Eurocode 2 や、日本建築学会による2009年度版「構造材料の耐火性ガイドブック」（以下「AIJガイドブック」という。引用文献(2)参照）や、それらを取りまとめた日本コンクリート工学会による「コンクリートの高温特性とコンクリート構造物の耐火性能に関する研究委員会 報告書」（以下「JCI報告書」という。引用文献(3)参照）などがある。

これらの資料の内容をコンクリートの機械的性質（圧縮強度及びヤング係数）ごとに整理する。

また、最新の高温コンクリートに関する知見として、国家プロジェクト「鋼板コンクリート構造のBWR格納容器への適用性評価」における成果として公表されている文献(引用文献(4),(5))を参照する。

2. 圧縮強度

JCI 報告書より、温度  $T^{\circ}\text{C}$  におけるコンクリートの圧縮強度  $F_c(T)$  は式(2.1)により算定する。

$$F_c(T) = F_c \times k_c(T) \dots\dots\dots (2.1)$$

ここで、

$F_c$  : 設計基準強度 ( $\text{N}/\text{mm}^2$ )

$k_c(T)$  : 圧縮強度残存比

JCI 報告書においてまとめられている、圧縮強度残存比の Eurocode 2 による設計用推奨値及び AIJ ガイドブックによる提案値を表 2-1 に、既往の実験データとの比較を図 2-1 に示す。

Eurocode 2 では、骨材種類を考慮しており、石灰質骨材コンクリートについては、珪質骨材コンクリートより圧縮強度残存比を大きめに設定している。AIJ ガイドブックでは、圧縮強度残存比をコンクリートの水結合材比  $W/B$  に応じた値としている。

図 2-1 より、Eurocode 2 による圧縮強度残存比は、既往の実験データ上限と下限の間に位置していることが確認できる。

表 2-1 圧縮強度残存比 (JCI 報告書に基づき表を作成)

コンクリート温度 $T(^{\circ}\text{C})$	高温時		
	Eurocode2		AIJガイドブック
	珪質骨材 $k_c(T)$	石灰質骨材 $k_c(T)$	提案値 $k_c(T)$
20	1.00	1.00	1.00
100	1.00	1.00	0.80
200	0.95	0.97	$0.33 \times W/B + 0.76$
300	0.85	0.91	$0.36 \times W/B + 0.71$
400	0.75	0.85	$0.45 \times W/B + 0.56$
500	0.60	0.74	$0.39 \times W/B + 0.41$
600	0.45	0.60	$0.47 \times W/B + 0.20$
700	0.30	0.43	$0.44 \times W/B + 0.11$
800	0.15	0.27	0.15



図 2-1 圧縮強度残存比の既往の実験データとの比較 (JCI 報告書の図に一部加筆)

### 3. ヤング係数

JCI 報告書より，温度  $T^{\circ}\text{C}$  におけるコンクリートのヤング係数  $E(T)$  は式(3.1)により算定する。

$$E(T) = E(20) \times k_e(T) \dots\dots\dots (3.1)$$

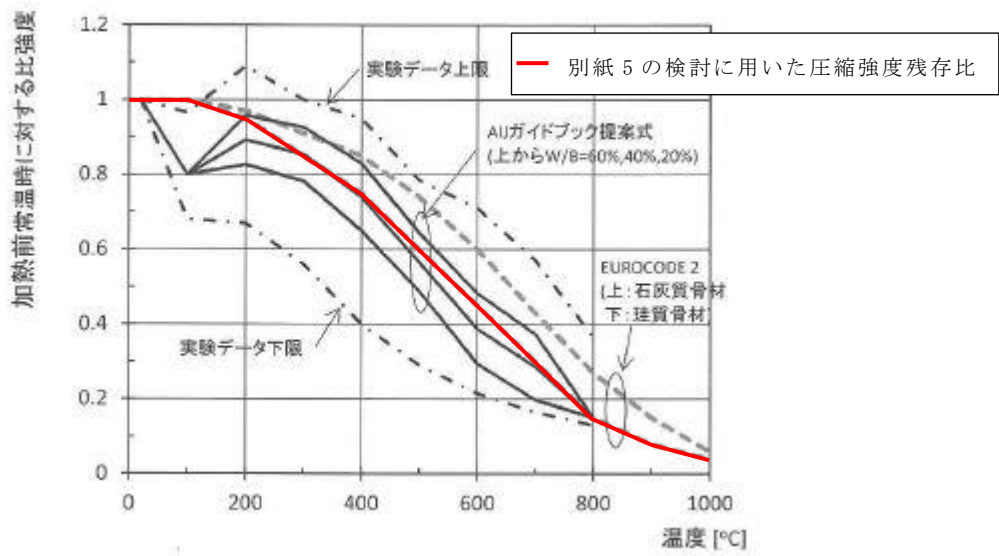
ここで，

$E(20)$  : 温度  $20^{\circ}\text{C}$  (常温) 時のヤング係数

$k_e(T)$  : ヤング係数残存比

JCI 報告書においてまとめられている，ヤング係数残存比の Eurocode 2 の応力-ひずみ曲線により求まる計算値及び AIJ ガイドブックによる提案値を表 3-1 に，既往の実験データとの比較を図 3-1 に示す。

図 3-1 より，Eurocode 2 によるヤング係数残存比は，既往の実験データの下限の辺りに位置しており，温度による剛性低下を保守的に考慮する評価となっていることが確認できる。

表 3-1 ヤング係数残存比 (JCI 報告書に基づき表を作成)

コンクリート温度 T ( $^{\circ}\text{C}$ )	Eurocode 2 応力-ひずみ曲線より 求まる計算値 $k_e(T)$	AIJ ガイドブック 提案値 $k_e(T)$
20	1.00	1.00
100	0.63	0.80
200	0.43	0.68
300	0.30	0.57
400	0.19	0.45
500	0.10	0.35
600	0.05	0.25
700	0.03	0.15
800	0.02	0.075
900	0.01	0



図 3-1 ヤング係数残存比の既往の実験データとの比較 (JCI 報告書の図に一部加筆)

#### 4. 最新知見を踏まえた考察

最新の高温コンクリートに関する知見として、国家プロジェクト「鋼板コンクリート構造のBWR格納容器への適用性評価」における成果として公表されている文献（引用文献(4),(5)）を参照する。当該の文献は、BWR格納容器を構成する材料（コンクリート、鉄筋等）を対象として、事故時高温下における力学特性及び熱特性を実験により取得したものである。

実験にあたっては、原子力関連施設のコンクリート構造物で一般的に使用されている材料を選定した上で試験体が作成されており、電気炉を用いて加熱試験が実施されている。コンクリート試験体への加熱温度及び期間については、DBA及びSAを想定したものとなっている。加熱温度及び期間をその他の実験変数と併せて表4-1に示す。また、試験結果のうち、圧縮強度残存比を図4-1に、ヤング係数残存比を図4-2に示す。これより、「圧縮強度残存比は、既往知見と同様に加熱温度が高くなるほど小さくなっている」としており、「その低下の傾向は、AIJおよびEurocodeと概ね対応している」としている。また、「ヤング係数残存比の加熱温度に応じた低下の傾向は、AIJとEurocodeの中間的な値を示した」としている。なお、ここでいうAIJとは前述のAIJガイドブックを示している。

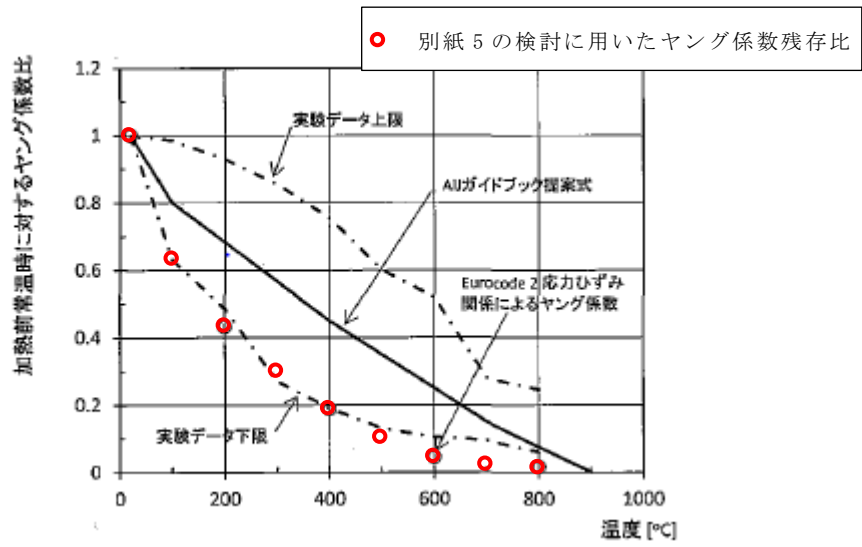
以上より、事故を想定した上で加熱温度及び期間を変数として行われた実験においても、Eurocode 2による評価結果が圧縮強度残存比については概ね実験の範囲内であり、ヤング係数残存比については試験の下限値を示すことが確認できる。

表4-1 実験変数（力学特性試験：コンクリート）（引用文献(4)より引用）

項目	設定
加熱温度	20℃、105℃、150℃、200℃、 300℃、500℃、700℃
加熱期間	1日※1、2日※1、3日※1、7日、14日※1、35日、 2カ月※2、3カ月※2、7カ月※2
水結合比	45%、55%
結合材 種類	普通ポルトランドセメント、中庸熱ポルトランドセメント、 普通ポルトランドセメント+フライアッシュ
骨材種類	硬質砂岩、石灰岩

※1：105℃、150℃、200℃、300℃のみ、※2：105℃のみ





図 4-1 圧縮強度残存比と加熱温度の関係 (引用文献(5)の図に一部加筆)



図 4-2 ヤング係数残存比と加熱温度の関係 (引用文献(5)の図に一部加筆)

## 5. Eurocode 2 の妥当性に関する考察

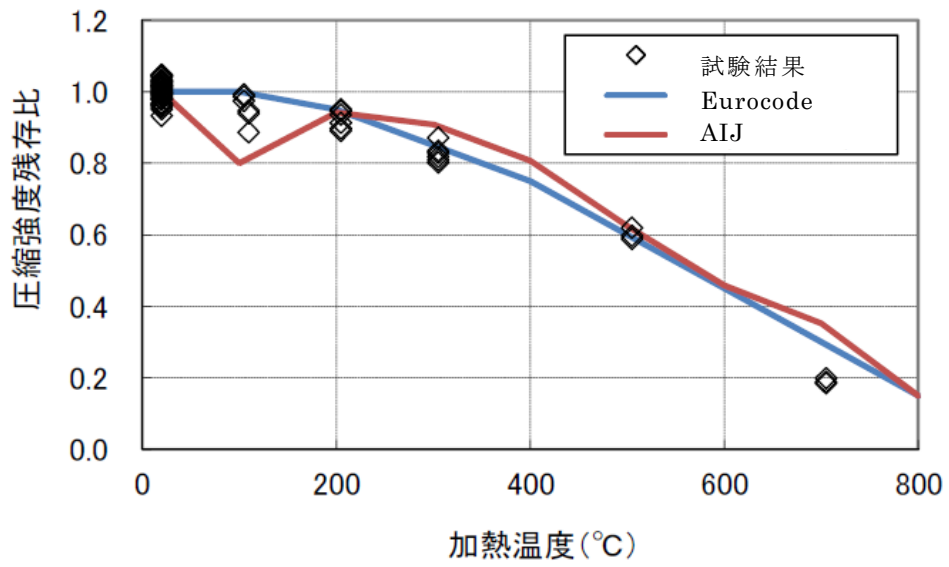
コンクリートの圧縮強度について、Eurocode 2 の残存比と、既往の実験データや国家プロジェクト「鋼板コンクリート構造の BWR 格納容器への適用性評価」の実験データを比較し、Eurocode 2 が実験データの範囲内にあることを確認した。

コンクリートのヤング係数について、Eurocode 2 の応力-ひずみ曲線により求まる残存比と、既往の実験データや国家プロジェクト「鋼板コンクリート構造の BWR 格納容器への適用性評価」の実験データを比較し、Eurocode 2 が実験データの概ね下限値を示すことを確認した。

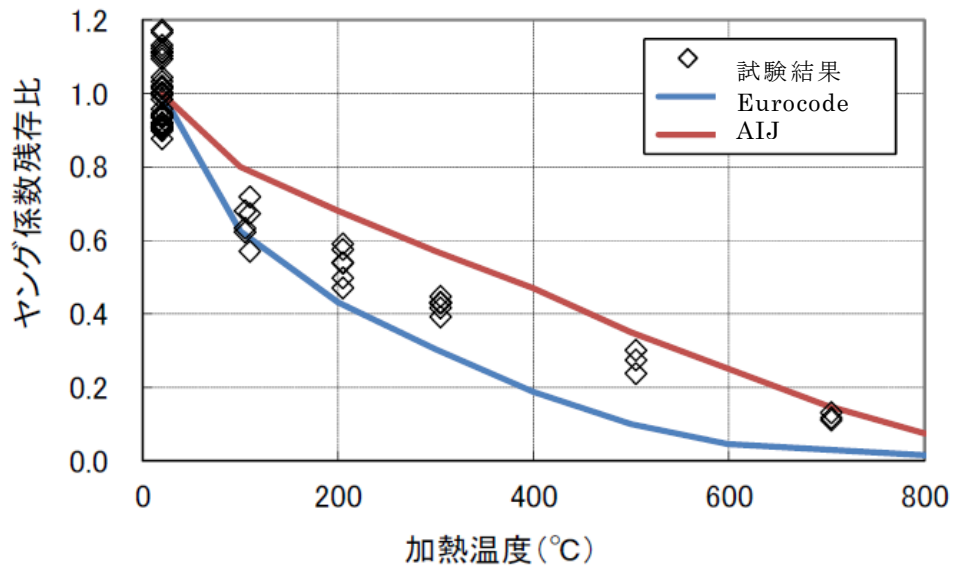
Eurocode 2 は、先行審査において適用実績のある AIJ ガイドブックと比較して、ヤング係数を低めに評価するという傾向の違いはあるものの、剛性低下を大きく評価することから、せん断ひずみの評価に対しては保守的な設定となると考える。

以上より、「別紙 5 地震応答解析における原子炉建屋の重大事故等時の高温による影響」において、剛性低下率及び圧縮強度低下率を Eurocode 2 に基づき設定することは妥当である。

## 6. 引用文献

- (1) European Committee for Standardization: Eurocode 2: Design of concrete structures, 2004
- (2) 日本建築学会：構造材料の耐火性ガイドブック，2版，2009
- (3) 日本コンクリート工学会：コンクリートの高温特性とコンクリート構造物の耐火性能に関する研究委員会 報告書，2012
- (4) 平子ほか：鋼板コンクリート構造の BWR 格納容器への適用性評価 (2) 材料試験 (計画)，日本建築学会大会学術講演梗概集，2016
- (5) 抱ほか：鋼板コンクリート構造の BWR 格納容器への適用性評価 (3) 材料試験 (試験結果)，日本建築学会大会学術講演梗概集，2016