

変更前	変更後	変更理由
<p>2.5 汚染水処理設備等</p> <p>2.5.1 基本設計</p> <p>(中略)</p> <p>2.5.1.5 主要な機器</p> <p>2.5.1.5.1 汚染水処理設備、貯留設備（タンク等）及び関連設備（移送配管，移送ポンプ等）</p> <p>(中略)</p> <p>(1) 滞留水移送装置</p> <p>滞留水移送装置は，タービン建屋等にある滞留水を汚染水処理設備のあるプロセス主建屋，高温焼却炉建屋へ移送することを目的に，移送ポンプ，移送ライン等で構成する。</p> <p>移送ポンプは，1号機タービン建屋に6台，1号機原子炉建屋に2台，2号機タービン建屋に4台，2号機原子炉建屋に2台，2号機廃棄物処理建屋に2台，3号機のタービン建屋に5台，3号機原子炉建屋に2台，3号機廃棄物処理建屋に2台，4号機タービン建屋に5台，4号機原子炉建屋に2台，4号機廃棄物処理建屋に2台設置し，原子炉への注水，雨水の浸入，地下水の浸透等により1号～4号機のタービン建屋等に発生する滞留水に対して十分対処可能な設備容量を確保する。滞留水の移送は，移送元のタービン建屋等の水位や移送先となるプロセス主建屋，高温焼却炉建屋の水位の状況に応じて，ポンプの起動台数，移送元，移送先を適宜選定して実施する。</p> <p>(中略)</p>	<p>2.5 汚染水処理設備等</p> <p>2.5.1 基本設計</p> <p>(中略)</p> <p>2.5.1.5 主要な機器</p> <p>2.5.1.5.1 汚染水処理設備、貯留設備（タンク等）及び関連設備（移送配管，移送ポンプ等）</p> <p>(中略)</p> <p>(1) 滞留水移送装置</p> <p>滞留水移送装置は，タービン建屋等にある滞留水を汚染水処理設備のあるプロセス主建屋，高温焼却炉建屋へ移送することを目的に，移送ポンプ，移送ライン等で構成する。</p> <p>移送ポンプは，1号機タービン建屋に6台，1号機原子炉建屋に2台，1号機廃棄物処理建屋に2台，2号機タービン建屋に6台，2号機原子炉建屋に2台，2号機廃棄物処理建屋に6台，3号機のタービン建屋に9台，3号機原子炉建屋に2台，3号機廃棄物処理建屋に6台，4号機タービン建屋に7台，4号機原子炉建屋に6台，4号機廃棄物処理建屋に6台設置し，原子炉への注水，雨水の浸入，地下水の浸透等により1号～4号機のタービン建屋等に発生する滞留水に対して十分対処可能な設備容量を確保する。滞留水の移送は，移送元のタービン建屋等の水位や移送先となるプロセス主建屋，高温焼却炉建屋の水位の状況に応じて，ポンプの起動台数，移送元，移送先を適宜選定して実施する。</p> <p>(中略)</p>	<p>移送装置の追設に伴う変更</p>

変更前	変更後	変更理由												
<p>(中略)</p> <p>2.5.2 基本仕様</p> <p>2.5.2.1 主要仕様</p> <p>2.5.2.1.1 汚染水処理設備、貯留設備（タンク等）及び関連設備（移送配管、移送ポンプ等）</p>	<p>(中略)</p> <p>2.5.2 基本仕様</p> <p>2.5.2.1 主要仕様</p> <p>2.5.2.1.1 汚染水処理設備、貯留設備（タンク等）及び関連設備（移送配管、移送ポンプ等）</p>													
<p>(中略)</p> <p>(78)セシウム吸着装置ブースターポンプ（完成品）</p> <table border="0" data-bbox="178 609 593 735"> <tr><td>台数</td><td>2</td></tr> <tr><td>容量</td><td>50m³/h（1台あたり）</td></tr> <tr><td>揚程</td><td>103m</td></tr> </table>	台数	2	容量	50m ³ /h（1台あたり）	揚程	103m	<p>(中略)</p> <p>(78)セシウム吸着装置ブースターポンプ（完成品）</p> <table border="0" data-bbox="1394 609 1810 735"> <tr><td>台数</td><td>2</td></tr> <tr><td>容量</td><td>50m³/h（1台あたり）</td></tr> <tr><td>揚程</td><td>103m</td></tr> </table>	台数	2	容量	50m ³ /h（1台あたり）	揚程	103m	
台数	2													
容量	50m ³ /h（1台あたり）													
揚程	103m													
台数	2													
容量	50m ³ /h（1台あたり）													
揚程	103m													
<p>(現行記載なし)</p>	<p><u>(79) 1号機廃棄物処理建屋床ドレンサンプ（B）滞留水移送ポンプ（完成品）</u></p> <table border="0" data-bbox="1394 829 1958 955"> <tr><td><u>台数</u></td><td><u>2</u></td></tr> <tr><td><u>容量</u></td><td><u>12m³/h（1台あたり）</u></td></tr> <tr><td><u>揚程</u></td><td><u>55m</u></td></tr> </table>	<u>台数</u>	<u>2</u>	<u>容量</u>	<u>12m³/h（1台あたり）</u>	<u>揚程</u>	<u>55m</u>	<p>移送装置の追設に伴う追記</p>						
<u>台数</u>	<u>2</u>													
<u>容量</u>	<u>12m³/h（1台あたり）</u>													
<u>揚程</u>	<u>55m</u>													
	<p><u>(80) 2号機タービン建屋床ドレンサンプ滞留水移送ポンプ（完成品）</u></p> <table border="0" data-bbox="1394 1039 1958 1165"> <tr><td><u>台数</u></td><td><u>2</u></td></tr> <tr><td><u>容量</u></td><td><u>12m³/h（1台あたり）</u></td></tr> <tr><td><u>揚程</u></td><td><u>55m</u></td></tr> </table>	<u>台数</u>	<u>2</u>	<u>容量</u>	<u>12m³/h（1台あたり）</u>	<u>揚程</u>	<u>55m</u>	<p>移送装置の追設に伴う追記</p>						
<u>台数</u>	<u>2</u>													
<u>容量</u>	<u>12m³/h（1台あたり）</u>													
<u>揚程</u>	<u>55m</u>													
	<p><u>(81) 2号機廃棄物処理建屋床ドレンサンプ（A）滞留水移送ポンプ（完成品）</u></p> <table border="0" data-bbox="1394 1260 1958 1386"> <tr><td><u>台数</u></td><td><u>2</u></td></tr> <tr><td><u>容量</u></td><td><u>12m³/h（1台あたり）</u></td></tr> <tr><td><u>揚程</u></td><td><u>55m</u></td></tr> </table>	<u>台数</u>	<u>2</u>	<u>容量</u>	<u>12m³/h（1台あたり）</u>	<u>揚程</u>	<u>55m</u>	<p>移送装置の追設に伴う追記</p>						
<u>台数</u>	<u>2</u>													
<u>容量</u>	<u>12m³/h（1台あたり）</u>													
<u>揚程</u>	<u>55m</u>													
	<p><u>(82) 2号機廃棄物処理建屋床ドレンサンプ（B）滞留水移送ポンプ（完成品）</u></p> <table border="0" data-bbox="1394 1480 1958 1606"> <tr><td><u>台数</u></td><td><u>2</u></td></tr> <tr><td><u>容量</u></td><td><u>12m³/h（1台あたり）</u></td></tr> <tr><td><u>揚程</u></td><td><u>55m</u></td></tr> </table>	<u>台数</u>	<u>2</u>	<u>容量</u>	<u>12m³/h（1台あたり）</u>	<u>揚程</u>	<u>55m</u>	<p>移送装置の追設に伴う追記</p>						
<u>台数</u>	<u>2</u>													
<u>容量</u>	<u>12m³/h（1台あたり）</u>													
<u>揚程</u>	<u>55m</u>													
	<p><u>(83) 3号機タービン建屋床ドレンサンプ滞留水移送ポンプ（完成品）</u></p> <table border="0" data-bbox="1394 1701 1958 1827"> <tr><td><u>台数</u></td><td><u>2</u></td></tr> <tr><td><u>容量</u></td><td><u>12m³/h（1台あたり）</u></td></tr> <tr><td><u>揚程</u></td><td><u>55m</u></td></tr> </table>	<u>台数</u>	<u>2</u>	<u>容量</u>	<u>12m³/h（1台あたり）</u>	<u>揚程</u>	<u>55m</u>	<p>移送装置の追設に伴う追記</p>						
<u>台数</u>	<u>2</u>													
<u>容量</u>	<u>12m³/h（1台あたり）</u>													
<u>揚程</u>	<u>55m</u>													

福島第一原子力発電所 特定原子力施設に係る実施計画変更比較表（第Ⅱ章 2.5 汚染水処理設備等）

変更前	変更後	変更理由		
(現行記載なし)	<u>(84) 3号機タービン建屋サービスエリアストームドレンサンプ滞留水移送ポンプ（完成品）</u>	移送装置の追設に伴う追記		
	<table border="0"> <tr> <td>台数</td> <td>2</td> </tr> </table>		台数	2
	台数		2	
	<table border="0"> <tr> <td>容量</td> <td>12m³/h (1台あたり)</td> </tr> </table>	容量	12m ³ /h (1台あたり)	
	容量	12m ³ /h (1台あたり)		
	<table border="0"> <tr> <td>揚程</td> <td>55m</td> </tr> </table>	揚程	55m	
	揚程	55m		
	<u>(85) 3号機廃棄物処理建屋床ドレンサンプ（A）滞留水移送ポンプ（完成品）</u>	移送装置の追設に伴う追記		
	<table border="0"> <tr> <td>台数</td> <td>2</td> </tr> </table>		台数	2
	台数		2	
<table border="0"> <tr> <td>容量</td> <td>12m³/h (1台あたり)</td> </tr> </table>	容量	12m ³ /h (1台あたり)		
容量	12m ³ /h (1台あたり)			
<table border="0"> <tr> <td>揚程</td> <td>55m</td> </tr> </table>	揚程	55m		
揚程	55m			
<u>(86) 3号機廃棄物処理建屋床ドレンサンプ（B）滞留水移送ポンプ（完成品）</u>	移送装置の追設に伴う追記			
<table border="0"> <tr> <td>台数</td> <td>2</td> </tr> </table>		台数	2	
台数		2		
<table border="0"> <tr> <td>容量</td> <td>12m³/h (1台あたり)</td> </tr> </table>	容量	12m ³ /h (1台あたり)		
容量	12m ³ /h (1台あたり)			
<table border="0"> <tr> <td>揚程</td> <td>55m</td> </tr> </table>	揚程	55m		
揚程	55m			
<u>(87) 4号機タービン建屋床ドレンサンプ滞留水移送ポンプ（完成品）</u>	移送装置の追設に伴う追記			
<table border="0"> <tr> <td>台数</td> <td>2</td> </tr> </table>		台数	2	
台数		2		
<table border="0"> <tr> <td>容量</td> <td>12m³/h (1台あたり)</td> </tr> </table>	容量	12m ³ /h (1台あたり)		
容量	12m ³ /h (1台あたり)			
<table border="0"> <tr> <td>揚程</td> <td>55m</td> </tr> </table>	揚程	55m		
揚程	55m			
<u>(88) 4号機原子炉建屋床ドレンサンプ（A）滞留水移送ポンプ（完成品）</u>	移送装置の追設に伴う追記			
<table border="0"> <tr> <td>台数</td> <td>2</td> </tr> </table>		台数	2	
台数		2		
<table border="0"> <tr> <td>容量</td> <td>12m³/h (1台あたり)</td> </tr> </table>	容量	12m ³ /h (1台あたり)		
容量	12m ³ /h (1台あたり)			
<table border="0"> <tr> <td>揚程</td> <td>55m</td> </tr> </table>	揚程	55m		
揚程	55m			
<u>(89) 4号機原子炉建屋床ドレンサンプ（B）滞留水移送ポンプ（完成品）</u>	移送装置の追設に伴う追記			
<table border="0"> <tr> <td>台数</td> <td>2</td> </tr> </table>		台数	2	
台数		2		
<table border="0"> <tr> <td>容量</td> <td>12m³/h (1台あたり)</td> </tr> </table>	容量	12m ³ /h (1台あたり)		
容量	12m ³ /h (1台あたり)			
<table border="0"> <tr> <td>揚程</td> <td>55m</td> </tr> </table>	揚程	55m		
揚程	55m			
<u>(90) 4号機廃棄物処理建屋床ドレンサンプ（A）滞留水移送ポンプ（完成品）</u>	移送装置の追設に伴う追記			
<table border="0"> <tr> <td>台数</td> <td>2</td> </tr> </table>		台数	2	
台数		2		
<table border="0"> <tr> <td>容量</td> <td>12m³/h (1台あたり)</td> </tr> </table>	容量	12m ³ /h (1台あたり)		
容量	12m ³ /h (1台あたり)			
<table border="0"> <tr> <td>揚程</td> <td>55m</td> </tr> </table>	揚程	55m		
揚程	55m			
<u>(91) 4号機廃棄物処理建屋床ドレンサンプ（B）滞留水移送ポンプ（完成品）</u>	移送装置の追設に伴う追記			
<table border="0"> <tr> <td>台数</td> <td>2</td> </tr> </table>		台数	2	
台数		2		
<table border="0"> <tr> <td>容量</td> <td>12m³/h (1台あたり)</td> </tr> </table>	容量	12m ³ /h (1台あたり)		
容量	12m ³ /h (1台あたり)			
<table border="0"> <tr> <td>揚程</td> <td>55m</td> </tr> </table>	揚程	55m		
揚程	55m			
(中略)	(中略)			

変更前

(中略)

表2.5-1 汚染水処理設備等の主要配管仕様 (1/20)

名称	仕様	
1号機タービン建屋から 1号機廃棄物処理建屋まで (ポリエチレン管)	呼び径 材質 最高使用圧力 最高使用温度	80A 相当 ポリエチレン 1.0MPa 40℃
1号機原子炉建屋から 1号機集合ヘッダー入口まで (耐圧ホース)	呼び径 材質 最高使用圧力 最高使用温度	50A 相当 EPDM 合成ゴム 0.96MPa 40℃
(ポリエチレン管)	呼び径	50A 相当, 80A 相当, 100A 相当
(鋼管)	材質 最高使用圧力 最高使用温度	ポリエチレン 0.96MPa 40℃
1号機タービン建屋から 1号機集合ヘッダー入口まで (耐圧ホース)	呼び径 材質 最高使用圧力 最高使用温度	50A/Sch. 80 STPT410 0.96MPa 40℃
(ポリエチレン管)	呼び径	50A 相当, 80A 相当, 100A 相当
(鋼管)	材質 最高使用圧力 最高使用温度	ポリエチレン 0.96MPa 40℃
1号機タービン建屋から 1号機集合ヘッダー入口まで (耐圧ホース)	呼び径 材質 最高使用圧力 最高使用温度	50A 相当 EPDM 合成ゴム 0.96MPa 40℃
(ポリエチレン管)	呼び径	50A 相当, 80A 相当, 100A 相当
(鋼管)	材質 最高使用圧力 最高使用温度	ポリエチレン 0.96MPa 40℃
1号機集合ヘッダー (鋼管)	呼び径 材質 最高使用圧力 最高使用温度	100A/Sch. 40 STPT410 0.96MPa 40℃
1号機集合ヘッダー出口から 2号機タービン建屋取り合いまで (ポリエチレン管)	呼び径 材質 最高使用圧力 最高使用温度	100A 相当 ポリエチレン 0.96MPa 40℃
2号機原子炉建屋から 2号機集合ヘッダー入口まで (耐圧ホース)	呼び径 材質 最高使用圧力 最高使用温度	80A 相当 ポリ塩化ビニル 0.96MPa 40℃

(中略)

変更後

(中略)

表2.5-1 汚染水処理設備等の主要配管仕様 (1/25)

名称	仕様	
1号機タービン建屋から 1号機廃棄物処理建屋まで (ポリエチレン管)	呼び径 材質 最高使用圧力 最高使用温度	80A 相当 ポリエチレン 1.0MPa 40℃
1号機原子炉建屋から 1号機集合ヘッダー入口まで (耐圧ホース)	呼び径 材質 最高使用圧力 最高使用温度	50A 相当 EPDM 合成ゴム 0.96MPa 40℃
(ポリエチレン管)	呼び径	50A 相当, 80A 相当, 100A 相当
(鋼管)	材質 最高使用圧力 最高使用温度	ポリエチレン 0.96MPa 40℃
1号機タービン建屋から 1号機集合ヘッダー入口まで (耐圧ホース)	呼び径 材質 最高使用圧力 最高使用温度	50A/Sch. 80 STPT410 0.96MPa 40℃
(ポリエチレン管)	呼び径	50A 相当, 80A 相当, 100A 相当
(鋼管)	材質 最高使用圧力 最高使用温度	ポリエチレン 0.96MPa 40℃
1号機タービン建屋から 1号機集合ヘッダー入口まで (耐圧ホース)	呼び径 材質 最高使用圧力 最高使用温度	50A 相当 EPDM 合成ゴム 0.96MPa 40℃
(ポリエチレン管)	呼び径	50A 相当, 80A 相当, 100A 相当
(鋼管)	材質 最高使用圧力 最高使用温度	ポリエチレン 0.96MPa 40℃
<u>1号機廃棄物処理建屋床ドレンサンプ (B) から1号機タービン建屋ストレ ーナユニット分岐部まで (耐圧ホース)</u>	呼び径 材質 最高使用圧力 最高使用温度	<u>50A 相当 EPDM 合成ゴム 0.96MPa 40℃</u>
<u>(ポリエチレン管)</u>	呼び径	<u>50A 相当, 100A 相当 ポリエチレン 0.96MPa 40℃</u>
<u>(鋼管)</u>	材質 最高使用圧力 最高使用温度	<u>50A/Sch. 80 STPT410 0.96MPa 40℃</u>

(中略)

変更理由

移送装置の追設に伴う記載の
適正化

移送装置の追設に伴う追記

変更前

(中略)

表2.5-1 汚染水処理設備等の主要配管仕様 (2/20)

名称	仕様	
2号機原子炉建屋から 2号機集合ヘッダー入口まで (ポリエチレン管) (鋼管)	呼び径 材質 最高使用圧力 最高使用温度	80A相当, 100A相当 ポリエチレン 0.96MPa 40℃
	呼び径 材質 最高使用圧力 最高使用温度	50A/Sch. 40, 80A/Sch. 40, 100A/Sch. 40 STPG370 0.96MPa 40℃
2号機タービン建屋から 2号機集合ヘッダー入口まで (耐圧ホース) (ポリエチレン管) (鋼管)	呼び径 材質 最高使用圧力 最高使用温度	80A相当 ポリ塩化ビニル 0.96MPa 40℃
	呼び径 材質 最高使用圧力 最高使用温度	80A相当, 100A相当 ポリエチレン 0.96MPa 40℃
	呼び径 材質 最高使用圧力 最高使用温度	50A/Sch. 40, 80A/Sch. 40, 100A/Sch. 40 STPG370 0.96MPa 40℃
2号機廃棄物処理建屋から 2号機集合ヘッダー入口まで (耐圧ホース) (ポリエチレン管) (鋼管)	呼び径 材質 最高使用圧力 最高使用温度	80A相当 ポリ塩化ビニル 0.96MPa 40℃
	呼び径 材質 最高使用圧力 最高使用温度	80A相当, 100A相当 ポリエチレン 0.96MPa 40℃
	呼び径 材質 最高使用圧力 最高使用温度	50A/Sch. 40, 80A/Sch. 40, 100A/Sch. 40 STPG370 0.96MPa 40℃
2号機集合ヘッダー (鋼管)	呼び径 材質 最高使用圧力 最高使用温度	100A/Sch. 40 STPG370 0.96MPa 40℃
2号機集合ヘッダー出口から 2号機タービン建屋取り合いまで (ポリエチレン管)	呼び径 材質 最高使用圧力 最高使用温度	100A相当 ポリエチレン 0.96MPa 40℃

(中略)

変更後

(中略)

表2.5-1 汚染水処理設備等の主要配管仕様 (2/25)

名称	仕様	
1号機集合ヘッダー (鋼管)	呼び径 材質 最高使用圧力 最高使用温度	100A/Sch. 40 STPT410 0.96MPa 40℃
1号機集合ヘッダー出口から 2号機タービン建屋取り合いまで (ポリエチレン管)	呼び径 材質 最高使用圧力 最高使用温度	100A相当 ポリエチレン 0.96MPa 40℃
2号機原子炉建屋から 2号機集合ヘッダー入口まで (耐圧ホース) (ポリエチレン管) (鋼管)	呼び径 材質 最高使用圧力 最高使用温度	80A相当 ポリ塩化ビニル 0.96MPa 40℃
	呼び径 材質 最高使用圧力 最高使用温度	80A相当, 100A相当 ポリエチレン 0.96MPa 40℃
	呼び径 材質 最高使用圧力 最高使用温度	50A/Sch. 40, 80A/Sch. 40, 100A/Sch. 40 STPG370 0.96MPa 40℃
2号機タービン建屋から 2号機集合ヘッダー入口まで (耐圧ホース) (ポリエチレン管) (鋼管)	呼び径 材質 最高使用圧力 最高使用温度	80A相当 ポリ塩化ビニル 0.96MPa 40℃
	呼び径 材質 最高使用圧力 最高使用温度	80A相当, 100A相当 ポリエチレン 0.96MPa 40℃
	呼び径 材質 最高使用圧力 最高使用温度	50A/Sch. 40, 80A/Sch. 40, 100A/Sch. 40 STPG370 0.96MPa 40℃
<u>2号機タービン建屋床ドレンサンプから</u> <u>2号機タービン建屋ポンプ出口弁スキップ</u> <u>ド分岐部まで</u> <u>(耐圧ホース)</u>	呼び径 材質 最高使用圧力 最高使用温度	<u>50A相当</u> <u>EPDM合成ゴム</u> <u>0.96MPa</u> <u>40℃</u>

(中略)

変更理由

移送装置の追設に伴う記載の適正化

移送装置の追設に伴う追記

変更前

(中略)

表2.5-1 汚染水処理設備等の主要配管仕様 (3/20)

名称	仕様	
2号機タービン建屋から 3号機タービン建屋まで (ポリエチレン管)	呼び径 材質 最高使用圧力 最高使用温度	80A相当, 100A相当 ポリエチレン 1.0MPa 40℃
2号機タービン建屋から 4号機弁ユニットまで (ポリエチレン管)	呼び径 材質 最高使用圧力 最高使用温度	80A相当, 100A相当 ポリエチレン 1.0MPa 40℃
3号機原子炉建屋から 3号機集合ヘッダー入口まで (耐圧ホース)	呼び径 材質 最高使用圧力 最高使用温度	80A相当 ポリ塩化ビニル 0.96MPa 40℃
(ポリエチレン管)	呼び径 材質 最高使用圧力 最高使用温度	80A相当, 100A相当 ポリエチレン 0.96MPa 40℃
(鋼管)	呼び径 材質 最高使用圧力 最高使用温度	50A/Sch. 40, 80A/Sch. 40, 100A/Sch. 40 STPG370 0.96MPa 40℃
3号機タービン建屋から 3号機集合ヘッダー入口まで (耐圧ホース)	呼び径 材質 最高使用圧力 最高使用温度	80A相当 ポリ塩化ビニル 0.96MPa 40℃
(ポリエチレン管)	呼び径 材質 最高使用圧力 最高使用温度	80A相当, 100A相当 ポリエチレン 0.96MPa 40℃
(鋼管)	呼び径 材質 最高使用圧力 最高使用温度	50A/Sch. 40, 80A/Sch. 40, 100A/Sch. 40 STPG370 0.96MPa 40℃
3号機廃棄物処理建屋から 3号機集合ヘッダー入口まで (耐圧ホース)	呼び径 材質 最高使用圧力 最高使用温度	80A相当 ポリ塩化ビニル 0.96MPa 40℃
(ポリエチレン管)	呼び径 材質 最高使用圧力 最高使用温度	80A相当, 100A相当 ポリエチレン 0.96MPa 40℃

(中略)

変更後

(中略)

表2.5-1 汚染水処理設備等の主要配管仕様 (3/25)

名称	仕様	
<u>2号機タービン建屋床ドレンサンプから 2号機タービン建屋ポンプ出口弁スキッド ド分岐部まで (ポリエチレン管)</u>	呼び径 材質 最高使用圧力 最高使用温度	<u>50A相当, 100A相当 ポリエチレン 0.96MPa 40℃</u>
<u>(鋼管)</u>	呼び径 材質 最高使用圧力 最高使用温度	<u>50A/Sch. 80 STPT410 0.96MPa 40℃</u>
<u>(鋼管)</u>	呼び径 材質 最高使用圧力 最高使用温度	<u>50A/Sch. 40 STPG370 0.96MPa 40℃</u>
2号機廃棄物処理建屋から 2号機集合ヘッダー入口まで (耐圧ホース)	呼び径 材質 最高使用圧力 最高使用温度	80A相当 ポリ塩化ビニル 0.96MPa 40℃
(ポリエチレン管)	呼び径 材質 最高使用圧力 最高使用温度	80A相当, 100A相当 ポリエチレン 0.96MPa 40℃
(鋼管)	呼び径 材質 最高使用圧力 最高使用温度	50A/Sch. 40, 80A/Sch. 40, 100A/Sch. 40 STPG370 0.96MPa 40℃
<u>2号機廃棄物処理建屋床ドレンサンプ (A)から2号機廃棄物処理建屋ポンプ 出口弁スキッド分岐部まで (耐圧ホース)</u>	呼び径 材質 最高使用圧力 最高使用温度	<u>50A相当 EPDM合成ゴム 0.96MPa 40℃</u>
<u>(ポリエチレン管)</u>	呼び径 材質 最高使用圧力 最高使用温度	<u>50A相当, 100A相当 ポリエチレン 0.96MPa 40℃</u>
<u>(鋼管)</u>	呼び径 材質 最高使用圧力 最高使用温度	<u>50A/Sch. 80 STPT410 0.96MPa 40℃</u>

(中略)

変更理由

移送装置の追設に伴う記載の
適正化

移送装置の追設に伴う追記

変更前

(中略)

表2.5-1 汚染水処理設備等の主要配管仕様 (4/20)

名称	仕様	
3号機廃棄物処理建屋から 3号機集合ヘッダー入口まで (鋼管)	呼び径 材質 最高使用圧力 最高使用温度	50A/Sch. 40, 80A/Sch. 40, 100A/Sch. 40 STPG370 0.96MPa 40℃
3号機集合ヘッダー (鋼管)	呼び径 材質 最高使用圧力 最高使用温度	100A/Sch. 40 STPG370 0.96MPa 40℃
3号機集合ヘッダー出口から 3号機タービン建屋取り合いまで (ポリエチレン管)	呼び径 材質 最高使用圧力 最高使用温度	100A相当 ポリエチレン 0.96MPa 40℃
3号機タービン建屋から 4号機弁ユニットまで (ポリエチレン管)	呼び径 材質 最高使用圧力 最高使用温度	80A相当, 100A相当 ポリエチレン 1.0MPa 40℃
3号機タービン建屋から 4号機タービン建屋まで (ポリエチレン管)	呼び径 材質 最高使用圧力 最高使用温度	80A相当, 100A相当 ポリエチレン 1.0MPa 40℃
4号機原子炉建屋から 4号機集合ヘッダー入口まで (耐圧ホース)	呼び径 材質 最高使用圧力 最高使用温度	50A相当, 80A相当 EPDM合成ゴム 0.96MPa 40℃
(ポリエチレン管)	呼び径	50A相当, 80A相当, 100A相当
	材質 最高使用圧力 最高使用温度	ポリエチレン 0.96MPa 40℃
(鋼管)	呼び径 材質 最高使用圧力 最高使用温度	50A/Sch. 80 STPT410 0.96MPa 40℃
4号機タービン建屋から 4号機集合ヘッダー入口まで (耐圧ホース)	呼び径 材質 最高使用圧力 最高使用温度	50A相当 EPDM合成ゴム 0.96MPa 40℃
(ポリエチレン管)	呼び径 材質 最高使用圧力 最高使用温度	80A相当, 100A相当 ポリエチレン 0.96MPa 40℃

(中略)

変更後

(中略)

表2.5-1 汚染水処理設備等の主要配管仕様 (4/25)

名称	仕様	
<u>2号機廃棄物処理建屋床ドレンサンプ (A)から2号機廃棄物処理建屋ポンプ 出口弁スキッド分岐部まで (鋼管)</u>	呼び径 材質 最高使用圧力 最高使用温度	<u>50A/Sch. 40 STPG370 0.96MPa 40℃</u>
<u>2号機廃棄物処理建屋床ドレンサンプ (B)から2号機廃棄物処理建屋床ドレ ンサンプ(A)まで (耐圧ホース)</u>	呼び径 材質 最高使用圧力 最高使用温度	<u>50A相当 EPDM合成ゴム 0.96MPa 40℃</u>
<u>(ポリエチレン管)</u>	呼び径 材質 最高使用圧力 最高使用温度	<u>50A相当, 80A相当 ポリエチレン 0.96MPa 40℃</u>
<u>(鋼管)</u>	呼び径 材質 最高使用圧力 最高使用温度	<u>50A/Sch. 80 STPT410 0.96MPa 40℃</u>
2号機集合ヘッダー (鋼管)	呼び径 材質 最高使用圧力 最高使用温度	100A/Sch. 40 STPG370 0.96MPa 40℃
2号機集合ヘッダー出口から 2号機タービン建屋取り合いまで (ポリエチレン管)	呼び径 材質 最高使用圧力 最高使用温度	100A相当 ポリエチレン 0.96MPa 40℃
2号機タービン建屋から 3号機タービン建屋まで (ポリエチレン管)	呼び径 材質 最高使用圧力 最高使用温度	80A相当, 100A相当 ポリエチレン 1.0MPa 40℃
2号機タービン建屋から 4号機弁ユニットまで (ポリエチレン管)	呼び径 材質 最高使用圧力 最高使用温度	80A相当, 100A相当 ポリエチレン 1.0MPa 40℃
3号機原子炉建屋から 3号機集合ヘッダー入口まで (耐圧ホース)	呼び径 材質 最高使用圧力 最高使用温度	80A相当 ポリ塩化ビニル 0.96MPa 40℃

(中略)

変更理由

移送装置の追設に伴う記載の
適正化

移送装置の追設に伴う追記

変更前

(中略)

表2.5-1 汚染水処理設備等の主要配管仕様 (5/20)

名称	仕様	
4号機タービン建屋から 4号機集合ヘッダー入口まで (鋼管)	呼び径 材質 最高使用圧力 最高使用温度	50A/Sch. 80 STPT410 0.96MPa 40℃
4号機廃棄物処理建屋から 4号機集合ヘッダー入口まで (耐圧ホース)	呼び径 材質 最高使用圧力 最高使用温度	50A 相当 EPDM 合成ゴム 0.96MPa 40℃
(ポリエチレン管)	呼び径 材質 最高使用圧力 最高使用温度	50A 相当, 80A 相当, 100A 相当 ポリエチレン 0.96MPa 40℃
(鋼管)	呼び径 材質 最高使用圧力 最高使用温度	50A/Sch. 80 STPT410 0.96MPa 40℃
4号機集合ヘッダー (鋼管)	呼び径 材質 最高使用圧力 最高使用温度	100A/Sch. 40 STPT410 0.96MPa 40℃
4号機集合ヘッダー出口から 4号機タービン建屋取り合いまで (ポリエチレン管)	呼び径 材質 最高使用圧力 最高使用温度	100A 相当 ポリエチレン 0.96MPa 40℃
4号機タービン建屋取り合いから 4号機弁ユニットまで (ポリエチレン管)	呼び径 材質 最高使用圧力 最高使用温度	80A 相当, 100A 相当 ポリエチレン 1.0MPa 40℃
4号機弁ユニットから プロセス主建屋切替弁スキッド入口, 高 温焼却炉建屋弁ユニット入口まで (ポリエチレン管)	呼び径 材質 最高使用圧力 最高使用温度	100A 相当 ポリエチレン 1.0MPa 40℃
サイトバンカ建屋から プロセス主建屋まで (ポリエチレン管)	呼び径 材質 最高使用圧力 最高使用温度	80A 相当 ポリエチレン 1.0MPa 40℃
プロセス主建屋3階取り合いから 油分離装置入口ヘッダーまで (鋼管)	呼び径/厚さ 材質 最高使用圧力 最高使用温度	100A/Sch. 80 STPG370, STPT370 1.37MPa 66℃

(中略)

変更後

(中略)

表2.5-1 汚染水処理設備等の主要配管仕様 (5/25)

名称	仕様	
3号機原子炉建屋から 3号機集合ヘッダー入口まで (ポリエチレン管)	呼び径 材質 最高使用圧力 最高使用温度	80A 相当, 100A 相当 ポリエチレン 0.96MPa 40℃
(鋼管)	呼び径 材質 最高使用圧力 最高使用温度	50A/Sch. 40, 80A/Sch. 40, 100A/Sch. 40 STPG370 0.96MPa 40℃
3号機タービン建屋から 3号機集合ヘッダー入口まで (耐圧ホース)	呼び径 材質 最高使用圧力 最高使用温度	80A 相当 ポリ塩化ビニル 0.96MPa 40℃
(ポリエチレン管)	呼び径 材質 最高使用圧力 最高使用温度	80A 相当, 100A 相当 ポリエチレン 0.96MPa 40℃
(鋼管)	呼び径 材質 最高使用圧力 最高使用温度	50A/Sch. 40, 80A/Sch. 40, 100A/Sch. 40 STPG370 0.96MPa 40℃
<u>3号機タービン建屋床ドレンサンプから 3号機タービン建屋ポンプ出口弁スキッ ド分岐部まで (耐圧ホース)</u>	<u>呼び径 材質 最高使用圧力 最高使用温度</u>	<u>50A 相当 EPDM 合成ゴム 0.96MPa 40℃</u>
<u>(ポリエチレン管)</u>	<u>呼び径 材質 最高使用圧力 最高使用温度</u>	<u>50A 相当, 100A 相当 ポリエチレン 0.96MPa 40℃</u>
<u>(鋼管)</u>	<u>呼び径 材質 最高使用圧力 最高使用温度</u>	<u>50A/Sch. 80 STPT410 0.96MPa 40℃</u>
<u>(鋼管)</u>	<u>呼び径 材質 最高使用圧力 最高使用温度</u>	<u>50A/Sch. 40 STPG370 0.96MPa 40℃</u>
<u>3号機タービン建屋サービスエリアスト ームドレンサンプから3号機タービン建 屋床ドレンサンプまで (耐圧ホース)</u>	<u>呼び径 材質 最高使用圧力 最高使用温度</u>	<u>50A 相当 EPDM 合成ゴム 0.96MPa 40℃</u>

(中略)

変更理由

移送装置の追設に伴う記載の
適正化

移送装置の追設に伴う追記

変更前	変更後	変更理由																																																															
(中略)	<p>(中略)</p> <p style="text-align: center;">表 2.5-1 汚染水処理設備等の主要配管仕様 (6/25)</p> <table border="1" style="width: 100%; border-collapse: collapse;"> <thead> <tr> <th style="width: 40%;">名称</th> <th colspan="2">仕様</th> </tr> </thead> <tbody> <tr> <td rowspan="2">3号機タービン建屋サービスエアストームドレンサンプから3号機タービン建屋床ドレンサンプまで (ポリエチレン管)</td> <td>呼び径</td> <td>50A相当, 80A相当</td> </tr> <tr> <td>材質</td> <td>ポリエチレン</td> </tr> <tr> <td rowspan="2">(鋼管)</td> <td>最高使用圧力</td> <td>0.96MPa</td> </tr> <tr> <td>最高使用温度</td> <td>40℃</td> </tr> <tr> <td rowspan="2">3号機廃棄物処理建屋から3号機集合ヘッダー入口まで (耐圧ホース)</td> <td>呼び径</td> <td>80A相当</td> </tr> <tr> <td>材質</td> <td>ポリ塩化ビニル</td> </tr> <tr> <td rowspan="2">(ポリエチレン管)</td> <td>最高使用圧力</td> <td>0.96MPa</td> </tr> <tr> <td>最高使用温度</td> <td>40℃</td> </tr> <tr> <td rowspan="2">(鋼管)</td> <td>呼び径</td> <td>80A相当, 100A相当</td> </tr> <tr> <td>材質</td> <td>ポリエチレン</td> </tr> <tr> <td rowspan="2">3号機廃棄物処理建屋床ドレンサンプ(A)から3号機廃棄物処理建屋床ドレンサンプ(B)まで (耐圧ホース)</td> <td>呼び径</td> <td>50A相当</td> </tr> <tr> <td>材質</td> <td>EPDM合成ゴム</td> </tr> <tr> <td rowspan="2">(ポリエチレン管)</td> <td>最高使用圧力</td> <td>0.96MPa</td> </tr> <tr> <td>最高使用温度</td> <td>40℃</td> </tr> <tr> <td rowspan="2">(鋼管)</td> <td>呼び径</td> <td>50A/Sch. 80</td> </tr> <tr> <td>材質</td> <td>STPT410</td> </tr> <tr> <td rowspan="2">3号機廃棄物処理建屋床ドレンサンプ(B)から3号機廃棄物処理建屋ポンプ出口弁スキッド分岐部まで (耐圧ホース)</td> <td>呼び径</td> <td>50A相当</td> </tr> <tr> <td>材質</td> <td>EPDM合成ゴム</td> </tr> <tr> <td rowspan="2">(ポリエチレン管)</td> <td>最高使用圧力</td> <td>0.96MPa</td> </tr> <tr> <td>最高使用温度</td> <td>40℃</td> </tr> <tr> <td rowspan="2">(鋼管)</td> <td>呼び径</td> <td>50A/Sch. 80</td> </tr> <tr> <td>材質</td> <td>STPT410</td> </tr> <tr> <td rowspan="2">(鋼管)</td> <td>最高使用圧力</td> <td>0.96MPa</td> </tr> <tr> <td>最高使用温度</td> <td>40℃</td> </tr> </tbody> </table> <p>(中略)</p>	名称	仕様		3号機タービン建屋サービスエアストームドレンサンプから3号機タービン建屋床ドレンサンプまで (ポリエチレン管)	呼び径	50A相当, 80A相当	材質	ポリエチレン	(鋼管)	最高使用圧力	0.96MPa	最高使用温度	40℃	3号機廃棄物処理建屋から3号機集合ヘッダー入口まで (耐圧ホース)	呼び径	80A相当	材質	ポリ塩化ビニル	(ポリエチレン管)	最高使用圧力	0.96MPa	最高使用温度	40℃	(鋼管)	呼び径	80A相当, 100A相当	材質	ポリエチレン	3号機廃棄物処理建屋床ドレンサンプ(A)から3号機廃棄物処理建屋床ドレンサンプ(B)まで (耐圧ホース)	呼び径	50A相当	材質	EPDM合成ゴム	(ポリエチレン管)	最高使用圧力	0.96MPa	最高使用温度	40℃	(鋼管)	呼び径	50A/Sch. 80	材質	STPT410	3号機廃棄物処理建屋床ドレンサンプ(B)から3号機廃棄物処理建屋ポンプ出口弁スキッド分岐部まで (耐圧ホース)	呼び径	50A相当	材質	EPDM合成ゴム	(ポリエチレン管)	最高使用圧力	0.96MPa	最高使用温度	40℃	(鋼管)	呼び径	50A/Sch. 80	材質	STPT410	(鋼管)	最高使用圧力	0.96MPa	最高使用温度	40℃	<p>移送装置の追設に伴う記載の適正化</p> <p>移送装置の追設に伴う追記</p>
名称	仕様																																																																
3号機タービン建屋サービスエアストームドレンサンプから3号機タービン建屋床ドレンサンプまで (ポリエチレン管)	呼び径	50A相当, 80A相当																																																															
	材質	ポリエチレン																																																															
(鋼管)	最高使用圧力	0.96MPa																																																															
	最高使用温度	40℃																																																															
3号機廃棄物処理建屋から3号機集合ヘッダー入口まで (耐圧ホース)	呼び径	80A相当																																																															
	材質	ポリ塩化ビニル																																																															
(ポリエチレン管)	最高使用圧力	0.96MPa																																																															
	最高使用温度	40℃																																																															
(鋼管)	呼び径	80A相当, 100A相当																																																															
	材質	ポリエチレン																																																															
3号機廃棄物処理建屋床ドレンサンプ(A)から3号機廃棄物処理建屋床ドレンサンプ(B)まで (耐圧ホース)	呼び径	50A相当																																																															
	材質	EPDM合成ゴム																																																															
(ポリエチレン管)	最高使用圧力	0.96MPa																																																															
	最高使用温度	40℃																																																															
(鋼管)	呼び径	50A/Sch. 80																																																															
	材質	STPT410																																																															
3号機廃棄物処理建屋床ドレンサンプ(B)から3号機廃棄物処理建屋ポンプ出口弁スキッド分岐部まで (耐圧ホース)	呼び径	50A相当																																																															
	材質	EPDM合成ゴム																																																															
(ポリエチレン管)	最高使用圧力	0.96MPa																																																															
	最高使用温度	40℃																																																															
(鋼管)	呼び径	50A/Sch. 80																																																															
	材質	STPT410																																																															
(鋼管)	最高使用圧力	0.96MPa																																																															
	最高使用温度	40℃																																																															

変更前	変更後	変更理由																																																																																			
(中略)	<p>(中略)</p> <p style="text-align: center;">表2.5-1 汚染水処理設備等の主要配管仕様 (7/25)</p> <table border="1" style="width: 100%; border-collapse: collapse;"> <thead> <tr> <th style="width: 40%;">名称</th> <th colspan="2">仕様</th> </tr> </thead> <tbody> <tr> <td rowspan="2">3号機廃棄物処理建屋床ドレンサンプ (B) から3号機廃棄物処理建屋ポンプ 出口弁スキッド分岐部まで (鋼管)</td> <td>呼び径</td> <td>50A/Sch. 80</td> </tr> <tr> <td>材質</td> <td>STPT410</td> </tr> <tr> <td rowspan="2">(鋼管)</td> <td>最高使用圧力</td> <td>0.96MPa</td> </tr> <tr> <td>最高使用温度</td> <td>40℃</td> </tr> <tr> <td rowspan="2">3号機集合ヘッダー (鋼管)</td> <td>呼び径</td> <td>50A/Sch. 40</td> </tr> <tr> <td>材質</td> <td>STPG370</td> </tr> <tr> <td rowspan="2">3号機集合ヘッダー出口から 3号機タービン建屋取り合いまで (ポリエチレン管)</td> <td>最高使用圧力</td> <td>0.96MPa</td> </tr> <tr> <td>最高使用温度</td> <td>40℃</td> </tr> <tr> <td rowspan="2">3号機タービン建屋から 4号機弁ユニットまで (ポリエチレン管)</td> <td>呼び径</td> <td>100A/Sch. 40</td> </tr> <tr> <td>材質</td> <td>STPG370</td> </tr> <tr> <td rowspan="2">3号機タービン建屋から 4号機タービン建屋まで (ポリエチレン管)</td> <td>最高使用圧力</td> <td>0.96MPa</td> </tr> <tr> <td>最高使用温度</td> <td>40℃</td> </tr> <tr> <td rowspan="2">3号機タービン建屋から 4号機タービン建屋まで (ポリエチレン管)</td> <td>呼び径</td> <td>100A 相当</td> </tr> <tr> <td>材質</td> <td>ポリエチレン</td> </tr> <tr> <td rowspan="2">4号機原子炉建屋から 4号機集合ヘッダー入口まで (耐圧ホース)</td> <td>最高使用圧力</td> <td>0.96MPa</td> </tr> <tr> <td>最高使用温度</td> <td>40℃</td> </tr> <tr> <td rowspan="2">(ポリエチレン管)</td> <td>呼び径</td> <td>80A 相当, 100A 相当</td> </tr> <tr> <td>材質</td> <td>ポリエチレン</td> </tr> <tr> <td rowspan="2">(鋼管)</td> <td>最高使用圧力</td> <td>1.0MPa</td> </tr> <tr> <td>最高使用温度</td> <td>40℃</td> </tr> <tr> <td rowspan="2">4号機原子炉建屋床ドレンサンプ (A) から4号機原子炉建屋床ドレンサンプ (B) まで (耐圧ホース)</td> <td>呼び径</td> <td>50A 相当, 80A 相当, 100A 相当</td> </tr> <tr> <td>材質</td> <td>ポリエチレン</td> </tr> <tr> <td rowspan="2">(鋼管)</td> <td>最高使用圧力</td> <td>0.96MPa</td> </tr> <tr> <td>最高使用温度</td> <td>40℃</td> </tr> <tr> <td rowspan="2">4号機原子炉建屋床ドレンサンプ (A) から4号機原子炉建屋床ドレンサンプ (B) まで (耐圧ホース)</td> <td>呼び径</td> <td>50A/Sch. 80</td> </tr> <tr> <td>材質</td> <td>STPT410</td> </tr> <tr> <td rowspan="2">(鋼管)</td> <td>最高使用圧力</td> <td>0.96MPa</td> </tr> <tr> <td>最高使用温度</td> <td>40℃</td> </tr> <tr> <td rowspan="2">4号機原子炉建屋床ドレンサンプ (A) から4号機原子炉建屋床ドレンサンプ (B) まで (耐圧ホース)</td> <td>呼び径</td> <td>50A 相当</td> </tr> <tr> <td>材質</td> <td>EPDM 合成ゴム</td> </tr> <tr> <td rowspan="2">(耐圧ホース)</td> <td>最高使用圧力</td> <td>0.96MPa</td> </tr> <tr> <td>最高使用温度</td> <td>40℃</td> </tr> </tbody> </table> <p>(中略)</p>	名称	仕様		3号機廃棄物処理建屋床ドレンサンプ (B) から3号機廃棄物処理建屋ポンプ 出口弁スキッド分岐部まで (鋼管)	呼び径	50A/Sch. 80	材質	STPT410	(鋼管)	最高使用圧力	0.96MPa	最高使用温度	40℃	3号機集合ヘッダー (鋼管)	呼び径	50A/Sch. 40	材質	STPG370	3号機集合ヘッダー出口から 3号機タービン建屋取り合いまで (ポリエチレン管)	最高使用圧力	0.96MPa	最高使用温度	40℃	3号機タービン建屋から 4号機弁ユニットまで (ポリエチレン管)	呼び径	100A/Sch. 40	材質	STPG370	3号機タービン建屋から 4号機タービン建屋まで (ポリエチレン管)	最高使用圧力	0.96MPa	最高使用温度	40℃	3号機タービン建屋から 4号機タービン建屋まで (ポリエチレン管)	呼び径	100A 相当	材質	ポリエチレン	4号機原子炉建屋から 4号機集合ヘッダー入口まで (耐圧ホース)	最高使用圧力	0.96MPa	最高使用温度	40℃	(ポリエチレン管)	呼び径	80A 相当, 100A 相当	材質	ポリエチレン	(鋼管)	最高使用圧力	1.0MPa	最高使用温度	40℃	4号機原子炉建屋床ドレンサンプ (A) から4号機原子炉建屋床ドレンサンプ (B) まで (耐圧ホース)	呼び径	50A 相当, 80A 相当, 100A 相当	材質	ポリエチレン	(鋼管)	最高使用圧力	0.96MPa	最高使用温度	40℃	4号機原子炉建屋床ドレンサンプ (A) から4号機原子炉建屋床ドレンサンプ (B) まで (耐圧ホース)	呼び径	50A/Sch. 80	材質	STPT410	(鋼管)	最高使用圧力	0.96MPa	最高使用温度	40℃	4号機原子炉建屋床ドレンサンプ (A) から4号機原子炉建屋床ドレンサンプ (B) まで (耐圧ホース)	呼び径	50A 相当	材質	EPDM 合成ゴム	(耐圧ホース)	最高使用圧力	0.96MPa	最高使用温度	40℃	<p>移送装置の追設に伴う記載の適正化</p> <p>移送装置の追設に伴う追記</p>
名称	仕様																																																																																				
3号機廃棄物処理建屋床ドレンサンプ (B) から3号機廃棄物処理建屋ポンプ 出口弁スキッド分岐部まで (鋼管)	呼び径	50A/Sch. 80																																																																																			
	材質	STPT410																																																																																			
(鋼管)	最高使用圧力	0.96MPa																																																																																			
	最高使用温度	40℃																																																																																			
3号機集合ヘッダー (鋼管)	呼び径	50A/Sch. 40																																																																																			
	材質	STPG370																																																																																			
3号機集合ヘッダー出口から 3号機タービン建屋取り合いまで (ポリエチレン管)	最高使用圧力	0.96MPa																																																																																			
	最高使用温度	40℃																																																																																			
3号機タービン建屋から 4号機弁ユニットまで (ポリエチレン管)	呼び径	100A/Sch. 40																																																																																			
	材質	STPG370																																																																																			
3号機タービン建屋から 4号機タービン建屋まで (ポリエチレン管)	最高使用圧力	0.96MPa																																																																																			
	最高使用温度	40℃																																																																																			
3号機タービン建屋から 4号機タービン建屋まで (ポリエチレン管)	呼び径	100A 相当																																																																																			
	材質	ポリエチレン																																																																																			
4号機原子炉建屋から 4号機集合ヘッダー入口まで (耐圧ホース)	最高使用圧力	0.96MPa																																																																																			
	最高使用温度	40℃																																																																																			
(ポリエチレン管)	呼び径	80A 相当, 100A 相当																																																																																			
	材質	ポリエチレン																																																																																			
(鋼管)	最高使用圧力	1.0MPa																																																																																			
	最高使用温度	40℃																																																																																			
4号機原子炉建屋床ドレンサンプ (A) から4号機原子炉建屋床ドレンサンプ (B) まで (耐圧ホース)	呼び径	50A 相当, 80A 相当, 100A 相当																																																																																			
	材質	ポリエチレン																																																																																			
(鋼管)	最高使用圧力	0.96MPa																																																																																			
	最高使用温度	40℃																																																																																			
4号機原子炉建屋床ドレンサンプ (A) から4号機原子炉建屋床ドレンサンプ (B) まで (耐圧ホース)	呼び径	50A/Sch. 80																																																																																			
	材質	STPT410																																																																																			
(鋼管)	最高使用圧力	0.96MPa																																																																																			
	最高使用温度	40℃																																																																																			
4号機原子炉建屋床ドレンサンプ (A) から4号機原子炉建屋床ドレンサンプ (B) まで (耐圧ホース)	呼び径	50A 相当																																																																																			
	材質	EPDM 合成ゴム																																																																																			
(耐圧ホース)	最高使用圧力	0.96MPa																																																																																			
	最高使用温度	40℃																																																																																			

変更前	変更後	変更理由																																																																									
(中略)	<p>(中略)</p> <p style="text-align: center;">表2.5-1 汚染水処理設備等の主要配管仕様 (8/25)</p> <table border="1" style="width: 100%; border-collapse: collapse;"> <thead> <tr> <th style="width: 40%;">名称</th> <th colspan="2">仕様</th> </tr> </thead> <tbody> <tr> <td rowspan="2"><u>4号機原子炉建屋床ドレンサンプ(A)から4号機原子炉建屋床ドレンサンプ(B)まで</u> <u>(ポリエチレン管)</u></td> <td>呼び径</td> <td>50A相当, 80A相当</td> </tr> <tr> <td>材質</td> <td>ポリエチレン</td> </tr> <tr> <td rowspan="2"><u>(鋼管)</u></td> <td>最高使用圧力</td> <td>0.96MPa</td> </tr> <tr> <td>最高使用温度</td> <td>40℃</td> </tr> <tr> <td rowspan="2"><u>4号機原子炉建屋床ドレンサンプ(B)から4号機原子炉建屋ストレナユニット分岐部まで</u> <u>(耐圧ホース)</u></td> <td>呼び径</td> <td>50A/Sch. 80</td> </tr> <tr> <td>材質</td> <td>STPT410</td> </tr> <tr> <td rowspan="2"><u>(ポリエチレン管)</u></td> <td>最高使用圧力</td> <td>0.96MPa</td> </tr> <tr> <td>最高使用温度</td> <td>40℃</td> </tr> <tr> <td rowspan="2"><u>4号機タービン建屋床ドレンサンプから4号機タービン建屋ストレナユニット分岐部まで</u> <u>(耐圧ホース)</u></td> <td>呼び径</td> <td>50A相当, 100A相当</td> </tr> <tr> <td>材質</td> <td>ポリエチレン</td> </tr> <tr> <td rowspan="2"><u>(鋼管)</u></td> <td>最高使用圧力</td> <td>0.96MPa</td> </tr> <tr> <td>最高使用温度</td> <td>40℃</td> </tr> <tr> <td rowspan="2">4号機タービン建屋から4号機集合ヘッダー入口まで (耐圧ホース)</td> <td>呼び径</td> <td>50A相当</td> </tr> <tr> <td>材質</td> <td>EPDM 合成ゴム</td> </tr> <tr> <td rowspan="2">(ポリエチレン管)</td> <td>最高使用圧力</td> <td>0.96MPa</td> </tr> <tr> <td>最高使用温度</td> <td>40℃</td> </tr> <tr> <td rowspan="2">(鋼管)</td> <td>呼び径</td> <td>80A相当, 100A相当</td> </tr> <tr> <td>材質</td> <td>ポリエチレン</td> </tr> <tr> <td rowspan="2"></td> <td>最高使用圧力</td> <td>0.96MPa</td> </tr> <tr> <td>最高使用温度</td> <td>40℃</td> </tr> <tr> <td rowspan="2"><u>4号機タービン建屋床ドレンサンプから4号機タービン建屋ストレナユニット分岐部まで</u> <u>(耐圧ホース)</u></td> <td>呼び径</td> <td>50A/Sch. 80</td> </tr> <tr> <td>材質</td> <td>STPT410</td> </tr> <tr> <td rowspan="2"><u>(ポリエチレン管)</u></td> <td>最高使用圧力</td> <td>0.96MPa</td> </tr> <tr> <td>最高使用温度</td> <td>40℃</td> </tr> <tr> <td rowspan="2"></td> <td>呼び径</td> <td>50A相当, 100A相当</td> </tr> <tr> <td>材質</td> <td>ポリエチレン</td> </tr> <tr> <td rowspan="2"></td> <td>最高使用圧力</td> <td>0.96MPa</td> </tr> <tr> <td>最高使用温度</td> <td>40℃</td> </tr> </tbody> </table> <p>(中略)</p>	名称	仕様		<u>4号機原子炉建屋床ドレンサンプ(A)から4号機原子炉建屋床ドレンサンプ(B)まで</u> <u>(ポリエチレン管)</u>	呼び径	50A相当, 80A相当	材質	ポリエチレン	<u>(鋼管)</u>	最高使用圧力	0.96MPa	最高使用温度	40℃	<u>4号機原子炉建屋床ドレンサンプ(B)から4号機原子炉建屋ストレナユニット分岐部まで</u> <u>(耐圧ホース)</u>	呼び径	50A/Sch. 80	材質	STPT410	<u>(ポリエチレン管)</u>	最高使用圧力	0.96MPa	最高使用温度	40℃	<u>4号機タービン建屋床ドレンサンプから4号機タービン建屋ストレナユニット分岐部まで</u> <u>(耐圧ホース)</u>	呼び径	50A相当, 100A相当	材質	ポリエチレン	<u>(鋼管)</u>	最高使用圧力	0.96MPa	最高使用温度	40℃	4号機タービン建屋から4号機集合ヘッダー入口まで (耐圧ホース)	呼び径	50A相当	材質	EPDM 合成ゴム	(ポリエチレン管)	最高使用圧力	0.96MPa	最高使用温度	40℃	(鋼管)	呼び径	80A相当, 100A相当	材質	ポリエチレン		最高使用圧力	0.96MPa	最高使用温度	40℃	<u>4号機タービン建屋床ドレンサンプから4号機タービン建屋ストレナユニット分岐部まで</u> <u>(耐圧ホース)</u>	呼び径	50A/Sch. 80	材質	STPT410	<u>(ポリエチレン管)</u>	最高使用圧力	0.96MPa	最高使用温度	40℃		呼び径	50A相当, 100A相当	材質	ポリエチレン		最高使用圧力	0.96MPa	最高使用温度	40℃	<p>移送装置の追設に伴う記載の適正化</p> <p>移送装置の追設に伴う追記</p>
名称	仕様																																																																										
<u>4号機原子炉建屋床ドレンサンプ(A)から4号機原子炉建屋床ドレンサンプ(B)まで</u> <u>(ポリエチレン管)</u>	呼び径	50A相当, 80A相当																																																																									
	材質	ポリエチレン																																																																									
<u>(鋼管)</u>	最高使用圧力	0.96MPa																																																																									
	最高使用温度	40℃																																																																									
<u>4号機原子炉建屋床ドレンサンプ(B)から4号機原子炉建屋ストレナユニット分岐部まで</u> <u>(耐圧ホース)</u>	呼び径	50A/Sch. 80																																																																									
	材質	STPT410																																																																									
<u>(ポリエチレン管)</u>	最高使用圧力	0.96MPa																																																																									
	最高使用温度	40℃																																																																									
<u>4号機タービン建屋床ドレンサンプから4号機タービン建屋ストレナユニット分岐部まで</u> <u>(耐圧ホース)</u>	呼び径	50A相当, 100A相当																																																																									
	材質	ポリエチレン																																																																									
<u>(鋼管)</u>	最高使用圧力	0.96MPa																																																																									
	最高使用温度	40℃																																																																									
4号機タービン建屋から4号機集合ヘッダー入口まで (耐圧ホース)	呼び径	50A相当																																																																									
	材質	EPDM 合成ゴム																																																																									
(ポリエチレン管)	最高使用圧力	0.96MPa																																																																									
	最高使用温度	40℃																																																																									
(鋼管)	呼び径	80A相当, 100A相当																																																																									
	材質	ポリエチレン																																																																									
	最高使用圧力	0.96MPa																																																																									
	最高使用温度	40℃																																																																									
<u>4号機タービン建屋床ドレンサンプから4号機タービン建屋ストレナユニット分岐部まで</u> <u>(耐圧ホース)</u>	呼び径	50A/Sch. 80																																																																									
	材質	STPT410																																																																									
<u>(ポリエチレン管)</u>	最高使用圧力	0.96MPa																																																																									
	最高使用温度	40℃																																																																									
	呼び径	50A相当, 100A相当																																																																									
	材質	ポリエチレン																																																																									
	最高使用圧力	0.96MPa																																																																									
	最高使用温度	40℃																																																																									

変更前	変更後	変更理由																																																							
(中略)	<p>(中略)</p> <p style="text-align: center;">表 2.5-1 汚染水処理設備等の主要配管仕様 (9/25)</p> <table border="1" style="width: 100%; border-collapse: collapse;"> <thead> <tr> <th style="width: 60%;">名 称</th> <th colspan="2">仕 様</th> </tr> </thead> <tbody> <tr> <td style="color: red;">4号機タービン建屋床ドレンサンブから4号機タービン建屋ストレナーユニット分岐部まで (鋼管)</td> <td style="color: red;">呼び径 材質 最高使用圧力 最高使用温度</td> <td style="color: red;">50A/Sch. 80 STPT410 0.96MPa 40℃</td> </tr> <tr> <td rowspan="3">4号機廃棄物処理建屋から 4号機集合ヘッダー入口まで (耐圧ホース) (ポリエチレン管)</td> <td>呼び径</td> <td>50A 相当</td> </tr> <tr> <td>材質</td> <td>EPDM 合成ゴム</td> </tr> <tr> <td>最高使用圧力 最高使用温度</td> <td>0.96MPa 40℃</td> </tr> <tr> <td rowspan="3">(鋼管)</td> <td>呼び径</td> <td>50A 相当, 80A 相当, 100A 相当</td> </tr> <tr> <td>材質</td> <td>ポリエチレン</td> </tr> <tr> <td>最高使用圧力 最高使用温度</td> <td>0.96MPa 40℃</td> </tr> <tr> <td rowspan="3">4号機廃棄物処理建屋床ドレンサンブ (A) から4号機廃棄物処理建屋ストレナーユニット分岐部まで (耐圧ホース) (ポリエチレン管)</td> <td>呼び径</td> <td>50A/Sch. 80</td> </tr> <tr> <td>材質</td> <td>STPT410</td> </tr> <tr> <td>最高使用圧力 最高使用温度</td> <td>0.96MPa 40℃</td> </tr> <tr> <td rowspan="3">(鋼管)</td> <td>呼び径</td> <td>50A 相当, 100A 相当</td> </tr> <tr> <td>材質</td> <td>ポリエチレン</td> </tr> <tr> <td>最高使用圧力 最高使用温度</td> <td>0.96MPa 40℃</td> </tr> <tr> <td rowspan="3">4号機廃棄物処理建屋床ドレンサンブ (B) から4号機廃棄物処理建屋床ドレンサンブ (A) まで (耐圧ホース) (ポリエチレン管)</td> <td>呼び径</td> <td>50A/Sch. 80</td> </tr> <tr> <td>材質</td> <td>STPT410</td> </tr> <tr> <td>最高使用圧力 最高使用温度</td> <td>0.96MPa 40℃</td> </tr> <tr> <td rowspan="3">(鋼管)</td> <td>呼び径</td> <td>50A 相当, 80A 相当</td> </tr> <tr> <td>材質</td> <td>ポリエチレン</td> </tr> <tr> <td>最高使用圧力 最高使用温度</td> <td>0.96MPa 40℃</td> </tr> <tr> <td rowspan="3">(鋼管)</td> <td>呼び径</td> <td>50A/Sch. 80</td> </tr> <tr> <td>材質</td> <td>STPT410</td> </tr> <tr> <td>最高使用圧力 最高使用温度</td> <td>0.96MPa 40℃</td> </tr> </tbody> </table> <p>(中略)</p>	名 称	仕 様		4号機タービン建屋床ドレンサンブから4号機タービン建屋ストレナーユニット分岐部まで (鋼管)	呼び径 材質 最高使用圧力 最高使用温度	50A/Sch. 80 STPT410 0.96MPa 40℃	4号機廃棄物処理建屋から 4号機集合ヘッダー入口まで (耐圧ホース) (ポリエチレン管)	呼び径	50A 相当	材質	EPDM 合成ゴム	最高使用圧力 最高使用温度	0.96MPa 40℃	(鋼管)	呼び径	50A 相当, 80A 相当, 100A 相当	材質	ポリエチレン	最高使用圧力 最高使用温度	0.96MPa 40℃	4号機廃棄物処理建屋床ドレンサンブ (A) から4号機廃棄物処理建屋ストレナーユニット分岐部まで (耐圧ホース) (ポリエチレン管)	呼び径	50A/Sch. 80	材質	STPT410	最高使用圧力 最高使用温度	0.96MPa 40℃	(鋼管)	呼び径	50A 相当, 100A 相当	材質	ポリエチレン	最高使用圧力 最高使用温度	0.96MPa 40℃	4号機廃棄物処理建屋床ドレンサンブ (B) から4号機廃棄物処理建屋床ドレンサンブ (A) まで (耐圧ホース) (ポリエチレン管)	呼び径	50A/Sch. 80	材質	STPT410	最高使用圧力 最高使用温度	0.96MPa 40℃	(鋼管)	呼び径	50A 相当, 80A 相当	材質	ポリエチレン	最高使用圧力 最高使用温度	0.96MPa 40℃	(鋼管)	呼び径	50A/Sch. 80	材質	STPT410	最高使用圧力 最高使用温度	0.96MPa 40℃	<p>移送装置の追設に伴う記載の適正化</p> <p>移送装置の追設に伴う追記</p>
名 称	仕 様																																																								
4号機タービン建屋床ドレンサンブから4号機タービン建屋ストレナーユニット分岐部まで (鋼管)	呼び径 材質 最高使用圧力 最高使用温度	50A/Sch. 80 STPT410 0.96MPa 40℃																																																							
4号機廃棄物処理建屋から 4号機集合ヘッダー入口まで (耐圧ホース) (ポリエチレン管)	呼び径	50A 相当																																																							
	材質	EPDM 合成ゴム																																																							
	最高使用圧力 最高使用温度	0.96MPa 40℃																																																							
(鋼管)	呼び径	50A 相当, 80A 相当, 100A 相当																																																							
	材質	ポリエチレン																																																							
	最高使用圧力 最高使用温度	0.96MPa 40℃																																																							
4号機廃棄物処理建屋床ドレンサンブ (A) から4号機廃棄物処理建屋ストレナーユニット分岐部まで (耐圧ホース) (ポリエチレン管)	呼び径	50A/Sch. 80																																																							
	材質	STPT410																																																							
	最高使用圧力 最高使用温度	0.96MPa 40℃																																																							
(鋼管)	呼び径	50A 相当, 100A 相当																																																							
	材質	ポリエチレン																																																							
	最高使用圧力 最高使用温度	0.96MPa 40℃																																																							
4号機廃棄物処理建屋床ドレンサンブ (B) から4号機廃棄物処理建屋床ドレンサンブ (A) まで (耐圧ホース) (ポリエチレン管)	呼び径	50A/Sch. 80																																																							
	材質	STPT410																																																							
	最高使用圧力 最高使用温度	0.96MPa 40℃																																																							
(鋼管)	呼び径	50A 相当, 80A 相当																																																							
	材質	ポリエチレン																																																							
	最高使用圧力 最高使用温度	0.96MPa 40℃																																																							
(鋼管)	呼び径	50A/Sch. 80																																																							
	材質	STPT410																																																							
	最高使用圧力 最高使用温度	0.96MPa 40℃																																																							

変更前	変更後	変更理由																		
(中略)	<p>(中略)</p> <p style="text-align: center;">表 2.5-1 汚染水処理設備等の主要配管仕様 (10/25)</p> <table border="1" data-bbox="1389 315 2418 1081"> <thead> <tr> <th>名称</th> <th colspan="2">仕様</th> </tr> </thead> <tbody> <tr> <td>4号機集合ヘッダー出口から 4号機タービン建屋取り合いまで (ポリエチレン管)</td> <td>呼び径 材質 最高使用圧力 最高使用温度</td> <td>100A 相当 ポリエチレン 0.96MPa 40℃</td> </tr> <tr> <td>4号機タービン建屋取り合いから 4号機弁ユニットまで (ポリエチレン管)</td> <td>呼び径 材質 最高使用圧力 最高使用温度</td> <td>80A 相当, 100A 相当 ポリエチレン 1.0MPa 40℃</td> </tr> <tr> <td>4号機弁ユニットから プロセス主建屋切替弁スキッド入口, 高温 焼却炉建屋弁ユニット入口まで (ポリエチレン管)</td> <td>呼び径 材質 最高使用圧力 最高使用温度</td> <td>100A 相当 ポリエチレン 1.0MPa 40℃</td> </tr> <tr> <td>サイトバンカ建屋から プロセス主建屋まで (ポリエチレン管)</td> <td>呼び径 材質 最高使用圧力 最高使用温度</td> <td>80A 相当 ポリエチレン 1.0MPa 40℃</td> </tr> <tr> <td>プロセス主建屋3階取り合いから 油分分離装置入口ヘッダーまで (鋼管)</td> <td>呼び径/厚さ 材質 最高使用圧力 最高使用温度</td> <td>100A/Sch. 80 STPG370, STPT370 1.37MPa 66℃</td> </tr> </tbody> </table> <p>(中略)</p>	名称	仕様		4号機集合ヘッダー出口から 4号機タービン建屋取り合いまで (ポリエチレン管)	呼び径 材質 最高使用圧力 最高使用温度	100A 相当 ポリエチレン 0.96MPa 40℃	4号機タービン建屋取り合いから 4号機弁ユニットまで (ポリエチレン管)	呼び径 材質 最高使用圧力 最高使用温度	80A 相当, 100A 相当 ポリエチレン 1.0MPa 40℃	4号機弁ユニットから プロセス主建屋切替弁スキッド入口, 高温 焼却炉建屋弁ユニット入口まで (ポリエチレン管)	呼び径 材質 最高使用圧力 最高使用温度	100A 相当 ポリエチレン 1.0MPa 40℃	サイトバンカ建屋から プロセス主建屋まで (ポリエチレン管)	呼び径 材質 最高使用圧力 最高使用温度	80A 相当 ポリエチレン 1.0MPa 40℃	プロセス主建屋3階取り合いから 油分分離装置入口ヘッダーまで (鋼管)	呼び径/厚さ 材質 最高使用圧力 最高使用温度	100A/Sch. 80 STPG370, STPT370 1.37MPa 66℃	<p>移送装置の追設に伴う記載の適正化</p> <p>移送装置の追設に伴う追記</p>
名称	仕様																			
4号機集合ヘッダー出口から 4号機タービン建屋取り合いまで (ポリエチレン管)	呼び径 材質 最高使用圧力 最高使用温度	100A 相当 ポリエチレン 0.96MPa 40℃																		
4号機タービン建屋取り合いから 4号機弁ユニットまで (ポリエチレン管)	呼び径 材質 最高使用圧力 最高使用温度	80A 相当, 100A 相当 ポリエチレン 1.0MPa 40℃																		
4号機弁ユニットから プロセス主建屋切替弁スキッド入口, 高温 焼却炉建屋弁ユニット入口まで (ポリエチレン管)	呼び径 材質 最高使用圧力 最高使用温度	100A 相当 ポリエチレン 1.0MPa 40℃																		
サイトバンカ建屋から プロセス主建屋まで (ポリエチレン管)	呼び径 材質 最高使用圧力 最高使用温度	80A 相当 ポリエチレン 1.0MPa 40℃																		
プロセス主建屋3階取り合いから 油分分離装置入口ヘッダーまで (鋼管)	呼び径/厚さ 材質 最高使用圧力 最高使用温度	100A/Sch. 80 STPG370, STPT370 1.37MPa 66℃																		

福島第一原子力発電所 特定原子力施設に係る実施計画変更比較表（第Ⅱ章 2.5 汚染水処理設備等）

変更前	変更後	変更理由
(中略) 表 2. 5 - 1 汚染水処理設備等の主要配管仕様 (<u>6 / 20</u>)	(中略) 表 2. 5 - 1 汚染水処理設備等の主要配管仕様 (<u>11 / 25</u>)	移送装置の追設に伴う記載の適正化
(中略) 表 2. 5 - 1 汚染水処理設備等の主要配管仕様 (<u>7 / 20</u>)	(中略) 表 2. 5 - 1 汚染水処理設備等の主要配管仕様 (<u>12 / 25</u>)	移送装置の追設に伴う記載の適正化
(中略) 表 2. 5 - 1 汚染水処理設備等の主要配管仕様 (<u>8 / 20</u>)	(中略) 表 2. 5 - 1 汚染水処理設備等の主要配管仕様 (<u>13 / 25</u>)	移送装置の追設に伴う記載の適正化
(中略) 表 2. 5 - 1 汚染水処理設備等の主要配管仕様 (<u>9 / 20</u>)	(中略) 表 2. 5 - 1 汚染水処理設備等の主要配管仕様 (<u>14 / 25</u>)	移送装置の追設に伴う記載の適正化
(中略) 表 2. 5 - 1 汚染水処理設備等の主要配管仕様 (<u>10 / 20</u>)	(中略) 表 2. 5 - 1 汚染水処理設備等の主要配管仕様 (<u>15 / 25</u>)	移送装置の追設に伴う記載の適正化
(中略) 表 2. 5 - 1 汚染水処理設備等の主要配管仕様 (<u>11 / 20</u>)	(中略) 表 2. 5 - 1 汚染水処理設備等の主要配管仕様 (<u>16 / 25</u>)	移送装置の追設に伴う記載の適正化
(中略) 表 2. 5 - 1 汚染水処理設備等の主要配管仕様 (<u>12 / 20</u>)	(中略) 表 2. 5 - 1 汚染水処理設備等の主要配管仕様 (<u>17 / 25</u>)	移送装置の追設に伴う記載の適正化
(中略) 表 2. 5 - 1 汚染水処理設備等の主要配管仕様 (<u>13 / 20</u>)	(中略) 表 2. 5 - 1 汚染水処理設備等の主要配管仕様 (<u>18 / 25</u>)	移送装置の追設に伴う記載の適正化
(中略) 表 2. 5 - 1 汚染水処理設備等の主要配管仕様 (<u>14 / 20</u>)	(中略) 表 2. 5 - 1 汚染水処理設備等の主要配管仕様 (<u>19 / 25</u>)	移送装置の追設に伴う記載の適正化
(中略) 表 2. 5 - 1 汚染水処理設備等の主要配管仕様 (<u>15 / 20</u>)	(中略) 表 2. 5 - 1 汚染水処理設備等の主要配管仕様 (<u>20 / 25</u>)	移送装置の追設に伴う記載の適正化
(中略)	(中略)	

変 更 前	変 更 後	変 更 理 由
(中略) 表 2. 5 - 1 汚染水処理設備等の主要配管仕様 (<u>1 6 / 2 0</u>)	(中略) 表 2. 5 - 1 汚染水処理設備等の主要配管仕様 (<u>2 1 / 2 5</u>)	移送装置の追設に伴う記載の適正化
(中略) 表 2. 5 - 1 汚染水処理設備等の主要配管仕様 (<u>1 7 / 2 0</u>)	(中略) 表 2. 5 - 1 汚染水処理設備等の主要配管仕様 (<u>2 2 / 2 5</u>)	移送装置の追設に伴う記載の適正化
(中略) 表 2. 5 - 1 汚染水処理設備等の主要配管仕様 (<u>1 8 / 2 0</u>)	(中略) 表 2. 5 - 1 汚染水処理設備等の主要配管仕様 (<u>2 3 / 2 5</u>)	移送装置の追設に伴う記載の適正化
(中略) 表 2. 5 - 1 汚染水処理設備等の主要配管仕様 (<u>1 9 / 2 0</u>)	(中略) 表 2. 5 - 1 汚染水処理設備等の主要配管仕様 (<u>2 4 / 2 5</u>)	移送装置の追設に伴う記載の適正化
(中略) 表 2. 5 - 1 汚染水処理設備等の主要配管仕様 (<u>2 0 / 2 0</u>)	(中略) 表 2. 5 - 1 汚染水処理設備等の主要配管仕様 (<u>2 5 / 2 5</u>)	移送装置の追設に伴う記載の適正化
(中略)	(中略)	

変更前

(中略)

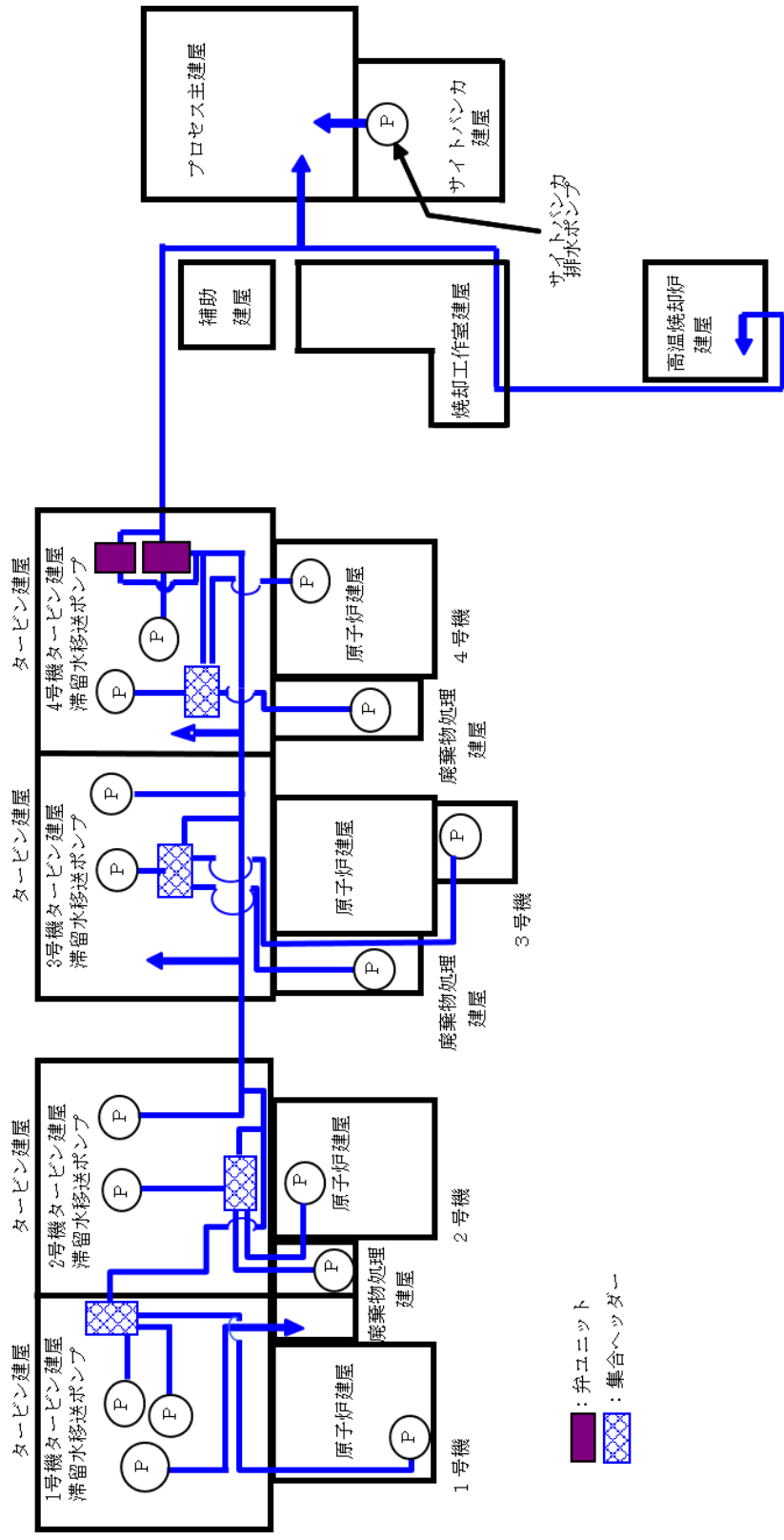

■：弁ユニット
 □：集合ヘッダー

添付資料-1

(a) 移送装置全体システム構成図 (1/3)
 図-2 滞留水移送装置のシステム構成図 (1/3)

変更後

(中略)

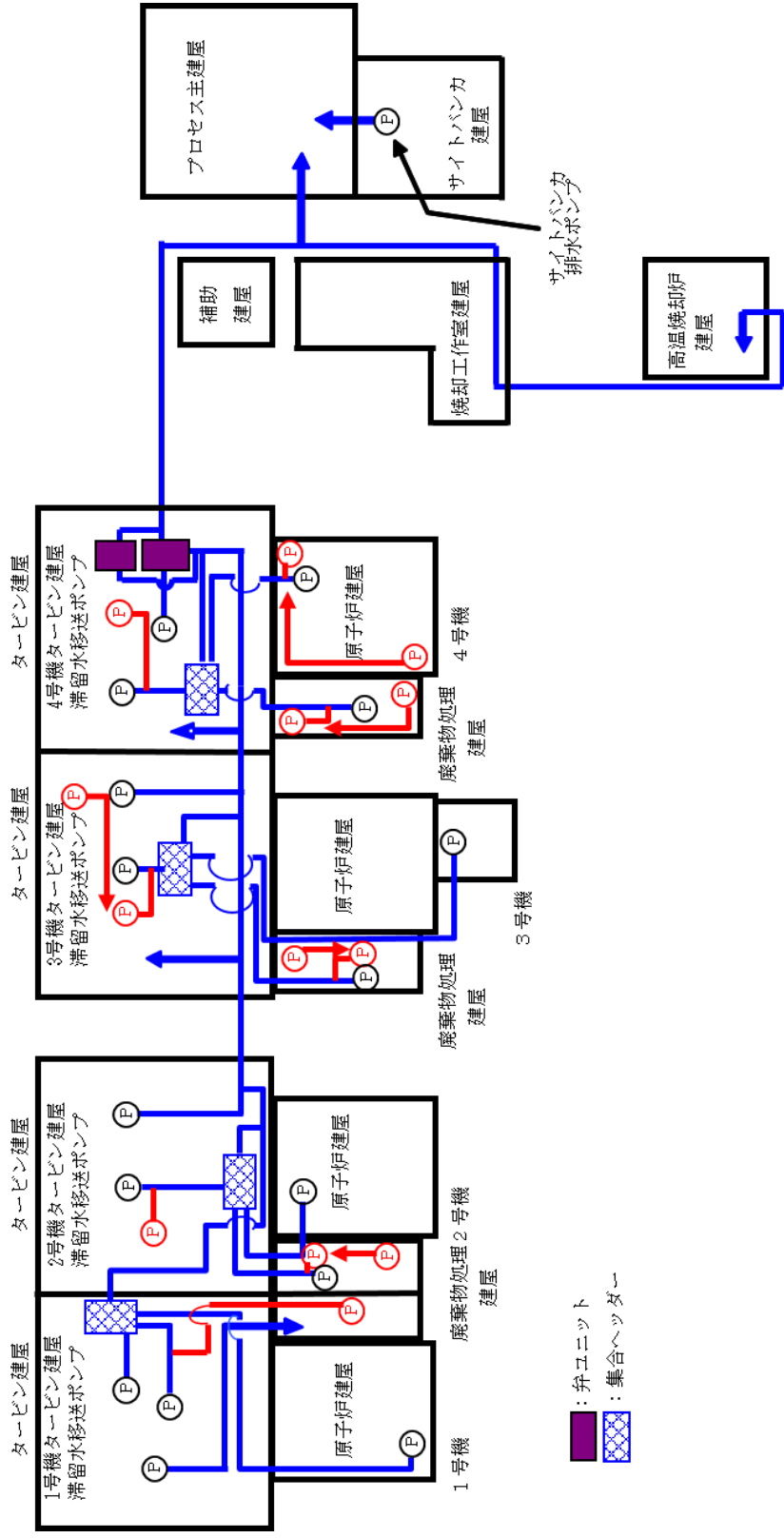

■：弁ユニット
 □：集合ヘッダー

添付資料-1

(a) 移送装置全体システム構成図 (1/3)
 図-2 滞留水移送装置のシステム構成図 (1/3)

変更理由

移送装置の追設に伴う変更および記載の適正化

変更前

(中略)

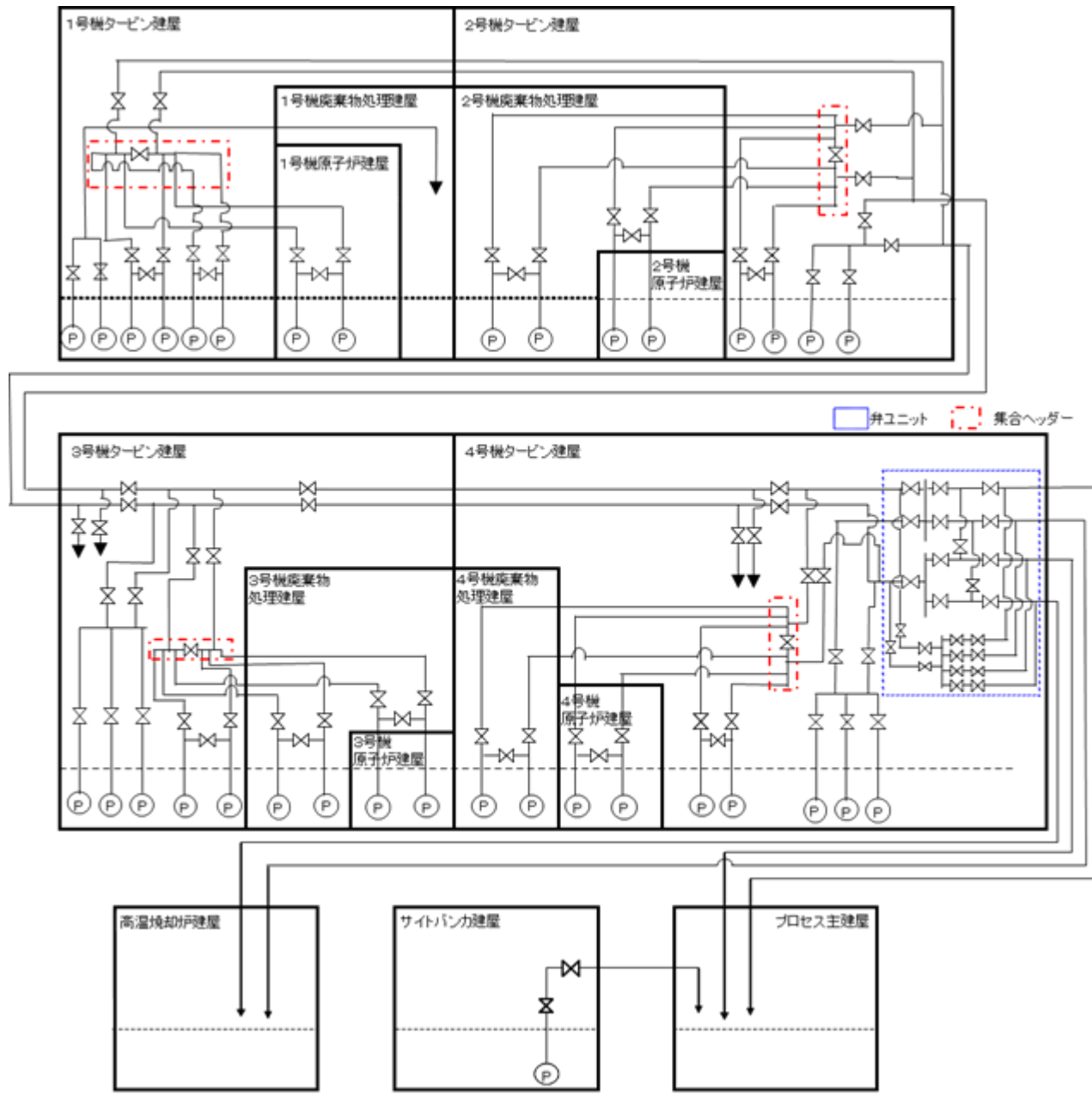

(b) 移送装置系統図概略図

図-2 滞留水移送装置の系統構成図 (2 / 3)

(中略)

変更後

(中略)

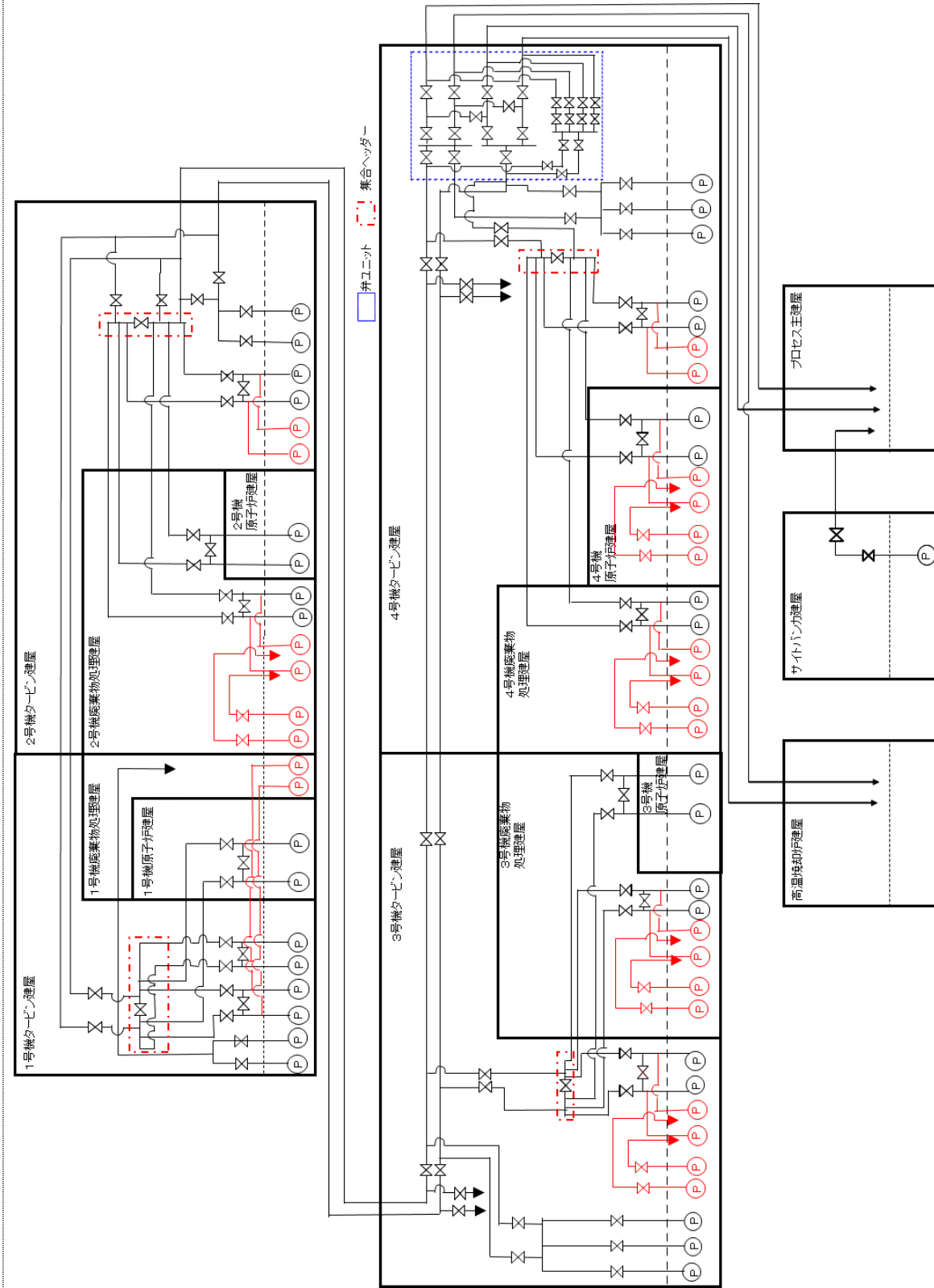

(b) 移送装置系統図概略図

図-2 滞留水移送装置の系統構成図 (2 / 3)

変更理由

移送装置の追設に伴う変更および記載の適正化

変更前

(中略)

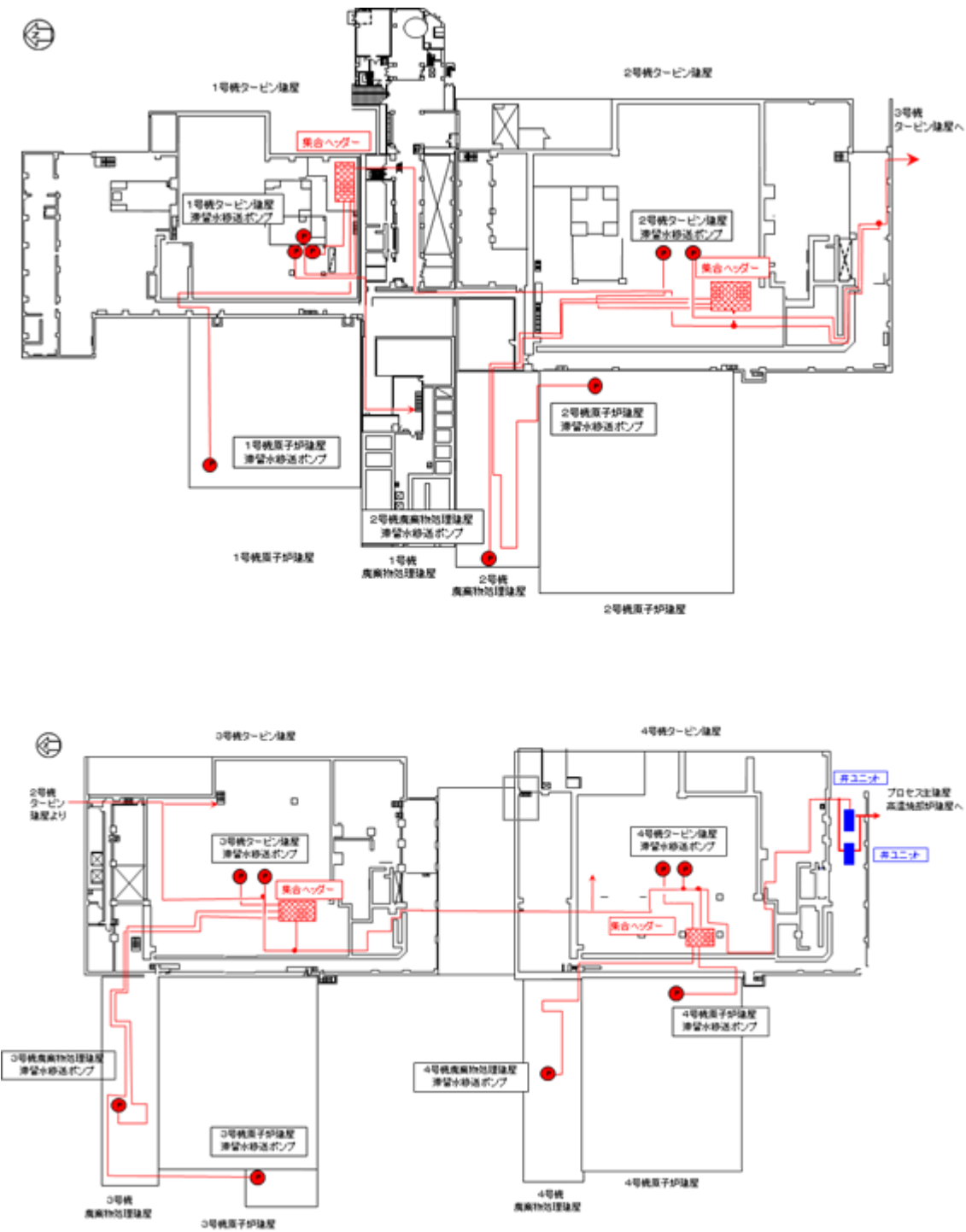

※ポンプ・配管は多重化しているものの、本図では単一のものとして示す

(b) 移送装置 配管ルート図

図-2 滞留水移送装置の系統構成図 (3/3)

(中略)

変更後

(中略)

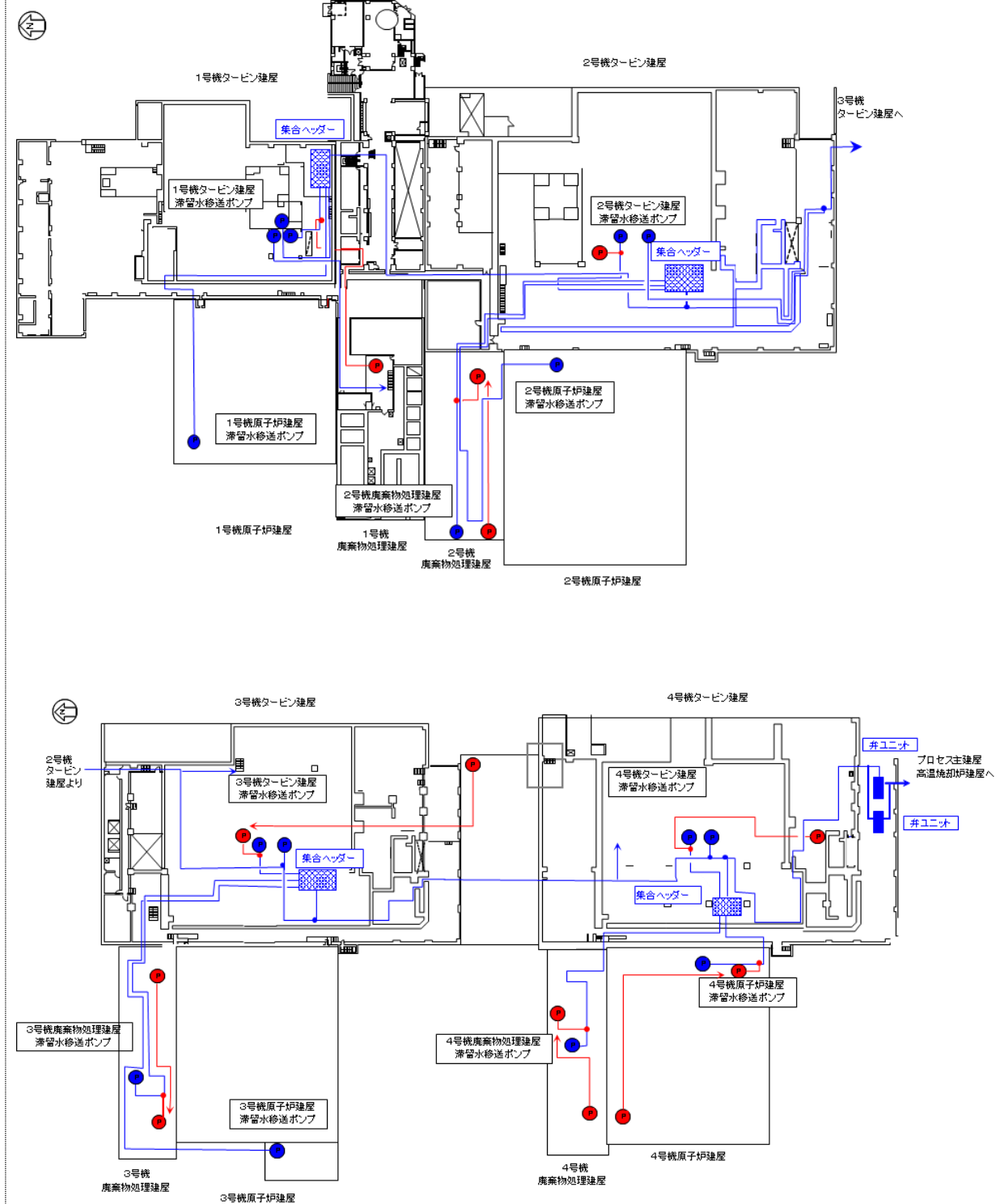

※ポンプ・配管は多重化しているものの、本図では単一のものとして示す

(b) 移送装置 配管ルート図

図-2 滞留水移送装置の系統構成図 (3/3)

(中略)

変更理由

移送装置の追設に伴う変更および記載の適正化

変 更 前	変 更 後	変 更 理 由
<p style="text-align: right;">添付資料-16</p> <p>1. 設計方針 1.3 設計方針 (3)規格・基準 滞留水移送装置にて設置するポンプ、配管は、設計、材料の選定、製作及び検査について、発電用原子力設備規格設計・建設規格(JSME)、日本工業規格等※1を適用することにより信頼性を確保する。</p> <p>(中略)</p> <p>2. 滞留水移送装置の構造強度及び耐震性評価 2.1 構造強度 滞留水移送装置の移送配管のうち鋼管およびポリエチレン管は「JSME S NC-1 発電用原子力設備規格設計・建設規格」(JSME 規格)、日本工業規格 (JIS 規格)、日本水道協会規格 (JWWA 規格) 等に準拠する。耐圧ホースについては、製造者仕様範囲内の圧力および温度で運用することで構造強度を有すると評価する。</p> <p>(中略)</p>	<p style="text-align: right;">添付資料-16</p> <p>1. 設計方針 1.3 設計方針 (3)規格・基準 滞留水移送装置にて設置するポンプ、配管は、設計、材料の選定、製作及び検査について、発電用原子力設備規格設計・建設規格(JSME)、日本産業規格等※1を適用することにより信頼性を確保する。</p> <p>(中略)</p> <p>2. 滞留水移送装置の構造強度及び耐震性評価 2.1 構造強度 滞留水移送装置の移送配管のうち鋼管およびポリエチレン管は「JSME S NC-1 発電用原子力設備規格設計・建設規格」(JSME 規格)、日本産業規格 (JIS 規格)、日本水道協会規格 (JWWA 規格) 等に準拠する。耐圧ホースについては、製造者仕様範囲内の圧力および温度で運用することで構造強度を有すると評価する。</p> <p>(中略)</p>	<p>記載の適正化</p> <p>記載の適正化</p>

変更前

添付資料-16
別紙(1)

(中略)

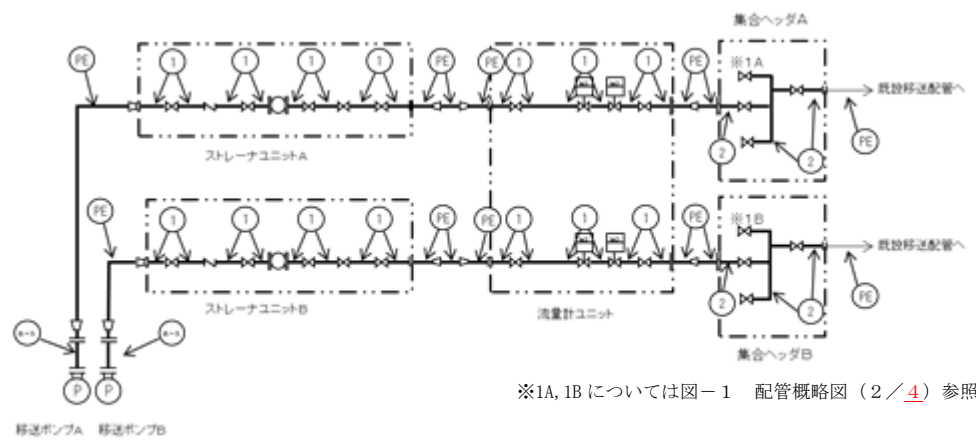

※1A, 1Bについては図-1 配管概略図(2/4)参照

図-1 配管概略図(1/4)

(1号機 R/B, I/B 4号機 R/B, I/B, R/B)

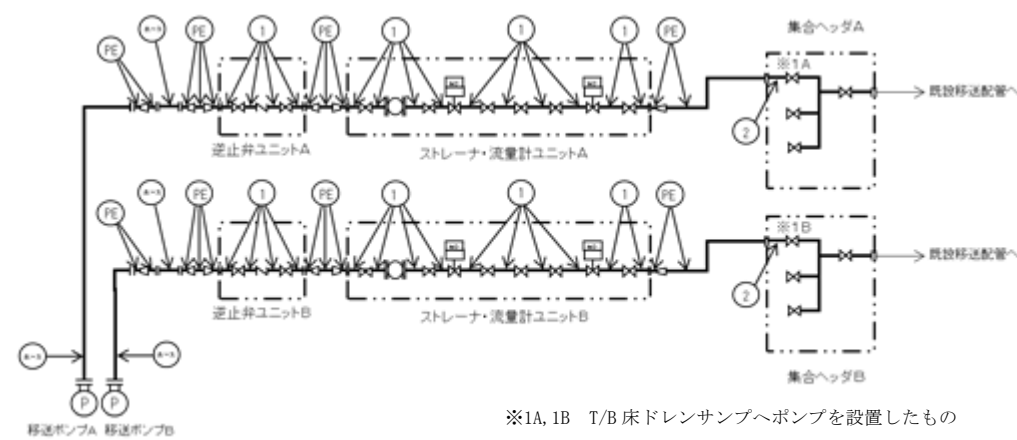

※1A, 1B T/B床ドレンサンプへポンプを設置したもの

図-1 配管概略図(2/4)

(1号機 I/B) ※1A, 1B T/B床ドレンサンプへポンプを設置したもの



図-1 配管概略図(3/4)

(2号機 I/B, R/B 3号機 R/B, I/B, R/B)

変更後

添付資料-16
別紙(1)

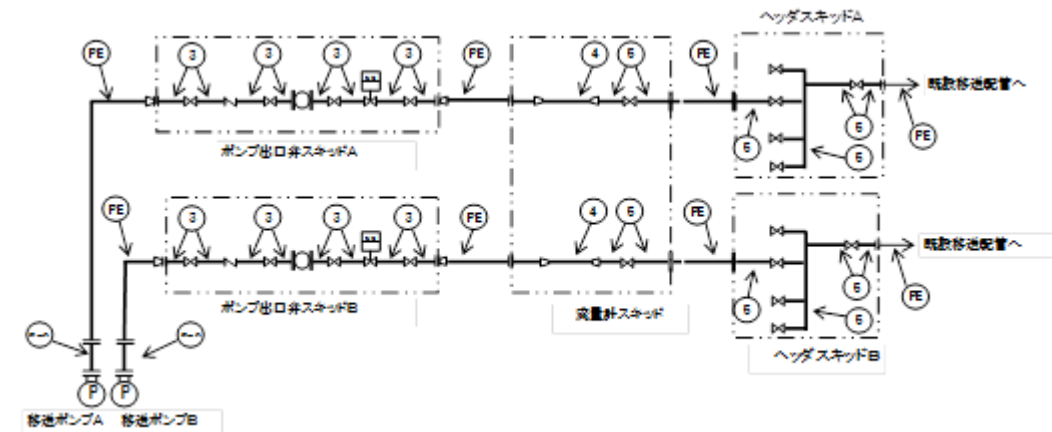
(中略)

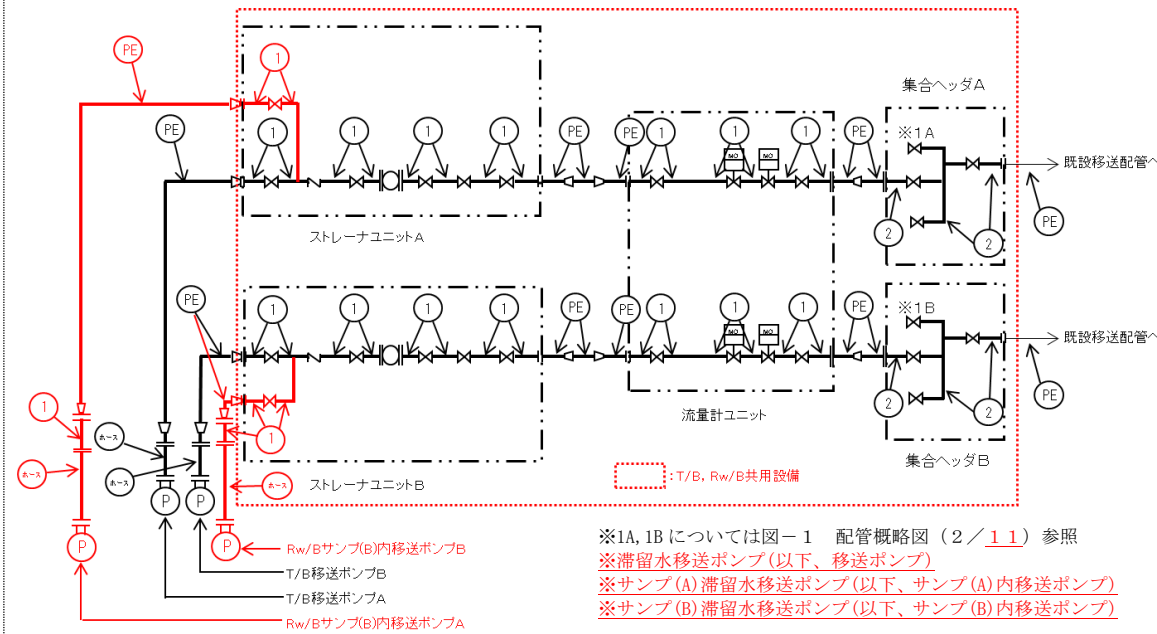

※1A, 1Bについては図-1 配管概略図(2/11)参照

※滞留水移送ポンプ(以下、移送ポンプ)
※サンプ(A)滞留水移送ポンプ(以下、サンプ(A)内移送ポンプ)
※サンプ(B)滞留水移送ポンプ(以下、サンプ(B)内移送ポンプ)

図-1 配管概略図(1/11)

(1号機 I/B)

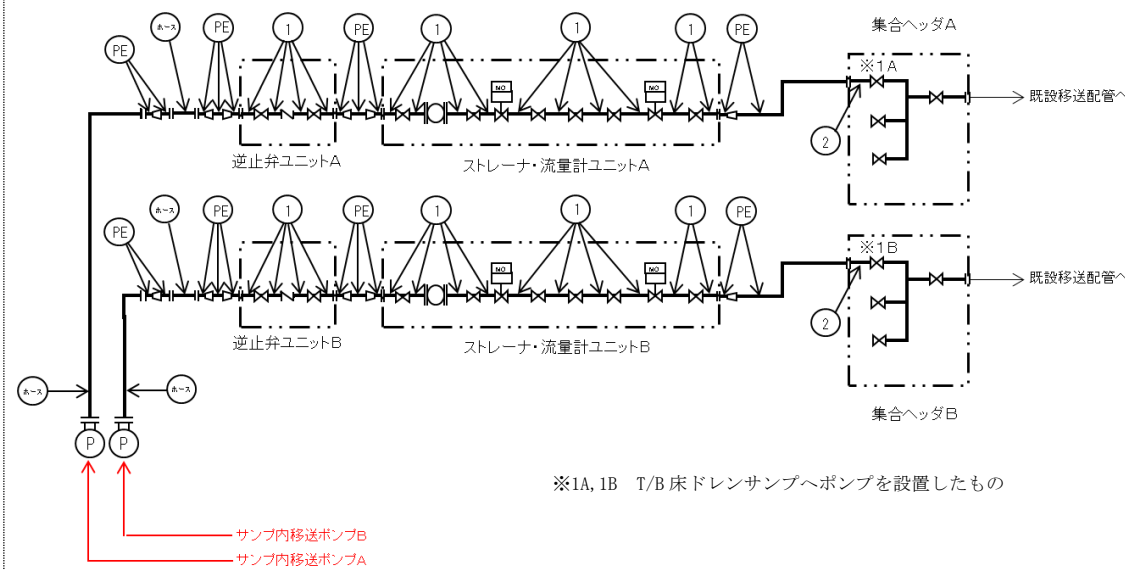

※1A, 1B T/B床ドレンサンプへポンプを設置したもの

図-1 配管概略図(2/11)

(1号機 I/B)

変更理由

移送装置の追設に伴う追記および記載の適正化

移送装置の追設に伴う記載の適正化

記載の適正化

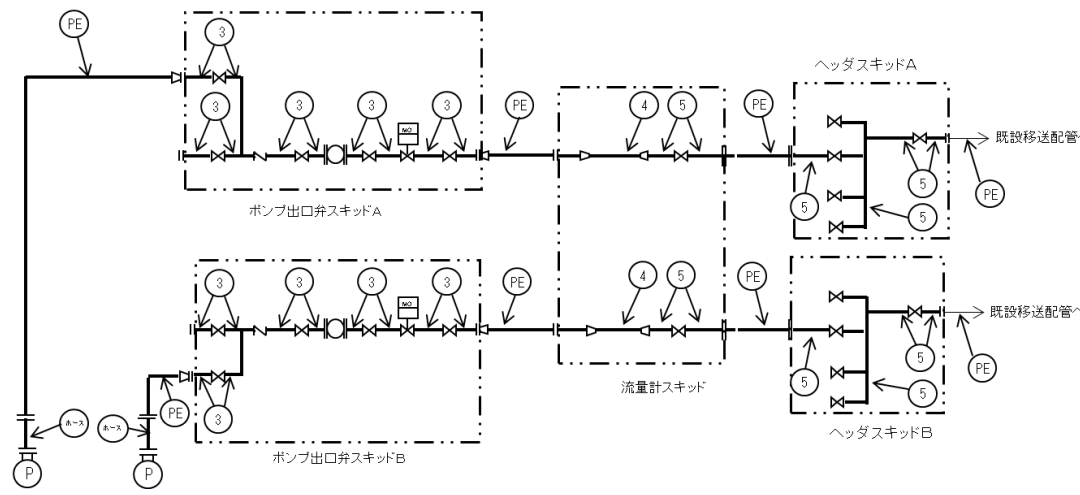
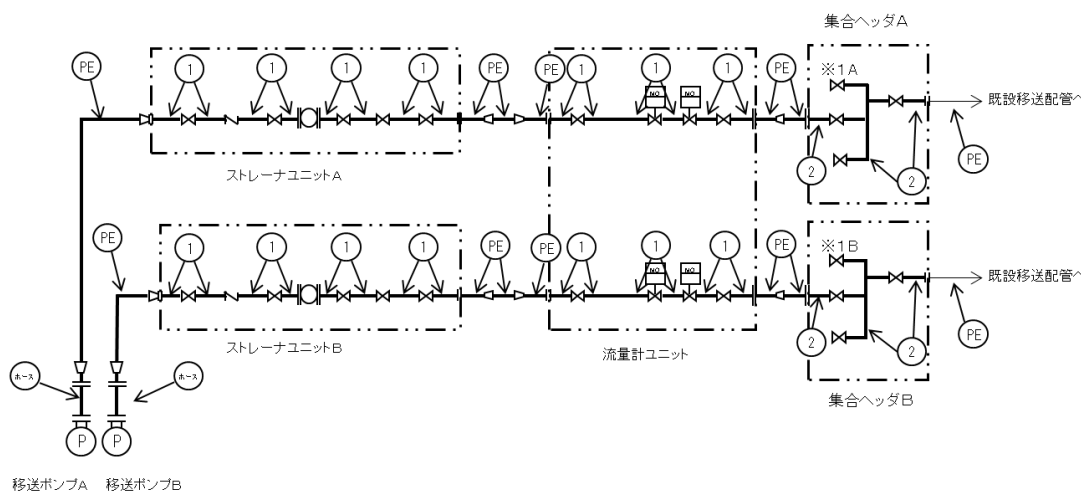
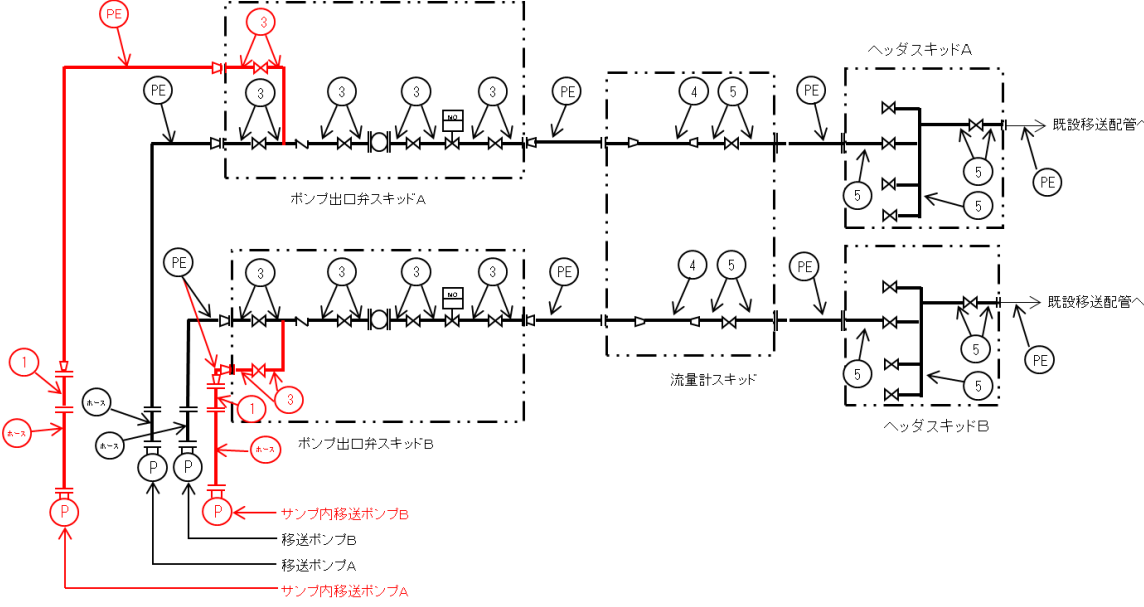
変更前	変更後	変更理由
 <p>図-1 配管概略図 (4/4) (2号機 R/B)</p>	 <p>図-1 配管概略図 (3/11) (1号機 R/B)</p>	<p>移送装置の追設に伴う記載の適正化</p>
<p>(現行記載なし)</p>	 <p>図-1 配管概略図 (4/11) (2号機 I/B)</p>	<p>移送装置の追設に伴う追記および記載の適正化</p>

変更前

(現行記載なし)

変更後

変更理由



図-1 配管概略図 (5/11)
(2号機 R/B)

移送装置の追設に伴う記載の適正化

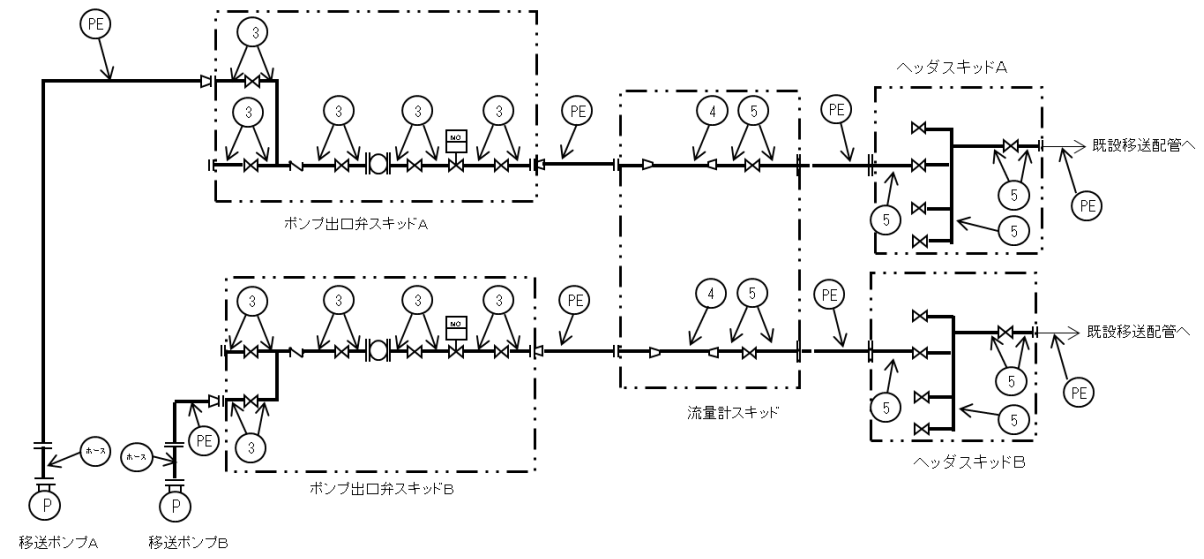

図-1 配管概略図 (6/11)
(2号機 R/B 3号機 T/B,R/B)

移送装置の追設に伴う追記および記載の適正化

変更前

(現行記載なし)

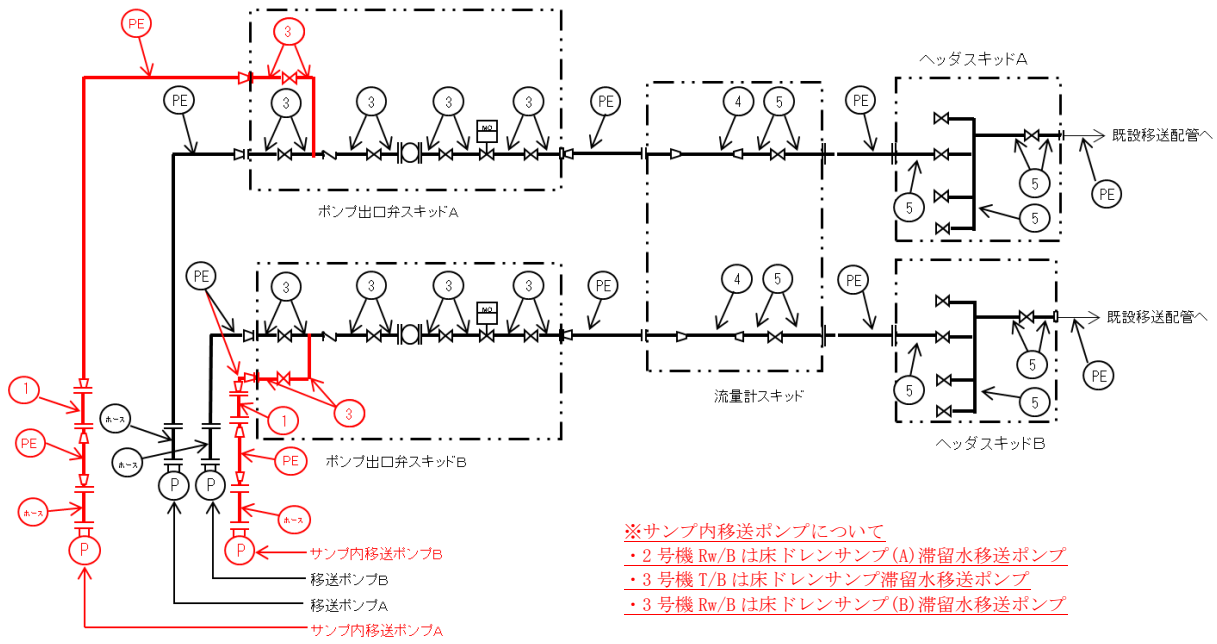
変更後

変更理由



図-1 配管概略図 (7/11)
(3号機 R/B)

移送装置の追設に伴う記載の適正化

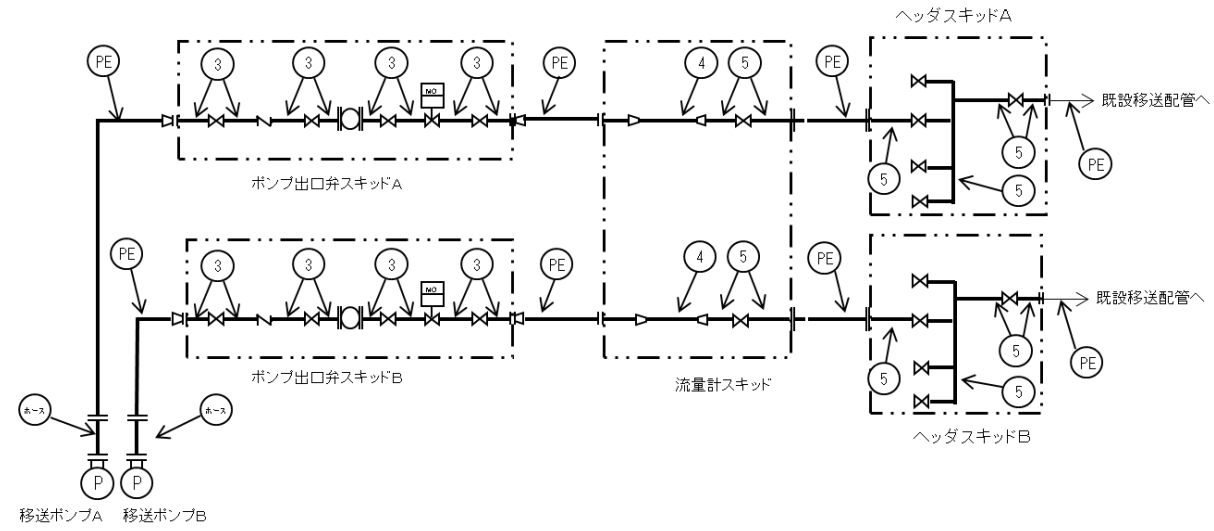

図-1 配管概略図 (8/11)
(4号機 I/B)

移送装置の追設に伴う追記および記載の適正化

変更前

(現行記載なし)

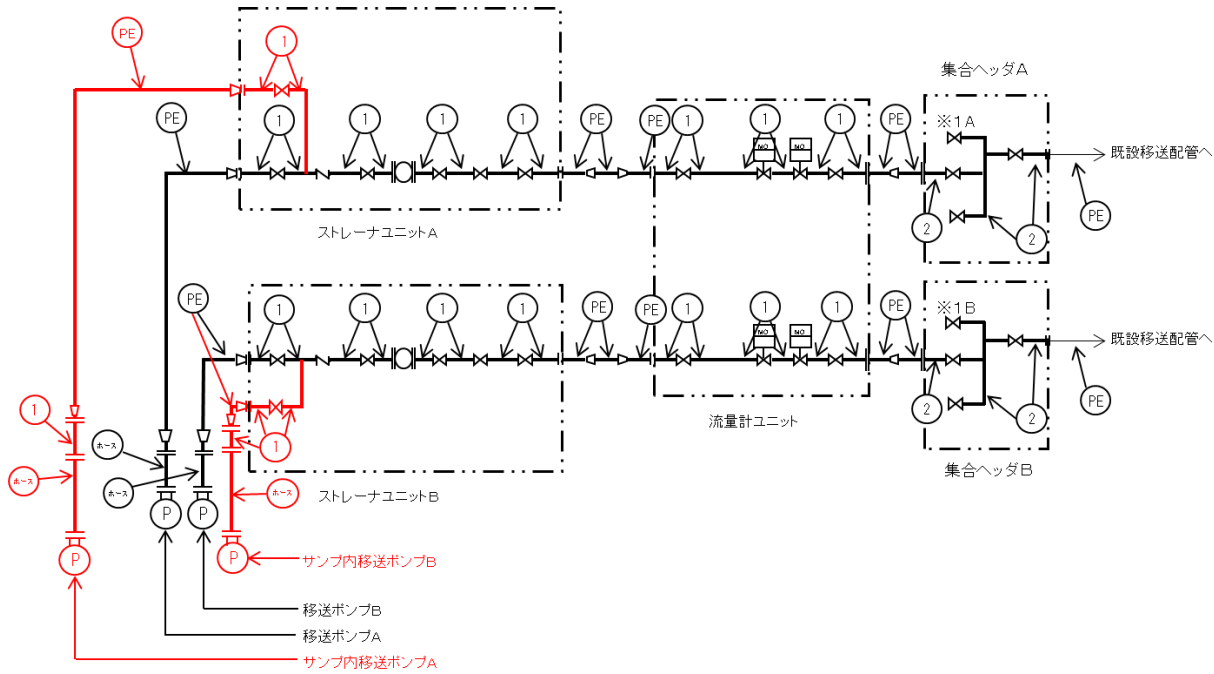
変更後

変更理由

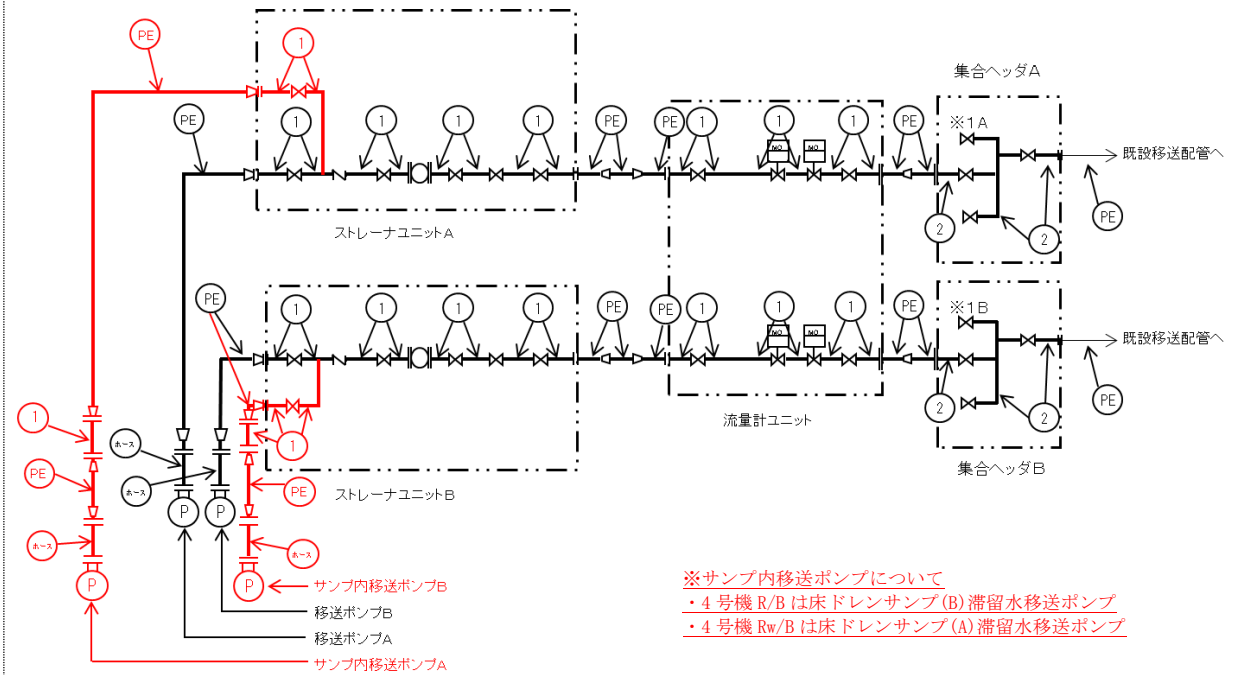

移送装置の追設に伴う追記および記載の適正化

図-1 配管概略図 (9/11)
(4号機 R/B,Rw/B)

(中略)

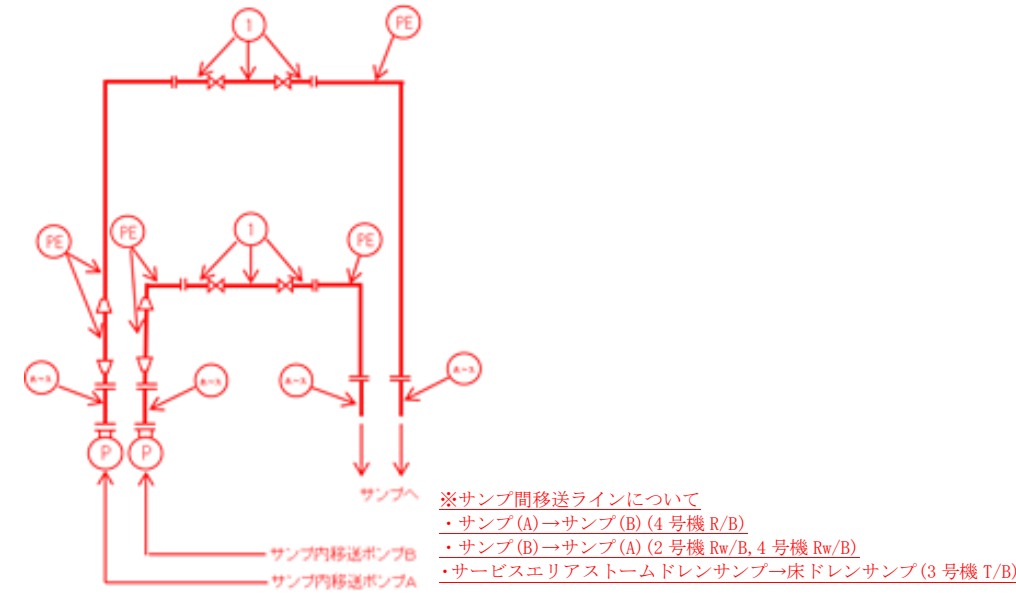

移送装置の追設に伴う追記

図-1 配管概略図 (10/11)
(サンプリング間移送ライン(2号機 Rw/B 3号機 I/B 4号機 R/B,Rw/B))

(中略)

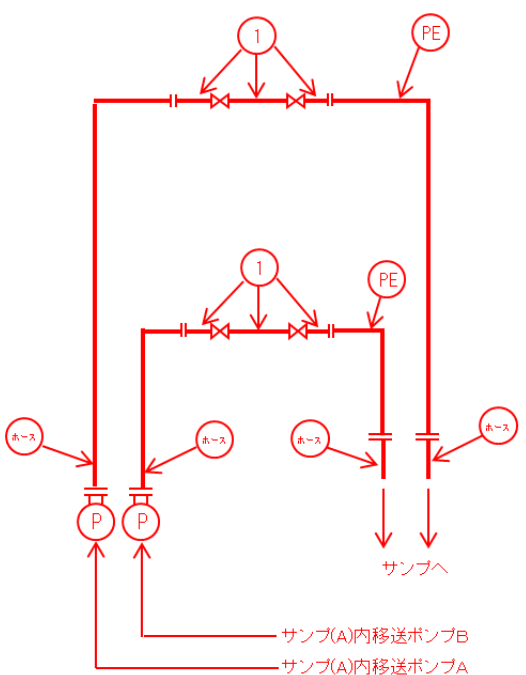
変更前	変更後	変更理由
<p>(現行記載なし)</p>	 <p style="text-align: center;"> <u>図-1 配管概略図 (11/11)</u> <u>(サンプル間移送ライン(3号機 R_w/B))</u> </p>	<p>移送装置の追設に伴う追記</p>
<p>(中略)</p>	<p>(中略)</p>	

変更前		変更後		変更理由															
(中略)		(中略)		移送装置の追設に伴う追記															
別紙(2)		別紙(2)																	
<p>表-5 確認事項（滞留水移送装置（各追設設備（移送配管、移送ポンプ）））</p> <table border="1"> <thead> <tr> <th>確認事項</th> <th>確認項目</th> <th>確認内容</th> <th>判定</th> </tr> </thead> <tbody> <tr> <td>性能</td> <td>通水・流量確認</td> <td>追設した各ポンプからプロセス主建屋までのラインを構成し、ポンプを起動し通水できること。</td> <td>12m³/h 以上の容量を通水できること。 移送先（プロセス主建屋）において通水ができていないこと。</td> </tr> </tbody> </table>		確認事項	確認項目		確認内容	判定	性能	通水・流量確認	追設した各ポンプからプロセス主建屋までのラインを構成し、ポンプを起動し通水できること。	12m ³ /h 以上の容量を通水できること。 移送先（プロセス主建屋）において通水ができていないこと。	<p>表-5 確認事項（滞留水移送装置（各追設設備（移送配管、移送ポンプ）））</p> <table border="1"> <thead> <tr> <th>確認事項</th> <th>確認項目</th> <th>確認内容</th> <th>判定</th> </tr> </thead> <tbody> <tr> <td>性能</td> <td>通水・流量確認</td> <td>追設した各ポンプからプロセス主建屋までのラインを構成し、ポンプを起動し通水できること。</td> <td>12m³/h 以上の容量を通水できること。 移送先（プロセス主建屋）において通水ができていないこと。 <u>サンプ間においても通水ができていないこと。</u></td> </tr> </tbody> </table>		確認事項	確認項目	確認内容	判定	性能	通水・流量確認	追設した各ポンプからプロセス主建屋までのラインを構成し、ポンプを起動し通水できること。
確認事項	確認項目	確認内容	判定																
性能	通水・流量確認	追設した各ポンプからプロセス主建屋までのラインを構成し、ポンプを起動し通水できること。	12m ³ /h 以上の容量を通水できること。 移送先（プロセス主建屋）において通水ができていないこと。																
確認事項	確認項目	確認内容	判定																
性能	通水・流量確認	追設した各ポンプからプロセス主建屋までのラインを構成し、ポンプを起動し通水できること。	12m ³ /h 以上の容量を通水できること。 移送先（プロセス主建屋）において通水ができていないこと。 <u>サンプ間においても通水ができていないこと。</u>																
(以下省略)		(以下省略)																	

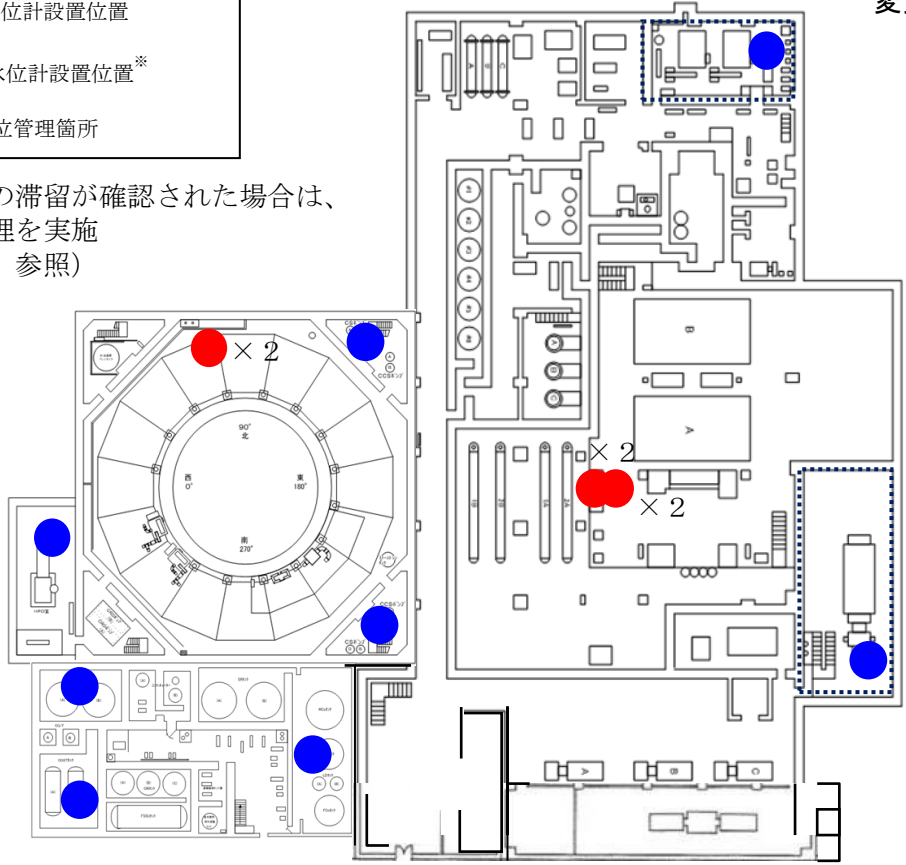
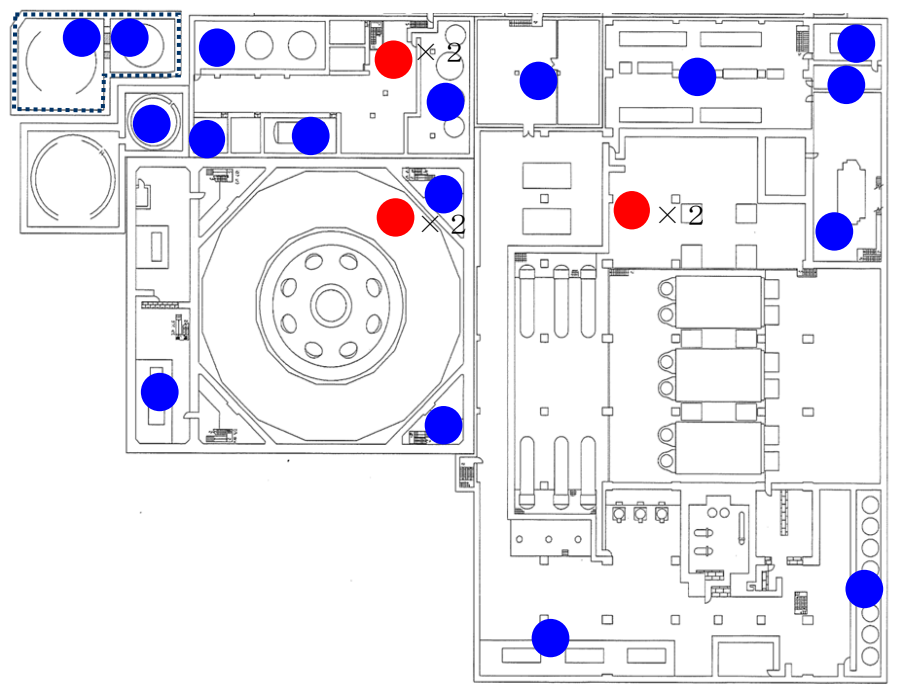
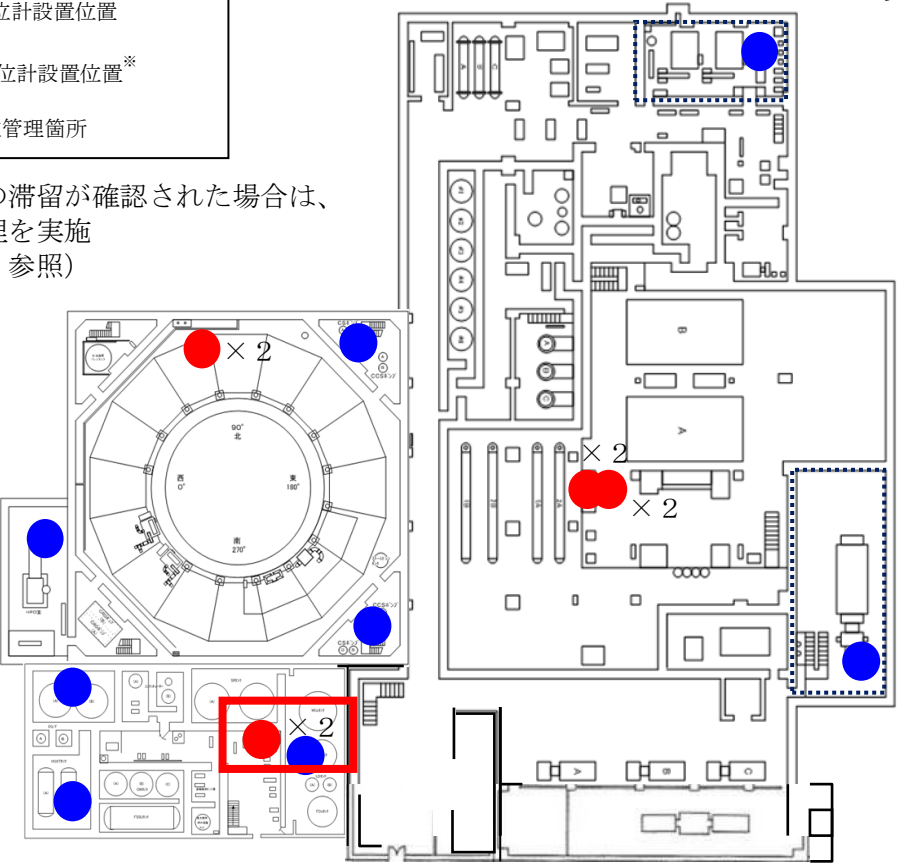
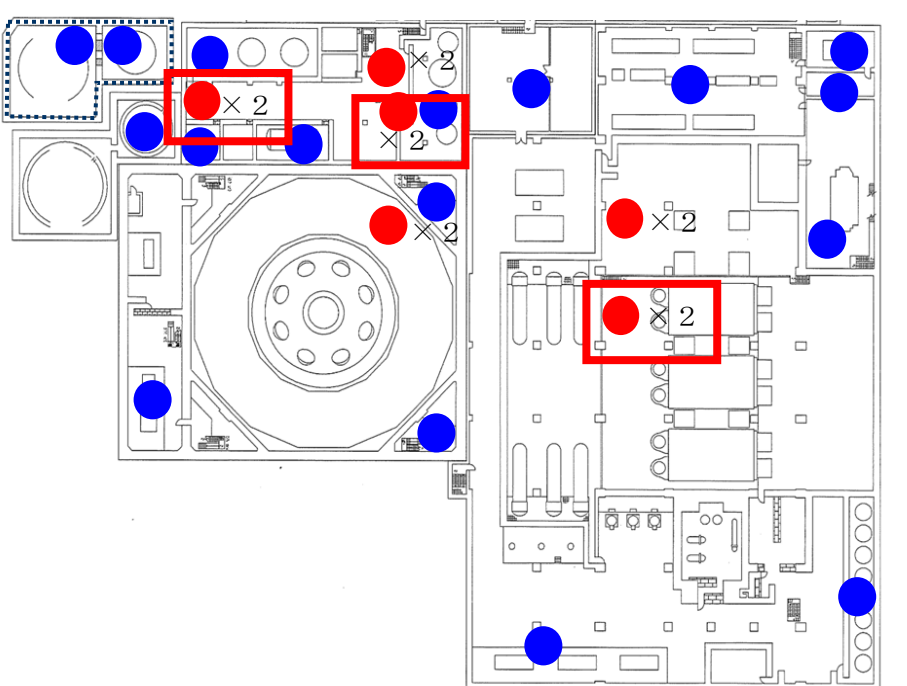
変更前	変更後	変更理由
<p style="text-align: right;">添付資料 1</p> <p>(中略)</p> <ul style="list-style-type: none"> ● : 制御用水位計設置位置 ● : 監視用水位計設置位置※ □ : 個別水位管理箇所 <p>※局所的な水の滞留が確認された場合は、個別の水位管理を実施（「Ⅲ.3.1.7」参照）</p>  <p style="text-align: right;">変更箇所：□</p> <p style="text-align: center;">図3 1号機水位計設置位置図</p>  <p style="text-align: center;">図4 2号機水位計設置位置図</p>	<p style="text-align: right;">添付資料 1</p> <p>(中略)</p> <ul style="list-style-type: none"> ● : 制御用水位計設置位置 ● : 監視用水位計設置位置※ □ : 個別水位管理箇所 <p>※局所的な水の滞留が確認された場合は、個別の水位管理を実施（「Ⅲ.3.1.7」参照）</p>  <p style="text-align: right;">変更箇所：□</p> <p style="text-align: center;">図3 1号機水位計設置位置図</p>  <p style="text-align: center;">図4 2号機水位計設置位置図</p>	<p>移送装置の追設に伴う追記および記載の適正化</p>

- : 制御用水位計設置位置
- : 監視用水位計設置位置[※]
- : 個別水位管理箇所

変更箇所：

※局所的な水の滞留が確認された場合は、個別の水位管理を実施（「III.3.1.7」参照）



図5 3号機水位計設置位置図



図6 4号機水位計設置位置図

- : 制御用水位計設置位置
- : 監視用水位計設置位置[※]
- : 個別水位管理箇所

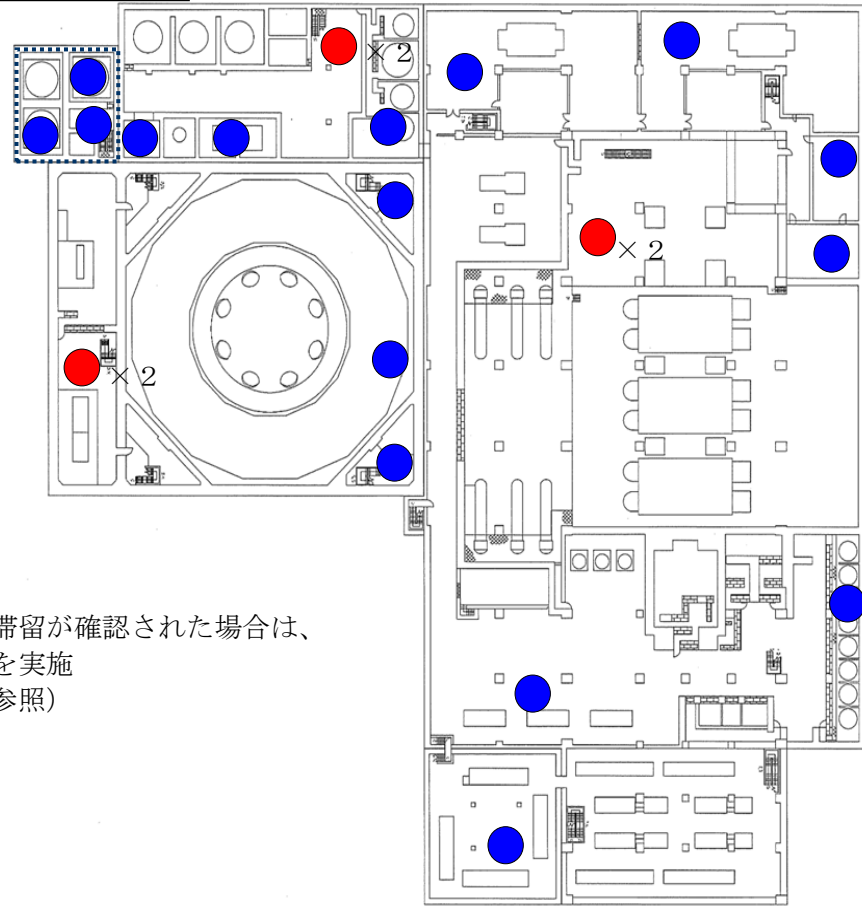
変更箇所：

※局所的な水の滞留が確認された場合は、個別の水位管理を実施（「III.3.1.7」参照）

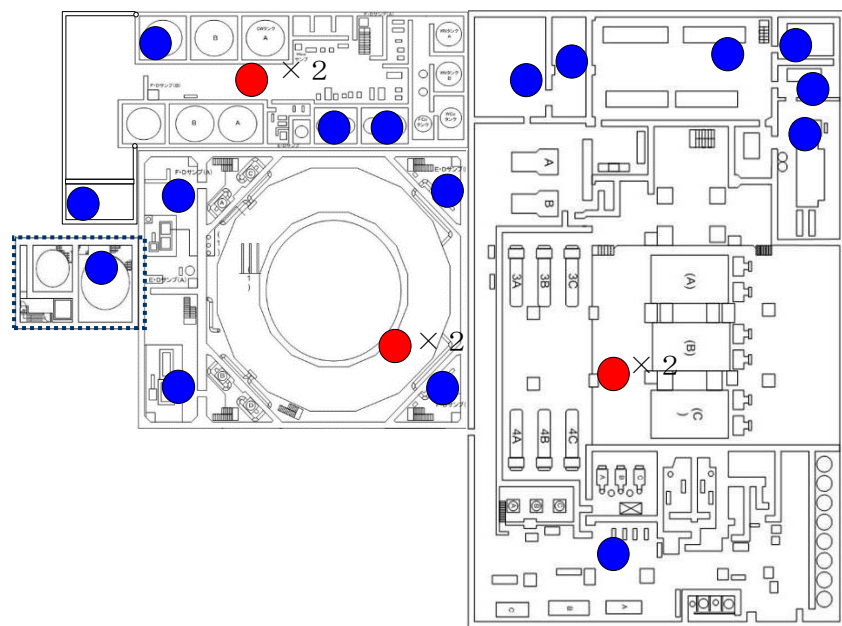

図5 3号機水位計設置位置図



図6 4号機水位計設置位置図

移送装置の追設に伴う追記および記載の適正化

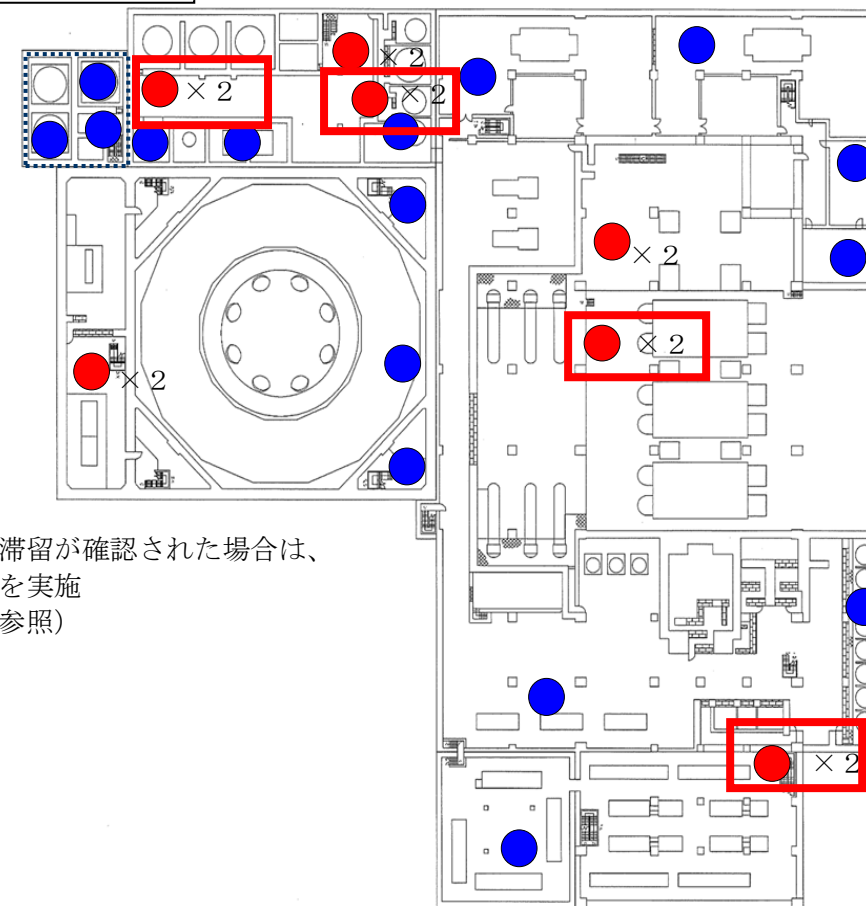
変更前

1.7 1～4号機の滞留水とサブドレンの運転管理について

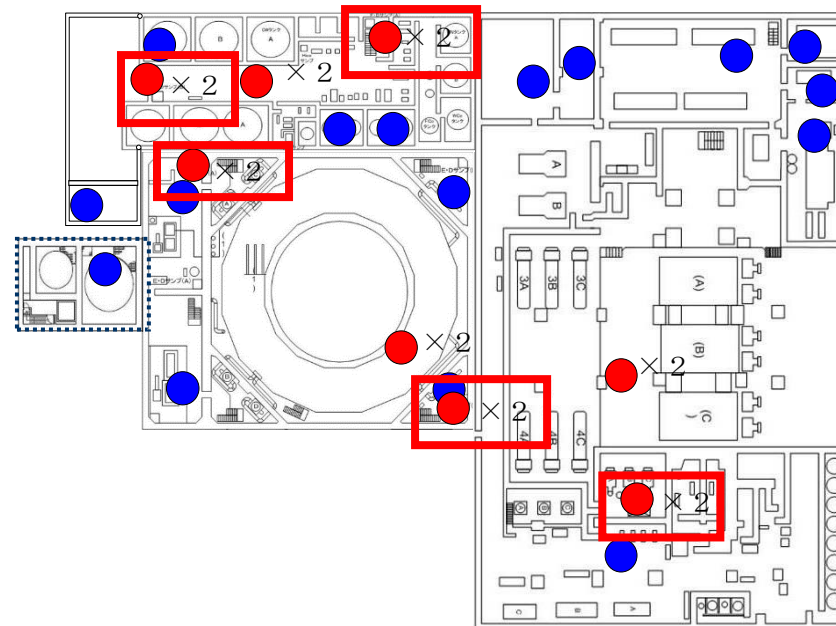
(中略)

1.7.1 滞留水とサブドレンの水位管理について

(中略)



図-2 建屋内外の水位比較範囲

(以下省略)

変更後

1.7 1～4号機の滞留水とサブドレンの運転管理について

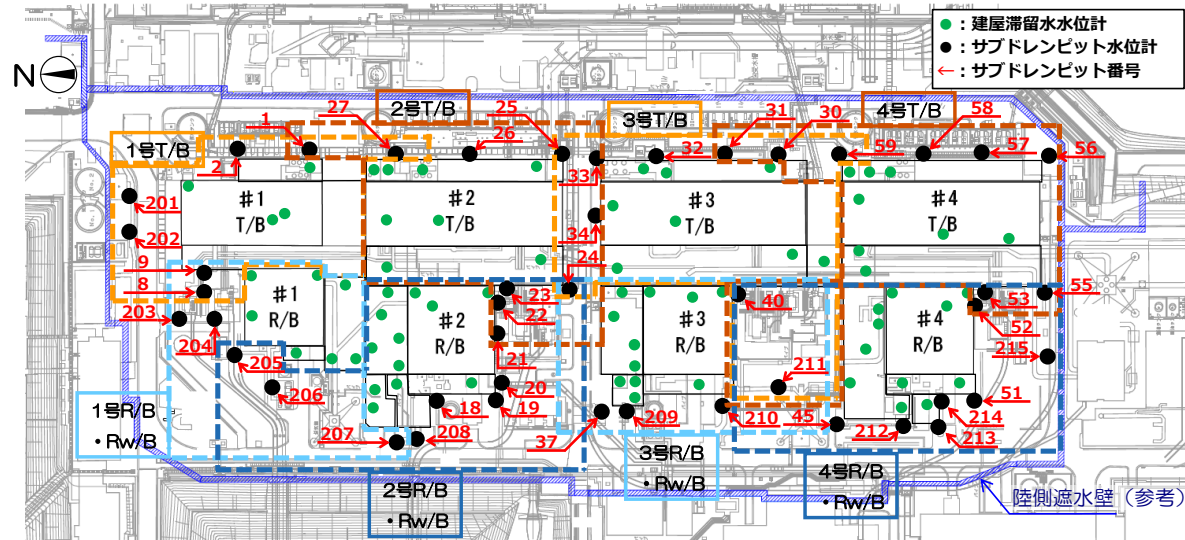
(中略)

1.7.1 滞留水とサブドレンの水位管理について

(中略)



図-2 建屋内外の水位比較範囲

(以下省略)

変更理由

移送装置の追設に伴う追記および記載の適正化

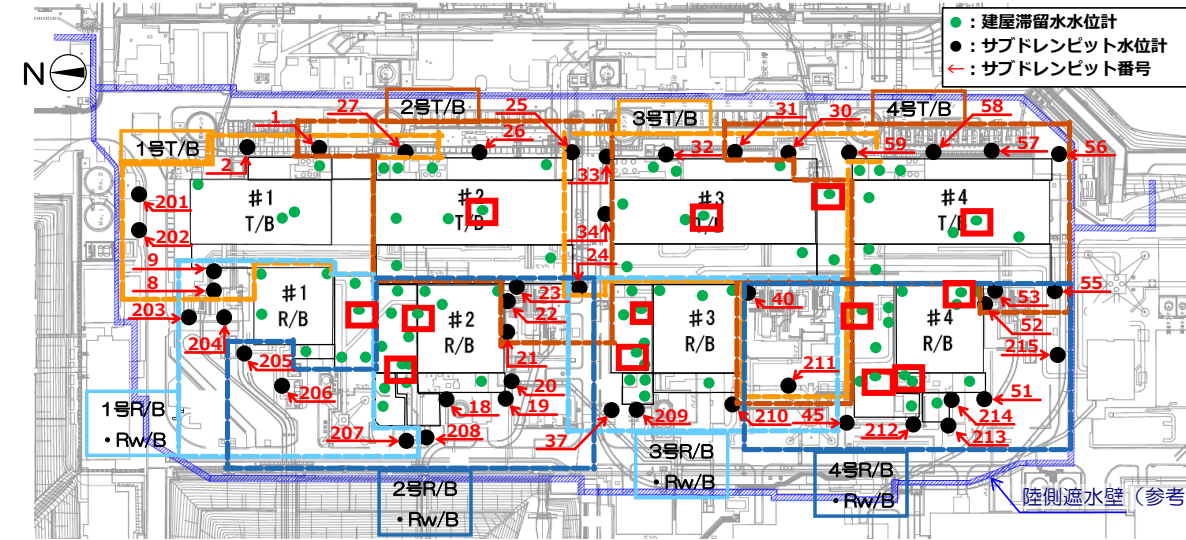
変更箇所: □