

資料 4 - 3

泊発電所 3 号炉 審査資料	
資料番号	SA61H r. 10. 0
提出年月日	令和5年6月14日

泊発電所 3 号炉

設置許可基準規則等への適合状況について
(重大事故等対処設備)
補足説明資料

61条

令和5年6月
北海道電力株式会社

枠囲みの内容は機密情報に属しますので公開できません。

目次

- 61 条
- 61-1 SA 設備基準適合性一覧表
- 61-2 配置図
- 61-3 試験・検査説明資料
- 61-4 系統図
- 61-5 容量設定根拠
- 61-6 緊急時対策所の居住性に係る被ばく評価について
- 61-7 アクセスルート図
- 61-8 適合状況説明資料（補足説明資料）
- 61-9 適合状況説明資料（補足説明資料 通信連絡設備）
- 61-10 単線結線図
- 61-11 保管場所図

6 1 - 1 S A設備 基準適合性一覽表

泊発電所3号炉 SA設備基準適合性 一覧表(常設)

第61条 緊急時対策所		緊急時対策所指揮所遮へい	類型化区分	関連資料		
第43条	第1項	第1号	環境温度・湿度・圧力／屋外の天候／放射線	屋外	C	[補足説明資料]61-2配置図
			荷重	(有効に機能を発揮する)	-	
			海水	対象外(海水を通水しない)	/	
			電磁波	(機能が損なわれない)	-	
			他設備からの影響	(周辺機器等からの悪影響により機能を失うおそれがない)	-	
	第2号	操作性	対象外(操作不要)	/	-	
	第3号	試験・検査(検査性、系統構成・外部入力)	遮蔽 (主要部分の断面寸法の確認が可能) (外観の確認が可能)	K	[補足説明資料]61-3試験・検査説明資料	
	第4号	切り替え性	DB施設としての機能を有さない (切替せず使用)	Ba2	[補足説明資料]61-2配置図	
	第5号	悪影響防止	系統設計	【居住性の確保】 他設備から独立 (緊急時対策所建屋と一体のコンクリート構造物)	A c	[補足説明資料]61-2配置図
			配置設計	地震、溢水、火災、外部からの衝撃の影響を及ぼさない	-	
			その他(飛散物)	対象外	/	
	第6号	設置場所	対象外 (操作不要)	/	-	
	第2項	第1号	常設SAの容量	対象外(遮へい)	/	[補足説明資料]61-5容量設定根拠
			共用の禁止	(共用しない)	-	-
		第3号	共通要因故障防止	【居住性の確保】 緩和設備／同一目的のSA設備あり／屋外 (中央制御室と位置的分散)	/	-
サポート系要因	対象外(サポート系なし)	/	-			

・記号は「共-2 類型化区分及び適合内容」における類型化区分を示す。
 ・「-」は全ての設備に適用する共通の設計方針であることを示し、個別条文の適合方針としては記載せず、43条適合方針としてのみ記載する。
 ・「/」は当該設備が対象外であることを示し、記載すべき設計方針がないことを表す。

泊発電所3号炉 SA設備基準適合性 一覧表(常設)

第61条 緊急時対策所		緊急時対策所待機所進へい	類型化区分	関連資料		
第43条	第1項	第1号	環境温度・湿度・圧力／屋外の天候／放射線	屋外	C	[補足説明資料]61-2配置図
			荷重	(有効に機能を発揮する)	-	
			海水	対象外(海水を通水しない)	/	
			電磁波	(機能が損なわれない)	-	
			他設備からの影響	(周辺機器等からの悪影響により機能を失うおそれがない)	-	
	第2号	操作性	対象外(操作不要)	/	-	
	第3号	試験・検査(検査性、系統構成・外部入力)	遮蔽 (主要部分の断面寸法の確認が可能) (外観の確認が可能)	K	[補足説明資料]61-3試験・検査説明資料	
	第4号	切り替え性	DB施設としての機能を有さない (切替せず使用)	Ba2	[補足説明資料]61-2配置図	
	第5号	悪影響防止	系統設計	【居住性の確保】 他設備から独立 (緊急時対策所建屋と一体のコンクリート構造物)	A c	[補足説明資料]61-2配置図
			配置設計	地震、溢水、火災、外部からの衝撃の影響を及ぼさない	-	
			その他(飛散物)	対象外	/	
	第6号	設置場所	対象外 (操作不要)	/	-	
	第2項	第1号	常設SAの容量	対象外(進へい)	/	[補足説明資料]61-5容量設定根拠
			共用の禁止	(共用しない)	-	-
		第3号	共通要因故障防止	【居住性の確保】 緩和設備／同一目的のSA設備あり／屋外 (中央制御室と位置的分散)	/	-
サポート系要因	対象外(サポート系なし)		/	-		

・記号は「共-2 類型化区分及び適合内容」における類型化区分を示す。
 ・「-」は全ての設備に適用する共通の設計方針であることを示し、個別条文の適合方針としては記載せず、43条適合方針としてのみ記載する。
 ・「/」は当該設備が対象外であることを示し、記載すべき設計方針がないことを表す。

泊発電所3号炉 SA設備基準適合性 一覧表(常設)

第61条 緊急時対策所		圧力計	類型化区分	関連資料			
第43条	第1項	第1号	環境温度・湿度・圧力／屋外の天候／放射線	C/V以外の屋内-その他(緊急時対策所)	B d	[補足説明資料]61-2配置図	
			荷重	(有効に機能を発揮する)	-		
			海水	対象外(海水を通水しない)	/		
			電磁波	(機能が損なわれない)	-		
			他設備からの影響	(周辺機器等からの悪影響により機能を失うおそれがない)	-		
	第2号	操作性	対象外(操作不要)	/	-		
	第3号	試験・検査(検査性、系統構成・外部入力)	計測制御設備(模擬入力による機能・性能の確認(特性確認)が可能)(校正が可能)	J	[補足説明資料]61-3試験・検査説明資料		
	第4号	切り替え性	DB施設としての機能を有さない(切替せず使用)	Ba2	[補足説明資料]61-4系統図		
	第5号	悪影響防止	系統設計	【居住性の確保】 他設備から独立	A c	[補足説明資料]61-4系統図	
			配置設計	地震、溢水、火災、外部からの衝撃の影響を及ぼさない	-		
			その他(飛散物)	対象外	/		
	第6号	設置場所	対象外(操作不要)	/	-		
	第2項	第3号	共通要因故障防止	常設SAの容量	SA設備単独で系統の目的に応じ使用(緊急時対策所の正圧化された室内と周辺エリアとの差圧範囲を監視できる設計)	C	-
				共用の禁止	(共用しない)	-	-
				環境条件、自然現象、外部人為事象、溢水、火災	【居住性の確保】 防止・緩和以外／同一目的のSA設備なし	/	-
		サポート系要因	対象外(サポート系なし)	/			

・記号は「共-2 類型化区分及び適合内容」における類型化区分を示す。
 ・「-」は全ての設備に適用する共通の設計方針であることを示し、個別条文の適合方針としては記載せず、43条適合方針としてのみ記載する。
 ・「/」は当該設備が対象外であることを示し、記載すべき設計方針がないことを表す。

泊発電所3号炉 SA設備基準適合性 一覧表(常設)

第61条 緊急時対策所		データ収集計算機	類型化区分	関連資料		
第43条	第1項	第1号	環境温度・湿度・圧力/屋外の天候/放射線	C/V以外の屋内-その他 (原子炉補助建屋)	B d	[補足説明資料]61-2配置図
			荷重	(有効に機能を発揮する)	-	
			海水	対象外(海水を通水しない)	/	
			電磁波	(機能が損なわれない)	-	
			他設備からの影響	(周辺機器等からの悪影響により機能を失うおそれがない)	-	
	第2号	操作性	対象外(操作不要)	/	-	
	第3号	試験・検査 (検査性、系統構成・外部入力)	通信設備 (機能・性能の確認が可能) (外観の確認が可能)	L	[補足説明資料]61-3試験・検査説明資料	
	第4号	切り替え性	DB施設と同じ用途で使用又は切替せず使用 (DB施設と同じ系統構成で使用)	Bb	[補足説明資料]61-4系統図	
	第5号	悪影響防止	系統設計	【情報収集】 DBと同系統構成 (設計基準対象施設として使用する場合と同じ系統構成)	A d	[補足説明資料]61-4系統図
			配置設計	地震、溢水、火災、外部からの衝撃の影響を及ぼさない	-	
			その他(飛散物)	対象外	/	
	第6号	設置場所	対象外 (操作不要)	/	-	
	第2項	第1号	常設SAの容量	対象外 (発電所内外の通信連絡をする必要のある場所と必要なデータ量を伝送できる設計)	/	[補足説明資料] 61-9 適合状況説明資料
			第2号	共用の禁止	(共用しない)	-
		第3号	共通要因故障防止	環境条件、自然現象、外部人為事象、溢水、火災	対象外	/
		サポート系要因	対象(サポート系あり) 異なる駆動源 (DB設備としての電源に多様性を持った代替電源から給電)	C		

・記号は「共-2 類型化区分及び適合内容」における類型化区分を示す。
 ・「-」は全ての設備に適用する共通の設計方針であることを示し、個別条文の適合方針としては記載せず、43条適合方針としてのみ記載する。
 ・「/」は当該設備が対象外であることを示し、記載すべき設計方針がないことを表す。

泊発電所3号炉 SA設備基準適合性 一覧表(常設)

第61条 緊急時対策所		ERS S 伝送サーバ	類型化区分	関連資料		
第43条	第1項	第1号	環境温度・湿度・圧力/屋外の天候/放射線	C/V以外の屋内-その他(原子炉補助建屋)	B d	[補足説明資料]61-2配置図
			荷重	(有効に機能を発揮する)	-	
			海水	対象外(海水を通水しない)	/	
			電磁波	(機能が損なわれない)	-	
			他設備からの影響	(周辺機器等からの悪影響により機能を失うおそれがない)	-	
	第2号	操作性	対象外(操作不要)	/	-	
	第3号	試験・検査(検査性、系統構成・外部入力)	通信設備(機能・性能の確認が可能)(外観の確認が可能)	L	[補足説明資料]61-3試験・検査説明資料	
	第4号	切り替え性	DB施設と同じ用途で使用又は切替せず使用(DB施設と同じ系統構成で使用)	Bb	[補足説明資料]61-4系統図	
	第5号	悪影響防止	系統設計	【通信連絡】DBと同系統構成(設計基準対象施設として使用する場合と同じ系統構成)	A d	[補足説明資料]61-4系統図
			配置設計	地震、溢水、火災、外部からの衝撃の影響を及ぼさない	-	
			その他(飛散物)	対象外	/	
	第6号	設置場所	対象外(操作不要)	/	-	
	第2項	第1号	常設SAの容量	対象外(発電所外の通信連絡をする必要のある場所と必要なデータ量を伝送できる設計)	/	[補足説明資料] 61-9 適合状況説明資料
			第2号	共用の禁止	(共用しない)	-
		第3号	共通要因故障防止	環境条件、自然現象、外部人為事象、溢水、火災	対象外	/
		サポート系要因	対象(サポート系あり)異なる駆動源(DB設備としての電源に多様性を持った代替電源から給電)	C		

・記号は「共-2 類型化区分及び適合内容」における類型化区分を示す。
 ・「-」は全ての設備に適用する共通の設計方針であることを示し、個別条文の適合方針としては記載せず、43条適合方針としてのみ記載する。
 ・「/」は当該設備が対象外であることを示し、記載すべき設計方針がないことを表す。

泊発電所3号炉 SA設備基準適合性 一覧表(常設)

第61条 緊急時対策所		データ表示端末	類型化区分	関連資料		
第1項	第1号	環境温度・湿度・圧力／屋外の天候／放射線	C/V以外の屋内-その他(緊急時対策所)	B d	[補足説明資料]61-2配置図	
		荷重	(有効に機能を発揮する)	-		
		海水	対象外(海水を通水しない)	/		
		電磁波	(機能が損なわれない)	-		
		他設備からの影響	(周辺機器等からの悪影響により機能を失うおそれがない)	-		
	第2号	操作性	現場操作 (操作スイッチ操作:付属のスイッチにより操作可能) (接続作業:通信ケーブルを確実に接続できる)	A⑦ A⑩	[補足説明資料]61-2配置図	
	第3号	試験・検査 (検査性、系統構成・外部入力)	通信設備 (機能・性能の確認が可能) (外観の確認が可能)	L	[補足説明資料]61-3試験・検査説明資料	
	第4号	切り替え性	DB施設と同じ用途で使用又は切替せず使用 (DB施設と同じ系統構成で使用)	Bb	[補足説明資料]61-4系統図	
	第5号	悪影響防止	系統設計	【情報収集】 DBと同系統構成 (設計基準対象施設として使用する場合と同じ系統構成)	A d	[補足説明資料]61-4系統図
			配置設計	地震、溢水、火災、外部からの衝撃の影響を及ぼさない	-	
その他(飛散物)			対象外	/		
第6号	設置場所	現場操作 (操作は緊急時対策所内で可能)	A a	[補足説明資料]61-2配置図		
第2項	第1号	常設SAの容量	対象外 (発電所内外の通信連絡をする必要のある場所と必要なデータ量を伝送できる設計)	/	[補足説明資料] 61-9 適合状況説明資料	
	第2号	共用の禁止	(共用しない)	-	-	
	第3号	共通要因故障防止	環境条件、自然現象、外部人為事象、溢水、火災	対象外	/	-
サポート系要因			対象(サポート系あり) 異なる駆動源 (DB設備としての電源に多様性を持った代替電源から給電)	C		

・記号は「共-2 類型化区分及び適合内容」における類型化区分を示す。
 ・「-」は全ての設備に適用する共通の設計方針であることを示し、個別条文の適合方針としては記載せず、43条適合方針としてのみ記載する。
 ・「/」は当該設備が対象外であることを示し、記載すべき設計方針がないことを表す。

泊発電所3号炉 SA設備基準適合性 一覧表(可搬)

第61条 緊急時対策所		可搬型新設緊急時対策所空気浄化ファン	類型化区分	関連資料	
第1項	第1号	環境条件・湿度・圧力/屋外の天候/放射線	C/V以外の屋内-その他(空調上屋内)	B d	[補足説明資料]61-2配置図
		荷重	(有効に機能を発揮する)	-	
		海水	対象外(海水を通水しない)	/	
		電磁波	(機能が損なわれない)	-	
		他設備からの影響	(周辺機器等からの悪影響により機能を失うおそれがない)	-	
	第2号	操作性 (工具確保:一般的な工具)	現場操作 (操作スイッチ操作:緊急時対策所内の操作スイッチによる操作が可能) (接続作業:確実にダクトとの接続が可能)	A⑤ A⑦ A⑩	[技術的能力]添付資料1.18.2 [補足説明資料]61-2配置図
	第3号	試験・検査 (検査性、系統構成・外部入力)	ファン (機能・性能の確認が可能) (分解が可能)	A	[補足説明資料]61-3試験・検査説明資料
	第4号	切り替え性	DB施設としての機能を有さない (切替せず使用)	Ba2	[補足説明資料]61-4系統図
	第5号	系統設計	【居住性の確保】 通常時は分離 (通常時に接続先の系統と分離された状態)	A b	[補足説明資料]61-4系統図
		配置設計	地震、溢水、火災、外部からの衝撃の影響を及ぼさない	-	
その他(飛散物)		高速回転機器 (今回配備)	B		
第6号	設置場所	現場操作 (操作は緊急時対策所内で可能)	A b	[補足説明資料]61-2配置図	
第3項	第1号	可搬SAの容量	その他 (対策要員の稼働を低減し、酸素濃度及び二酸化炭素濃度を活動に支障がなく維持できる容量) (保有数は2台、故障時及び保守点検時のバックアップとして2台の合計4台)	C	[補足説明資料]61-5容量設定根拠 [補足説明資料] 61-8 適合状況説明資料
	第2号	可搬SAの接続性	対象外 (可搬型設備への接続のみ)	/	-
	第3号	異なる複数の接続箇所の確保	対象外	/	-
	第4号	設置場所	SFP事故時に使用する設備 (放射線の高くなるおそれの少ない場所を選定)	A	[補足説明資料]61-2配置図
	第5号	保管場所	緩和設備/同一目的のSA設備あり/中央制御室と位置的分散を考慮して空調上屋に保管	A b	[補足説明資料]61-2配置図
	第6号	アクセスルート	屋外アクセスルート	B	[補足説明資料]61-7アクセスルート図
	第7号	共通要因故障防止	【居住性の確保】 緩和設備/同一目的のSA設備あり/屋外 中央制御室と位置的分散を考慮して空調上屋に保管	/	-
	サポート系要因	対象外(サポート系なし)	/	-	

・記号は「共-2 類型化区分及び適合内容」における類型化区分を示す。
 ・「-」は全ての設備に適用する共通の設計方針であることを示し、個別条文の適合方針としては記載せず、43条適合方針としてのみ記載する。
 ・「/」は当該設備が対象外であることを示し、記載すべき設計方針がないことを表す。

泊発電所3号炉 SA設備基準適合性 一覧表(可搬)

第61条 緊急時対策所		可搬型新設緊急時対策所空気浄化フィルタユニット	類型化区分	関連資料	
第1項	第1号	環境条件・湿度・圧力/屋外の天候/放射線	C/V以外の屋内-その他 (空調上屋内)	B d	[補足説明資料]61-2配置図
		荷重	(有効に機能を発揮する)	-	
		海水	対象外(海水を通水しない)	/	
		電磁波	(機能が損なわれない)	-	
		他設備からの影響	(周辺機器等からの悪影響により機能を失うおそれがない)	-	
	第2号	操作性	現場操作 (工具確保:一般的な工具) (接続作業:確実にダクトとの接続が可能)	A⑤ A⑩	[技術的能力]添付資料1.18.2 [補足説明資料]61-2配置図
	第3号	試験・検査 (検査性、系統構成・外部入力)	空調ユニット (機能・性能の確認が可能) (差圧確認が可能) (分解が可能) (フィルタの取外しが可能)	E	[補足説明資料]61-3試験・検査説明資料
	第4号	切り替え性	DB施設としての機能を有さない (切替せず使用)	Ba2	[補足説明資料]61-4系統図
	第5号	系統設計	【居住性の確保】 通常時は分離 (通常時に接続先の系統と分離された状態)	A b	[補足説明資料]61-4系統図
		配置設計	地震、溢水、火災、外部からの衝撃の影響を及ぼさない	-	
その他(飛散物)		対象外	/		
第6号	設置場所	対象外 (操作不要)	/	[補足説明資料]61-2配置図	
第3項	第1号	可搬SAの容量	その他 (対策要員の稼働を低減し、酸素濃度及び二酸化炭素濃度を活動に支障がなく維持できる容量) (十分な放射性物質の除去効率及び吸着能力を有する設計) (保有数は2台、故障時及び保守点検時のバックアップとして2台の合計4台)	C	[補足説明資料]61-5容量設定根拠 [補足説明資料] 61-8 適合状況説明資料
	第2号	可搬SAの接続性	フランジ接続	B	[補足説明資料]61-2配置図
	第3号	異なる複数の接続箇所の確保	対象外	/	-
	第4号	設置場所	SFP事故時に使用する設備 (放射線の高くなるおそれの少ない場所を選定)	A	[補足説明資料]61-2配置図
	第5号	保管場所	緩和設備/同一目的のSA設備あり/中央制御室と位置的分散を考慮して空調上屋に保管	A b	[補足説明資料]61-2配置図
	第6号	アクセスルート	屋外アクセスルート	B	[補足説明資料]61-7アクセスルート図
	第7号	共通要因故障防止	【居住性の確保】 緩和設備/同一目的のSA設備あり/屋外 中央制御室と位置的分散を考慮して空調上屋に保管	/	-
サポート系要因		対象外(サポート系なし)	/		

・記号は「共-2 類型化区分及び適合内容」における類型化区分を示す。
 ・「-」は全ての設備に適用する共通の設計方針であることを示し、個別条文の適合方針としては記載せず、43条適合方針としてのみ記載する。
 ・「/」は当該設備が対象外であることを示し、記載すべき設計方針がないことを表す。

泊発電所3号炉 SA設備基準適合性 一覧表(可搬)

第61条 緊急時対策所		空気供給装置 (空気ポンプ)	類型化区分	関連資料		
第43条	第1項	第1号	環境条件・湿度・圧力/屋外の天候/放射線	C/V以外の屋内-その他 (空調上屋内)	B d	[補足説明資料]61-2配置図
			荷重	(有効に機能を発揮する)	-	
			海水	対象外(海水を通水しない)	/	
			電磁波	(機能が損なわれない)	-	
			他設備からの影響	(周辺機器等からの悪影響により機能を失うおそれがない)	-	
	第2号	操作性	現場操作 (弁操作: 緊急時対策所内の手動操作バルブにより確実に過圧操作ができる) (接続作業: 確実に接続が可能)	A① A②	[技術的能力]添付資料1.18.2 [補足説明資料]61-2配置図	
	第3号	試験・検査 (検査性、系統構成・外部入力)	容器 (機能・性能及び漏えいの確認が可能)	C	[補足説明資料]61-3試験・検査説明資料	
	第4号	切り替え性	DB施設としての機能を有さない (切替せず使用)	Ba2	[補足説明資料]61-4系統図	
	第5号	悪影響防止	系統設計	【居住性の確保】 他設備から独立 (他の設備から独立して使用可能)	A c	-
			配置設計	地震、溢水、火災、外部からの衝撃の影響を及ぼさない	-	
その他(飛散物)			対象外	/		
第6号	設置場所	現場操作 (操作は設置場所でも可)	A a	[補足説明資料]61-2配置図		
第3項	第1号	可搬SAの容量	その他 (対策要員の稼働を低減し、酸素濃度及び二酸化炭素濃度を活動に支障がなく維持できる容量) (放射性物質の放出時間が10時間であることを踏まえて、十分な余裕を持つ容量) (緊急時対策所内を加圧するために必要な容量の空気ポンプを保有し、故障時及び保守点検時のバックアップを1個)	C	[補足説明資料]61-5容量設定根拠 [補足説明資料] 61-8 適合状況説明資料	
		第2号	可搬SAの接続性	簡便な接続規格	C	[補足説明資料]61-2配置図
		第3号	異なる複数の接続箇所の確保	対象外	/	-
	第4号	設置場所	SFP事故時に使用する設備 (放射線の高くなるおそれの少ない場所を選定)	A	[補足説明資料]61-2配置図	
	第5号	保管場所	緩和設備/同一目的のSA設備なし/屋内	A b	[補足説明資料]61-2配置図	
	第6号	アクセスルート	屋外アクセスルート	B	[補足説明資料]61-7アクセスルート図	
	第7号	共通要因故障防止	環境条件、自然現象、外部人為事象、溢水、火災	【居住性の確保】 緩和設備/同一目的のSA設備なし	/	-
サポート系要因			対象外(サポート系なし)	/	-	

・記号は「共-2 類型化区分及び適合内容」における類型化区分を示す。
 ・「-」は全ての設備に適用する共通の設計方針であることを示し、個別条文の適合方針としては記載せず、43条適合方針としてのみ記載する。
 ・「/」は当該設備が対象外であることを示し、記載すべき設計方針がないことを表す。

泊発電所3号炉 SA設備基準適合性 一覧表(可搬)

第61条 緊急時対策所		酸素濃度・二酸化炭素濃度計	類型化区分	関連資料		
第43条	第1項	第1号	環境温度・湿度・圧力／屋外の天候／放射線	C/V以外の屋内-その他(緊急時対策所)	B d	[補足説明資料]61-2配置図
			荷重	(有効に機能を発揮する)	-	
			海水	対象外(海水を通水しない)	/	
			電磁波	(機能が損なわれない)	-	
			他設備からの影響	(周辺機器等からの悪影響により機能を失うおそれがない)	-	
	第2号	操作性	現場操作 (運搬設置：人が携行して移動可能) (操作スイッチ操作：付属の操作スイッチにより確実に操作できる)	A④ A⑦	[補足説明資料]61-2配置図	
	第3号	試験・検査 (検査性、系統構成・外部入力)	計測制御設備 (模擬入力による機能・性能の確認(特性確認)が可能) (校正が可能)	J	[補足説明資料]61-3試験・検査説明資料	
	第4号	切り替え性	DB施設と同じ用途で使用又は切替せず使用 (DB施設と同じ系統構成で使用)	Bb	-	
	第5号	悪影響防止	系統設計	【居住性の確保】 他設備から独立 (他の設備から独立して使用可能)	A c	-
			配置設計	地震、溢水、火災、外部からの衝撃の影響を及ぼさない	-	
その他(飛散物)			対象外	/		
第6号	設置場所	現場操作 (操作は緊急時対策所内で可能)	A a	[補足説明資料]61-2配置図		
第3項	第1号	可搬SAの容量	その他 (緊急時対策所内の居住環境の基準値の範囲を測定できる測定範囲を持つもの) (保有数は1セット2個、故障時及び保守点検時のバックアップとして2個の合計4個)	C	[補足説明資料] 61-8 適合状況説明資料	
		第2号	可搬SAの接続性	対象外 (接続なし)	/	-
		第3号	異なる複数の接続箇所の確保	対象外	/	-
	第4号	設置場所	(放射線の高くなるおそれの少ない場所を選定)	-	[補足説明資料]61-2配置図	
	第5号	保管場所	緩和設備／同一目的のSA設備なし／屋内	A a	[補足説明資料]61-2配置図	
	第6号	アクセスルート	対象外(アクセス不要)	/	[補足説明資料]61-7アクセスルート図	
	第7号	共通要因故障防止	環境条件、自然現象、外部人為事象、溢水、火災	【居住性の確保】 緩和設備／同一目的のSA設備なし	/	-
			サポート系要因	対象外(サポート系なし)	/	

・記号は「共-2 類型化区分及び適合内容」における類型化区分を示す。
 ・「-」は全ての設備に適用する共通の設計方針であることを示し、個別条文の適合方針としては記載せず、43条適合方針としてのみ記載する。
 ・「/」は当該設備が対象外であることを示し、記載すべき設計方針がないことを表す。

泊発電所3号炉 SA設備基準適合性 一覧表(可搬)

第61条 緊急時対策所		緊急時対策所可搬型エリアモニタ	類型化区分	関連資料		
第1項	第1号	環境条件・湿度・圧力/屋外の天候/放射線	C/V以外の屋内-その他(緊急時対策所)	B d	[補足説明資料]61-2配置図	
		荷重	(有効に機能を発揮する)	-		
		海水	対象外(海水を通水しない)	/		
		電磁波	(機能が損なわれない)	-		
		他設備からの影響	(周辺機器等からの悪影響により機能を失うおそれがない)	-		
	第2号	操作性	【居住性の確保】 現場操作 (運搬設置：人力により運搬、移動できる設計) (操作スイッチ操作：付属の操作スイッチにより現場で操作可能) (接続作業：コネクタ接続による接続)	A⑥ A⑦ A⑩	[補足説明資料]61-2配置図	
	第3号	試験・検査(検査性、系統構成・外部入力)	計測制御設備 (校正用線源による機能・性能の確認(特性確認)が可能) (校正が可能)	J	[補足説明資料]61-3試験・検査説明資料	
	第4号	切り替え性	DB施設としての機能を有さない (代替せず使用)	Ba2	-	
	第5号	悪影響防止	系統設計	【居住性の確保】 他設備から独立 (他の設備から独立して使用可能)	A c	-
			配置設計	地震、溢水、火災、外部からの衝撃の影響を及ぼさない	-	
その他(飛散物)			対象外	/		
第6号	設置場所	現場操作 (操作は緊急時対策所内で可能)	A a	[補足説明資料]61-2配置図		
第3項	第1号	可搬SAの容量	その他 (緊急時対策所内の放射線量の測定が可能な計測範囲) (保有数は2台、故障時及び保守点検時のバックアップとして2台の合計4台)	C	[補足説明資料]61-5容量設定根拠 [補足説明資料] 61-8 適合状況説明資料	
	第2号	可搬SAの接続性	対象外 (接続なし)	/	-	
	第3号	異なる複数の接続箇所の確保	対象外	/	-	
	第4号	設置場所	(放射線の高くなるおそれの少ない場所を選定)	-	[補足説明資料]61-2配置図	
	第5号	保管場所	緩和設備/同一目的のSA設備なし/屋内	A a	[補足説明資料]61-2配置図	
	第6号	アクセスルート	対象外(アクセス不要)	/	[補足説明資料]61-7アクセスルート図	
	第7号	共通要因故障防止	環境条件、自然現象、外部人為事象、溢水、火災	【居住性の確保】 緩和設備/同一目的のSA設備なし	/	-
サポート系要因			対象外(サポート系なし)	/	-	

・記号は「共-2 類型化区分及び適合内容」における類型化区分を示す。
 ・「-」は全ての設備に適用する共通の設計方針であることを示し、個別条文の適合方針としては記載せず、43条適合方針としてのみ記載する。
 ・「/」は当該設備が対象外であることを示し、記載すべき設計方針がないことを表す。

泊発電所3号炉 SA設備基準適合性 一覧表(可搬)

第61条 緊急時対策所		緊急時対策所用発電機	類型化区分	関連資料	
第1項	第1号	環境温度・湿度・圧力／屋外の天候／放射線	屋外	C	[補足説明資料]61-2配置図
		荷重	(有効に機能を発揮する)	-	
		海水	対象外(海水を通水しない)	/	
		電磁波	(機能が損なわれない)	-	
		他設備からの影響	(周辺機器等からの悪影響により機能を失うおそれがない)	-	
	第2号	操作性	現場操作 (工具確保：一般的な工具) (運搬設置：車両により運搬、移動できる、車輪止めにより固定) (操作スイッチ操作：付属の操作スイッチにより現場で操作可能) (電源操作：遮断器操作にて速やかに切替えられる) (接続作業：ボルト、ネジ接続により確実に接続できる)	A⑤ A⑥ A⑦ A⑧ A⑩	[技術的能力]添付資料1.18.3 [補足説明資料]61-2配置図
	第3号	試験・検査 (検査性、系統構成・外部入力)	内燃機関 発電機 (機能・性能の確認が可能) (分解が可能)	G H	[補足説明資料]61-3試験・検査説明資料
	第4号	切り替え性	DB施設としての機能を有さない (遮断器を設置)	Ba1	[補足説明資料]61-4系統図
	第5号	系統設計	【代替電源設備からの給電】 通常時は分離 (通常時に接続先の系統と分離された状態)	A b	[補足説明資料]61-4系統図
		配置設計	地震、溢水、火災、外部からの衝撃の影響を及ぼさない(固縛等により固定)	-	
その他(飛散物)		高速回転機器 (今回配備)	B		
第6号	設置場所	現場操作 (操作は設置場所でも可)	A a	[補足説明資料]61-2配置図	
第3項	第1号	可搬SAの容量	その他 (1台で指揮所又は待機所それぞれに給電するために必要な容量) (保有数は4台、故障時及び保守点検時のバックアップとして4台の合計8台)	C	[補足説明資料]61-5容量設定根拠 [補足説明資料] 61-8 適合状況説明資料
	第2号	可搬SAの接続性	ボルト・ネジ接続及びコネクタ接続	A	[補足説明資料]61-2配置図
	第3号	異なる複数の接続箇所の確保	対象外	/	-
	第4号	設置場所	SFP事故時に使用する設備 (放射線の高くなるおそれの少ない場所を選定)	A	[補足説明資料]61-2配置図
	第5号	保管場所	緩和設備／同一目的のSA設備あり／中央制御室と位置的分散を考慮して屋外に保管	A b	[補足説明資料]61-2配置図
	第6号	アクセスルート	屋外アクセスルート	B	[補足説明資料]61-7アクセスルート図
	第7号	共通要因故障防止	【居住性の確保】 緩和設備／同一目的のSA設備あり／屋外 中央制御室と位置的分散を考慮して屋外に保管	/	-
	サポート系要因	対象外(サポート系なし)	/		

・記号は「共-2 類型化区分及び適合内容」における類型化区分を示す。
 ・「-」は全ての設備に適用する共通の設計方針であることを示し、個別条文の適合方針としては記載せず、43条適合方針としてのみ記載する。
 ・「/」は当該設備が対象外であることを示し、記載すべき設計方針がないことを表す。

■ 設置許可基準規則 第43条 第1項 第1号
重大事故等時の環境条件における健全性について

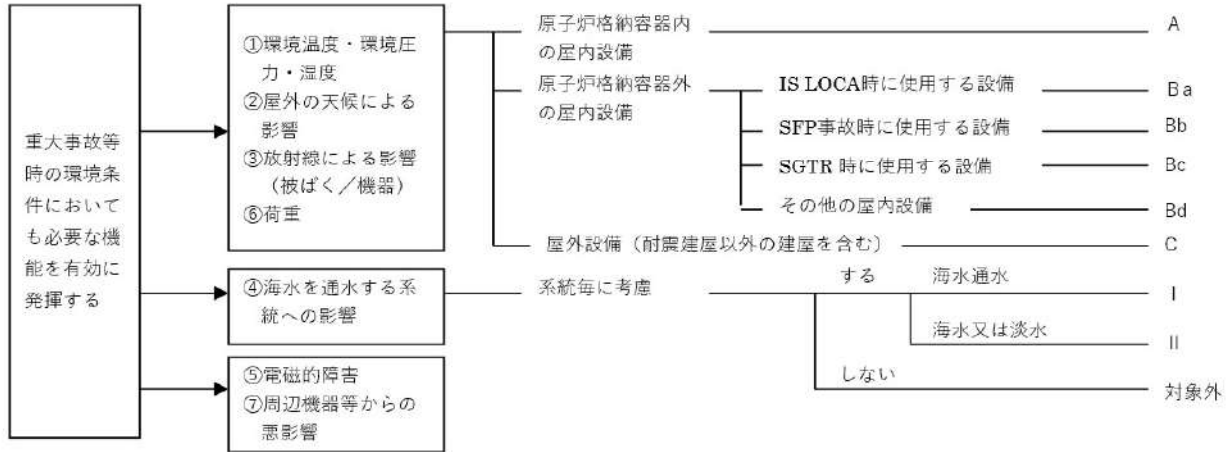

■ 設置許可基準規則 第43条 第1項 第2号
操作の確実性について

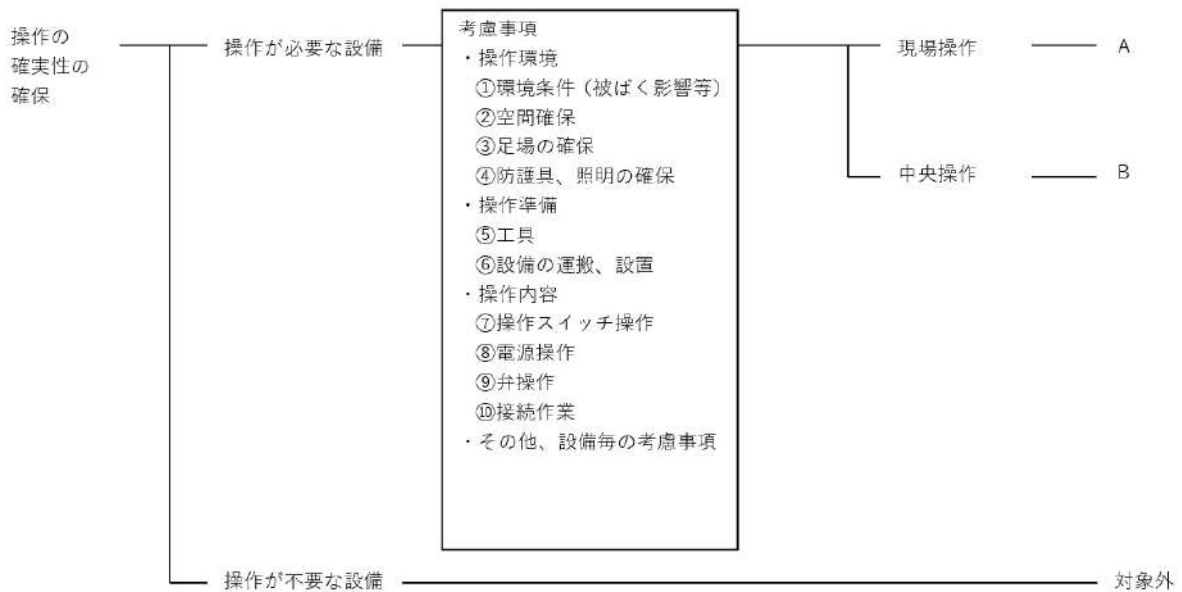

■ 設置許可基準規則 第43条 第1項 第3号
試験又は検査性について

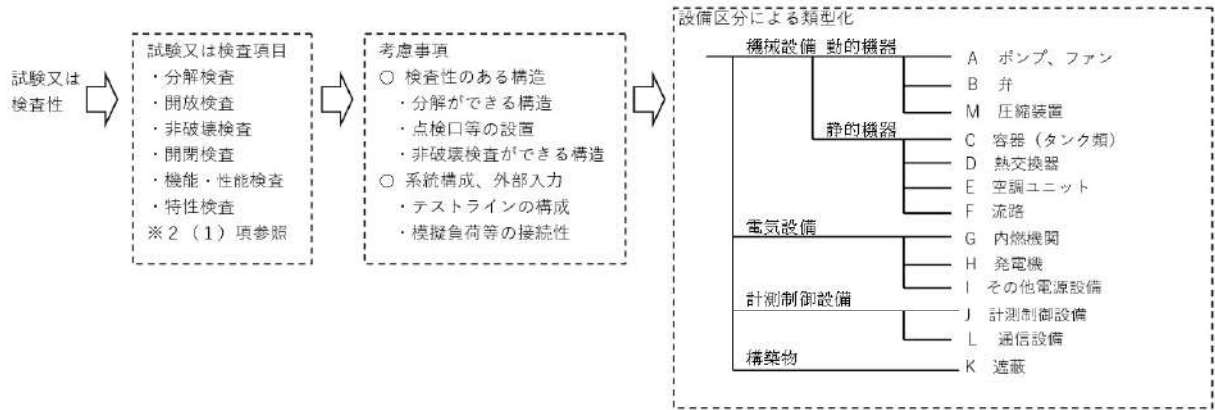

■ 設置許可基準規則 第43条 第1項 第4号
切り替え性について

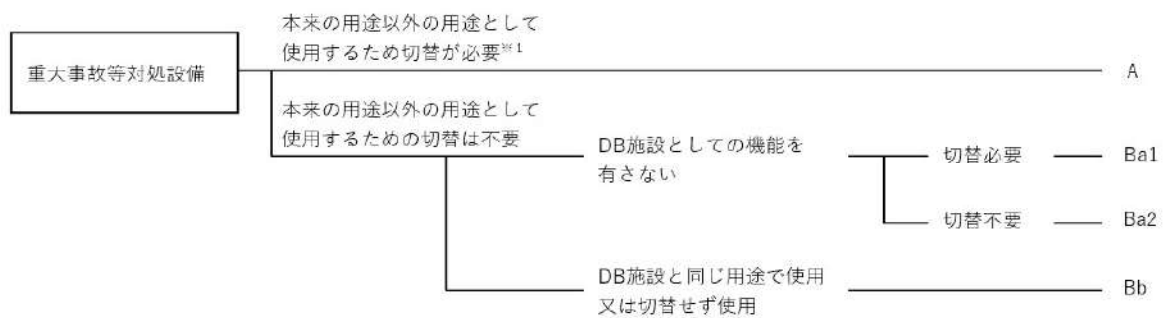

■ 設置許可基準規則 第43条 第1項 第5号
重大事故等対処設備の悪影響防止について

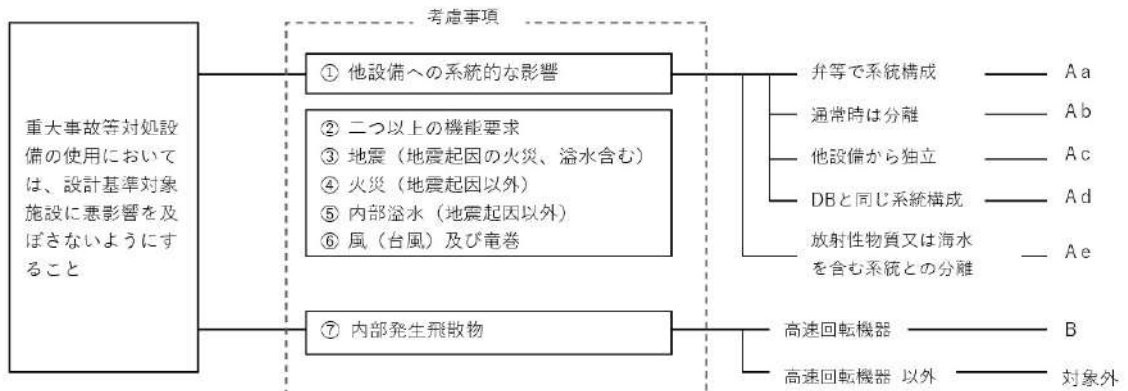

■ 設置許可基準規則 第43条 第1項 第6号
常設重大事故等対処設備の容量等について

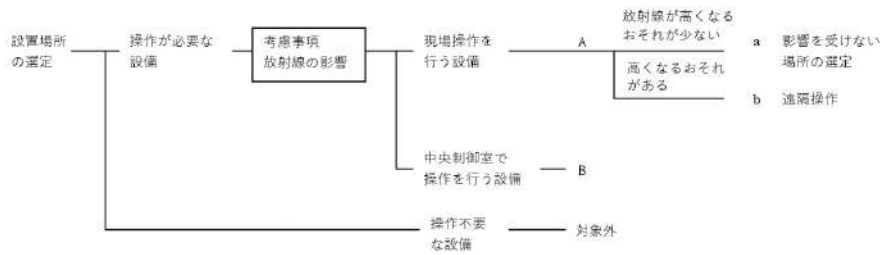

■ 設置許可基準規則 第43条 第2項 第1号
常設重大事故等対処設備の容量等について

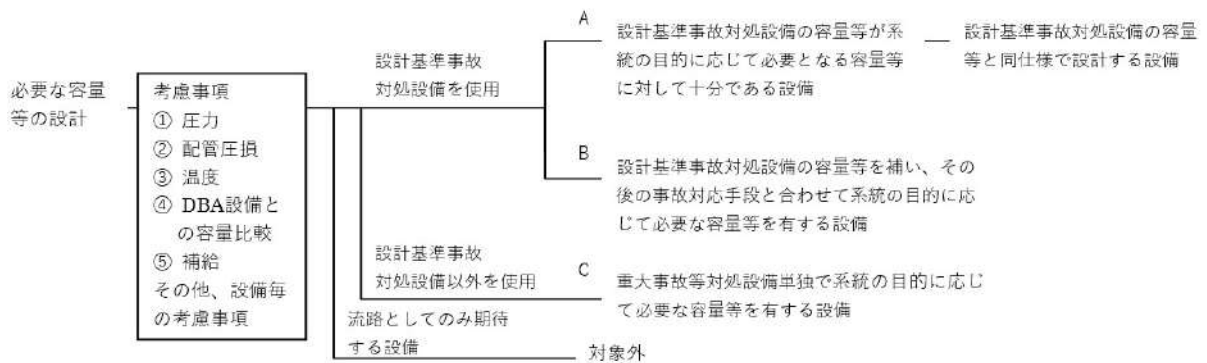

■ 設置許可基準規則 第43条 第2項 第2号
発電用原子炉施設での共用の禁止について

区分	設計方針	関連資料	備考
-	2以上の発電用原子炉施設において共用しない設計とする。	-	

■ 設置許可基準規則 第43条 第2項 第3号
常設重大事故防止設備の共通要因故障について

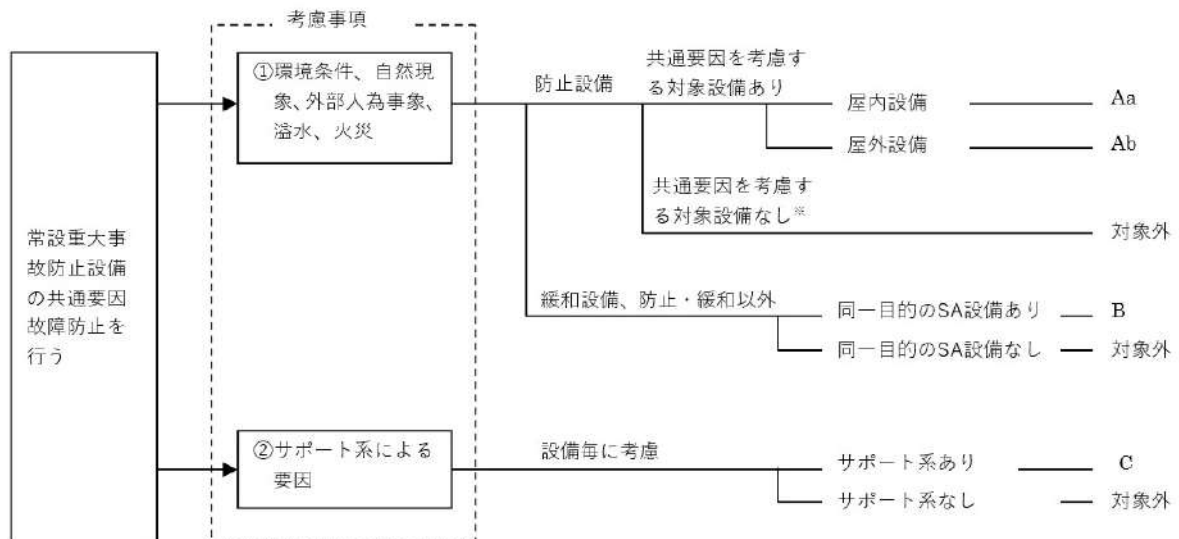

■ 設置許可基準規則 第43条 第3項 第1号
可搬型重大事故等対処設備の容量等について

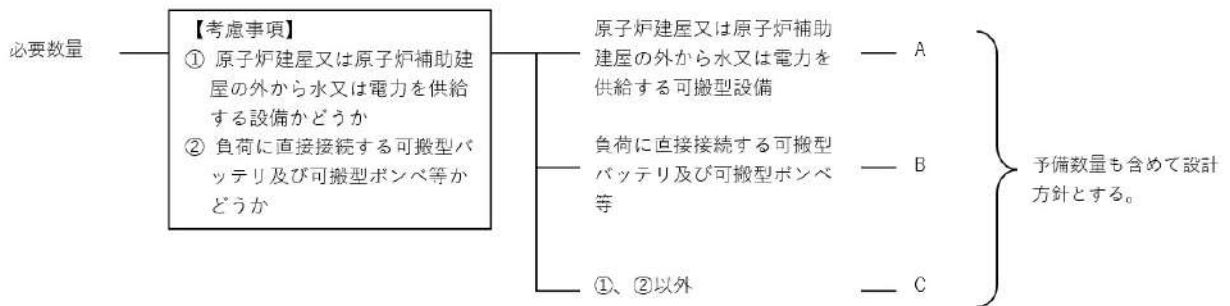

■ 設置許可基準規則 第43条 第3項 第2号
可搬型重大事故等対処設備の常設設備との接続性について

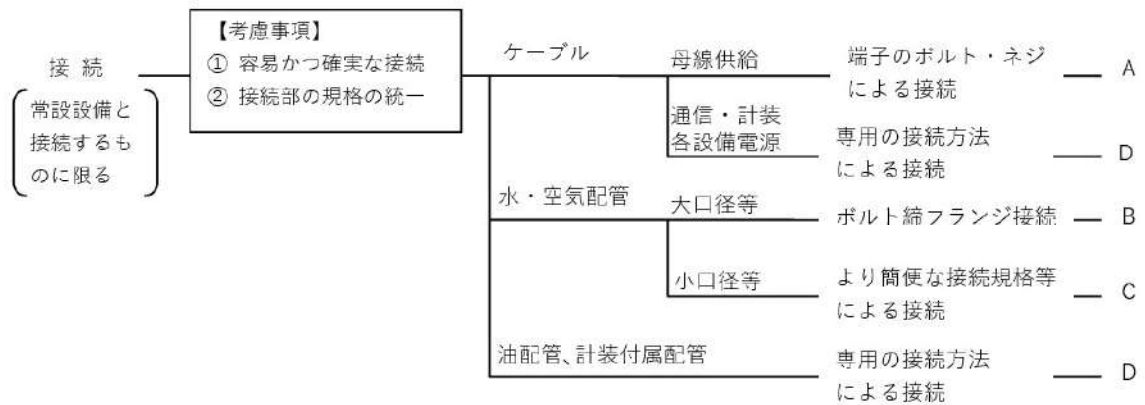

■ 設置許可基準規則 第43条 第3項 第3号
異なる複数の接続箇所の確保について

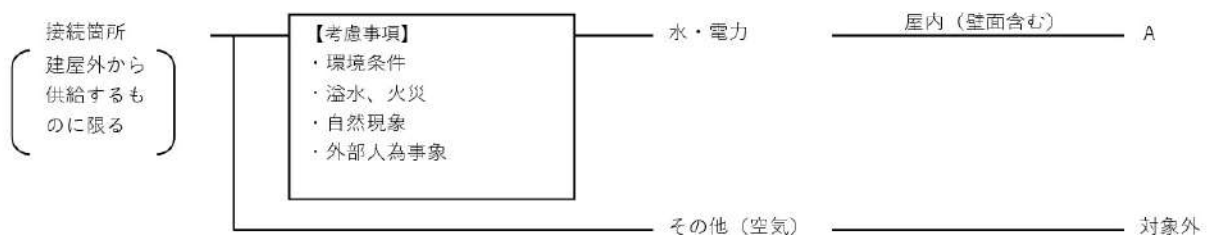

■ 設置許可基準規則 第43条 第3項 第4号
可搬型重大事故等対処設備の設置場所について

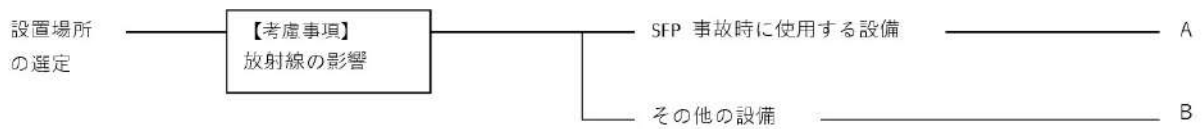

■ 設置許可基準規則 第43条 第3項 第5号
保管場所について

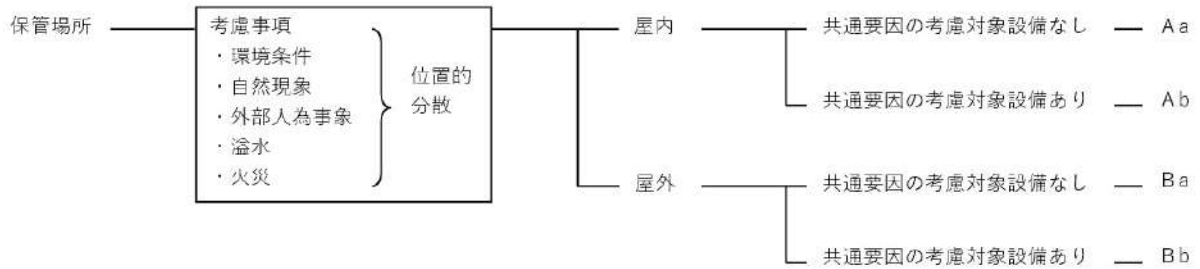

■ 設置許可基準規則 第43条 第3項 第6号
アクセスルートについて



■ 設置許可基準規則 第43条 第3項 第7号
重大事故防止設備のうちの可搬型のものの共通要因故障について

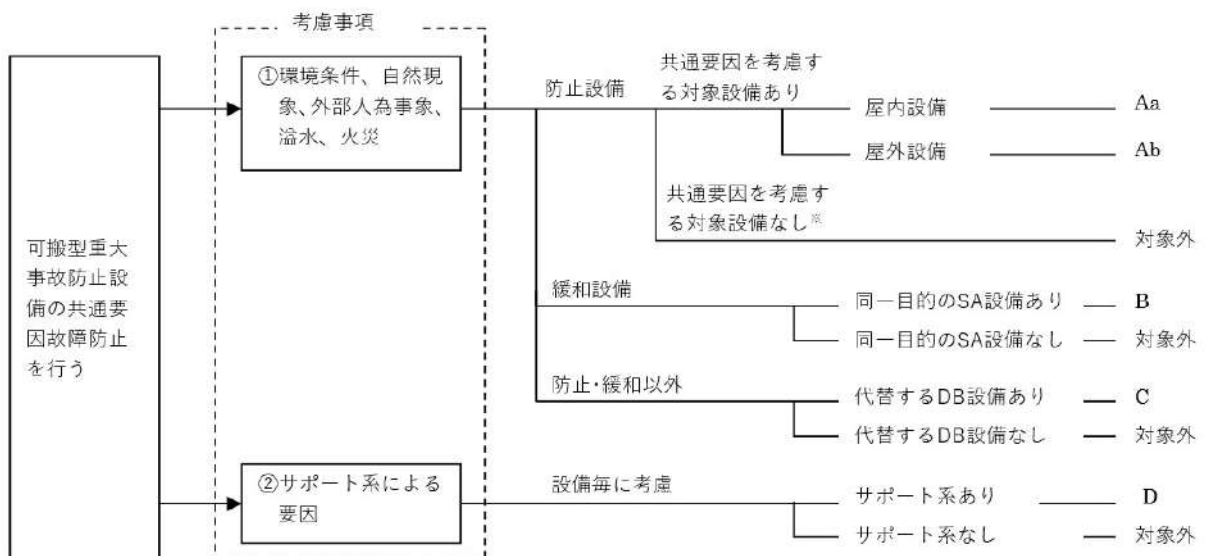

6 1 - 2 配置図

凡例

 : 設計基準事故対処設備等

 : 重大事故等対処設備

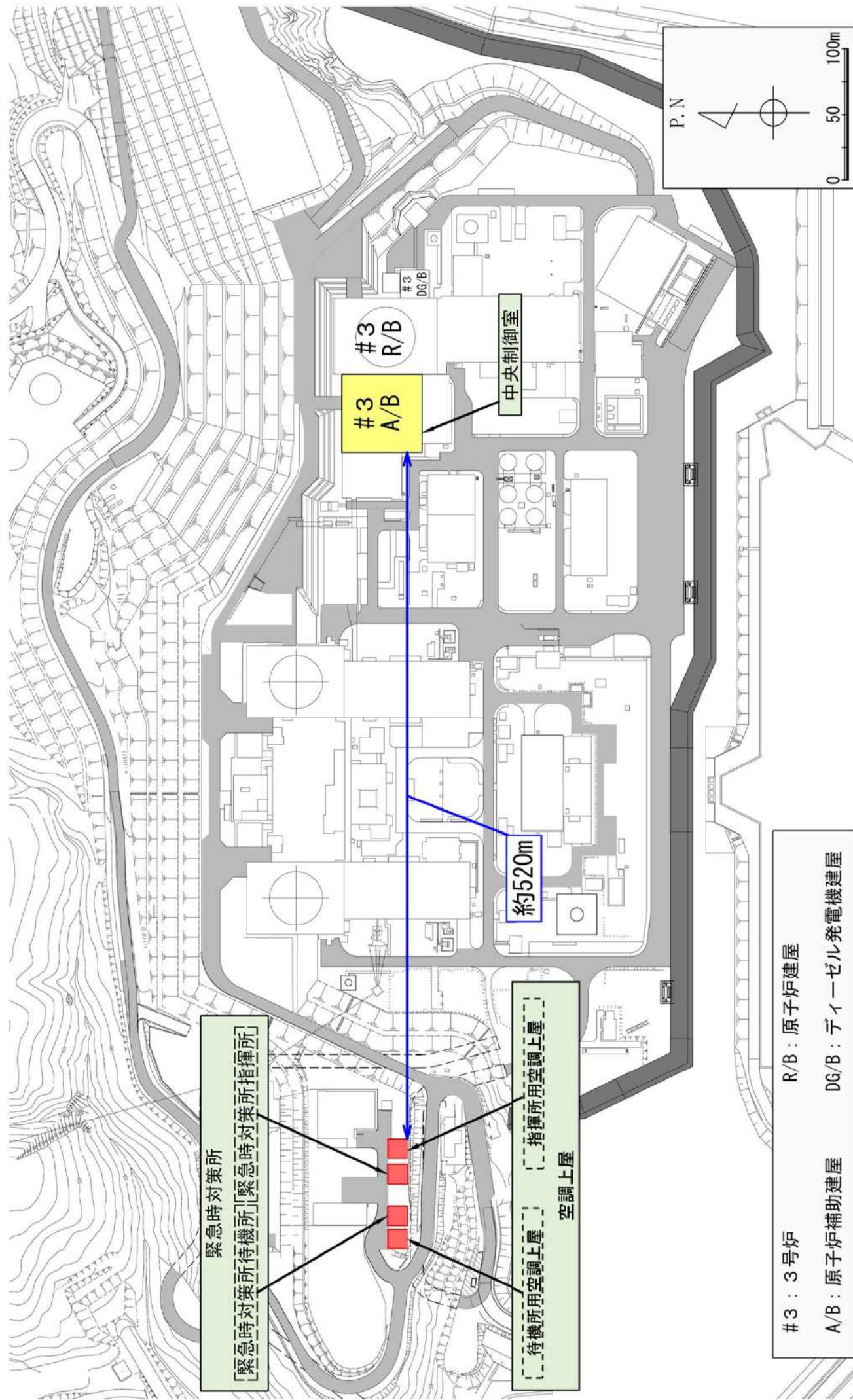

緊急時対策所配置図

緊急時対策所
 [緊急時対策所待機所] [緊急時対策所指揮所]

[待機所用空調上屋] [指揮所用空調上屋]
 空調上屋

約520m

#3 R/B
 #3 A/B

中央制御室

#3 : 3号炉
 R/B : 原炉建屋
 A/B : 原炉補助建屋
 DG/B : ディーゼル発電機建屋

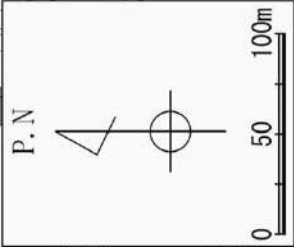

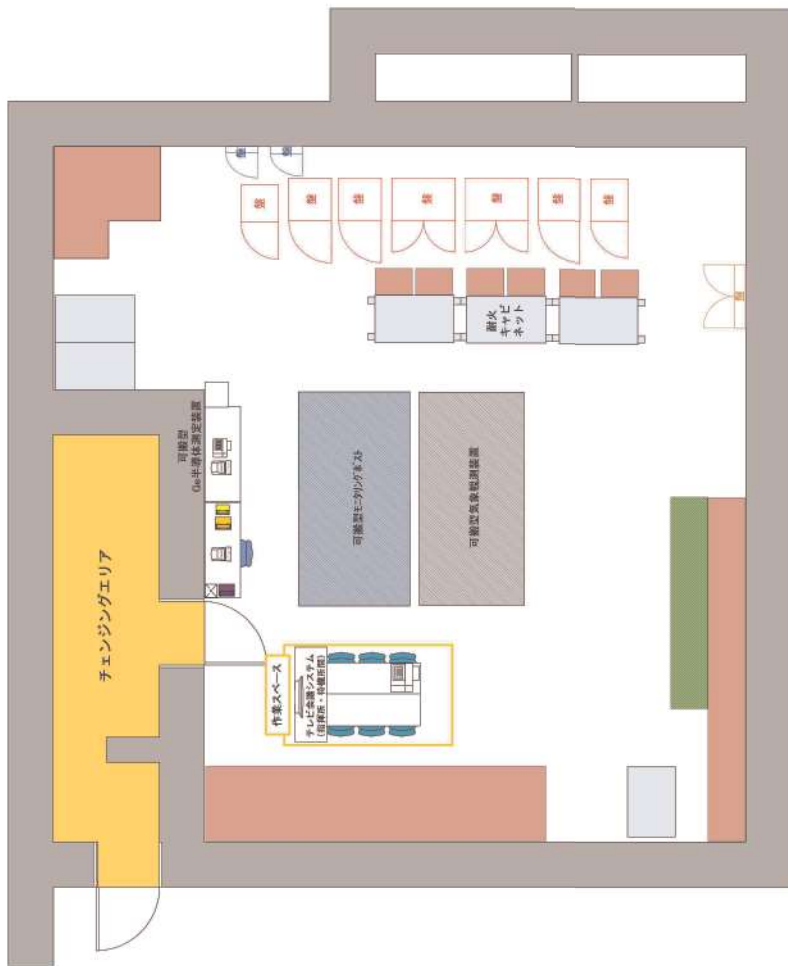

緊急時対策所待機所

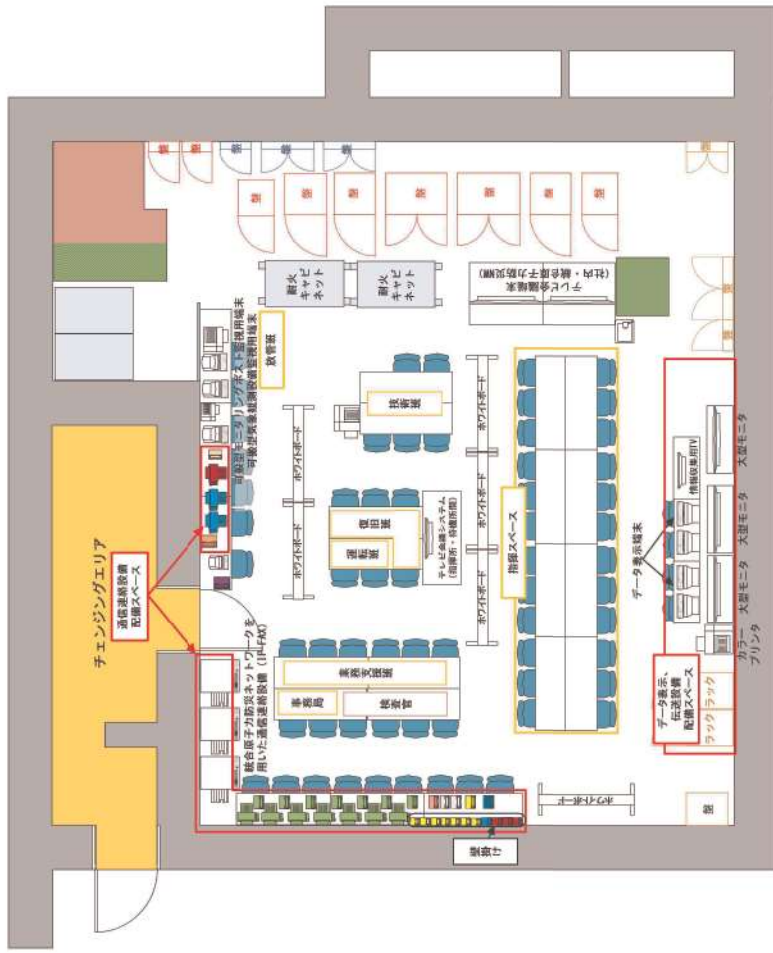

緊急時対策所指揮所

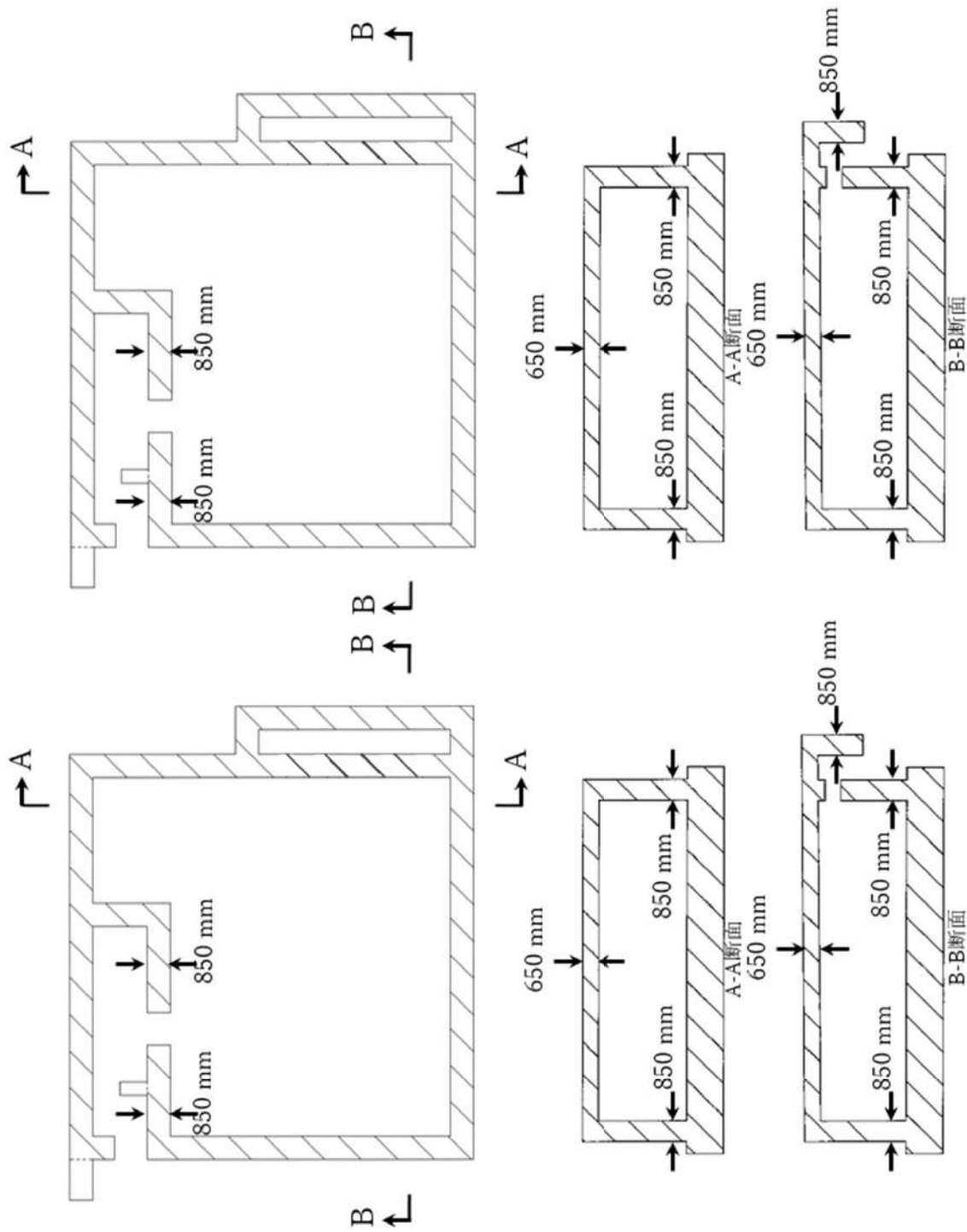

緊急時対策所指揮所へい

緊急時対策所待機所へい

緊急時対策所へい 構造図

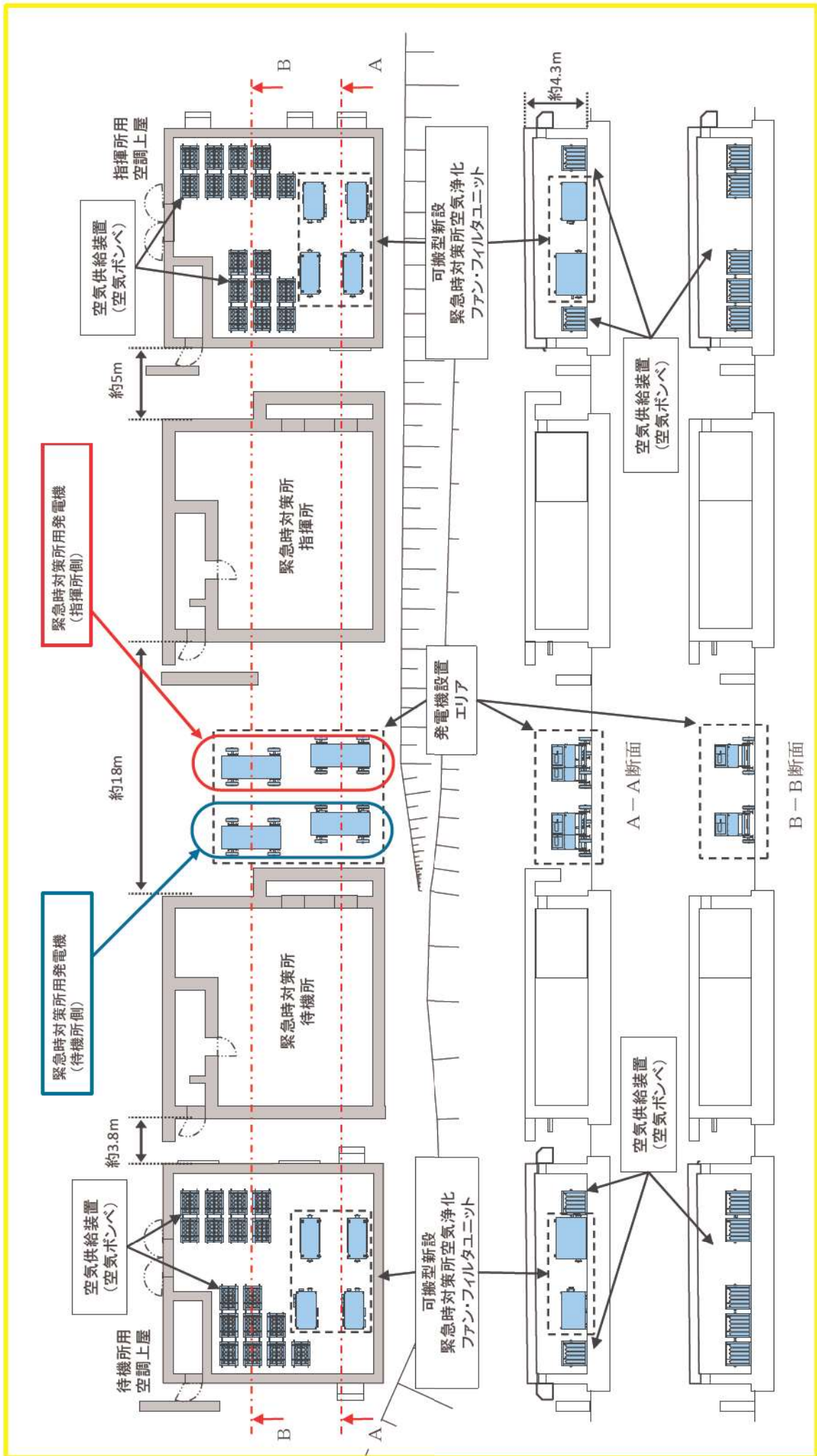

緊急時対策所指揮所及び緊急時対策所待機所 換気空調系配置図

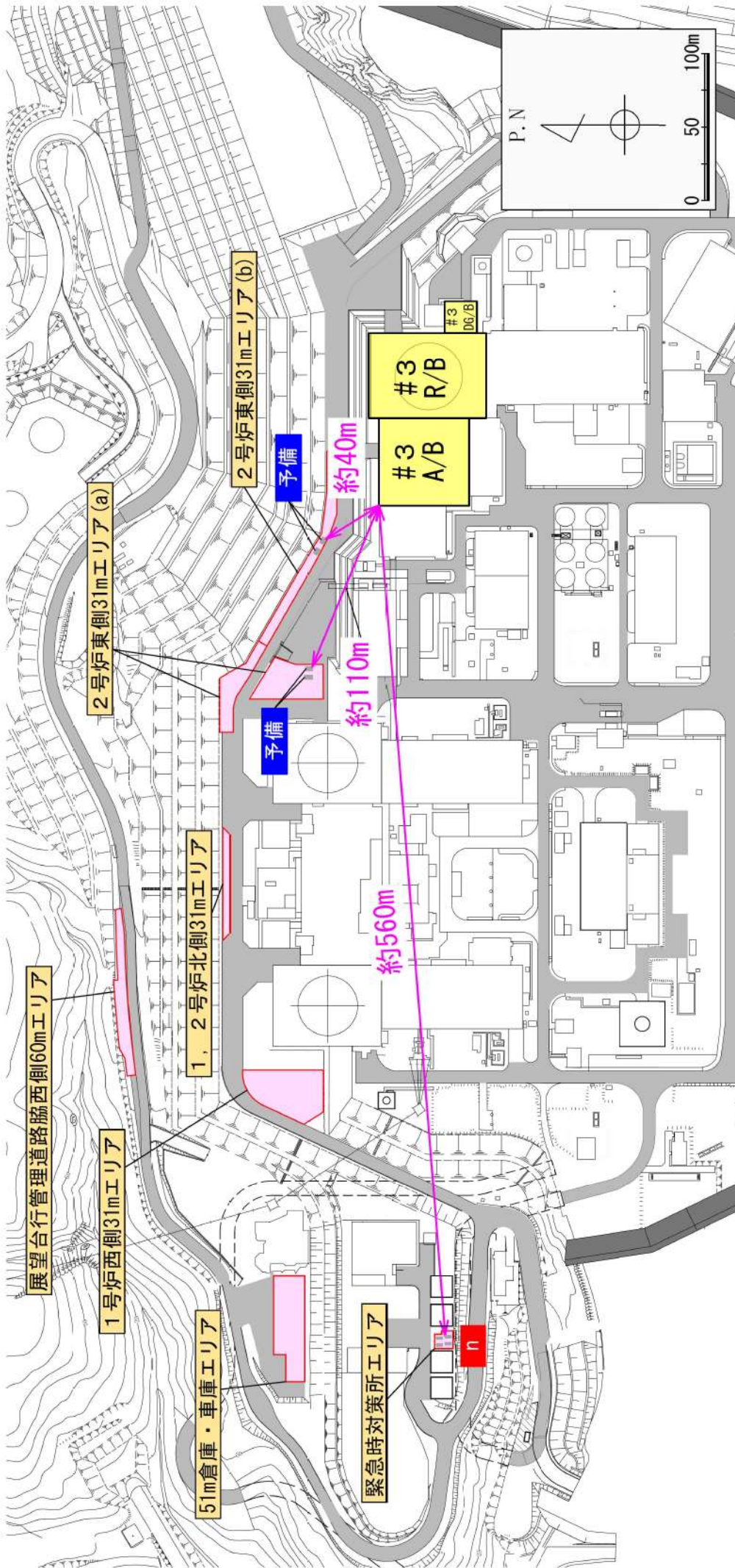

【凡例】

- : 保管場所
- : 緊急時対策所用発電機
- : 原子炉補助建屋からの離隔距離

※：原子炉補助建屋、原子炉建屋又はディーゼル発電機建屋のうち、可搬型
 重大事故等対応設備に最も近接している原子炉補助建屋を代表して
 記載している。

保管場所	原子炉補助建屋からの 離隔距離
2号炉東側31mエリア(a)	約110m※
緊急時対策所エリア	約560m※
2号炉東側31mエリア(b)	約40m※

※ 2設備以上あるうち、最短距離を記載

#3 : 3号炉
 R/B : 原子炉建屋
 A/B : 原子炉補助建屋
 DG/B : ディーゼル発電機建屋

緊急時対策所用発電機配置図 (1)

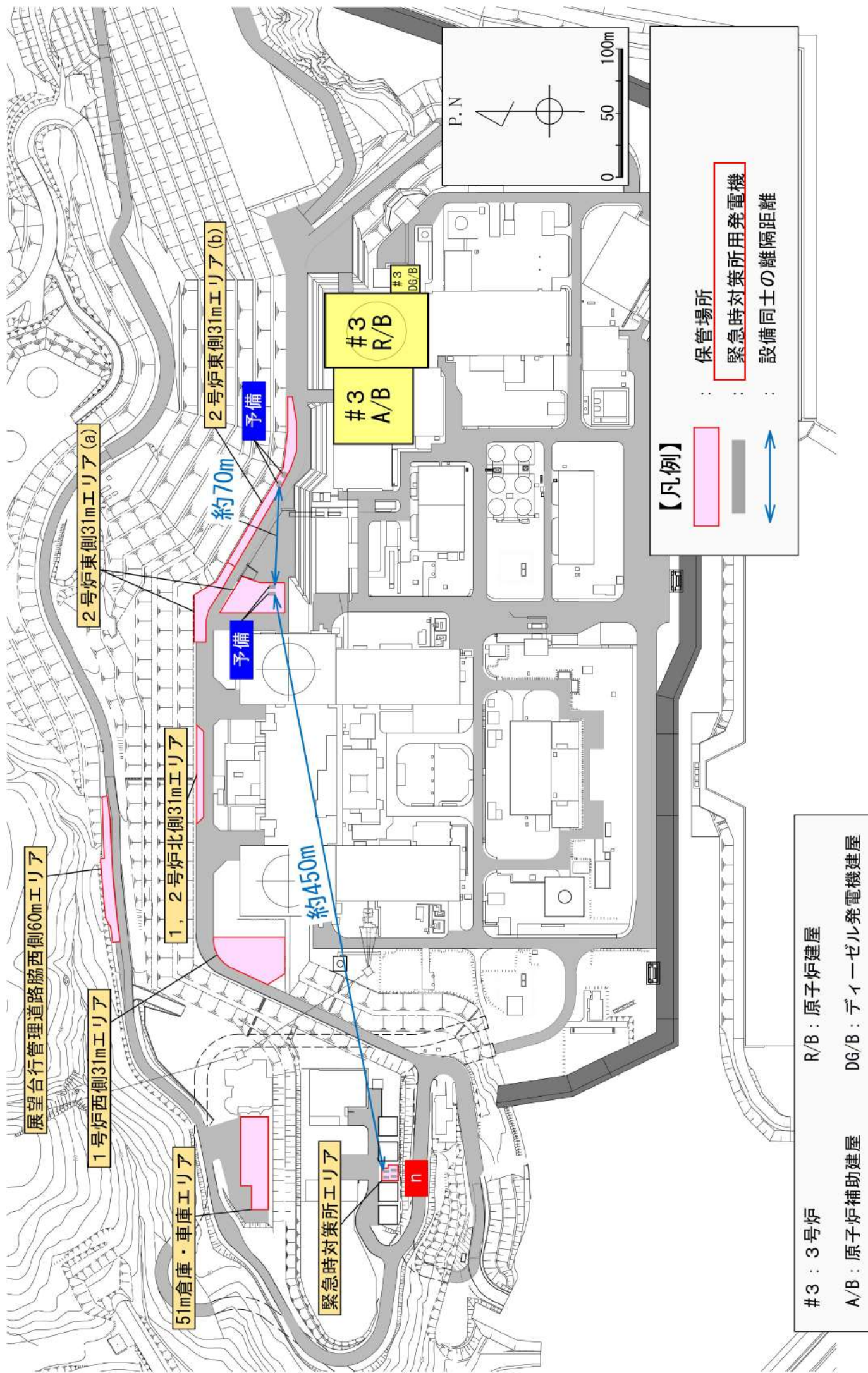

緊急時対策所用発電機配置図 (2)

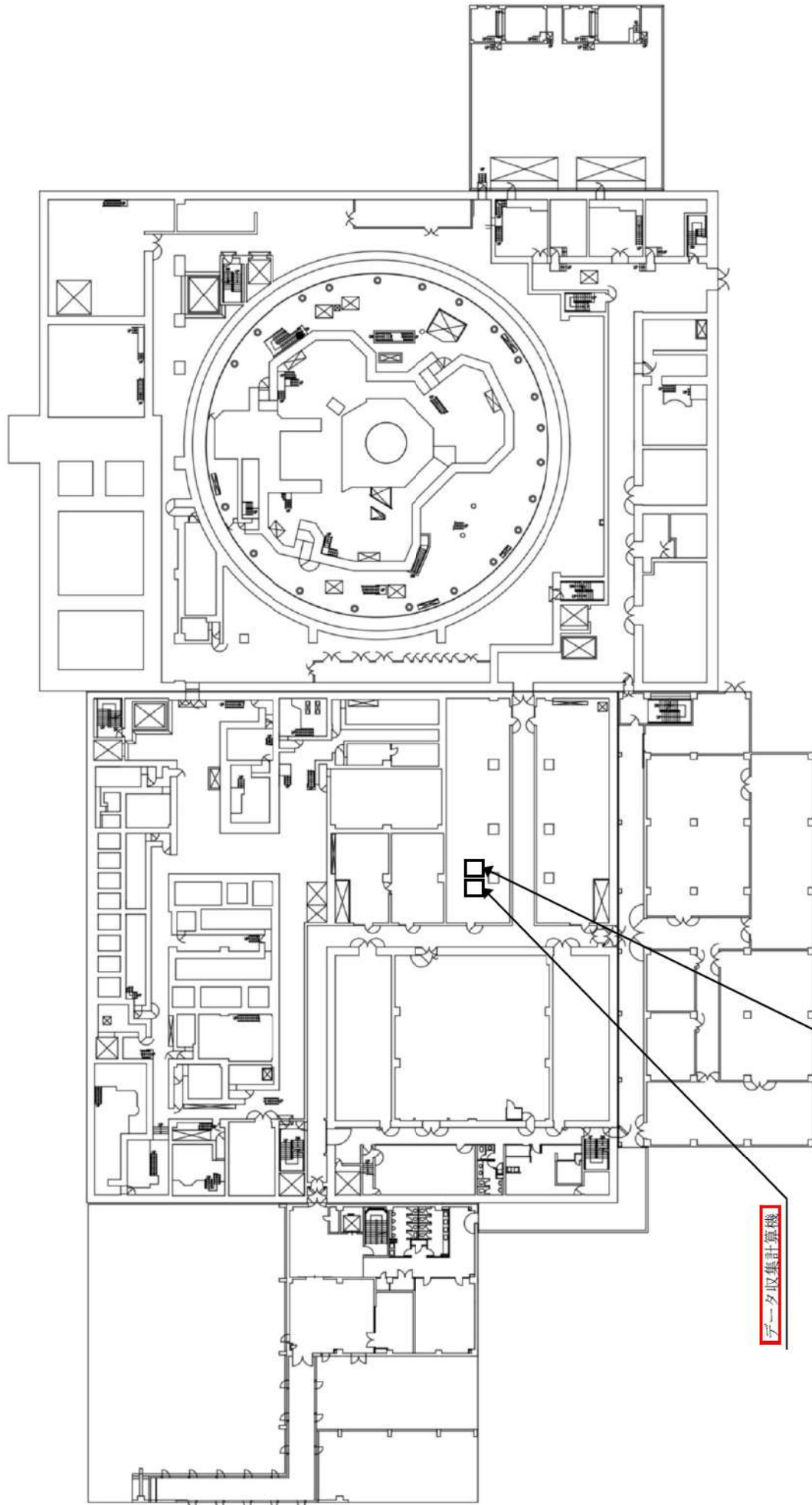

データ収集計算機

ERSS伝送サーバ

T.P. 17.8m

データ収集計算機, ERSS伝送サーバ 配置図

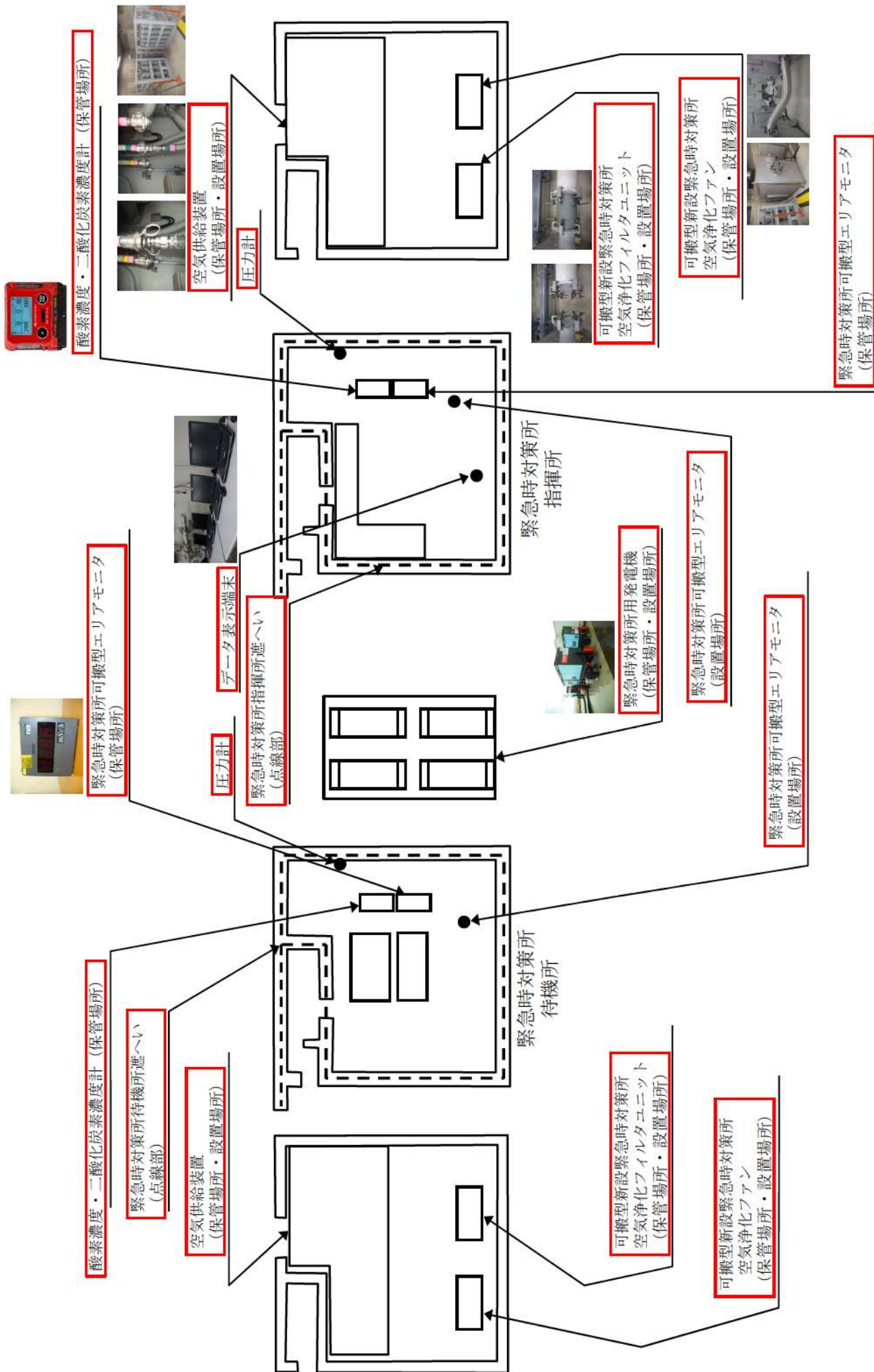

緊急時対策所 酸素濃度・二酸化炭素濃度計, 可搬型エアモニタ, 圧力計 配置図

6 1 - 3 試驗・検査説明資料

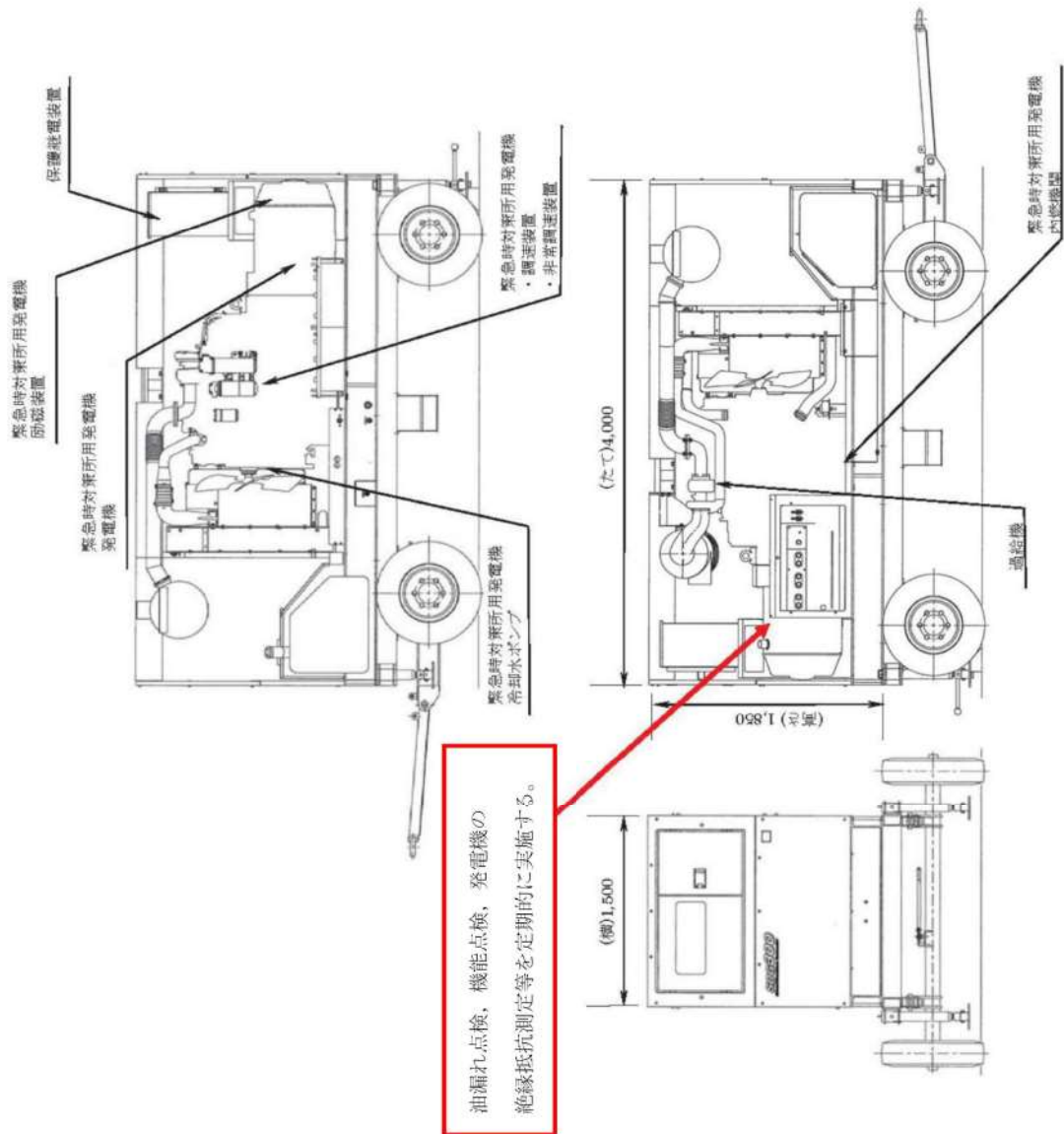

緊急時対策所用発電機 構造図

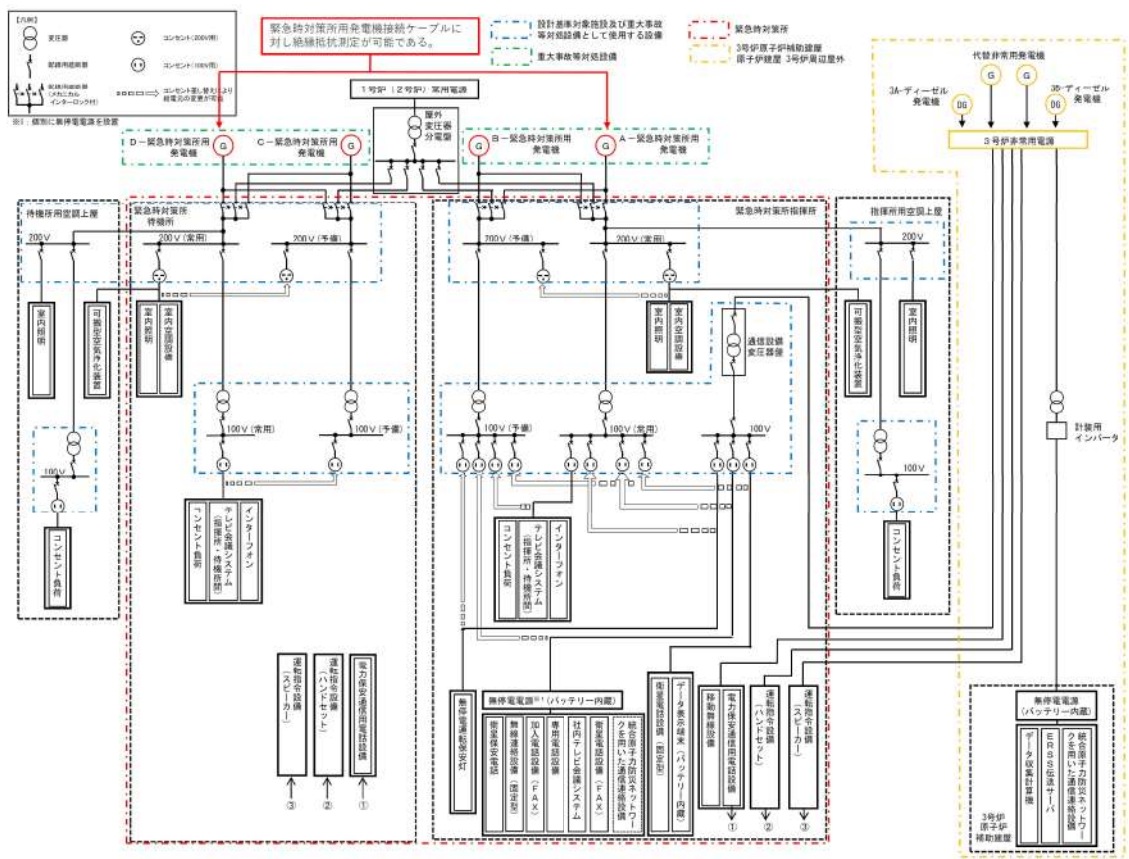

緊急時対策用発電機用ケーブル 試験系統図

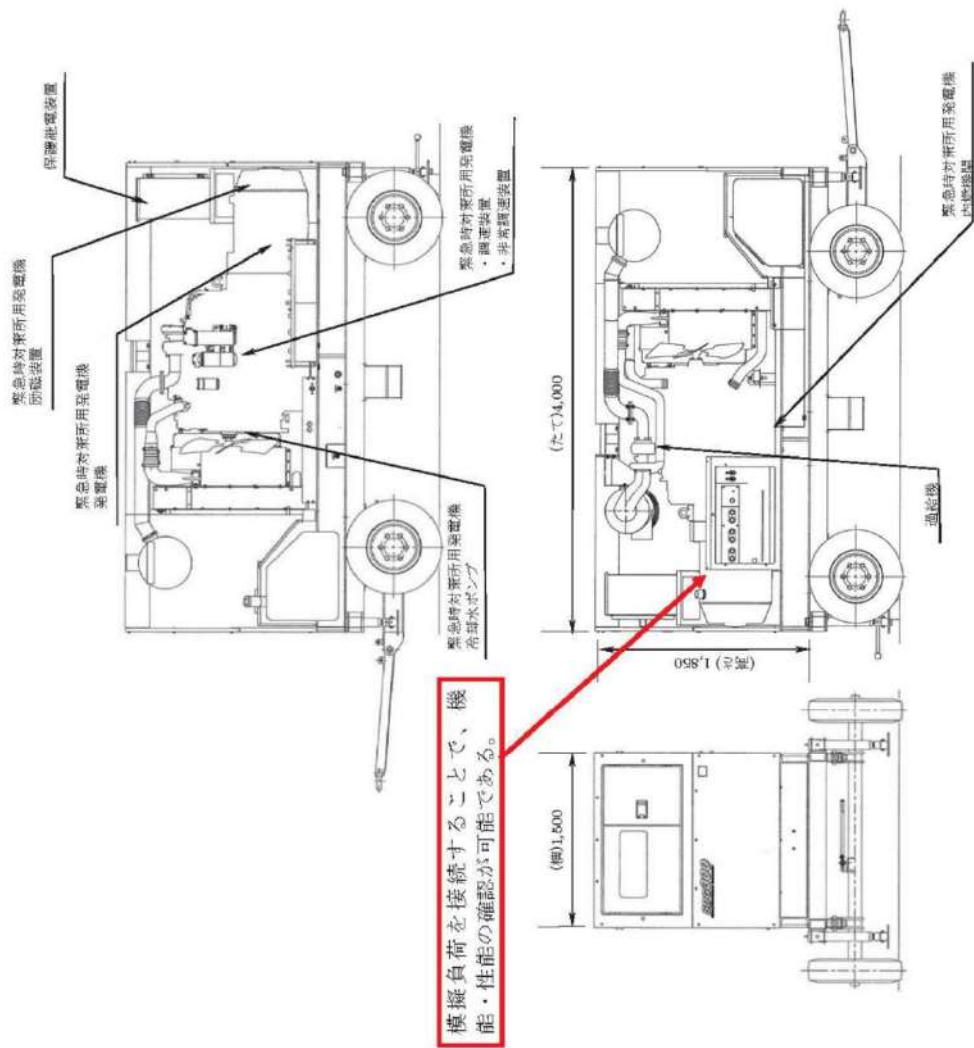

緊急時対策所用発電機 試験系統図 (模擬負荷による電源車の出力性能確認)

○緊急時対策所の気密性, 正圧化に関する試験・検査性について

緊急時対策所の気密性, 正圧化に関する点検及び検査は次の表及び図の通りである。

表 緊急時対策所の気密性、正圧化に関する試験・検査性

発電用原子炉の状態	項目	内容
運転中 又は 停止中	外観検査	外観確認
	機能・性能試験	気密性、正圧化機能の確認 運転性能の確認

可搬型新設緊急時対策所空気浄化ファン, 可搬型新設緊急時対策所空気浄化フィルタユニット, 圧力計各々の点検を行うとともに, これら設備を組み合わせた状態で緊急時対策所の気密性, 正圧化機能・性能が正常であることを確認する。

緊急時対策所の機能・性能検査は, 緊急時対策所に対して, 可搬型新設緊急時対策所空気浄化ファン及び可搬型新設緊急時対策所空気浄化フィルタユニットにより定格流量により緊急時対策所指揮所及び緊急時対策所待機所を規定差圧に正圧化できることを確認する。

また, 緊急時対策所においては, 機能・性能検査として空気供給装置の空気ポンベにより, 規定流量の空気を緊急時対策所に供給した場合, 緊急時対策所指揮所及び緊急時対策所待機所を規定差圧に正圧化できることを確認する。

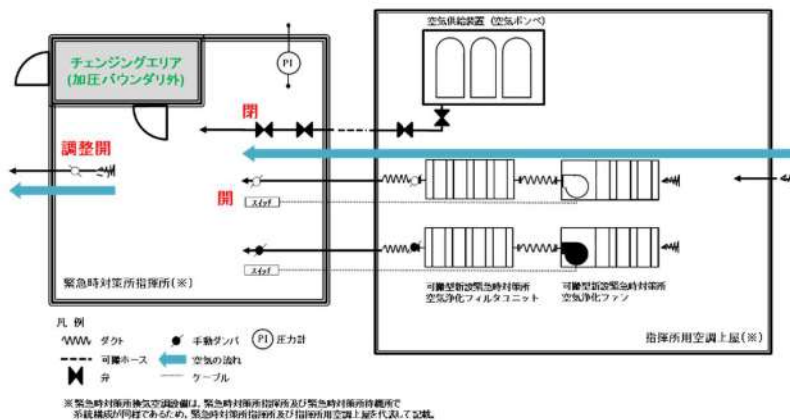

換気空調設備の系統に関する点検 (検査性) 概略図 (プルーム通過前後)

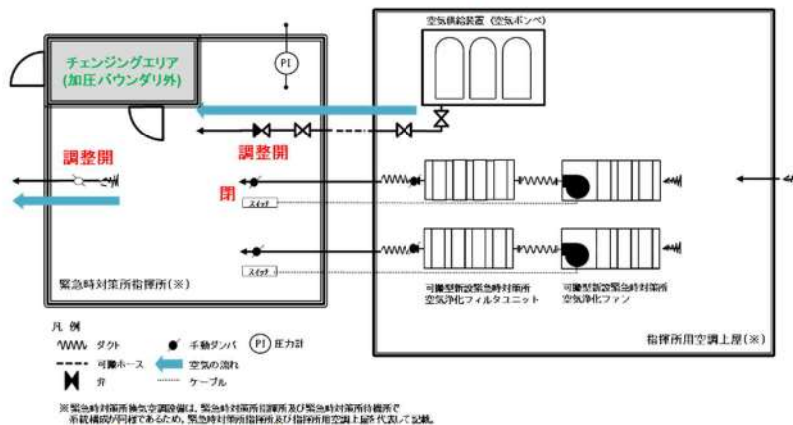

緊急時対策所空気供給装置による正圧化時の気密性, 正圧化機能に関する試験・検査性 概略図 (プルーム通過中)

○酸素濃度・二酸化炭素濃度計の試験及び検査について

酸素濃度・二酸化炭素濃度計は発電用原子炉の運転中又は停止中においても校正ガスによる性能検査が可能な設計とする。

酸素濃度・二酸化炭素濃度計外観図を以下に示す。



酸素濃度・二酸化炭素濃度計の外観図

○緊急時対策所可搬型エリアモニタの試験。検査性について

緊急時対策所可搬型エリアモニタは、発電用原子炉の運転中又は停止中においても模擬入力による機能・性能試験及び構成が可能とし、機能・性能の確認が可能な設計とする。

緊急時対策所可搬型エリアモニタの概略図を以下に示す。

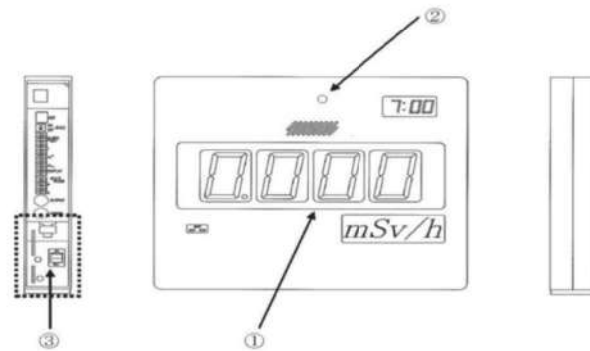

番号	名 称
1	本体 (表示部)
2	Si 半導体検出器 収納部
3	電源ユニット部

緊急時対策所可搬型エリアモニタ

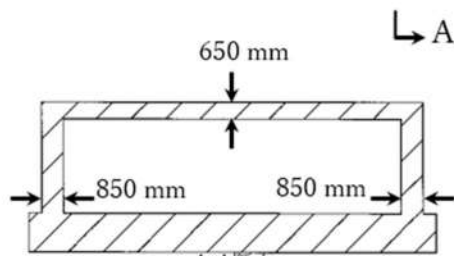
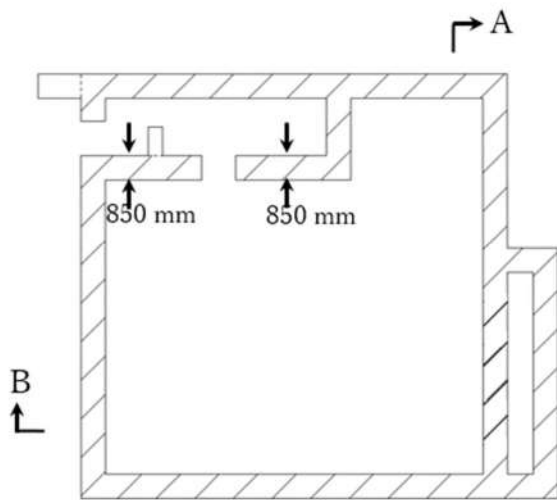

A-A断面
650 mm

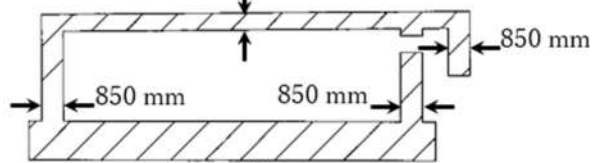

B-B断面

緊急時対策所指揮所遮へい

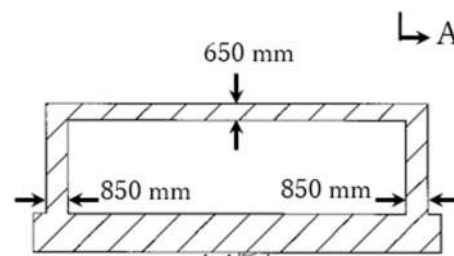
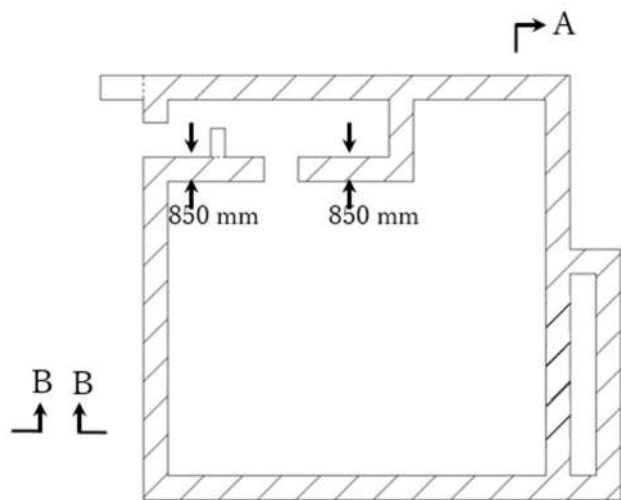

A-A断面
650 mm

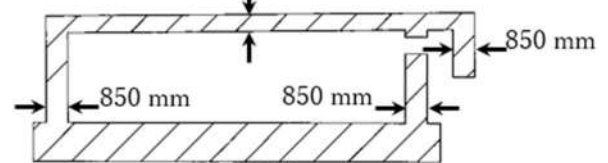

B-B断面

緊急時対策所待機所遮へい

緊急時対策所遮へい

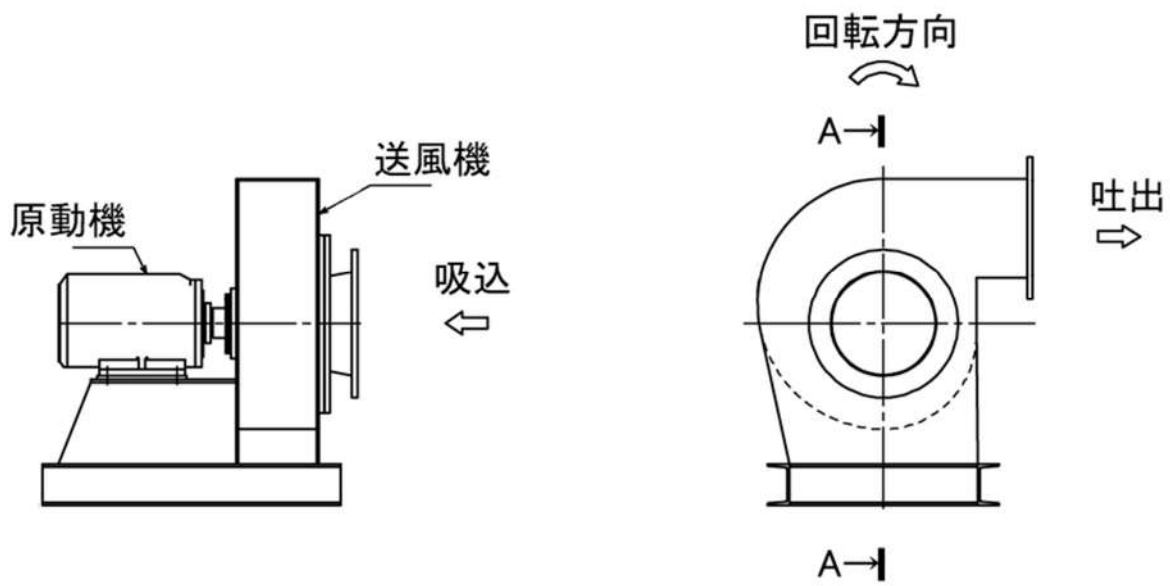

ケーシングを取り外すことで、
分解点検が可能である

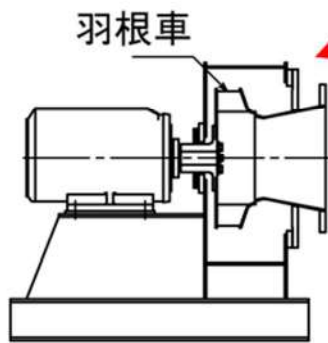

断面A-A

可搬型新設緊急時対策所空気浄化ファン

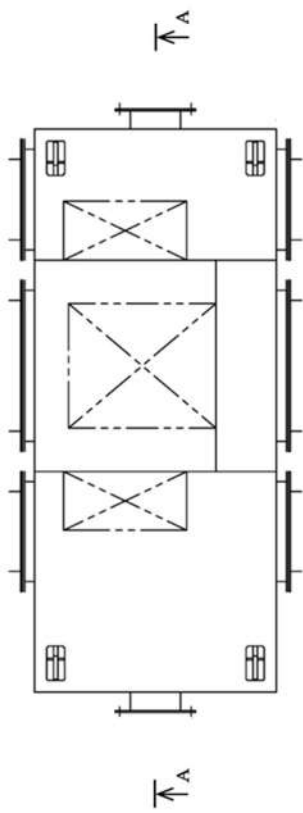

フィルタの前後差圧を確認できる
差圧計を設置し、差圧確認が可能
な設計とする。

アクセスパネルを設けているため、
開放点検が可能である

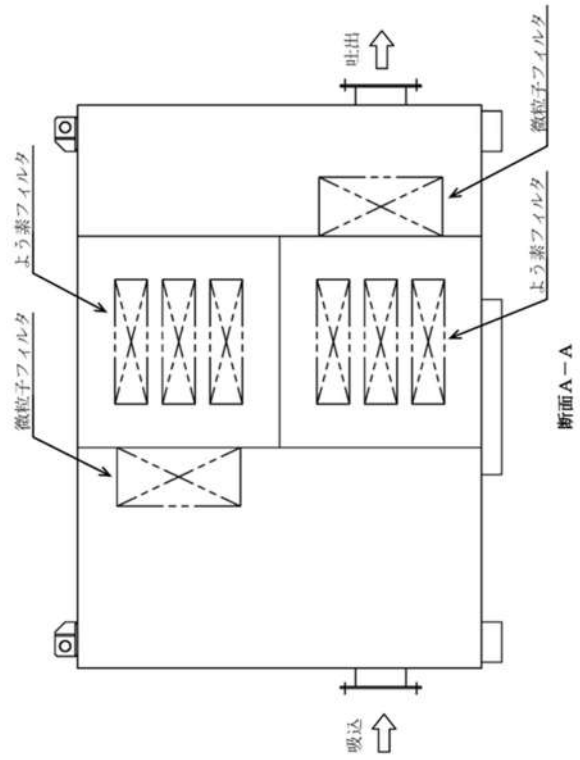
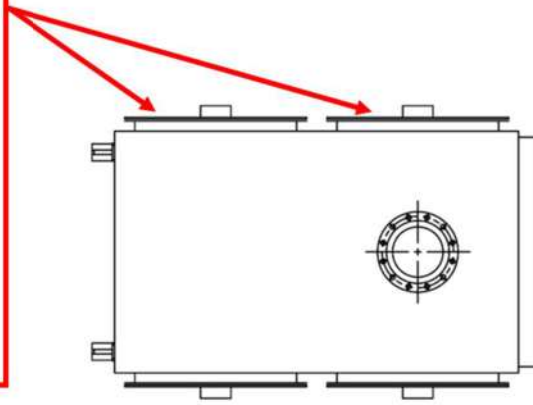

可搬型新設緊急時対策所空気浄化フィルタユニット

外観点検が可能

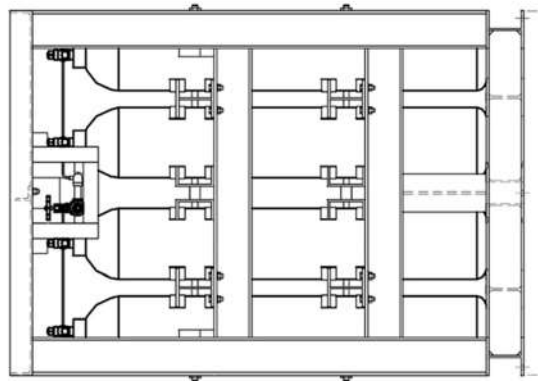
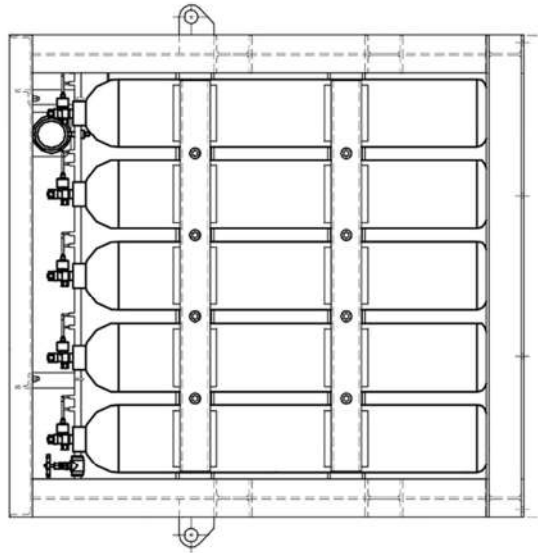
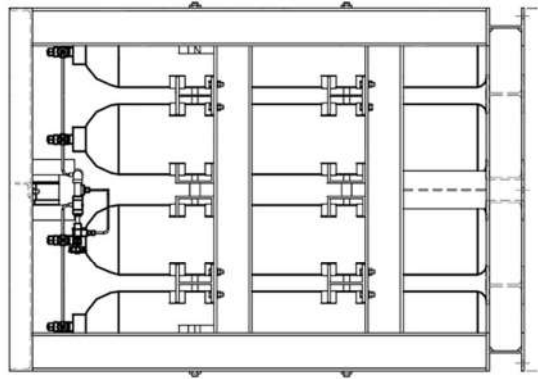
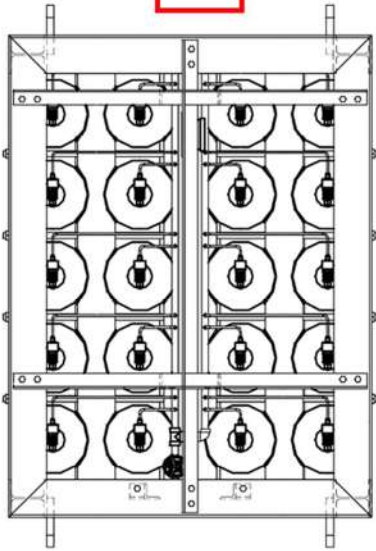

空気供給装置概要図

圧力計

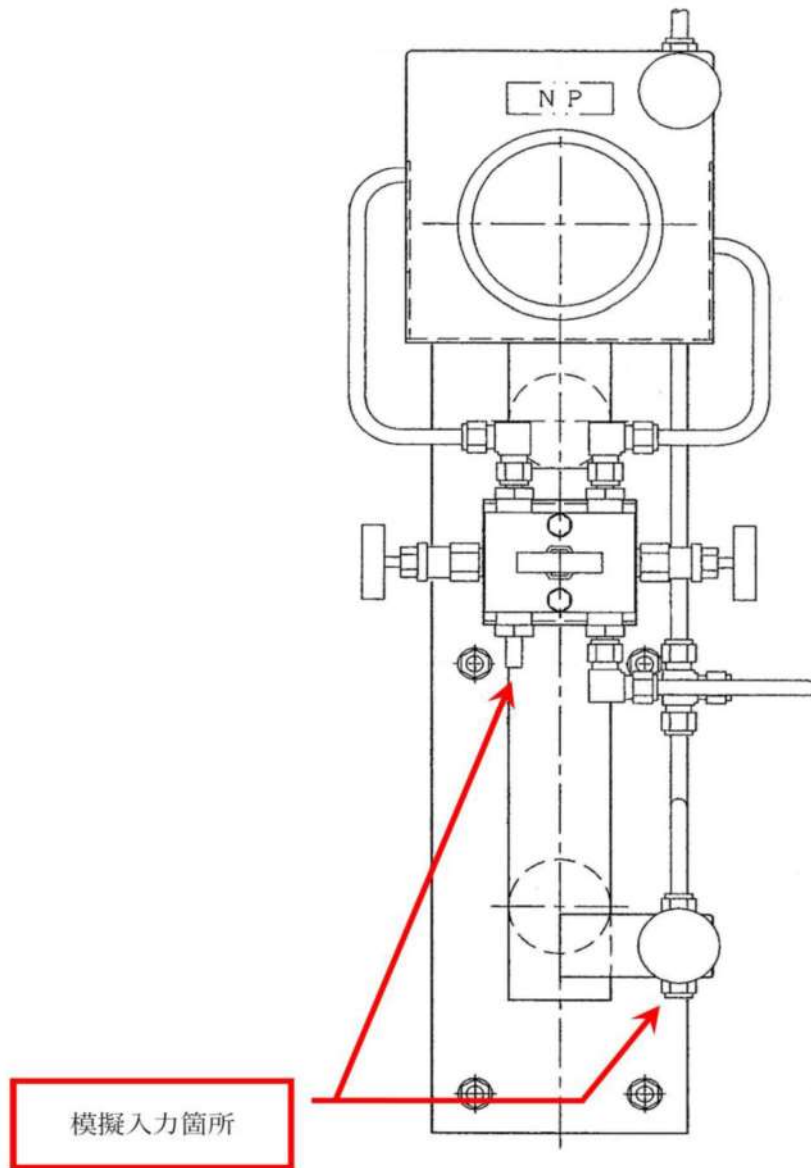

模擬入力箇所

本内容は今後の設工認補正に応じて適宜修正する。

○安全パラメータ表示システム（SPDS）の試験・検査性について

安全パラメータ表示システム（SPDS）における試験及び検査は下表のとおりである。
安全パラメータ表示システム（SPDS）の概要を下図に示す。

表 安全パラメータ表示システム（SPDS）の試験・検査

対応設備	試験・検査項目
安全パラメータ表示システム（SPDS）	機能の確認，外観の確認

※データ照合については，必要に応じて実施



図 安全パラメータ表示システム（SPDS）の概要

※試験区間：緊急時対策所指揮所 ～ 3号炉原子炉補助建屋

※試験区間：3号炉原子炉補助建屋 ～ 国（ERSS 伝送）

○通信連絡設備（発電所内）の試験・検査について

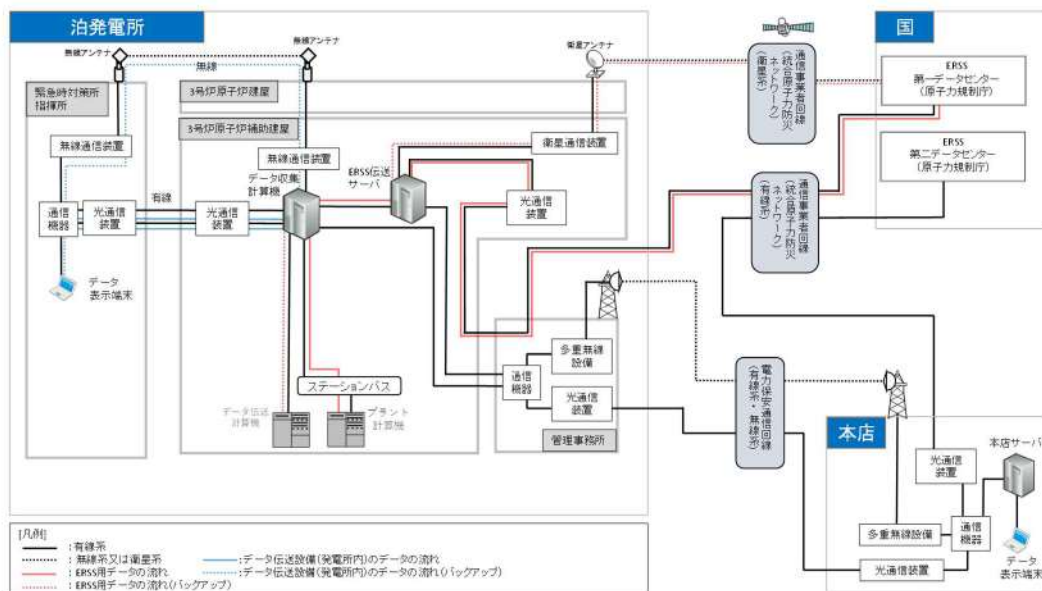
通信連絡設備（発電所内）における試験及び検査は下表のとおりである。

通信連絡設備（発電所内）の概要を下図に示す。

表 通信連絡設備（発電所内）の試験・検査

対応設備	試験・検査項目
携行型通話装置	通話通信の確認，外観の確認
無線連絡設備（固定型），無線連絡設備（携帯型）	通話通信の確認，外観の確認
衛星電話設備（固定型），衛星電話設備（携帯型）	通話通信の確認，外観の確認
テレビ会議システム（指揮所・待機所間）	通話通信の確認，外観の確認
インターフォン	通話通信の確認，外観の確認



図 通信連絡設備（発電所内）の概要
[通信連絡設備（発電所外）と共用を含む]

○通信連絡設備（発電所外）の試験・検査性について

通信連絡設備（発電所外）における試験及び検査は下表のとおりである。

通信連絡設備（発電所外）の概要を下図に示す。

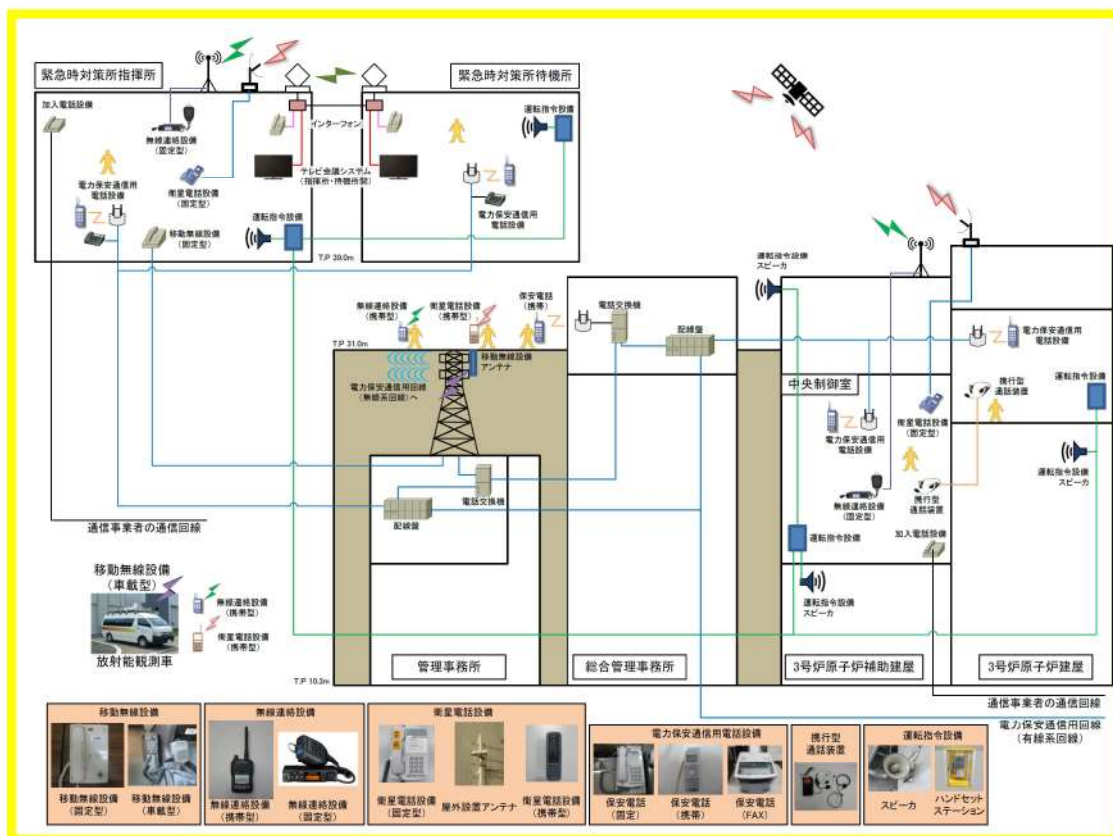
表 通信連絡設備（発電所外）の試験・検査

対応設備	試験・検査項目
衛星電話設備（固定型）、衛星電話設備（FAX）、 衛星電話設備（携帯型）	通話通信の確認、外観の確認
統合原子力防災ネットワークを用いた通信連絡設備 （IP電話、IP-FAX、テレビ会議システム）	通話通信の確認、外観の確認



図 通信連絡設備（発電所外）の概要

衛星電話設備（固定型） 試験・検査内容

【試験構成】

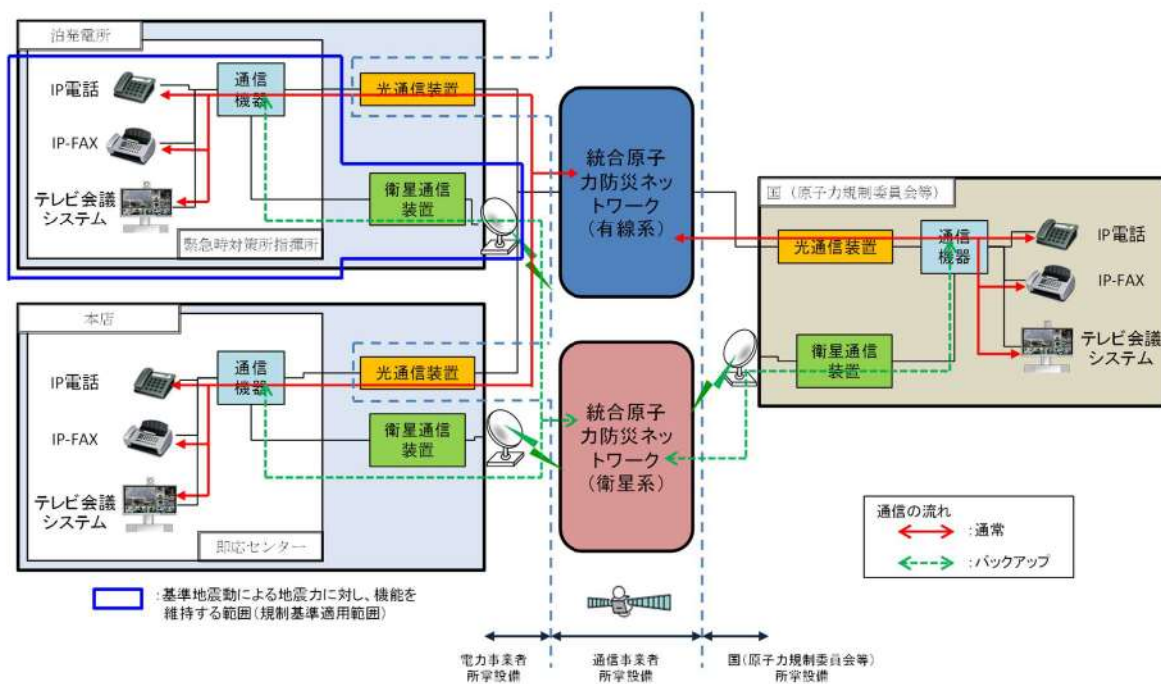
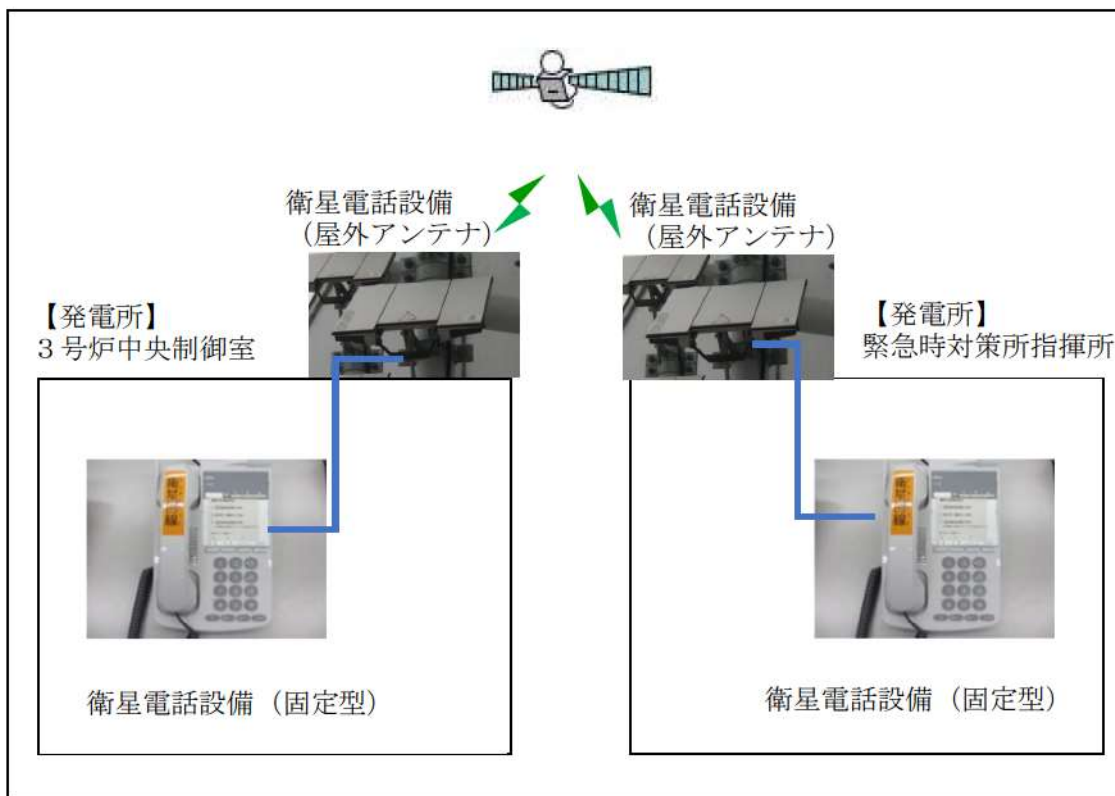

【凡例】

————— : 有線 (建屋内)

※試験区間：中央制御室～緊急時対策所指揮所

衛星電話設備（携帯型） 試験・検査内容

【試験構成】

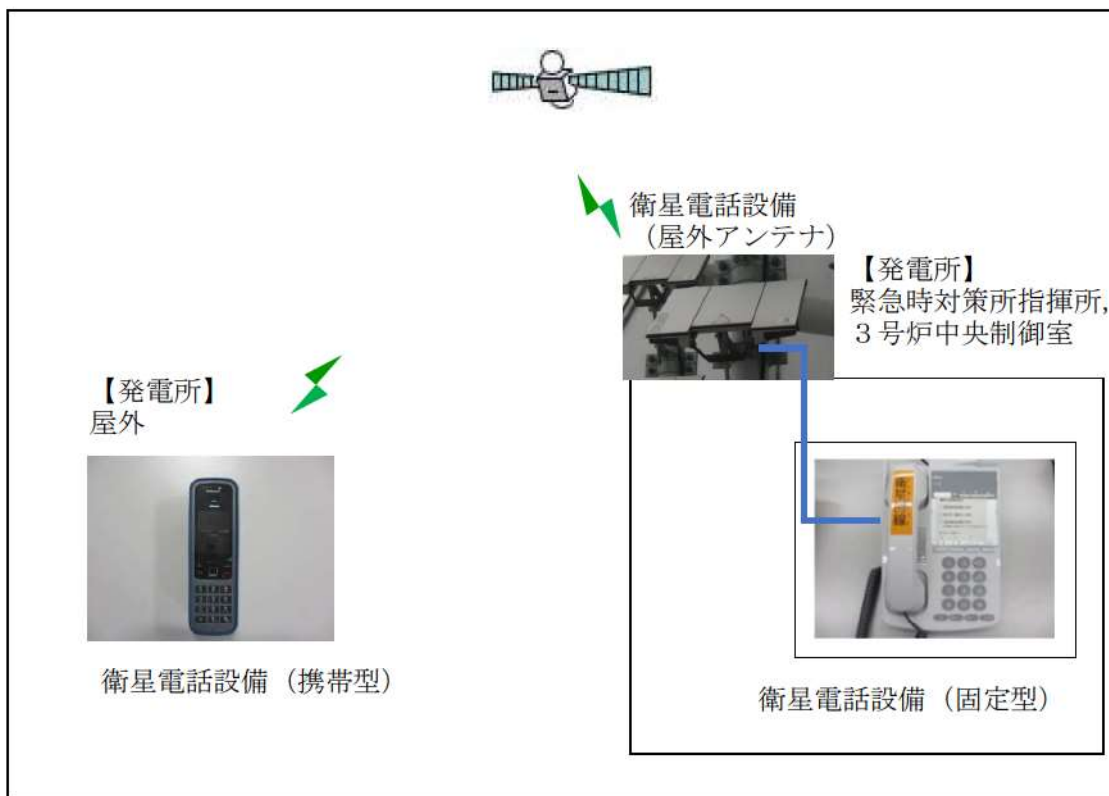

【凡例】

————— : 有線 (建屋内)

※試験区間：屋外～緊急時対策所指揮所，屋外～中央制御室

無線連絡設備（固定型） 試験・検査内容

【試験構成】

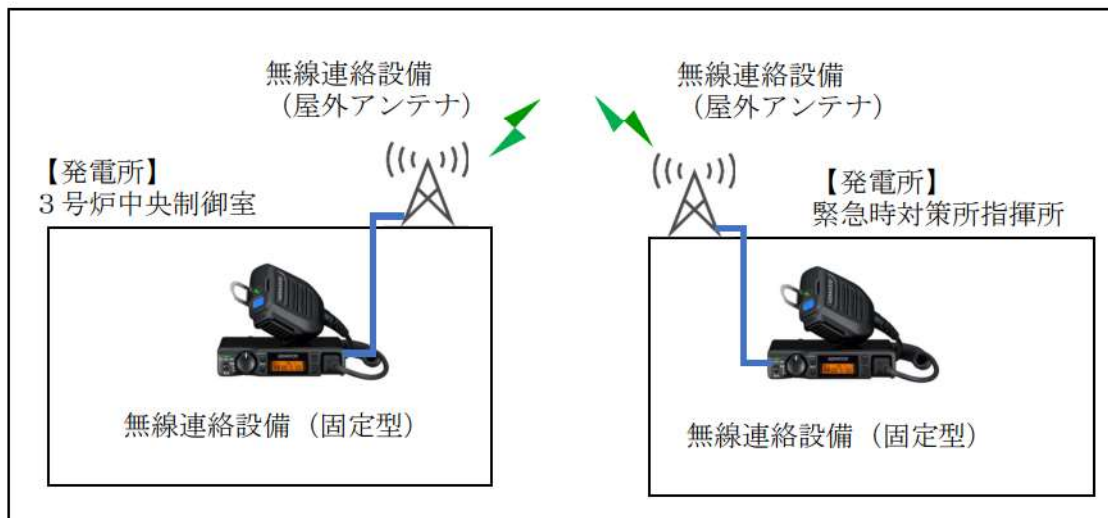

【凡例】 ———— : 有線 (建屋内)

※試験区間：中央制御室～緊急時対策所指揮所

無線連絡設備（固定型），無線連絡設備（携帯型） 試験・検査内容

【試験構成】

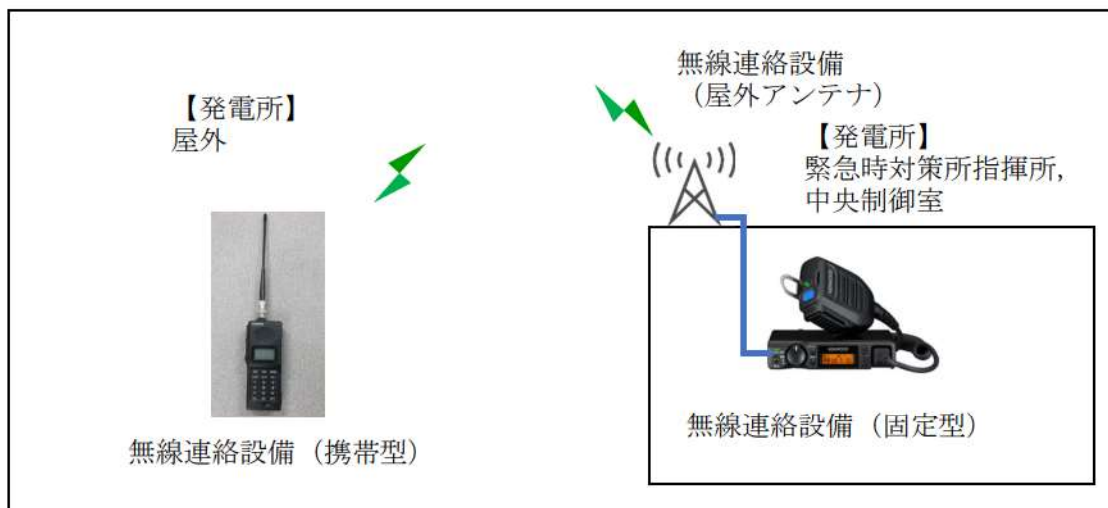

【凡例】 ———— : 有線 (建屋内)

※試験区間：現場（携帯型）～緊急時対策所指揮所（固定型）

現場（携帯型）～中央制御室（固定型）

無線連絡設備（携帯型） 試験・検査内容

【試験構成】

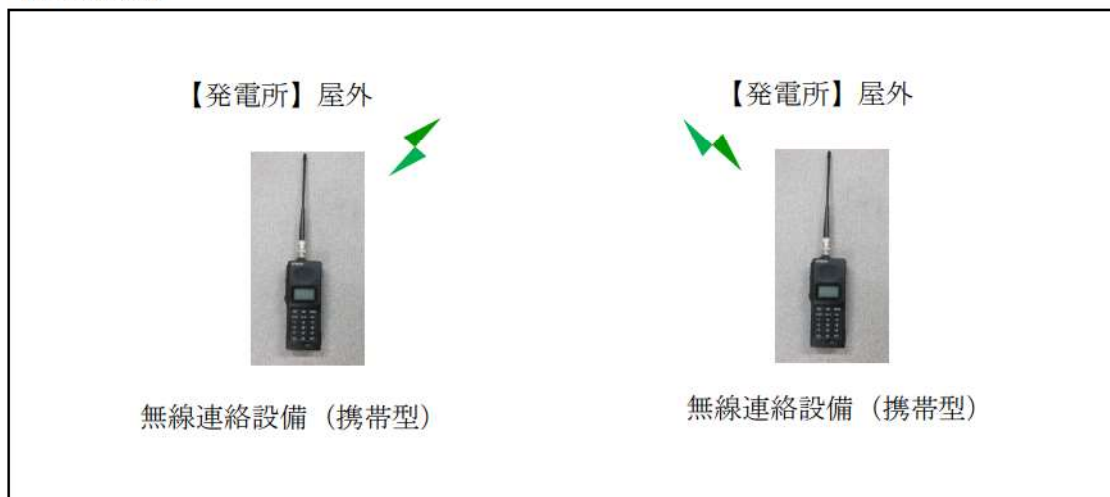

※試験区間：屋外～屋外

テレビ会議システム（指揮所・待機所間） 試験・検査内容

【試験構成】

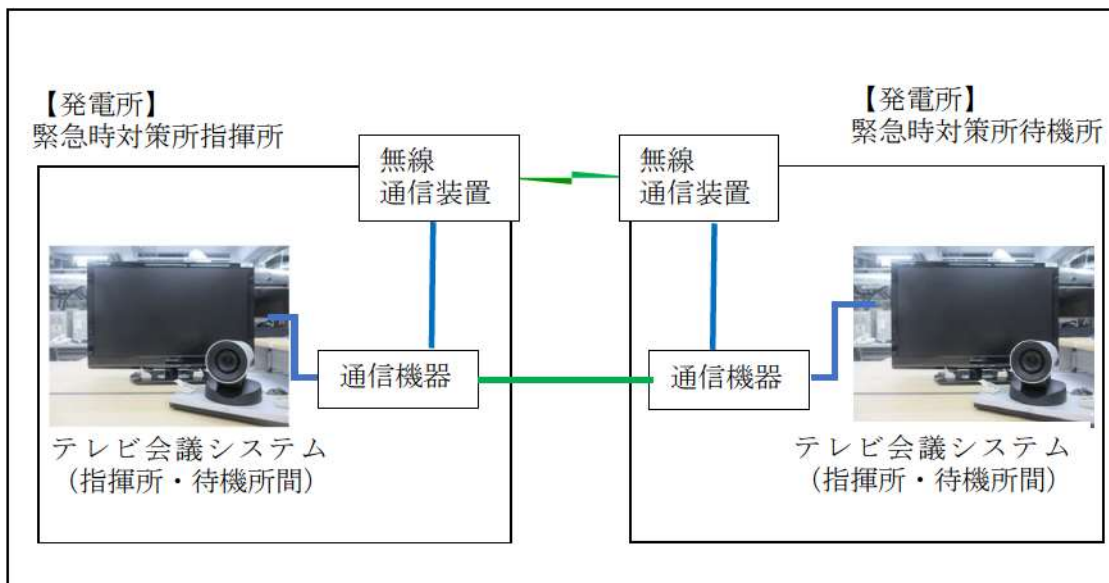

【凡例】

-  : 有線（建屋内）
-  : 有線（建屋間）
-  : 無線（建屋間）

※試験区間：緊急時対策所指揮所～緊急時対策所待機所

インターフォン 試験・検査内容

【試験構成】

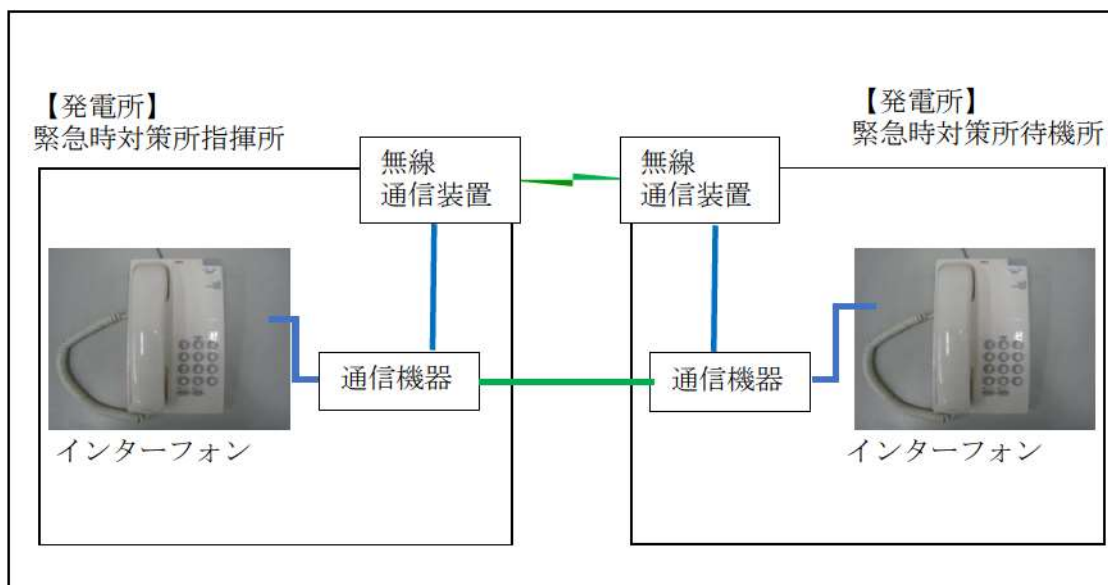

※インターフォンの無線通信装置及び通信機器は、テレビ会議システム（指揮所・待機所間）と同じ

【凡例】

-  : 有線（建屋内）
-  : 有線（建屋間）
-  : 無線（建屋間）

※試験区間：緊急時対策所指揮所～緊急時対策所待機所

統合原子力防災ネットワークを用いた通信連絡設備（テレビ会議システム）試験・検査内容

【試験構成】

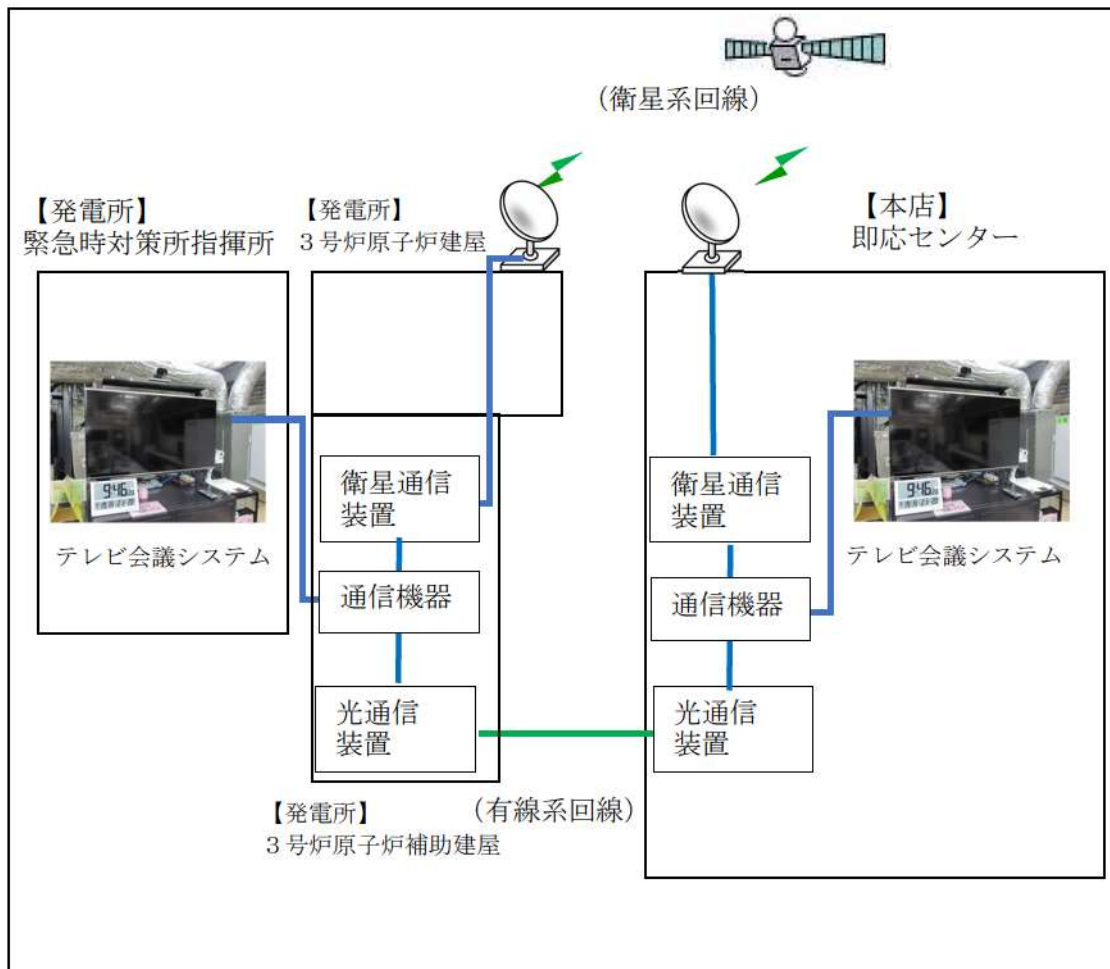

【凡例】

——— : 有線（建屋内）

※試験区間：緊急時対策所指揮所～本店即応センター

【試験構成】

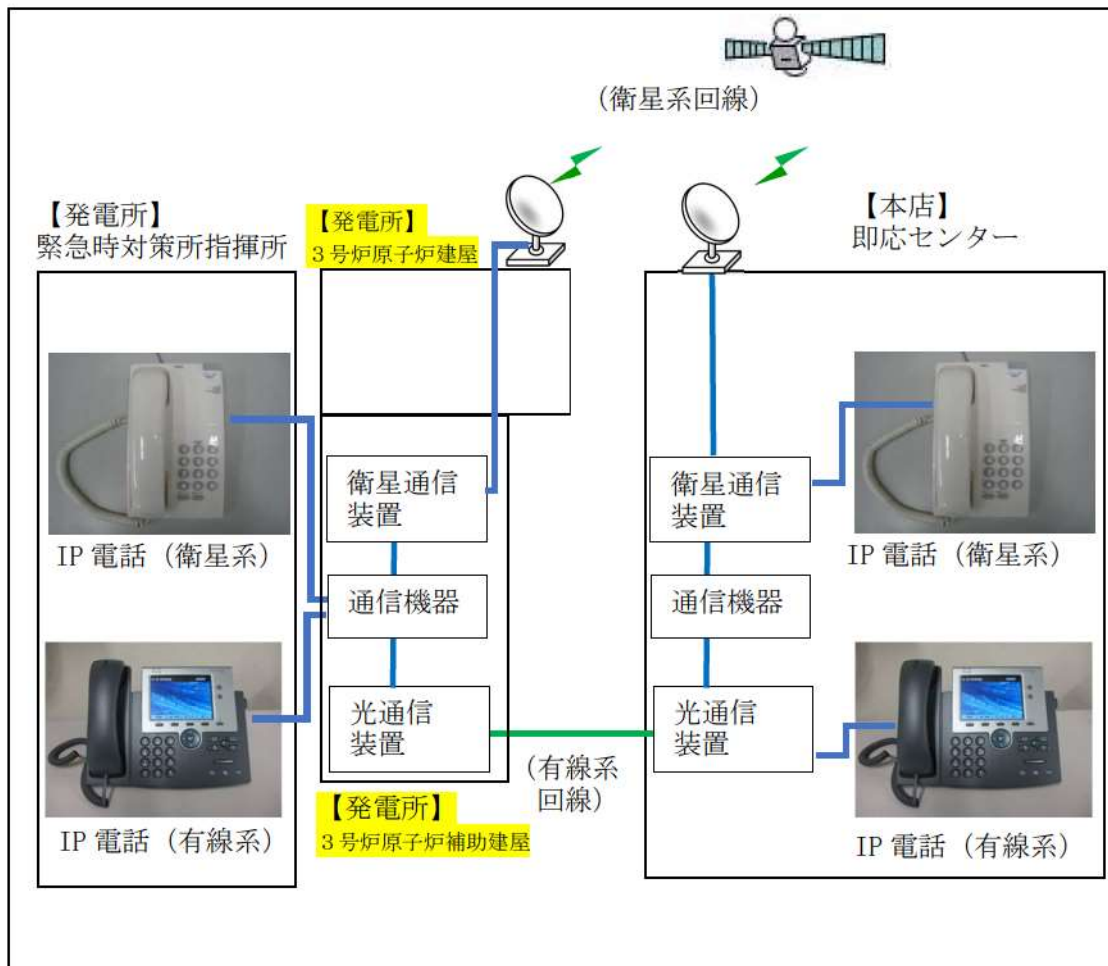

【凡例】

—— : 有線 (建屋内)

※試験区間：緊急時対策所指揮所～本店即応センター

統合原子力防災ネットワークを用いた通信連絡設備（IP-FAX） 試験・検査内容

【試験構成】

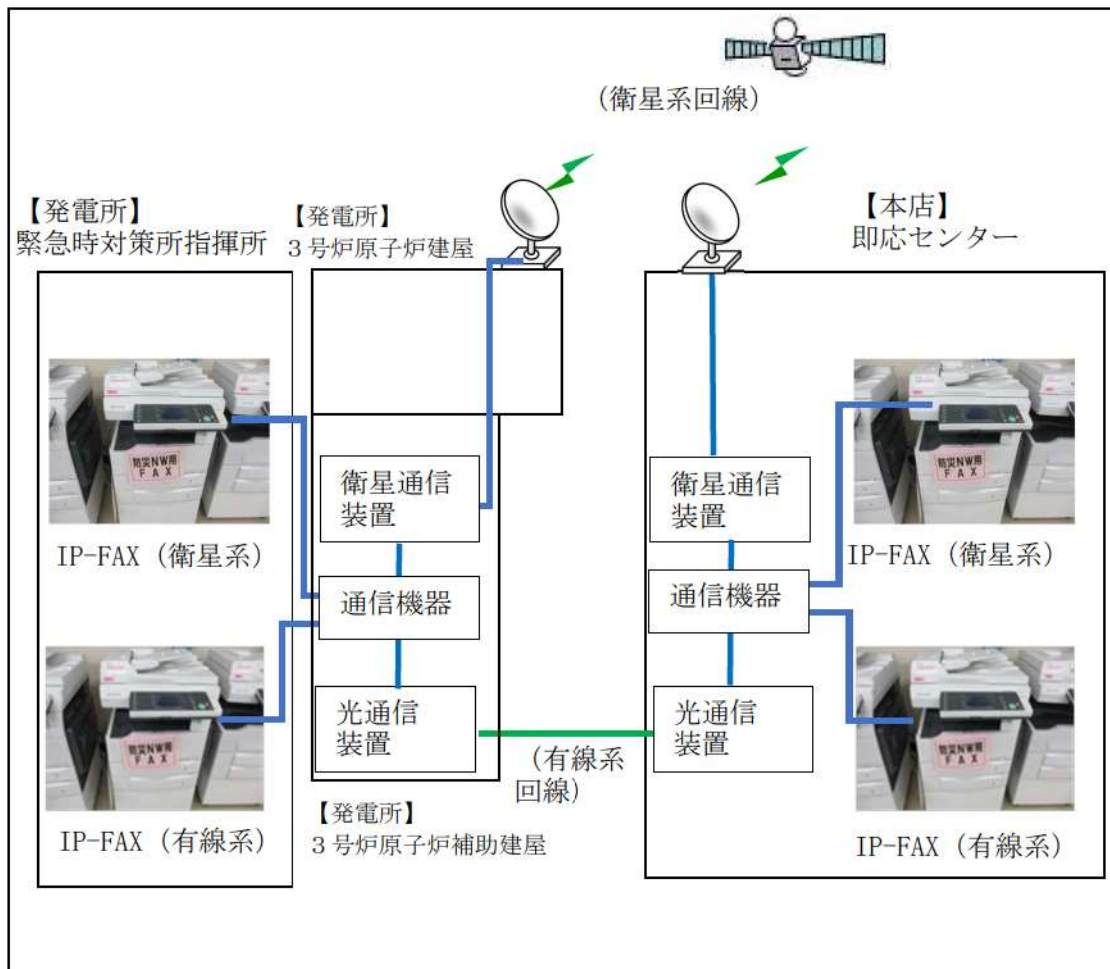

【凡例】

——— : 有線（建屋内）

※試験区間：緊急時対策所指揮所～本店即応センター

6 1 - 4 系統図

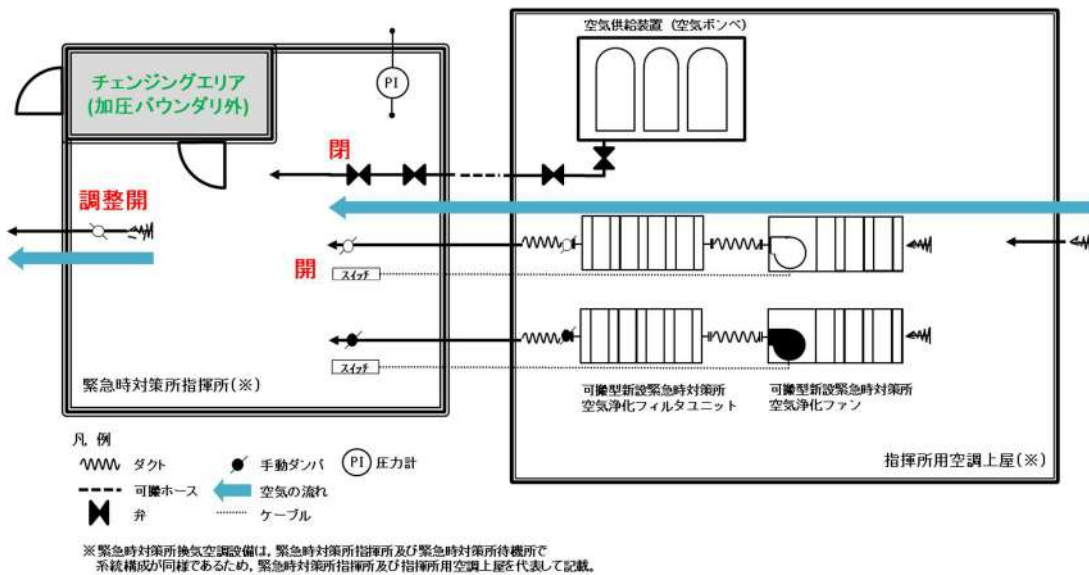

緊急時対策所換気空調設備 系統概略図

(プルーム通過前及び通過後：可搬型新設緊急時対策所空気浄化ファンによる正圧化)

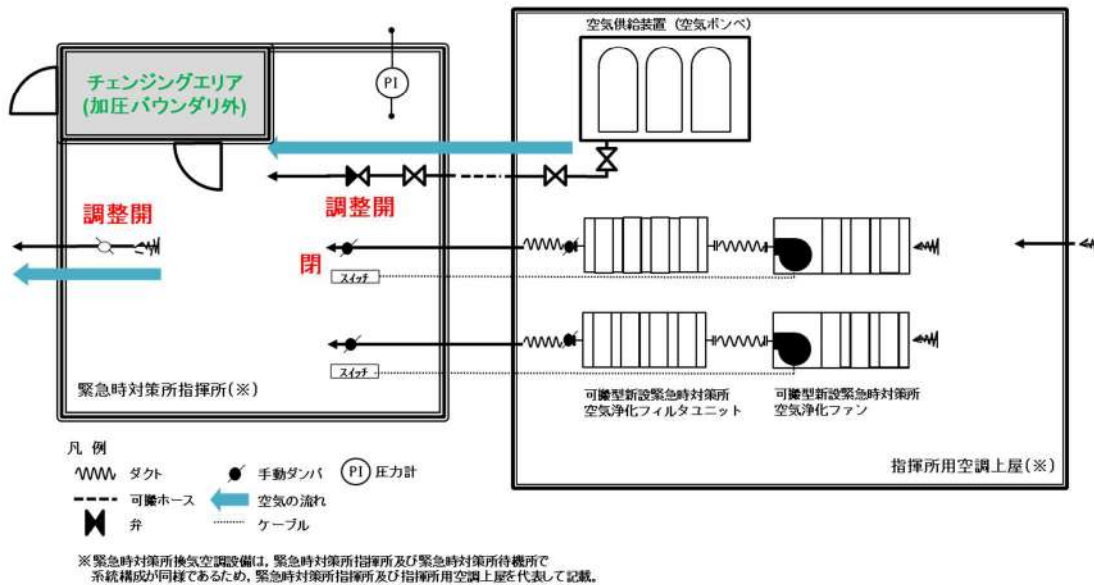

緊急時対策所換気空調設備 系統概略図

(プルーム通過中：空気供給装置による正圧化)

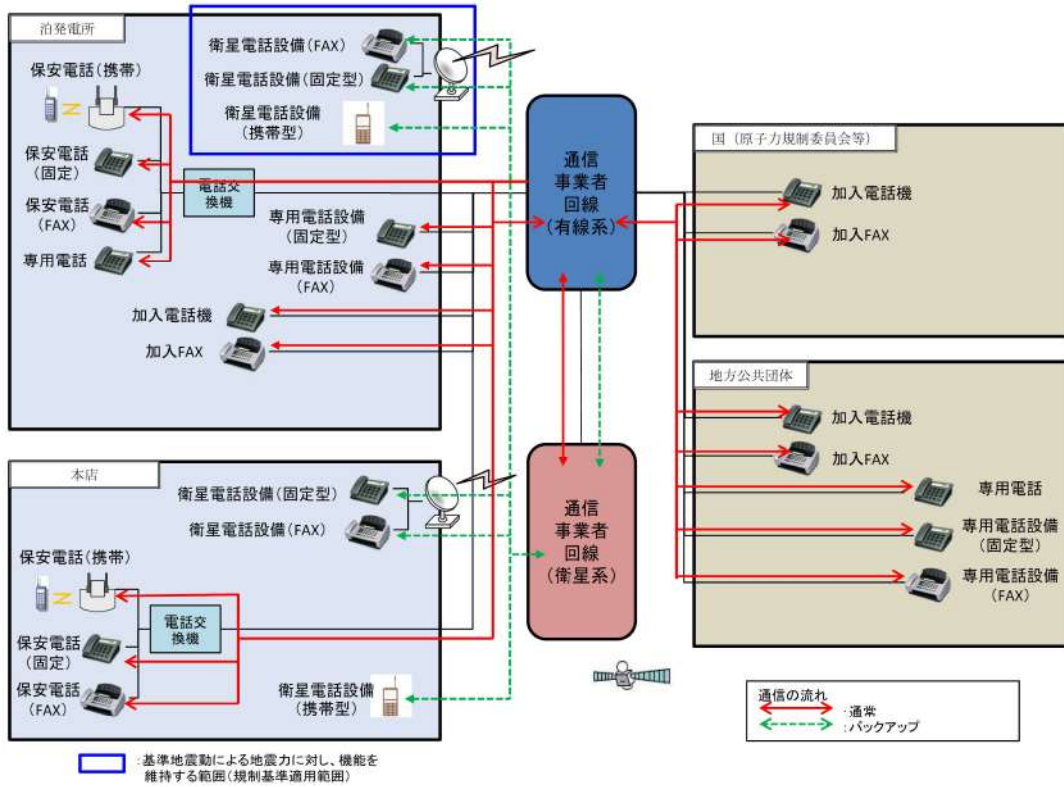

通信連絡設備（発電所外〔社外関係箇所〕）の概要（その1）

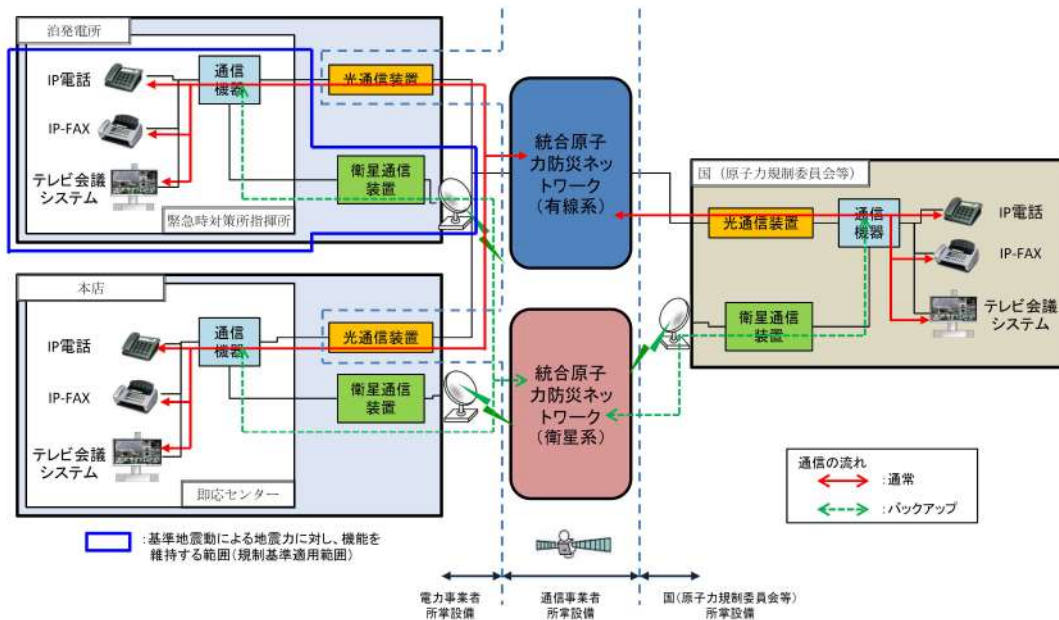

通信連絡設備（発電所外〔社外関係箇所〕）の概要（その2）

6 1 - 5 容量設定根拠

名称		緊急時対策所/正圧化差圧
差圧	Pa	100 以上
機器仕様に関する注記		—
<p>【設定根拠】</p> <p>緊急時対策所指揮所及び緊急時対策所待機所の加圧バウンダリは、配置上、屋外に設置されているため、緊急時対策指揮所及び緊急時対策所待機所へのインリークは風の動圧に起因する差圧によるものと考えられる。</p> <p>被ばく評価で用いる気象条件における風速（約3.4m/s）に対する動圧に抗する緊急時対策所内圧力に十分な余裕を見込むため、想定風速を10m/sとした。</p> $P（動圧）=0.5 \times \rho \times U^2 = 0.5 \times 1.2 \times 10^2 = 60\text{Pa}$ <p style="text-align: center;">ρ : 流体の密度 U : 流体の速度</p> <p>ここで、緊急時対策所指揮所及び緊急時対策所待機所の必要差圧は60Paに余裕を持った100Paに設定する。</p>		

名称	可搬型新設緊急時対策所空気浄化ファン	
台数	台	2 (予備 2)
容量	m ³ /h/台	285 以上 (注 1), (1, 500 以上 (注 2))
機器仕様に関する注記	注 1 : 要求値を示す 注 2 : 公称値を示す	

【設定根拠】

(1) 換気量

(a) 収容人数

- ・ 収容対策要員人数 : 120 名
(緊急時対策所指揮所及び緊急時対策所待機所各 60 人/建屋)

(b) 許容二酸化炭素濃度, 許容酸素濃度

許容二酸化炭素濃度は, 1.0%以下 (鉱山保安法施行規則) とする。許容酸素濃度は, 19%以上 (鉱山保安法施行規則) とする。

(c) 必要換気量の計算式

①二酸化炭素濃度基準に基づく必要換気量 (Q₁)

- ・ 収容人数 : n = 60 名
- ・ 許容二酸化炭素濃度 : C = 1.0% (鉱山保安法施行規則)
- ・ 大気二酸化炭素濃度 : C₀ = 0.03% (標準大気 of 二酸化炭素濃度)
- ・ 二酸化炭素発生量 : M = 0.046 m³/h/名 (空気調和・衛生工学便覧の中等作業の作業程度の吐出し量)
- ・ 必要換気量 : Q₁ = 100Mn / (C - C₀) m³/h (空気調和・衛生工学便覧の CO₂ 濃度基準必要換気量)

$$Q_1 = 100 \times 0.046 \times 60 \div (1.0 - 0.03) \\ = 284.53 \approx 285 [\text{m}^3/\text{h}]$$

②酸素濃度基準に基づく必要換気量 (Q₂)

- ・ 収容人数 : n = 60 名
- ・ 吸気酸素濃度 : a = 20.95% (標準大気 of 酸素濃度)
- ・ 許容酸素濃度 : b = 19% (鉱山保安法施行規則)
- ・ 成人の呼吸量 : c = 1.44 m³/h/名 (空気調和・衛生工学便覧の歩行の呼吸量)
- ・ 乾燥空気換算呼吸気酸素濃度 : d = 16.4% (空気調和・衛生工学便覧)
- ・ 必要換気量 : Q₂ = c (a - d) n / (a - b) m³/h (空気調和・衛生工学便覧の O₂ 濃度基準必要換気量)

$$Q_2 = 1.44 \times (20.95 - 16.4) \times 60 \div (20.95 - 19.0) \\ = 201.6 \approx 202 [\text{m}^3/\text{h}]$$

【設定根拠】（続）

（d）緊急時対策所の漏洩量

緊急時対策所指揮所及び緊急時対策所待機所の設計漏えい量は、1時間で緊急時対策所指揮所及び緊急時対策所待機所各加圧バウンダリ内体積519 m³の15%である77.85 m³/h（100Pa正圧化時）とする。

（e）必要換気量

上記より、可搬型新設緊急時対策所空気浄化ファンの必要換気量は二酸化炭素基準の必要換気量に対して余裕を持たせ、各建屋 1500 m³/h×1台以上を確保する設計とする。

名称		緊急時対策所
数量	式	1
許容漏えい量	m ³ /h	77.85 以下(100Pa 正圧化時)
機器仕様に関する注記		—
<p>【設定根拠】</p> <p>緊急時対策所指揮所及び緊急時対策所待機所の設計漏えい量は、1 時間で緊急時対策所指揮所及び緊急時対策所待機所各加圧バウンダリ内体積519 m³の15%である77.85 m³/h (100Pa正圧化時) 以下とする。</p> <p>また、緊急時対策所指揮所及び緊急時対策所待機所を正圧化する場合の差圧制御は、プルーム通過前後においては可搬型新設緊急時対策所空気浄化ファンの285m³/h以上の換気量で、緊急時対策所指揮所及び緊急時対策所待機所の緊急時対策所排気手動ダンパの操作により緊急時対策所指揮所及び緊急時対策所待機所外への排気量を調整し、緊急時対策所指揮所及び緊急時対策所待機所の差圧を100Pa以上の正圧化状態で維持可能とし、プルーム通過中においては、空気供給装置（空気ボンベ）の89m³/h以上の換気量で、緊急時対策所指揮所及び緊急時対策所待機所の緊急時対策所排気手動ダンパにより緊急時対策所指揮所及び緊急時対策所待機所から所外への排気量を調整し、緊急時対策所指揮所及び緊急時対策所待機所の差圧を100Pa以上の正圧化状態で維持可能な設計とする。</p>		

名称		空気供給装置（空気ポンベ）
本数	本/建屋	177 以上（注 1）,（340（注 2））
容量	L/本	46.7
充填圧力	MPa	14.7（35℃）
機器仕様に関する注記		注 1：要求値を示す 注 2：公称値を示す
<p>【設定根拠】</p> <p>必要ポンベ数は、以下に示す「(2) 酸素濃度及び二酸化炭素濃度維持に必要なポンベ本数」に必要となる緊急時対策所指揮所及び緊急時対策所待機所各 177 本以上を確保する設計とする。</p> <p>(1) 正圧維持に必要なポンベ本数</p> <p>緊急時対策所指揮所及び緊急時対策所待機所を 10 時間正圧化する必要最低限のポンベ本数は、緊急時対策所指揮所及び緊急時対策所待機所の設計漏えい量である 77.85 m³/h を考慮すると、ポンベ供給可能空気量である 5.05 m³/本から下記のとおり緊急時対策所指揮所及び緊急時対策所待機所各 155 本となる。</p> <ul style="list-style-type: none"> ・ポンベ初期充填圧力：14.7MPa（at 35℃） ・ポンベ内容積：46.7L ・減圧弁最低制御圧力：1.0MPa ・ポンベ供給可能空気量：5.05 m³/本（at-19.0℃） <p>以上より、必要ポンベ本数は下記のとおり 155 本以上となる。</p> $77.85 \text{ m}^3/\text{h} \div 5.05 \text{ m}^3/\text{本} \times 10 \text{ 時間} = 155 \text{ 本}$ <p>(2) 酸素濃度及び二酸化炭素濃度維持に必要なポンベ本数</p> <p>緊急時対策所指揮所及び緊急時対策所待機所における空気供給装置使用時の酸素濃度及び二酸化炭素濃度並びに空気ポンベ本数について評価を行った。緊急時対策所指揮所及び緊急時対策所待機所内への空気の流入はないものとし、プルーム通過中に収容する要員 46 名（緊急時対策所待機所人数）に、緊急時対策所指揮所及び緊急時対策所待機所の酸素濃度及び二酸化炭素濃度を 10 時間維持するのに必要なポンベ本数は、緊急時対策所指揮所及び緊急時対策所待機所の二酸化炭素濃度基準に基づく必要換気量である 89m³/h 以上と考慮すると、ポンベ供給可能空気量である 5.05m³/本から必要ポンベ本数は下記のとおり緊急時対策所指揮所及び緊急時対策所待機所各 177 本以上となる。現場に設置するポンベ本数については、メンテナンス予備を考慮し緊急時対策所指揮所及び緊急時対策所待機所用に各 340 本確保する設計とする。</p>		

【設定根拠】(続)

(a) 評価条件

- ・ 在室人員：46 名（緊急時対策所待機所人数）
- ・ 緊急時対策所指揮所及び緊急時対策所待機所各加圧バウンダリ内体積：519 m³
- ・ 空気流入はないものとする。
- ・ 許容酸素濃度：19%以上（鉱山保安法施行規則）
- ・ 許容二酸化炭素濃度：1.0%以下（鉱山保安法施行規則）
- ・ 酸素消費量：0.022 m³/h/人
 （「空気調和・衛生工学便覧」の作業強度分類の「静座」の作業強度に対する酸素消費量）
- ・ 呼吸による二酸化炭素排出量：0.022 m³/h/人
 （「空気調和・衛生工学便覧」の労働強度別二酸化炭素吐出し量の「極軽作業」の作業程度に対する二酸化炭素吐出し量の値）
- ・ 加圧開始時酸素濃度：20.68%（緊急時対策所内酸素濃度）
- ・ 加圧開始時二酸化炭素濃度：0.22%（緊急時対策所内二酸化炭素濃度）
- ・ 空気ポンベ加圧時間：10 時間

$$89 \text{ m}^3/\text{h} \div 5.05 \text{ m}^3/\text{本} \times 10 \text{ 時間} \approx 177 \text{ 本}$$

(b) 評価結果

10 時間加圧の酸素濃度及び二酸化炭素濃度の時間変化を図に示す。酸素濃度の最小値及び二酸化炭素濃度の最大値は以下のとおりであり、いずれも許容値を満足している。

	酸素濃度 (%)	二酸化炭素濃度 (%)
加圧10時間後	20.01	0.996



図 緊急時対策所指揮所及び緊急時対策所待機所の酸素濃度及び二酸化炭素濃度変化

名称		緊急時対策所用発電機
台数	台	4 (予備 4)
容量	kVA/台	270
機器仕様に関する注記		—

【設定根拠】

緊急時対策所の電源が喪失した場合の重大事故等対処設備（電源の確保）として、緊急時対策所用発電機を設置する。

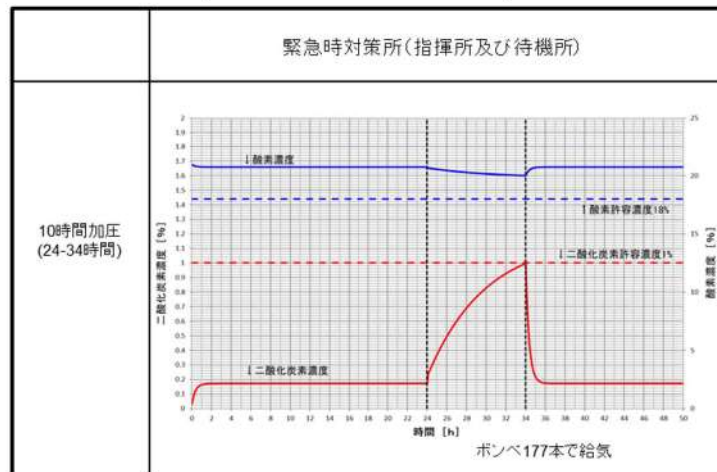
緊急時対策所用発電機は、1台で緊急時対策所指揮所及び緊急時対策所待機所それぞれに給電するために必要な容量を有するものを緊急時対策所指揮所及び緊急時対策所待機所それぞれに2台有する設計とする。

また、緊急時対策所用発電機はそれぞれの必要負荷（指揮所：36%、待機所：26%）に対して、指揮所側が約19時間、待機所側が約24時間の連続給電が可能であり、プルーム通過前には予備基を無負荷運転で待機させることから、プルーム通過時に給油が必要となることはない。

1. 容量

緊急時対策所用発電機の容量は、以下の緊急時対策所に必要な負荷を基に設定する。

表 緊急時対策所 必要な負荷

設備名称	負荷容量(kVA)		備考
	指揮所	待機所	
可搬型空気浄化装置	23.1	23.1	可搬型新設緊急時対策所用空気浄化ファン
通信連絡設備等	15.1	0.7	データ表示端末、テレビ会議システム(指揮所・待機所間)、統合原子力防災ネットワークに接続する通信連絡設備、その他通信連絡設備
室内空調設備	34.8	34.8	パッケージエアコン
照明設備	2.2	2.2	LED照明(バッテリー内蔵)
その他	21.9	9.3	OA機器等(予備容量含む)
合計	97.1	70.1	

【設定根拠】(続)

緊急時対策所用発電機の燃料補給手段は、ディーゼル発電機燃料油貯油槽から、タンクローリーを用いて給油を行う。重大事故等時に緊急時対策所用発電機を用いて緊急時対策所に電源供給した場合、約7日間の連続運転が可能な容量を有する。

		連続運転時間
100%負荷時		約8時間
75%負荷時		約10時間
50%負荷時		約15時間
<u>36%負荷時</u>		<u>約19時間</u>
<u>26%負荷時</u>		<u>約24時間</u>
25%負荷時		約25時間
無負荷時		約71時間

参考：燃料タンク容量 470L (メーカー：AIRMAN, 型式：SDG300S)

図 負荷別燃料消費量

■ 枠囲みの内容は機密情報に属しますので公開できません。

名称			酸素濃度・二酸化炭素濃度計
検知 範囲	酸素	vol%	0 ~ 25.0
	二酸化炭素	vol%	0 ~ 5.00
機器仕様に関する注記			—
<p>【設定根拠】</p> <p>酸素濃度・二酸化炭素濃度計は、可搬型重大事故等対処設備として配置するものである。</p> <p>酸素濃度・二酸化炭素濃度計は、外気から緊急時対策所への空気の取り込みを停止しした場合に、酸素濃度、二酸化炭素が事故対策のための活動に支障がない範囲にあることを正確に把握するためのものである。</p> <p>酸素濃度・二酸化炭素濃度計は、緊急時対策所指揮所に設置するための1台と予備1台、及び緊急時対策所待機所に設置するための1台と予備1台の合計2台ずつを緊急時対策所指揮所及び緊急時対策所待機所に保管する。</p> <p>1. 検知範囲</p> <p>1.1 酸素濃度</p> <p>鉱山保安法施行規則に基づき空気中の酸素濃度 19%を十分に満足する範囲を検知できる設計とする。また、表示精度としては、±0.7%の精度を有する設計とする。</p> <p>1.2 二酸化炭素濃度</p> <p>許容二酸化炭素許容濃度は、鉱山保安法施行規則に基づき、空気中の二酸化炭素濃度が1.0%以下であることを検知できる設計とする。</p> <p>また、表示精度としては±0.25%の精度を有する設計とする。</p>			

名称		緊急時対策所可搬型エリアモニタ
計測範囲	mSv/h	0.000 ～ 99.99
<p>【設定根拠】</p> <p>緊急時対策所可搬型エリアモニタは、可搬型重大事故等対処設備として配置するものである。</p> <p>緊急時対策所可搬型エリアモニタは、緊急時対策所内の放射線量を監視、測定するため、さらに空気供給装置（空気ポンプ）による加圧判断のために使用するものである。</p> <p>なお、緊急時対策所可搬型エリアモニタは、緊急時対策所指揮所に設置するための1台と予備1台、及び緊急時対策所待機所に設置するための1台と予備1台の、合計2台ずつを緊急時対策所指揮所及び緊急時対策所待機所にそれぞれ保管する。</p> <p>1. 計測範囲</p> <p>緊急時対策所可搬型エリアモニタは、プルーム放出後の緊急時対策所への放射性物質到達による指示値上昇（0.1mSv/h）を検知できる設計とする。</p> <p>そのため計測範囲は、0.000 ～ 99.99mSv/hである。</p>		

○ 安全パラメータ表示システム (SPDS) のデータ伝送概要とパラメータについて (第 34 条
まとめ資料より抜粋)

5.4 安全パラメータ表示システム (SPDS) のデータ伝送概要とパラメータについて

3号炉原子炉補助建屋に設置するデータ収集計算機が収集するデータは、データ表示
端末にて確認できる設計とする。

3号炉原子炉補助建屋に設置するデータ収集計算機に入力されるパラメータ (SPDSパ
ラメータ) は、緊急時対策所指揮所において、データを確認することができる。

通常のデータ伝送ラインである有線系回線が使用できない場合、緊急時対策所指揮所に
設置するデータ表示端末は、国の緊急時対策支援システム (ERSS) へ伝送しているパラメ
ータ (ERSS 伝送パラメータ) をバックアップ伝送ライン (表示用) である無線系回線によ
り3号炉原子炉補助建屋に設置するデータ収集計算機からデータを収集し、データ表示端
末にて確認できる設計とする。

データ収集計算機へのデータ入力については、通常はプラント計算機からの入力である
が、別途バックアップ伝送ライン (収集用) を設置している。

バックアップ伝送ライン (収集用) は、原子炉安全保護盤等の耐震性を有する計測装置
等からプラント計算機を介さずに直接データを収集することができる。

各パラメータは、データ収集計算機に2週間分 (1分周期) のデータが保存され、デー
タ表示端末にて過去データ (2週間分) が確認できる設計とする。

データ表示端末で確認できるパラメータ

(1/4)

目的	対象パラメータ	SPDS パラメータ	ERSS 伝送 パラメータ	バックアップ 対象パラメータ
炉心反応度の状態確認	中性子源領域中性子束	中性子源領域中性子束	○	○
	中間領域中性子束	中間領域中性子束	○	○
	出力領域中性子束	出力領域中性子束	○	○
		出力領域中性子束 (中間値)	○	○
	ほう酸タンク水位	A-ほう酸タンク水位	○	-
		B-ほう酸タンク水位	○	-
炉心冷却の状態確認	加圧器水位	加圧器水位	○	○
	1次冷却材圧力 (広域)	1次冷却材圧力	○	○
	1次冷却材温度 (広域-高温側, 低温側)	Aループ1次冷却材高温側温度 (広域)	○	○
		Bループ1次冷却材高温側温度 (広域)	○	○
		Cループ1次冷却材高温側温度 (広域)	○	○
		Aループ1次冷却材低温側温度 (広域)	○	-
		Bループ1次冷却材低温側温度 (広域)	○	-
		Cループ1次冷却材低温側温度 (広域)	○	-
	主蒸気ライン圧力	A-主蒸気ライン圧力	○	○
		B-主蒸気ライン圧力	○	○
		C-主蒸気ライン圧力	○	○
	高圧注入流量	A-高圧注入ポンプ出口流量	○	○
		B-高圧注入ポンプ出口流量	○	○
	低圧注入流量	余熱除去Aライン流量	○	○
		余熱除去Bライン流量	○	○
	燃料取替用水ピット水位	燃料取替用水ピット水位	○	○
炉心冷却の状態確認	蒸気発生器水位 (広域)	A-蒸気発生器水位 (広域)	○	○
		B-蒸気発生器水位 (広域)	○	○
		C-蒸気発生器水位 (広域)	○	○
	蒸気発生器水位 (狭域)	A-蒸気発生器水位 (狭域)	○	-
		B-蒸気発生器水位 (狭域)	○	-
		C-蒸気発生器水位 (狭域)	○	-
	補助給水流量	A-補助給水ライン流量	○	○
		B-補助給水ライン流量	○	○
		C-補助給水ライン流量	○	○
	補助給水ピット水位	補助給水ピット水位	○	-
	電源の状態 (ディーゼル発電機の運転状態)	6-3 ADG 遮断器	○	○
		6-3 BDG 遮断器	○	○
	所内母線電圧 (非常用)	6-3 A 母線電圧	○	○
		6-3 B 母線電圧	○	○
サブクール度	サブクール度 (ループ)	○	○	
	サブクール度 (T/C)	○	-	

(2/4)

目的	対象パラメータ		SPDS パラメータ	ERSS 伝送 パラメータ	バックアップ 対象パラメータ
燃料の状態 確認	1次冷却材圧力 (広域)	1次冷却材圧力	○	○	○
	炉心出口温度	炉心出口最大温度	○	○	○
		炉心出口平均温度	○	○	○
	1次冷却材温度 (広域-高温側, 低温側)	Aループ1次冷却材高温側温度(広域)	○	○	○
		Bループ1次冷却材高温側温度(広域)	○	○	○
		Cループ1次冷却材高温側温度(広域)	○	○	○
		Aループ1次冷却材低温側温度(広域)	○	—	○
		Bループ1次冷却材低温側温度(広域)	○	—	○
		Cループ1次冷却材低温側温度(広域)	○	—	○
	格納容器内高レンジエアモニタ の指示値	格納容器高レンジエアモニタ (高レンジ)	○	○	○
格納容器高レンジエアモニタ (低レンジ)		○	—	○	

目的	対象パラメータ	SPDS パラメータ	ERSS 伝送 パラメータ	バックアップ 対象パラメータ	
格納容器の 状態確認	原子炉格納容器圧力	格納容器圧力	○	○	○
	格納容器圧力 (AM 用)	格納容器圧力 (AM 用)	○	—	○
	格納容器内温度	格納容器内温度	○	○	○
	格納容器内水素濃度	格納容器内水素濃度	○	—	○
	格納容器水位	格納容器水位	○	—	○
	原子炉下部キャビティ水位	原子炉下部キャビティ水位	○	—	○
	アニュラス水素濃度 (可搬型)	アニュラス水素濃度 (可搬型)	○	—	○
	格納容器再循環サンプ水位 (広域)	格納容器再循環サンプ水位 (広域)	○	○	○
	格納容器再循環サンプ水位 (狭域)	格納容器再循環サンプ水位 (狭域)	○	—	○
	格納容器スプレイ流量	A-格納容器スプレイ冷却器出口流量	○	○	○
		B-格納容器スプレイ冷却器出口流量	○	○	○
	代替格納容器スプレイポンプ 出口積算流量	代替格納容器スプレイポンプ 出口積算流量	○	—	○
	B-格納容器スプレイ冷却器 出口積算流量 (AM 用)	B-格納容器スプレイ冷却器出口積算 流量 (AM 用)	○	—	○
格納容器内高レンジエアモニタ の指示値		格納容器高レンジエアモニタ (高レンジ) 格納容器高レンジエアモニタ (低レンジ)	○ ○	○ —	○ ○
放射能隔離 の状態確認	排気筒ガスモニタの指 示値	排気筒ガスモニタ	○	○	○
		排気筒高レンジガスモニタ (低レンジ)	○	○	○
		排気筒高レンジガスモニタ (高レンジ)	○	○	○
原子炉格納容器隔離の 状態	C/V 隔離 A (T 信号)	○	○	○	
ECCS の状 態等	ECCS の状態 (高圧注入 系)	A-高圧注入ポンプ	○	○	○
		B-高圧注入ポンプ	○	○	○
	ECCS の状態 (低圧注入 系)	A-余熱除去ポンプ	○	○	○
		B-余熱除去ポンプ	○	○	○
	格納容器スプレイ ポンプの状態	A-格納容器スプレイポンプ	○	○	○
		B-格納容器スプレイポンプ	○	○	○
	ECCS の状態	ECCS 作動	○	○	○
原子炉補機冷却水サージ タンク水位	原子炉補機冷却水サージタンク水位	○	—	○	
充てん流量	充てんライン流量	○	○	○	
原子炉容器水位	原子炉容器水位	○	○	○	

目的	対象パラメータ	SPDS パラメータ	ERSS 伝送 パラメータ	バックアップ 対象パラメータ	
使用済燃料 ピットの状 態確認	使用済燃料ピット水位 (AM用)	A-使用済燃料ピット水位 (AM用)	○	○	○
		B-使用済燃料ピット水位 (AM用)	○	○	○
	使用済燃料ピット水位 (可搬型)	A-使用済燃料ピット水位 (可搬型)	○	-	○
		B-使用済燃料ピット水位 (可搬型)	○	-	○
	使用済燃料ピット温度 (AM用)	A-使用済燃料ピット温度 (AM用)	○	○	○
		B-使用済燃料ピット温度 (AM用)	○	○	○
	使用済燃料ピット周辺の 放射線量	使用済燃料ピットエリアモニタ	○	○	○
		使用済燃料ピット可搬型エリアモニタ	○	-	○
環境の状態 確認	モニタリングポスト及び モニタリングステーショ ンの指示値	モニタリングステーション空間放射線量率	○	○	-※1
		モニタリングポスト1空間放射線量率	○	○	-※1
		モニタリングポスト2空間放射線量率	○	○	-※1
		モニタリングポスト3空間放射線量率	○	○	-※1
		モニタリングポスト4空間放射線量率	○	○	-※1
		モニタリングポスト5空間放射線量率	○	○	-※1
		モニタリングポスト6空間放射線量率	○	○	-※1
		モニタリングポスト7空間放射線量率	○	○	-※1
環境の状態 確認	気象情報	風向 (C点)	○	○	-※1
		風速 (C点)	○	○	-※1
		大気安定度	○	○	-※1
水素爆発による 原子炉格納容器 の破損防止	水素爆発による原子炉格納容 器の破損防止	格納容器水素イグナイタ温度	○	-	○
		原子炉格納容器水素処理装置温度	○	-	○
水素爆発に よる原子炉 建屋の損傷 防止	水素爆発による原子炉 建屋の損傷防止	アニュラス水素濃度 (可搬型)	○	-	○
その他	主給水ライン流量	A-主給水ライン流量	○	○	○
		B-主給水ライン流量	○	○	○
		C-主給水ライン流量	○	○	○
	原子炉トリップの状態	制御棒状態	○	○	○
	S/G細管漏えい監視	復水器排気ガスモニタ	○	○	○
		蒸気発生器ブローダウン水モニタ	○	○	○
	格納容器ガスモニタの 指示値	格納容器ガスモニタ	○	○	○
	放水口の放射線	放水口ポスト	○	○	○

※1:「環境の状態確認」のパラメータはプラント共通設備のパラメータであり、号炉ごとに設置しているプラント計算機への入力を行わず、直接データ収集計算機へデータ入力している。なお、「環境の状態確認」のパラメータについては、可搬型モニタリングポスト及び可搬型気象観測設備からの無線伝送により緊急時対策所指揮所にて確認可能である。

○ 安全パラメータ表示システム（SPDS）のデータ伝送概要とパラメータについて（第34条
まとも資料より抜粋）

3号炉原子炉補助建屋にあるデータ収集計算機から緊急時対策所指揮所にあるデータ表示端末へのデータ伝送手段は有線（光通信回線）と無線（無線通信回線）により構成し、多様性を確保する設計とする。

なお、放射性物質の放射線量の測定に用いる可搬型モニタリングポスト、風向及び風速その他の気象条件の測定に用いる可搬型気象観測装置のデータは無線により緊急時対策所指揮所へ伝送することで確認できる設計とする。



図 緊急時対策所 必要な情報を把握するための設備の概要



図 安全パラメータ表示システム（SPDS）の概要

通信連絡設備（第34条 まとめ資料より抜粋）

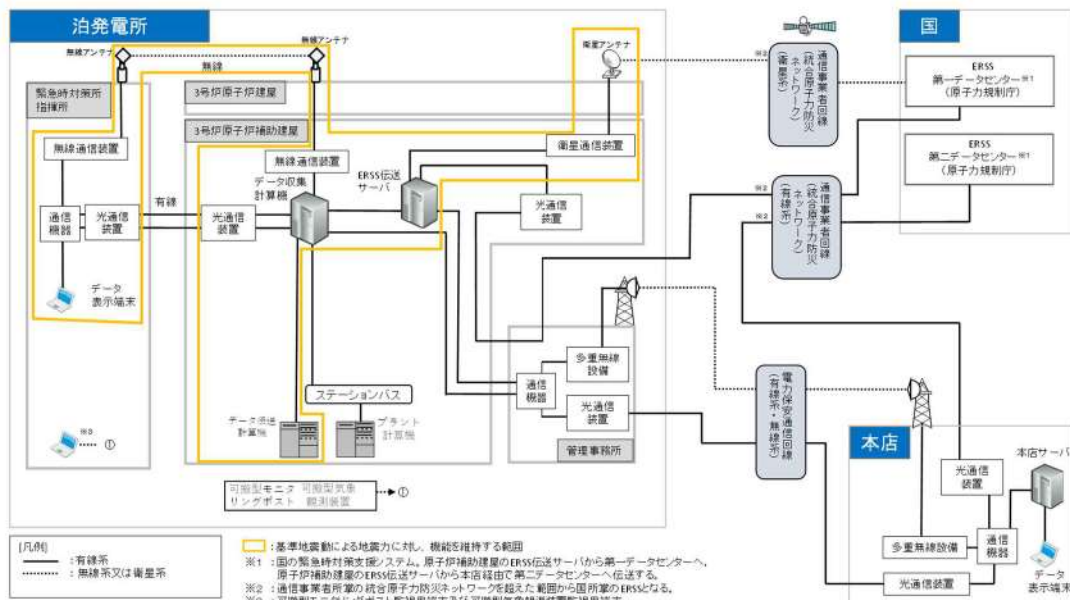
○ 通信連絡設備について

発電所内の関係要員に対して必要な指示を行うための通信連絡設備（発電所内用）を緊急時対策所に設置する設計とする。

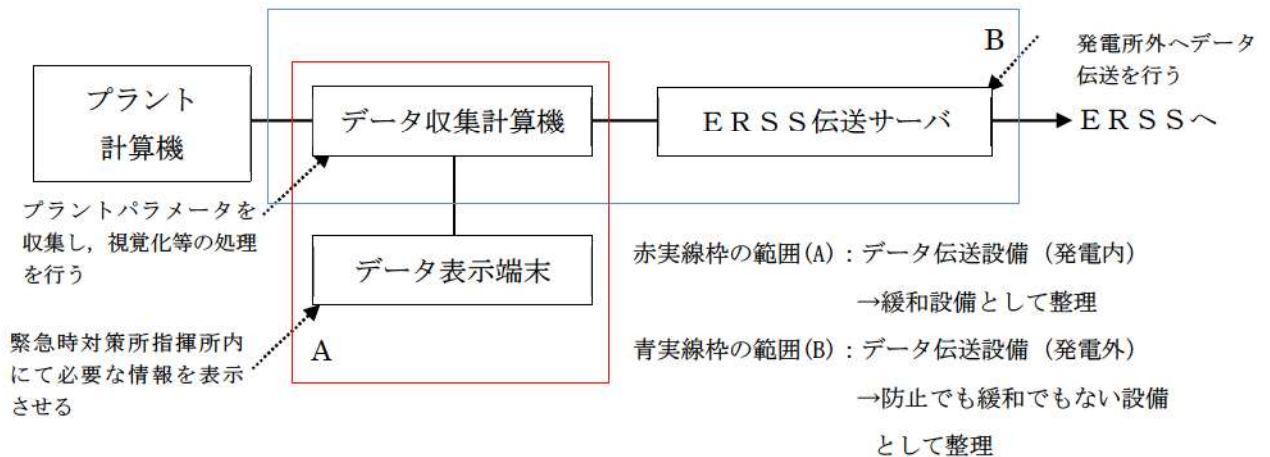
また、発電所外の関連箇所へ連絡を行うための通信連絡設備（発電所外用）を緊急時対策所に設置する設計とする。

また、通信連絡設備にはそれぞれ多様性を持たせている。

ERSSへデータを伝送する設備については3号炉原子炉補助建屋に設置する。

緊急時対策所に設置する通信連絡設備については、基準地震動による地震力に対し、機能を維持するための措置を講じる。

通信連絡設備の概要図を、図に示す。



図 緊急時対策所 通信連絡設備の概要図



○ 配備資機材等の数量等について

(1) 通信連絡設備の通信種別と配備台数，電源設備

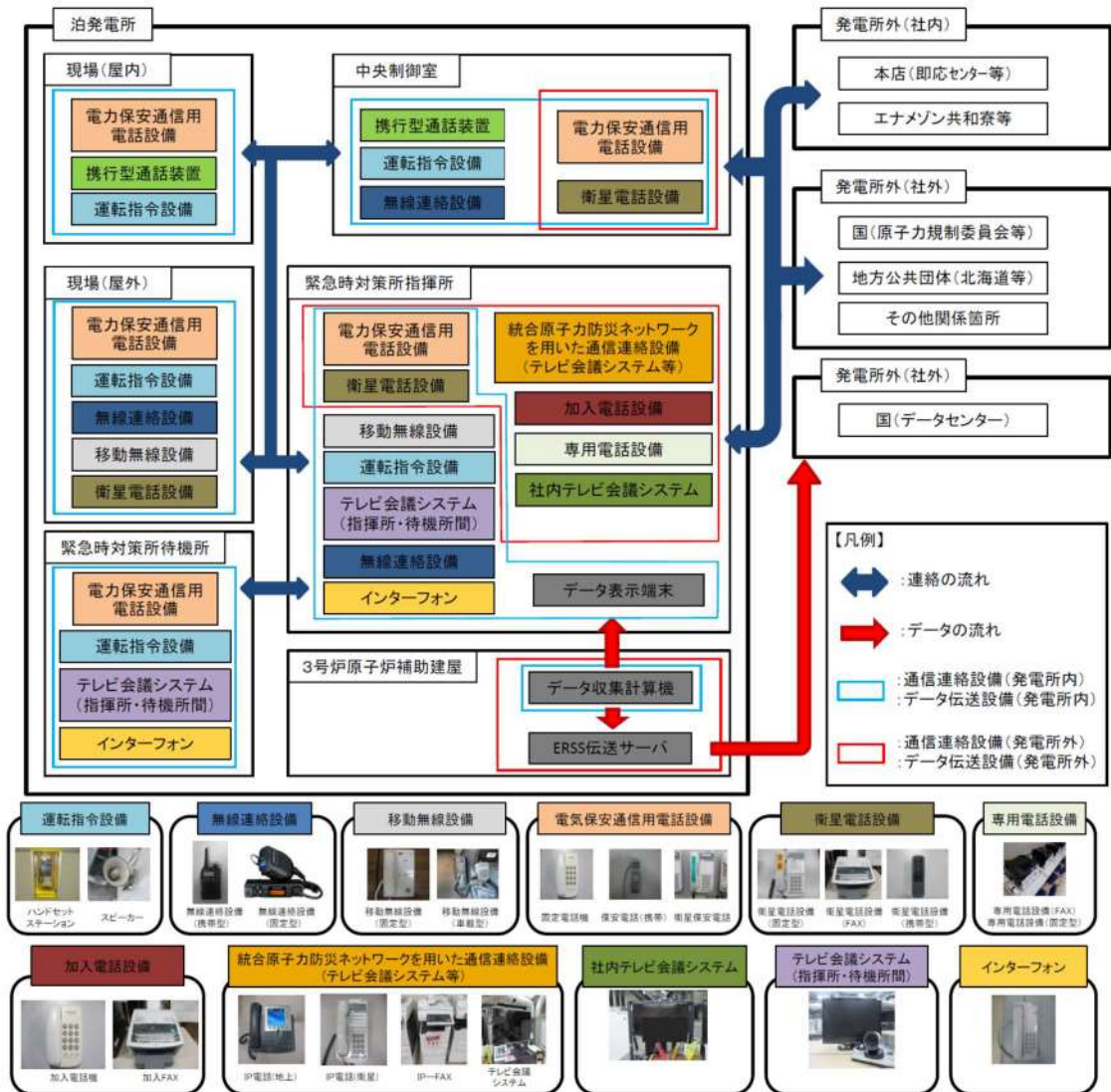
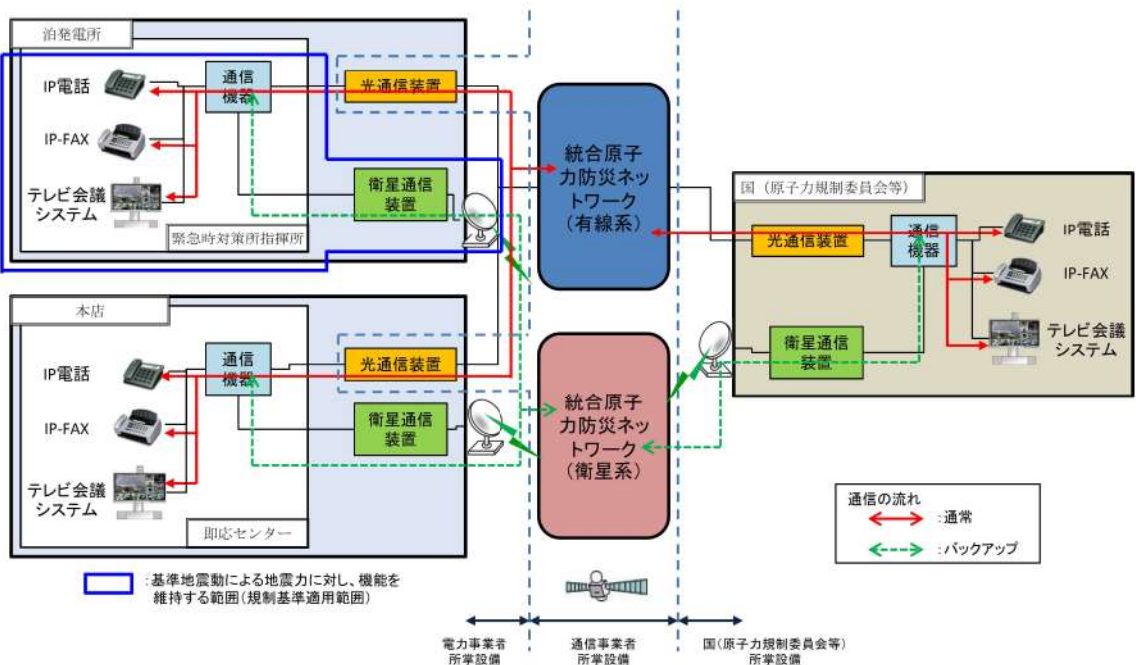
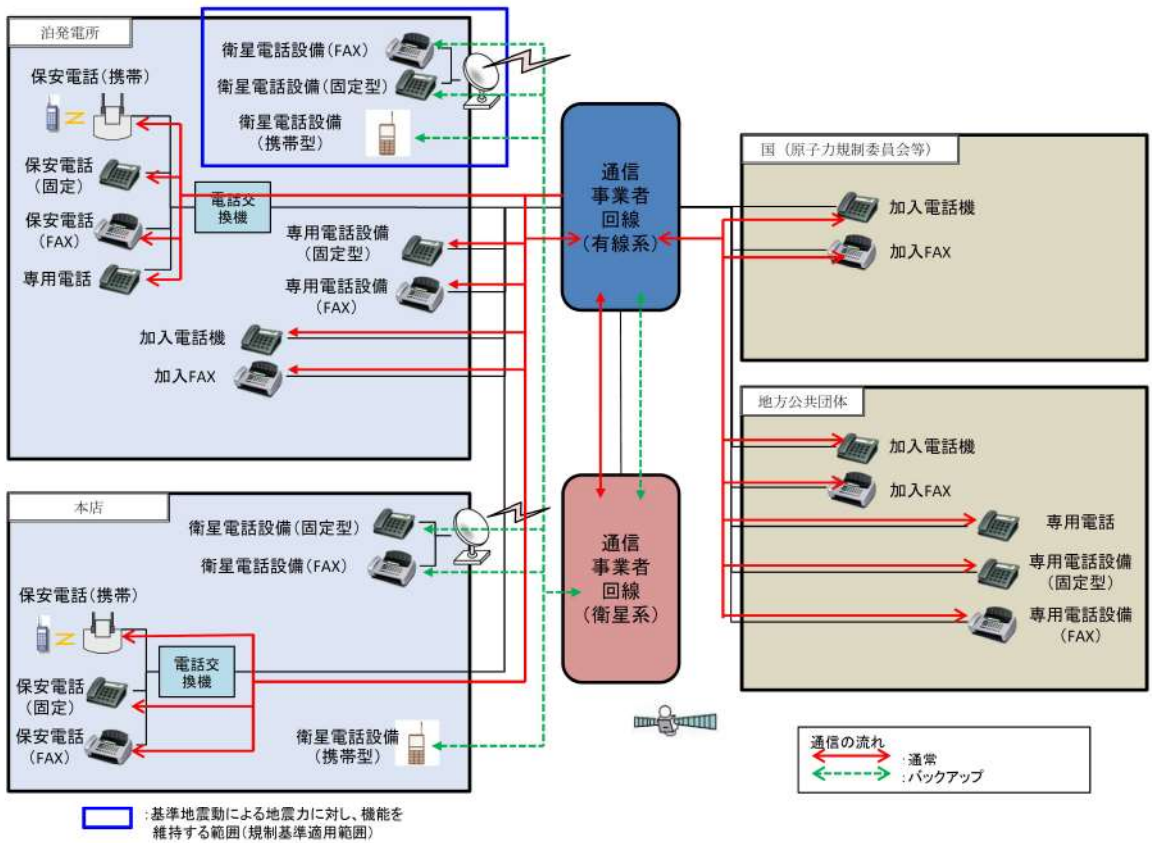
緊急時対策所に配備する通信連絡設備の通信種別と配備台数等は次のとおりである。

表 通信連絡設備の通信種別と配備台数，電源設備

場所	通信種別	主要設備		配備台数 ^{※2}	電源設備	
指揮所	発電所内外	電力保安通信用電話設備	保安電話（固定） ^{※1}	8	通信用蓄電池，非常用所内電源	
			保安電話（FAX）	1	通信用蓄電池，非常用所内電源，無停電電源装置	
		衛星電話設備	衛星電話設備（固定型）	3	充電池，常用所内電源，非常用所内電源，緊急時対策所用発電機	
			衛星電話設備（携帯型）	15	充電池	
	発電所内	インターフォン		1	常用所内電源，緊急時対策所用発電機，無停電電源装置	
		移動無線設備		1	通信用蓄電池，常用所内電源，非常用所内電源	
		無線連絡設備	無線連絡設備（固定型）	1	非常用所内電源，緊急時対策所用発電機，無停電電源装置	
		運転指令設備		1	専用蓄電池，常用所内電源，非常用所内電源	
		テレビ会議システム（指揮所・待機所間）		1	常用所内電源，緊急時対策所用発電機，無停電電源装置	
	発電所外	衛星電話設備	衛星電話設備（FAX）	1	充電池，常用所内電源，非常用所内電源，緊急時対策所用発電機，無停電電源装置	
		社内テレビ会議システム		1	充電池，常用所内電源，非常用所内電源，緊急時対策所用発電機，無停電電源装置	
		統合原子力防災ネットワーク設備	テレビ会議システム		1	充電池，常用所内電源，非常用所内電源，緊急時対策所用発電機，無停電電源装置
			IP電話（地上系）		4	
			IP電話（衛星系）		2	
			IP-FAX（地上系）		2	
		加入電話設備	加入電話機		2	通信事業者から給電
			加入FAX		1	常用所内電源，非常用所内電源，緊急時対策所用発電機
		専用電話設備	専用電話設備（固定型）		7	充電池，常用所内電源，非常用所内電源，緊急時対策所用発電機，無停電電源装置
	専用電話設備（FAX）		7			
待機所	発電所内	電力保安通信用電話設備	保安電話（固定） ^{※1}	1	通信用蓄電池，非常用所内電源	
		インターフォン		1	常用所内電源，緊急時対策所用発電機，無停電電源装置	
		運転指令設備		1	専用蓄電池，常用所内電源，非常用所内電源	
		テレビ会議システム（指揮所・待機所間）		1	常用所内電源，緊急時対策所用発電機，無停電電源装置	
		無線連絡設備	無線連絡設備（携帯型）	4	充電池又は乾電池	

※1：加入電話設備に接続されており，発電所外への連絡も可能。

※2：予備を含む。（今後，訓練等で見直しを行う。）

- 緊急時対策所換気空調設備・空気供給装置（第34条 まとめ資料より抜粋）
- 換気設備及び加圧設備について

(1) 換気設備の概要

緊急時対策所指揮所及び緊急時対策所待機所は、T.P. 39mに設置し、指揮所用空調上屋及び待機所用空調上屋に設置する緊急時対策所換気空調設備を用いることにより、重大事故等発生時においても、緊急時対策所指揮所及び緊急時対策所待機所にとどまる対策要員の7日間の実効線量が100mSvを超えない設計とする。

緊急時対策所指揮所及び緊急時対策所待機所用の緊急時対策所換気空調設備は、可搬型新設緊急時対策所空気浄化ファン、可搬型新設緊急時対策所空気浄化フィルタユニット、空気供給装置（空気ポンプ）及び監視計器により構成する。

重大事故等発生時のブルーム通過前においては、指揮所用空調上屋及び待機所空調上屋に設置されている可搬型新設緊急時対策所空気浄化ファン、可搬型新設緊急時対策所空気浄化フィルタユニットで緊急時対策所指揮所及び緊急時対策所待機所を正圧化し、フィルタを介さない外気の流入を低減する設計とする。

ブルーム通過中においては、可搬型新設緊急時対策所空気浄化ファン及び可搬型新設緊急時対策所空気浄化フィルタユニットによる給気を停止し、手動ダンパにより隔離するとともに、指揮所用空調上屋及び待機所空調上屋に設置されている空気供給装置（空気ポンプ）により緊急時対策所指揮所及び緊急時対策所待機所を正圧化し、外気の流入を完全に遮断可能な設計とする。

ブルーム通過後においては、ブルーム通過前と同様に指揮所用空調上屋及び待機所空調上屋に設置されている可搬型新設緊急時対策所空気浄化ファン及び可搬型新設緊急時対策所空気浄化フィルタユニットにより緊急時対策所指揮所及び緊急時対策所待機所を正圧化することにより、フィルタを介さない外気の流入を低減する設計とする。

また、緊急時対策所指揮所及び緊急時対策所待機所の差圧制御は、緊急時対策所指揮所及び緊急時対策所待機所の緊急時対策所排気手動ダンパの開度調整により行い、緊急時対策所排気手動ダンパは手動にて開度調整を行う設計とする。

設備名称	数量		仕様
	緊急時対策所 指揮所用	緊急時対策所 待機所用	
緊急時対策所	1 式		緊急時対策所指揮所及び緊急時対策所待機所の2建屋 材料：コンクリート躯体 漏えい量：77.85m ³ /h以下 (100Pa 正圧化時)
可搬型新設緊急時対策所空気浄化ファン	1 台 (予備 1 台)	1 台 (予備 1 台)	風量：1,500m ³ /h
可搬型新設緊急時対策所空気浄化フィルタユニット	1 台 (予備 1 台)	1 台 (予備 1 台)	微粒子フィルタ除去効率：99.99以上 よう素フィルタ除去効率：99.75以上 (補足) 微粒子フィルタ除去効率：0.7μm以上の粒子除去効率 よう素フィルタ除去効率：放射性よう素の除去効率 除去効率：(1 - 下流の粒子数 / 上流の粒子数) × 100%
空気浄化装置 (空気ポンペ)	177 本以上	177本以上	容量：約47L (1 本あたり) 充填圧力：約 14.7MPa
監視計器※	1 式		圧力計，酸素濃度・二酸化炭素濃度計，可搬型モニタリングポスト，緊急時対策所可搬型エリアモニタ

※監視計器の内，可搬型モニタリングポストについては「2.17 監視測定設備(設置許可基準規則第 60 条に関する設計方針を示す章)」で示す

【参考】加圧設備運転時の酸素濃度維持及び二酸化炭素濃度抑制に必要な空気供給量の評価条件

1. 酸素濃度維持に必要な空気供給量の評価条件

○鉱山保安法施行規則（許容酸素濃度に使用）

第十六条第一項

鉱山労働者が作業し、又は通行する坑内の空気の酸素含有率は十九パーセント以上とし、炭酸ガス含有率は一パーセント以下とすること。

（平成16年9月27日 経済産業省令第96号，最終改正令和5年3月28日経済産業省令第11号）

○成人の呼吸量（酸素消費量の換算に使用）

（「空気調和・衛生工学便覧」の記載より）

作業	呼吸数 (回/min)	呼吸数 (cm/回)	呼吸数 (L/min)
仰が（臥）	14	280	5
静座	16	500	8
歩行	24	970	24
歩行 (150m/min)	40	1,600	64
歩行 (300m/min)	45	2,290	100

○成人呼吸気の酸素量（酸素消費量の換算に使用）

（「空気調和・衛生工学便覧」の記載より）

	吸気 (%)	呼気 (%)	乾燥空気換算 (%)
酸素量	20.95	15.39	16.40

2. 二酸化炭素濃度抑制に必要な空気供給量の評価条件

○鉱山保安法施行規則（許容二酸化炭素濃度に使用）

第十六条第一項

鉱山労働者が作業し、又は通行する坑内の空気の酸素含有率は十九パーセント以上とし、炭酸ガス含有率は一パーセント以下とすること。

（平成16年9月27日 経済産業省令第96号，最終改正令和5年3月28日経済産業省令第11号）

○各種作業に対するエネルギー代謝率（「空気調和・衛生便覧」の記載より）

RMR 区分	作業	RMR	作業	RMR
0～1	キーパンチ	0.6	-	-
	計器監視(立)	0.6	運転(乗用車)	0.6～1.0
1～2	れんが積み	1.2	バルブ操作	1.0～2.0
	工事監督	1.8	徒歩	1.5～2.2
2～3	馬車	2.2		
	測量	2.6	塗装(はけ, ローラ)	2.0～2.5
3～4	やすりかけ	3.5	自転車	3.0～3.5
4～5	ボルト締め	4.5	電柱立て	4.0～5.0
5以上	かけ足	5.0	土掘り	5.0～6.0
	はしごのぼり	10.0	-	-

○労働強度別二酸化炭素吐出し量（「空気調和・衛生便覧」の記載より）

RMR 区分	作業程度	二酸化炭素吐出し量 ($\text{m}^3/\text{h}\cdot\text{人}$)	計算採用二酸化炭素 吐出し量 ($\text{m}^3/\text{h}\cdot\text{人}$)
0	安静時	0.0132	0.013
0～1	極軽作業	0.0132～0.242	0.022
1～2	軽作業	0.0242～0.0352	0.030
2～4	中等作業	0.352～0.0572	0.046
4～7	重作業	0.0572～0.0902	0.074

○「二酸化炭素消火設備の安全対策について(通知)」(平成8年9月20日付け消防予第193号, 消防危第117号)

・表1 二酸化炭素の濃度と人体への影響

<2% : はっきりした影響は認められない

2～3% : 5～10分 呼吸深度の増加、呼吸数の増加

3～4% : 10～30分 頭痛、めまい、悪心、知覚低下

4～6% : 5～10分 上記症状、過呼吸による不快感

6～8% : 10～60分 意識レベルの低下、その後意識喪失へ進む、ふるえ、けいれんな
どの不随意運動を伴うこともある

○二酸化炭素の生理作用が現れる濃度（許容二酸化炭素濃度の目安）（「空気調和・衛生工学便覧」の記載より）

（単位：ppm）

分類	単純窒息性
ガス	二酸化炭素
作用	吸気中酸素分圧を低下させ、酸素欠乏症を誘引、呼吸困難、弱い刺激、窒息
1日8時間、1週間40時間の労働環境における許容濃度	5,000
のどの刺激	40,000
目の刺激	40,000
数時間ばく露で安全	11,000～17,000
1時間ばく露で安全	30,000～40,000

○ 可搬型新設緊急時対策所空気浄化ファン及び可搬型新設緊急時対策所空気浄化フィルタユニット

a. 構造

緊急時対策所指揮所及び緊急時対策所待機所へ給気する可搬型新設緊急時対策所空気浄化ファン，可搬型新設緊急時対策所空気浄化フィルタユニットの概要図を図に示す。可搬型新設緊急時対策所空気浄化フィルタユニットは微粒子フィルタ，よう素フィルタから構成される。各フィルタはケーシング内に設置しており，フィルタを介さない外気取込を防止する密閉構造となっている。



図 可搬型新設緊急時対策所空気浄化ファンの概要図



図 可搬型新設緊急時対策所空気浄化フィルタユニットの概要図

b. 風量

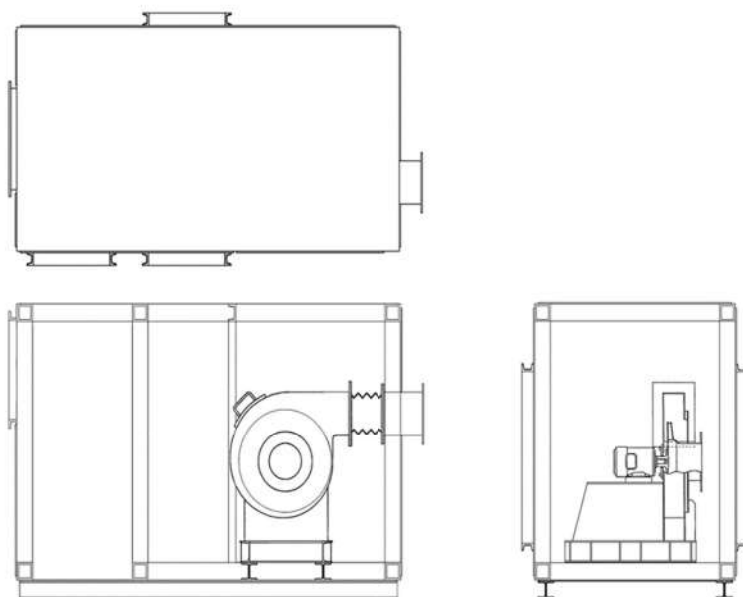
可搬型新設緊急時対策所空気浄化ファンの風量は1台当り1,500m³/hを確保することにより、プルーム通過前及び通過後の可搬型新設緊急時対策所空気浄化ファン運転時の必要換気量である285m³/h以上を満足する設計とする。

c. フィルタ性能

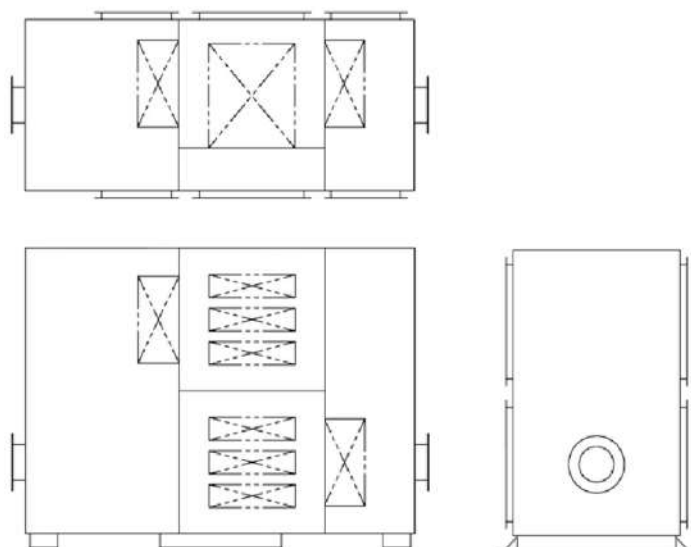
(a) フィルタ除去効率

可搬型新設緊急時対策所空気浄化フィルタユニットの微粒子フィルタ及びよう素フィルタの除去効率を表に示す。フィルタ除去効率は、定期的に性能検査を実施し、総合除去効率が確保されていることを確認する。

表 可搬型新設緊急時対策所空気浄化フィルタユニットの除去効率

種類	単体除去効率[%]	総合除去効率[%]
微粒子フィルタ	99.97(0.15μmDOP粒子)	99.99(0.7μmDOP粒子)
よう素 フィルタ	無機よう素：99.0 有機よう素：95.0 (相対湿度95%)	99.75 (相対湿度95%)

(b) フィルタ保持容量

可搬型新設緊急時対策所空気浄化フィルタユニットは、緊急時対策所の居住性確保の要件である東京電力株式会社福島第一原子力発電所事故相当の放射性物質の放出量を想定した場合においても、可搬型新設緊急時対策所空気浄化ファンが吸込む想定核分裂生成物量に対し十分な保持容量を有している。そのため供用中のフィルタ交換は不要な設計とし、居住空間の汚染のおそれはない。

放射性物質等の想定捕集量と可搬型新設緊急時対策所空気浄化フィルタユニット装置の保持容量を表に示す。

表 可搬型新設緊急時対策所空気浄化フィルタユニットの保持容量

種類	放射性物質等の想定捕集量	保持容量
微粒子フィルタ	約310mg	約1400g/台
よう素 フィルタ	約1.1mg	約240g/台

(c) よう素フィルタ使用可能期間

よう素フィルタは、大気中の湿分等の吸着障害物質を吸着することによる吸着面積の減少により吸着能力が劣化する。

2011年及び2012年1月～12月までの泊発電所内の相対湿度データに関して日平均として整理した結果を図に示す。横軸に各日単位で1年間、縦軸に日平均の相対湿度を示す。この結果、95%RH以上の相対湿度の高い日はなく、相対湿度90%RH以上は年間13日（2011年）、1日（2012年）であった。

また、2021年においても確認を行ったところ、日平均の相対湿度95%RHは年間を通して2日間しかなく、相対湿度90%RH以上となるのは年間20日（5%程度）であった。

また、本システムにはヒーターが設置されており、暖気により相対湿度の低い空気が供給される。したがって、相対湿度が95%RHを上回ることとはなく、よう素フィルタの除去性能に対する湿度の影響は無いものと考えられるため、7日間（168時間）の連続運転において捕集効率を99.75%以上確保することは十分可能である。



図 2011年1月～2012年12月の日平均相対湿度

○計測器（被ばく管理，汚染管理）

品名		配備数／保管場所			
個人線量計	ポケット線量計	140台 ^{※1}	緊急時対策所 指揮所， 緊急時対策所 待機所	50台 ^{※5}	3号機 中央 制御室
	ガラスバッジ	140台 ^{※1}		50台 ^{※5}	
GM汚染サーベイメータ		10台 ^{※2}		3台 ^{※6}	
電離箱サーベイメータ		10台 ^{※3}		3台 ^{※7}	
可搬型エリアモニタ		4台 ^{※4}		—	

※1：60名×2箇所（指揮所，待機所）×1.1倍＋余裕

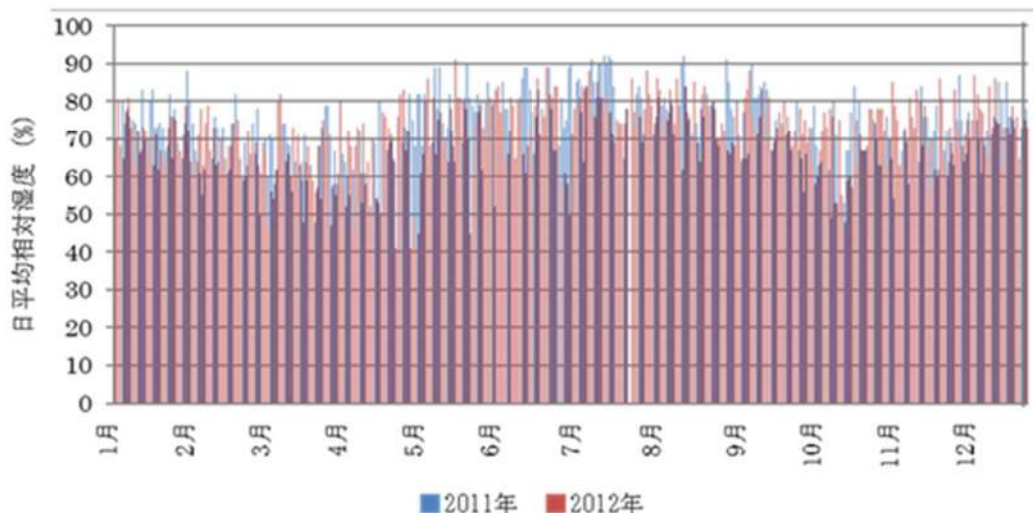
※2：チェンジングエリア用6台（汚染検査を行う放管班員2名分×2箇所（指揮所，待機所）＋余裕）＋緊急時対策所内及び屋外用4台（屋外等のモニタリングを行う放管班員2名＋余裕）

※3：チェンジングエリア用4台（汚染検査を行う放管班員2名分×2箇所（指揮所，待機所））＋緊急時対策所内及び屋外用6台（屋外等のモニタリングを行う放管班員2名＋余裕）

※4：緊急時対策所指揮所2台（1台＋余裕）＋緊急時対策所2台（1台＋余裕）

※5：31名×1.5倍

※6：チェンジングエリア用1台（汚染検査を行う放管班員1名分）＋中央制御室内用1台（中央制御室内の汚染検査用1台）＋予備1台

※7：チェンジングエリア用1台（チェンジングエリア内のモニタリング用1台）＋中央制御室内用1台（中央制御室内のモニタリング用1台）＋予備1台

○チェンジングエリア用資機材

名称	数量	根拠
養生シート	6巻 ^{※1}	チェンジングエリア設営 及び補修に必要な数量
バリア	6個 ^{※2}	
フェンス	2個 ^{※3}	
粘着マット	20枚	
靴棚	2台	
回収箱	18個	
透明ロール袋(大)	20巻	
養生テープ	40巻	
作業用テープ	20巻	
ウエス	2箱	
ウェットティッシュ	290個	
はさみ	4個	
カッター	4個	
マジック	6本	
除染エリア用ハウス	2個 ^{※4}	
簡易シャワー	2個 ^{※5}	
ポリタンク	2個 ^{※6}	
トレイ	2個	
バケツ	2個	
可搬型照明	4台(予備2台)	

※1：仕様 1,800mm×30m/巻 (透明, ピンク, 黄)

※2：仕様 600mm(750mm, 900mm)×100mm×150mm/個 (アルミ製)

※3：仕様 600mm×900mm/個 (アルミ製)

※4：仕様 1,120mm×1,120mm×2,000mm/個 (据付型, 不燃シート製)

※5：仕様 タンク容量7.5リットル(手動ポンプ式)

※6：仕様 タンク容量20リットル(ポリタンク)

○プルームの検知手段

No	3号炉中心からの距離	No	3号炉中心からの距離	No	3号炉中心からの距離
①	約 810 m (約 980 m)	⑥	約 90 m (約 600 m)	⑪	約 520 m
②	約 510 m (約 1,040 m)	⑦	約 130 m (約 630 m)	⑫	約 580 m
③	約 270 m (約 880 m)	⑧	(約 250 m)	—	—
④	約 90 m (約 690 m)	⑨	約 220 m	—	—
⑤	約 75 m (約 590 m)	⑩	約 310 m	—	—

注：①～⑦の代替配備分の可搬型モニタリングポストは、アクセスルートに設置した場合の距離を示す。

また、①～⑧の代替配備分の可搬型モニタリングポストのカッコ内は、モニタリングポスト及びモニタリングステーションの周辺に設置した場合の距離を示す。

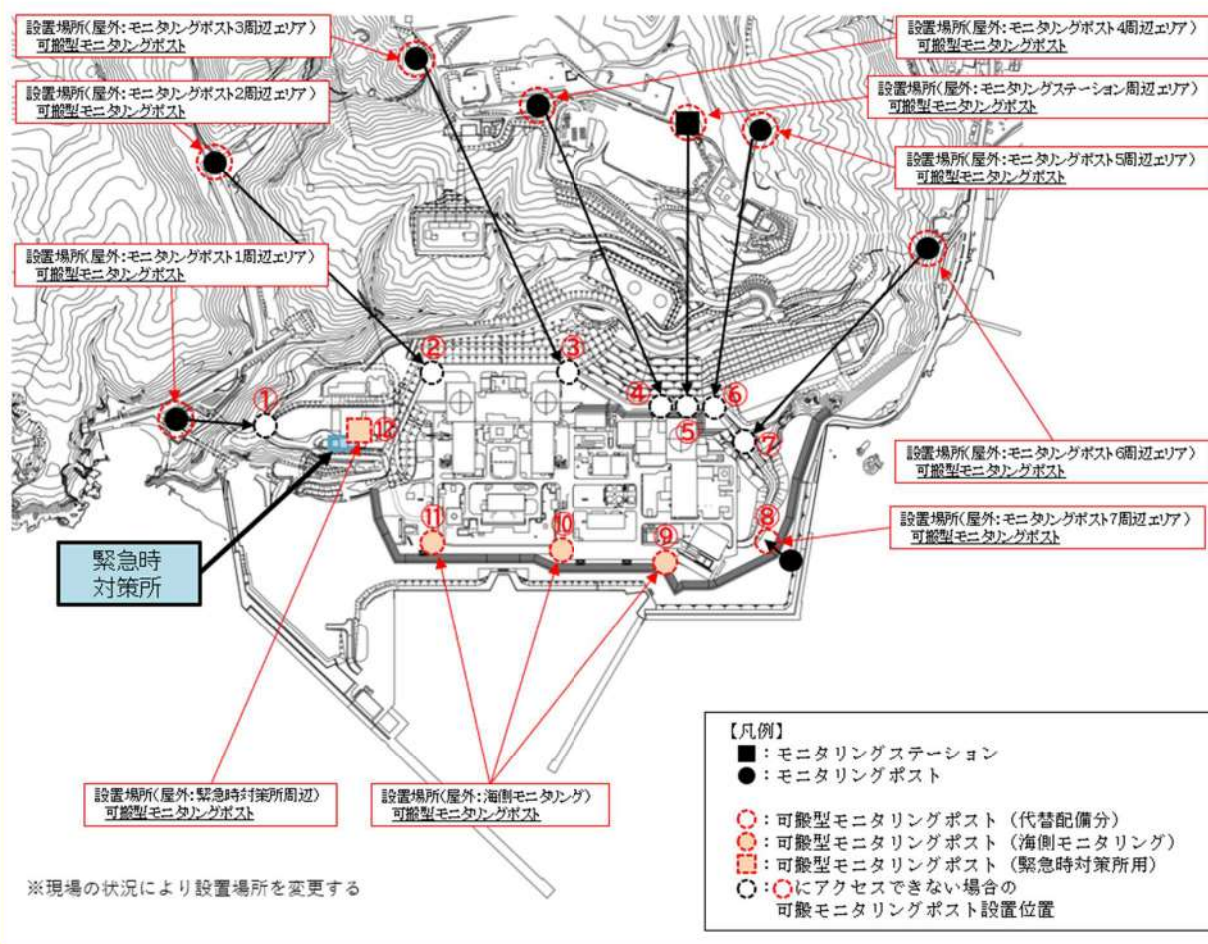

○緊急時対策所の可搬型 SA 設備の保有数量の考え方について

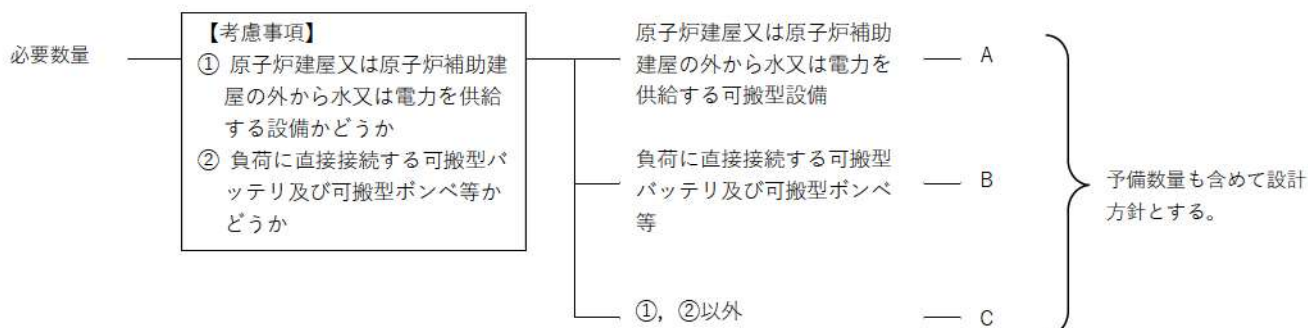

区分	対象設備	設計方針
A	原子炉建屋又は原子炉補助建屋の外から水又は電力を供給する可搬型設備	必要となる容量等を賄うことができる設備を2セット以上持つことに加え、故障時のバックアップ及び保守点検による待機除外時のバックアップを発電所全体で確保する。
B	負荷に直接接続する可搬型バッテリー及び可搬型ポンペ等	1負荷当たり1セットに、発電所全体で故障時のバックアップ及び保守点検による待機除外時のバックアップを加えた容量等を確保する。
C	A, B以外	必要となる容量等を有する設備を1セットに加え、設備の信頼度等を考慮し、予備を確保する。

計装設備の計測範囲については、重大事故等時に想定される設計基準を超える状態において原子炉施設の状態を推定できるよう計測できる設計とすることで、容量等を有する設計とする。

表 緊急時対策所の可搬型 SA 設備の保有数量

設備名	必要数量区分	必要数	予備数
可搬型新設緊急時対策所空気浄化ファン	C	2	2
可搬型新設緊急時対策所空気浄化フィルタユニット	C	2	2
空気供給装置 (空気ポンペ)	C	354	326
酸素濃度・二酸化炭素濃度計	C	2	2
緊急時対策所可搬型エリアモニタ	C	2	2
可搬型モニタリングポスト	C	12	1
可搬型気象観測設備	C	2	1

61-6

緊急時対策所の居住性に係る
被ばく評価について

目 次

1. 新規制基準への適合状況
2. 緊急時対策所の居住性に係る被ばく評価について

添付資料 1	緊急時対策所指揮所及び緊急時対策所待機所の居住性に係る被ばく評価条件
添付資料 2	被ばく評価に用いた気象資料の代表性について
添付資料 3	被ばく評価に用いる大気拡散評価について
添付資料 4	地表面への沈着速度の設定について
添付資料 5	乾性沈着速度の設定について
添付資料 6	希ガス放出継続時間について
添付資料 7	原子炉建屋内の放射性物質からのガンマ線による被ばく評価方法について
添付資料 8	放射性雲中の放射性物質からのガンマ線による被ばく評価方法について
添付資料 9	地表面に沈着した放射性物質からのガンマ線による被ばくの評価方法について
添付資料10	外気から取り込まれた放射性物質による被ばくについて
添付資料11	空気供給装置による加圧開始が遅延すること及び可搬型新設緊急時対策所空気浄化フィルタユニットに取り込まれる放射性物質による影響について
添付資料12	可搬型新設緊急時対策所空気浄化フィルタユニットの除去効率の設定について
添付資料13	使用済燃料ピットの燃料による影響について
添付資料14	緊急時対策所プルーム通過判断について
添付資料15	線量評価に用いるNUREG-1465の適用について
添付資料16	審査ガイド ^{※1} への適合状況

(※1) 実用発電用原子炉に係る重大事故時の制御室及び緊急時対策所の居住性に係る被ばく評価に関する審査ガイド

1. 新規制基準への適合状況

実用発電用原子炉及びその附属施設の位置、構造及び設備の基準に関する規則第六十一条（緊急時対策所）、実用発電用原子炉及びその附属施設の技術基準に関する規則第七十六条（緊急時対策所）

～抜粋～

	新規制基準の項目	適合状況
1	<p>第三十四条の規定により設置される緊急時対策所は、重大事故等が発生した場合においても当該重大事故等に対処するための適切な措置が講じられるよう、次に掲げるものでなければならない。</p> <p>一 重大事故等に対処するために必要な指示を行う要員がとどまることができるよう、適切な措置を講じたものであること。</p> <p>二 重大事故等に対処するために必要な指示ができるよう、重大事故等に対処するために必要な情報を把握できる設備を設けたものであること。</p> <p>三 発電用原子炉施設の内外の通信連絡をする必要のある場所と通信連絡を行うために必要な設備を設けたものであること。</p>	<p>重大事故等が発生した場合においても、緊急時対策所により、当該重大事故等に対処するための適切な措置を講じることができるようにしている。</p>
2	<p>緊急時対策所は、重大事故等に対処するために必要な数の要員を収容することができるものでなければならない。</p>	

実用発電用原子炉及びその附属施設の位置、構造及び設備の基準に関する規則第六十一条（緊急時対策所）、実用発電用原子炉及びその附属施設の技術基準に関する規則 第七十六条（緊急時対策所）

～抜粋～

	新規制基準の項目	適合状況
1、 2	<p>【解釈】</p> <p>1 第1項及び第2項の要件を満たす緊急時対策所とは、以下に掲げる措置又はこれらと同等以上の効果を有する措置を行うための設備を備えたものをいう。</p> <p>e) 緊急時対策所の居住性については、次の要件を満たすものであること。</p> <p>① 想定する放射性物質の放出量等は東京電力株式会社福島第一原子力発電所事故と同等とすること。</p> <p>② プルーム通過時等に特別な防護措置を講ずる場合を除き、対策要員は緊急時対策所内でのマスクの着用なしとして評価すること。</p> <p>③ 交代要員体制、安定ヨウ素剤の服用、仮設設備等を考慮してもよい。ただし、その場合は、実施のための体制を整備すること。</p> <p>④ 判断基準は、対策要員の実効線量が7日間で100mSvを超えないこと。</p>	<p>緊急時対策所の居住性については、「実用発電用原子炉に係る重大事故時の制御室及び緊急時対策所の居住性に係る被ばく評価に関する審査ガイド」に基づき評価した結果、対策要員の実効線量が7日間で100mSvを超えないことを確認している（緊急時対策所指揮所において約13mSv/7日間、緊急時対策所待機所において約12mSv/7日間）。なお、想定する放射性物質の放出量等は東京電力株式会社福島第一原子力発電所事故と同等と想定し、マスク着用なし、交替要員なし及び安定ヨウ素剤の服用なしとして評価した。</p>

2. 緊急時対策所の居住性に係る被ばく評価について

重大事故等時の緊急時対策所の居住性に係る被ばく評価に当たっては、「実用発電用原子炉に係る重大事故時の制御室及び緊急時対策所の居住性に係る被ばく評価に関する審査ガイド」（以下「審査ガイド」という。）に基づき評価を行った。

泊発電所3号炉においては緊急時対策所を緊急時対策所指揮所と緊急時対策所待機所で構成しているため、それぞれについて評価を行った。

（実用発電用原子炉及びその附属施設の技術基準に関する規則の解釈 第76条抜粋）

緊急時対策所の居住性については、次の要件を満たすものであること。

- ① 想定する放射性物質の放出量等は東京電力株式会社福島第一原子力発電所事故と同等とすること。
- ② プルーム通過時等に特別な防護措置を講ずる場合を除き、対策要員は緊急時対策所内でのマスクの着用なしとして評価すること。
- ③ 交代要員体制、安定ヨウ素剤の服用、仮設設備等を考慮してもよい。ただし、その場合は、実施のための体制を整備すること。
- ④ 判断基準は、対策要員の実効線量が7日間で100mSvを超えないこと。

緊急時対策所指揮所及び緊急時対策所待機所の対策要員の被ばく評価の結果、実効線量は7日間で緊急時対策所指揮所において約13mSv、緊急時対策所待機所において約12mSvであり、対策要員の实効線量が7日間で100mSvを超えないことを確認した。

(1) 想定する事象

想定する事象は、「東京電力株式会社福島第一原子力発電所事故と同等」とした。なお、想定する放射性物質等に関しては、審査ガイドに基づき評価を行った。

想定する事象としては、過温破損では主に原子炉格納容器貫通部の損傷によることから、大規模な放出経路が形成されることは考えにくく、また、格納容器バイパスでは、蒸気発生器の配管等を経由した放出であることから、同様に大規模な放出経路が形成されることは考えにくい。従って、本評価では、貫通部以外の格納容器そのものの大規模な破壊（過圧破損）を想定する。

(2) 大気中への放出量

大気中へ放出される放射性物質の量は、泊発電所3号炉の発災を想定し評価した。なお、放出時期及び放射性物質の放出割合は審査ガイドに従った。

評価に用いた放出放射エネルギーを表1に示す。

表1 大気中への放出放射エネルギー

核種グループ	放出放射エネルギー[Bq] (gross 値)
	3号炉
希ガス類	約 6.8×10^{18}
よう素類	約 2.4×10^{17}
Cs 類	約 2.1×10^{16}
Te 類	約 6.2×10^{16}
Ba 類	約 2.0×10^{15}
Ru 類	約 1.6×10^{10}
Ce 類	約 7.4×10^{13}
La 類	約 1.3×10^{13}

(3) 大気拡散の評価

被ばく評価に用いる相対濃度と相対線量は、大気拡散の評価に従い実効放出継続時間を基に計算した値を年間について小さいほうから順に並べて整理し、累積出現頻度97%に当たる値を用いた。評価においては、泊発電所敷地内において観測した1997年1月～1997年12月の1年間における気象データを使用した。

相対濃度及び相対線量の評価結果を表2に示す。

表2 相対濃度及び相対線量

評価対象	相対濃度 χ / Q (s/m ³)	相対線量 D / Q (Gy/Bq)
緊急時対策所指揮所	約 9.4×10^{-5}	約 7.0×10^{-19}
緊急時対策所待機所	約 8.8×10^{-5}	約 6.6×10^{-19}

※ただし、地表面に沈着した放射性物質の濃度を設定する場合は、線源範囲が緊急時対策所指揮所及び緊急時対策所待機所で共通のため、代表して安全側となる緊急時対策所指揮所の相対濃度を用いる。

(4) 緊急時対策所指揮所及び緊急時対策所待機所の居住性に係る被ばく評価

被ばく評価に当たっては、対策要員は7日間緊急時対策所指揮所又は緊急時対策所待機所に滞在するものとして実効線量を評価した。考慮した被ばく経路と被ばく経路のイメージを図1及び図2に示す。また、緊急時対策所指揮所及び緊急時対策所待機所の居住性に係る被ばく評価の主要条件を表4に、被ばく評価に係る換気設備の概略図を図3に示す。

a. 原子炉建屋内の放射性物質からのガンマ線による緊急時対策所指揮所及び緊急時対策所待機所内での被ばく（経路①）

事故期間中に原子炉建屋内に存在する放射性物質からの直接ガンマ線及びスカイシャインガンマ線による緊急時対策所指揮所及び緊急時対策所待機所内での外部被ばくは、原子炉建屋内の放射性物質の積算線源強度、施設の位置、遮蔽構造、地形条件等を踏まえて評価した。

直接ガンマ線については QAD-CGGP2R コードを用い、スカイシャインガンマ線については SCATTERING コードを用いて評価した。

b. 放射性雲中の放射性物質からのガンマ線による緊急時対策所指揮所及び緊急時対策所待機所内での被ばく（経路②）

放射性雲中の放射性物質からのガンマ線による緊急時対策所指揮所及び緊急時対策所待機所内での外部被ばくは、事故期間中の大気中への放射性物質の放出量を基に、大気拡散効果と建屋によるガンマ線の遮蔽効果を踏まえて評価した。

遮蔽厚さとして、緊急時対策所指揮所及び緊急時対策所待機所の生体遮蔽装置のみを考慮しており、そのうち最も薄い遮蔽厚さを参照した。

なお、換気設備加圧バウンダリ内に浮遊する放射性物質の影響は c. で評価した。

c. 外気から取り込まれた放射性物質による緊急時対策所指揮所及び緊急時対策所待機所内での被ばく（経路③）

外気から緊急時対策所指揮所及び緊急時対策所待機所内に取り込まれた放射性物質による被ばくは、緊急時対策所指揮所及び緊急時対策所待機所内の放射性物質濃度を基に、放射性物質からのガンマ線による外部被ばく及び放射性物質の吸入摂取による内部被ばくの和として評価した。

なお、内部被ばくの評価に当たっては、マスクの着用及びよう素剤の服用はないものとして評価した。また、緊急時対策所指揮所及び緊急時対策所待機所内の放射性物質濃度の計算に当たっては、以下の(a)及び(b)の効果を考慮した。

(a) 可搬型空気浄化装置による緊急時対策所指揮所及び緊急時対策所待機所内の正圧化

緊急時対策所指揮所及び緊急時対策所待機所を可搬型空気浄化装置により加圧し正圧化することで、緊急時対策所指揮所及び緊急時対策所待機所へのフィルタを経由しない外気の侵入を防止する効果を考慮した。

(b) 空気供給装置による緊急時対策所指揮所及び緊急時対策所待機所の正圧化

緊急時対策所指揮所及び緊急時対策所待機所を空気供給装置により加圧し正圧化することで、緊急時対策所指揮所及び緊急時対策所待機所への外気の侵入を防止する効果を考慮した。

d. 地表面に沈着した放射性物質からのガンマ線による緊急時対策所指揮所及び緊急時対策所待機所内での被ばく（経路④）

地表面に沈着した放射性物質からのガンマ線による緊急時対策所指揮所及び緊急時対策所待機所内での外部被ばくは，事故期間中の大気中への放射性物質の放出量を基に，大気拡散効果，地表面沈着効果及び建屋によるガンマ線の遮蔽効果を踏まえて評価した。

(5) 被ばく評価結果

緊急時対策所指揮所及び緊急時対策所待機所の対策要員の被ばく評価結果を表3に示す。対策要員の7日間の実効線量は緊急時対策所指揮所において約13mSv，緊急時対策所待機所において約12mSvとなった。なお，本結果は遮蔽モデル上のコンクリート厚を許容される施工誤差分だけ薄くした場合の評価結果となっている。

したがって，評価結果は判断基準の「対策要員の实効線量が7日間で100mSvを超えないこと」を満足している。

表3 緊急時対策所指揮所及び緊急時対策所待機所の居住性に係る被ばく評価結果

被ばく経路		7日間の実効線量 ^{※1} (mSv)	
		緊急時対策所 指揮所	緊急時対策所 待機所
室内作業時	① 原子炉建屋内の放射性物質からのガンマ線による緊急時対策所指揮所及び緊急時対策所待機所内での被ばく	約 1.3×10^{-3}	約 9.9×10^{-4}
	② 放射性雲中の放射性物質からのガンマ線による緊急時対策所指揮所及び緊急時対策所待機所内での被ばく	約 7.3×10^{-2}	約 6.8×10^{-2}
	③ 外気から取り込まれた放射性物質による緊急時対策所指揮所及び緊急時対策所待機所内での被ばく	約 7.7×10^0	約 7.2×10^0
	(内訳) 内部被ばく	(約 7.7×10^0)	(約 7.2×10^0)
	外部被ばく	(約 5.4×10^{-3})	(約 5.0×10^{-3})
	④ 地表面に沈着した放射性物質からのガンマ線による緊急時対策所指揮所及び緊急時対策所待機所内での被ばく	約 4.3×10^0	約 3.9×10^0
合計 (①+②+③+④)		約 1.3×10^1	約 1.2×10^1

※1 遮蔽モデル上のコンクリート厚を許容される施工誤差分だけ薄くした場合の被ばく線量



図1 被ばく経路（緊急時対策所指揮所及び緊急時対策所待機所）

緊急時対策所 指揮所及び緊急時対策所待機所での被ばく	①原子炉建屋内の放射性物質からのガンマ線による緊急時対策所指揮所及び緊急時対策所待機所内での被ばく (直接ガンマ線及びスカイシャインガンマ線による外部被ばく)
	②放射性雲中の放射性物質からのガンマ線による緊急時対策所指揮所及び緊急時対策所待機所内での被ばく (クラウドシャインガンマ線による外部被ばく)
	③外気から取り込まれた放射性物質による緊急時対策所指揮所及び緊急時対策所待機所内での被ばく (吸入摂取による内部被ばく, 室内に浮遊している放射性物質による外部被ばく)
	④地表面に沈着した放射性物質からのガンマ線による緊急時対策所指揮所及び緊急時対策所待機所内での被ばく (グラウンドシャインガンマ線による外部被ばく)

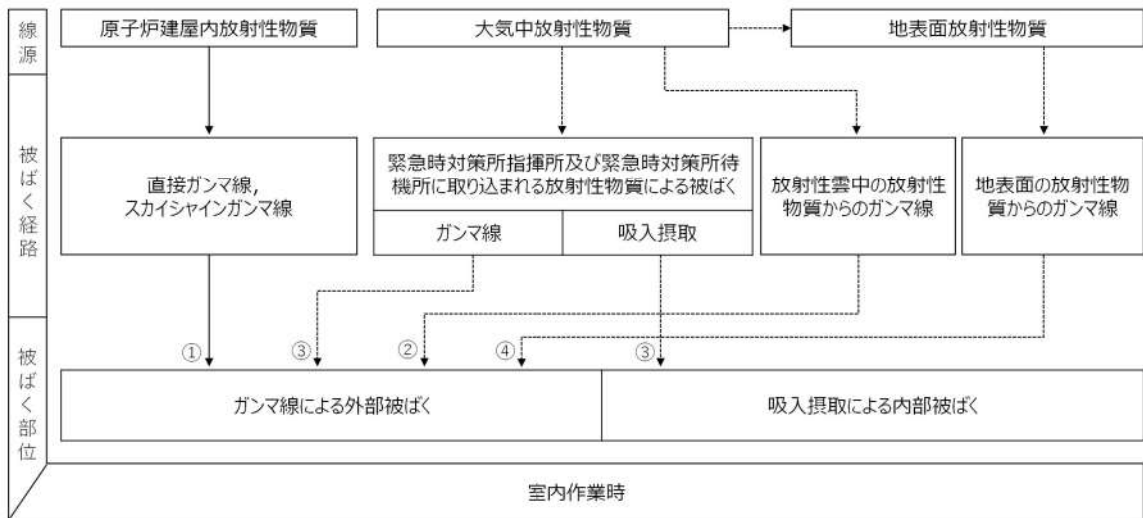

図2 緊急時対策所指揮所及び緊急時対策所待機所の居住性に係る経路イメージ図

表 4 緊急時対策所指揮所及び緊急時対策所待機所の居住性に係る被ばく評価の主要条件

項目		評価条件 ^{※2}		
放出量評価	発災プラント	3号炉		
	ソースターム	福島第一原子力発電所事故と同等		
大気拡散条件	放出継続時間	希ガス：1時間，その他：10時間		
	放出源高さ	地上放出		
	気象	1997年1月から1年間		
	着目方位	建屋後流側の拡がりの影響を考慮した結果， 着目方位は2方位（NW，NNW）		
	建屋巻き込み	巻き込みを考慮		
	累積出現頻度	小さい方から97%相当		
防護措置	事故発生からの経過時間 (放出開始:事故後24時間)	24～25	25～34	34～168
	可搬型空気浄化装置	—	加圧	加圧
	空気供給装置	加圧	—	—
	マスクの着用	考慮しない		
	よう素剤の服用	考慮しない		
	要員の交替	考慮しない		
結果	合計線量（7日間）	緊急時対策所指揮所：約13mSv ^{※1} 緊急時対策所待機所：約12mSv ^{※1}		

※1 遮蔽モデル上のコンクリート厚を許容される施工誤差分だけ薄くした場合の被ばく線量

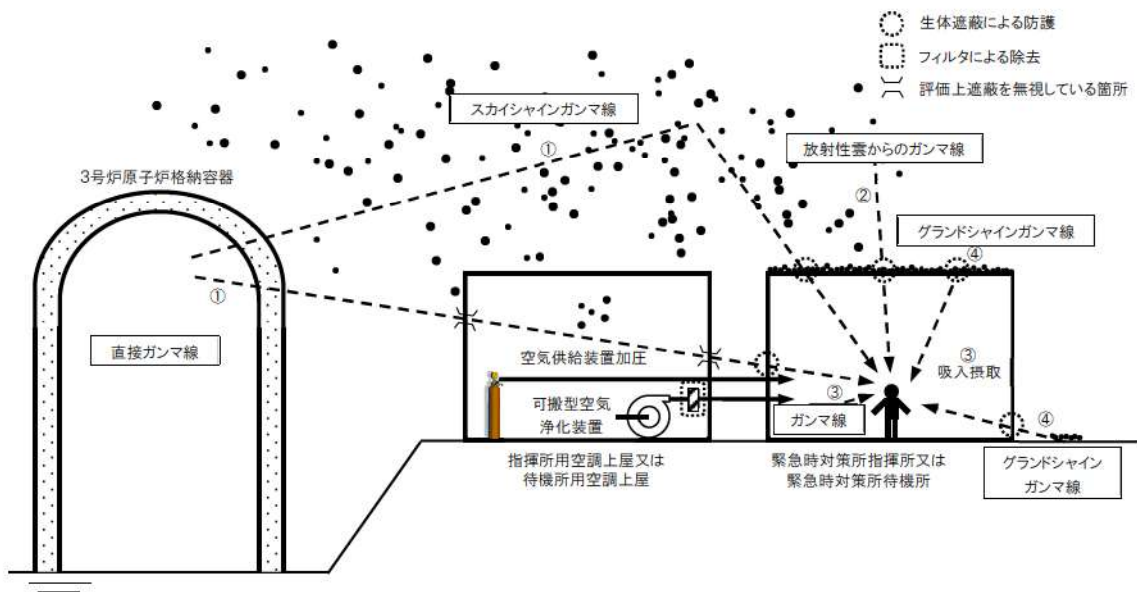
※2 評価結果を除き，本表における緊急時対策所指揮所と緊急時対策所待機所の評価条件は共通



図 3 緊急時対策所指揮所及び緊急時対策所待機所の被ばく評価に係る換気設備の概略図
(24～25時間後：空気供給装置による正圧化，25～168時間後：可搬型緊急時対策所空気浄化ファンによる正圧化)

緊急時対策所指揮所及び緊急時対策所待機所の居住性に係る被ばく評価条件

表添 1-1 大気中への放出放射エネルギー評価条件 (1/2)

項 目	評 価 条 件	選 定 理 由	審査ガイドでの記載
評価事象	東京電力株式会社福島第一原子力発電所事故と同等	審査ガイドに示されたとおり設定	4.1(2)a. 緊急時制御室又は緊急時対策所の居住性に係る被ばく評価では、放射性物質の大気中への放出割合が東京電力株式会社福島第一原子力発電所事故と同等と仮定した事故に対して、放射性物質の大気中への放出割合及び炉心内蔵量から大気中への放射性物質放出量を計算する。
炉心熱出力	2,705MWt	定格値 (2,652MWt)に定常誤差(+2%)を考慮	—
運転時間	ウラン燃料 (3/4) 1 サイクル:10,000h(約 416 日) 2 サイクル : 20,000h 3 サイクル : 30,000h 4 サイクル : 40,000h ウラン・プルトニウム混合 酸化物燃料 (1/4) 1 サイクル:10,000h(約 416 日) 2 サイクル : 20,000h 3 サイクル : 30,000h	1 サイクル 13 ヶ月 (395 日) を考慮して、燃料の最高取出燃焼度に余裕を持たせ長めに設定	—
取替炉心の燃料装荷割合	ウラン燃料 : 1/4 ウラン・プルトニウム混合 酸化物燃料 : 1/3	取替炉心の燃料装荷割合に基づき設定	—

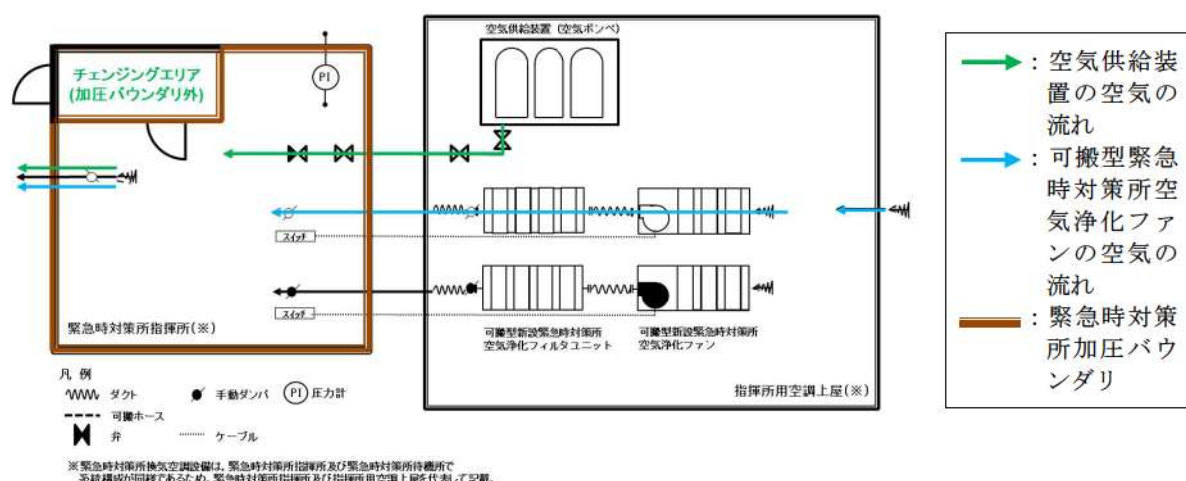
表添 1-1 大気中への放出放射エネルギー評価条件 (2/2)

項目	評価条件	選定理由	審査ガイドでの記載
放射性物質の大気中への放出割合	希ガス類：97% よう素類：2.78% Cs類：2.13% Te類：1.47% Ba類：0.0264% Ru類： $7.53 \times 10^{-8}\%$ Ce類： $1.51 \times 10^{-4}\%$ La類： $3.87 \times 10^{-5}\%$	審査ガイドに示されたとおり設定	4.4(1)a. 事故直前の炉心内蔵量に対する放射性物質の大気中への放出割合は、原子炉格納容器が破損したと考えられる東京電力株式会社福島第一原子力発電所事故並みを想定する。 希ガス類：97% ヨウ素類：2.78% (CsI：95%、 無機ヨウ素：4.85%、 有機ヨウ素：0.15%) (NUREG-1465を参考に設定) Cs類：2.13% Te類：1.47% Ba類：0.0264% Ru類： $7.53 \times 10^{-8}\%$ Ce類： $1.51 \times 10^{-4}\%$ La類： $3.87 \times 10^{-5}\%$
よう素の形態	粒子状よう素：95% 無機よう素：4.85% 有機よう素：0.15%	同上	同上
放出開始時刻	事故発生から 24時間後	同上	4.4(1)b. 放射性物質の大気中への放出開始時刻は、事故(原子炉スクラム)発生24時間後と仮定する。
放出継続時間	希ガス：1時間 その他：10時間	短時間で放出する気体の希ガスと、よう素及びその他核種の放出挙動の違いを考慮。	4.4(1)b. 放射性物質の大気中への放出継続時間は、保守的な結果となるように10時間と仮定する。
事故の評価期間	7日	審査ガイドに示されたとおり設定	3. 判断基準は、対策要員の実効線量が7日間で100mSvを超えないこと。

表添 1-2 大気中への放出放射エネルギー

核種グループ	放出放射エネルギー[Bq] (gross 値)
	3号炉
希ガス類	約 6.8×10^{18}
よう素類	約 2.4×10^{17}
Cs 類	約 2.1×10^{16}
Te 類	約 6.2×10^{16}
Ba 類	約 2.0×10^{15}
Ru 類	約 1.6×10^{10}
Ce 類	約 7.4×10^{13}
La 類	約 1.3×10^{13}

表添 1-3 大気拡散条件 (1/3)

項 目	評 価 条 件	選 定 理 由	審査ガイドでの記載
大気拡散評価 モデル	ガウスプルーム モデル	審査ガイドに示された とおり設定	4.2(2)a. 放射性物質の 空気中濃度は、放出源 高さ及び気象条件に応 じて、空間濃度分布が 水平方向及び鉛直方向 ともに正規分布になる と仮定したガウスプ ルームモデルを適用して 計算する。
気象データ	泊発電所における 1 年間の気象データ (1997年1月～1997 年12月)	建屋影響を受ける大気拡 散評価を行うため保守的 に地上風(地上約 10m)の 気象データを使用 審査ガイドに示された とおり発電所において観測 された1年間の気象資料 を使用	4.2(2)a. 風向、風速、大 気安定度及び降雨の観 測項目を、現地におい て少なくとも1年間観 測して得られた気象資 料を大気拡散式に用い る。
実効放出 継続時間	全核種：1時間	希ガス以外の核種につい ては放出継続時間を10時 間としているが、実効放 出継続時間としては保守 的に最も短い実効放出 継続時間を設定	4.2(2)c. 相対濃度は、 短時間放出又は長時間 放出に応じて、毎時刻 の気象項目と実効的な 放出継続時間を基に評 価点ごとに計算する。

表添 1-3 大気拡散条件 (2/3)

項 目	評 価 条 件	選 定 理 由	審査ガイドでの記載
放出源及び 放出源高さ	放出源：3号炉原子炉 格納容器 放出源高さ：地上 0m 放出エネルギーによる 影響：未考慮	審査ガイドに示され たとおり設定	4.4(4)b. 放出源高さは、 地上放出を仮定する。放 出エネルギーは、保守的 な結果となるように考 慮しないと仮定する。
累積出現頻度	小さい方から 累積して 97%	同上	4.2(2)c. 評価点の相対 濃度又は相対線量は、毎 時刻の相対濃度又は相 対線量を年間について 小さい方から累積した 場合、その累積出現頻度 が 97%に当たる値とす る。
建屋巻き込み	考慮する	放出点から近距離の 建屋の影響を受ける ため、建屋による巻き 込み現象を考慮	4.2(2)a. 原子炉制御室 ／緊急時制御室／緊急 時対策所の居住性評価 で特徴的な放出点から 近距離の建屋の影響を 受ける場合には、建屋に よる巻き込み現象を考 慮した大気拡散による 拡散パラメータを用い る。

表添 1-3 大気拡散条件 (3/3)

項目	評価条件	選 定 理 由	審査ガイドでの記載
巻込みを生じる代表建屋	3号炉 原子炉格納容器	放出源から最も近く、 巻込みの影響が最も 大きい建屋として選 定	4.2(2)b. 巻込みを生じる 建屋として、原子炉格納容 器、原子炉建屋、原子炉補助 建屋、タービン建屋、コント ロール建屋及び燃料取り扱 い建屋等、原則として放出 源の近隣に存在するすべての 建屋が対象となるが、巻 込みの影響が最も大きい と考えられる一つの建屋を 代表建屋とすることは、保 守的な結果を与える。
放射性物質濃 度の評価点	緊急時対策所指揮所： 3号炉原子炉格納容器 から指揮所用空調上屋 への最近接点（北東部 の外壁） 緊急時対策所待機所： 3号炉原子炉格納容器 から待機所への最近接 点（北東部の外壁）	審査ガイドに示され たとおり設定	4.2(2)b. 評価期間中も給気 口から外気を取入れること を前提とする場合は、給気 口が設置されている原子炉 制御室／緊急時制御室／緊 急時対策所が属する建屋の 表面とする。
着目方位	放出点と建屋の巻込み を考慮する範囲から選 定された9方位と、評 価点と建屋の巻込みを 考慮する範囲から選 定した2方位が重なり合 う方位として、原子炉 建屋から2方位（NW、 NNW）を選定。	審査ガイドに示され た評価方法に基づき 設定	4.2(2)a. 原子炉制御室／緊 急時制御室／緊急時対策所 の居住性に係る被ばく評価 では、建屋の風下後流側で の広範囲に及ぶ乱流混合域 が顕著であることから、放 射性物質濃度を計算する当 該着目方位としては、放出 源と評価点とを結ぶライン が含まれる1方位のみを対 象とするのではなく、図5 に示すように、建屋の後流 側の拡がりの影響が評価点 に及ぶ可能性のある複数の 方位を対象とする。
建屋投影面積	3号炉原子炉格納容器 の垂直な投影面積 (2,700m ²)	審査ガイドに示され たとおり設定 保守的に最小面積を の方位に適用	4.2(2)b. 風向に垂直な代表 建屋の投影面積を求め、放 射性物質の濃度を求めるた めに大気拡散式の入力とし る。
形状係数	1/2	「原子力発電所中央 制御室の居住性に係 る被ばく評価手法に ついて（内規）」に示 されたとおり設定	4.2(2)a. 放射性物質の大気 拡散の詳細は、「原子力発電 所中央制御室の居住性に係 る被ばく評価手法について （内規）」による。

表添 1-4 相対濃度 (χ/Q) 及び相対線量 (D/Q)

評価点	放出点	放出点から評価点 までの距離[m]	相対濃度 χ/Q [s/m ³]	相対線量 D/Q [Gy/Bq]
緊急時対策所指揮所： 3号炉原子炉格納容器 から指揮所用空調上屋 への最近接点 (北東部の外壁)	3号炉 原子炉 格納容器	610	約 9.4×10^{-5}	約 7.0×10^{-19}
緊急時対策所待機所： 3号炉原子炉格納容器 から待機所への最近接 点 (北東部の外壁)	3号炉 原子炉 格納容器	660	約 8.8×10^{-5} ※	約 6.6×10^{-19}

※ただし、地表面に沈着した放射性物質の濃度を設定する場合は、線源範囲が緊急時対策所指揮所及び緊急時対策所待機所で共通のため、代表して安全側となる緊急時対策所指揮所の相対濃度を用いる。

表添 1-5 直接ガンマ線及びスカイシャインガンマ線の評価条件

項目	評価条件	選定理由	審査ガイドでの記載	
線源強度	原子炉格納容器への放出割合	NUREG-1465 の炉心内蔵量に対する原子炉格納容器内への放出割合を 基に設定 希ガス類： 100% ヨウ素類： 66% Cs 類： 66% Te 類： 31% Ba 類： 12% Ru 類： 0.5% Ce 類： 0.55% La 類： 0.52%	審査ガイドに示されたとおり設定	4.4(5)a. 東京電力株式会社福島第一原子力発電所並みを想定する。例えば、次のような仮定を行うことができる。 ➤NUREG-1465 の炉心内蔵量に対する原子炉格納容器内への放出割合(被覆管破損放出～晩期压力容器内放出)を基に原子炉建屋内に放出された放射性物質を設定する。
	原子炉格納容器内線源強度分布	放出された放射性物質が自由空間容積に均一に分布するとし、事故後7日間の積算線源強度を計算	審査ガイドに示されたとおり設定	4.4(5)a. 原子炉建屋内の放射性物質は、自由空間容積に均一に分布するものとして、事故後7日間の積算線源強度を計算する。
	事故の評価期間	7日	同上	同上
計算モデル	遮へい厚さ	図添 1-1 のとおり	審査ガイドに示された評価方法に基づき設定 線量計算では、設計値に施工誤差 (-5mm) を考慮	4.4(5)a. 原子炉建屋内の放射性物質からのスカイシャインガンマ線及び直接ガンマ線による外部被ばく線量は、積算線源強度、施設の位置、遮へい構造及び地形条件から計算する。
	評価点	緊急時対策所指揮所： 緊急時対策所 指揮所中心 床上 1.5m 緊急時対策所待機所： 緊急時対策所 待機所中心 床上 1.5m	評価点の高さについては、日本人の成人男性の平均身長約1.7m及び成人女性の平均身長約1.6mに対して、胸部～頭部の高さとして設定	—
評価コード	直接ガンマ線： QAD-CGGP2R コード (QAD-CGGP2R Ver. 1.04) スカイシャインガンマ線： SCATTERING コード (SCATTERING Ver. 90m)	QAD-CGGP2R及びSCATTERINGは共に3次元形状の遮蔽解析コードであり、ガンマ線の線量を計算することができる。 計算に必要な主な条件は、線源条件、遮蔽体条件であり、これらの条件が与えられれば線量評価は可能である。したがって、設計基準事故を超える事故における線量評価に適用可能である。 QAD-CGGP2R及びSCATTERINGはそれぞれ許認可での使用実績がある。	—	

表添1-6 直接ガンマ線及びスカイシャインガンマ線の評価に用いる
原子炉格納容器内の積算線源強度

代表エネルギー (MeV/dis)	エネルギー範囲 (MeV/dis)	原子炉格納容器内 積算線源強度 (MeV)
0.1	$E \leq 0.1$	1.7×10^{23}
0.125	$0.1 < E \leq 0.15$	1.6×10^{22}
0.225	$0.15 < E \leq 0.3$	1.9×10^{23}
0.375	$0.3 < E \leq 0.45$	3.3×10^{23}
0.575	$0.45 < E \leq 0.7$	1.4×10^{24}
0.85	$0.7 < E \leq 1$	1.3×10^{24}
1.25	$1 < E \leq 1.5$	5.0×10^{23}
1.75	$1.5 < E \leq 2$	1.2×10^{23}
2.25	$2 < E \leq 2.5$	7.2×10^{22}
2.75	$2.5 < E \leq 3$	5.8×10^{21}
3.5	$3 < E \leq 4$	5.8×10^{20}
5	$4 < E \leq 6$	1.1×10^{20}
7	$6 < E \leq 8$	2.6×10^{13}
9.5	$8 < E$	4.0×10^{12}

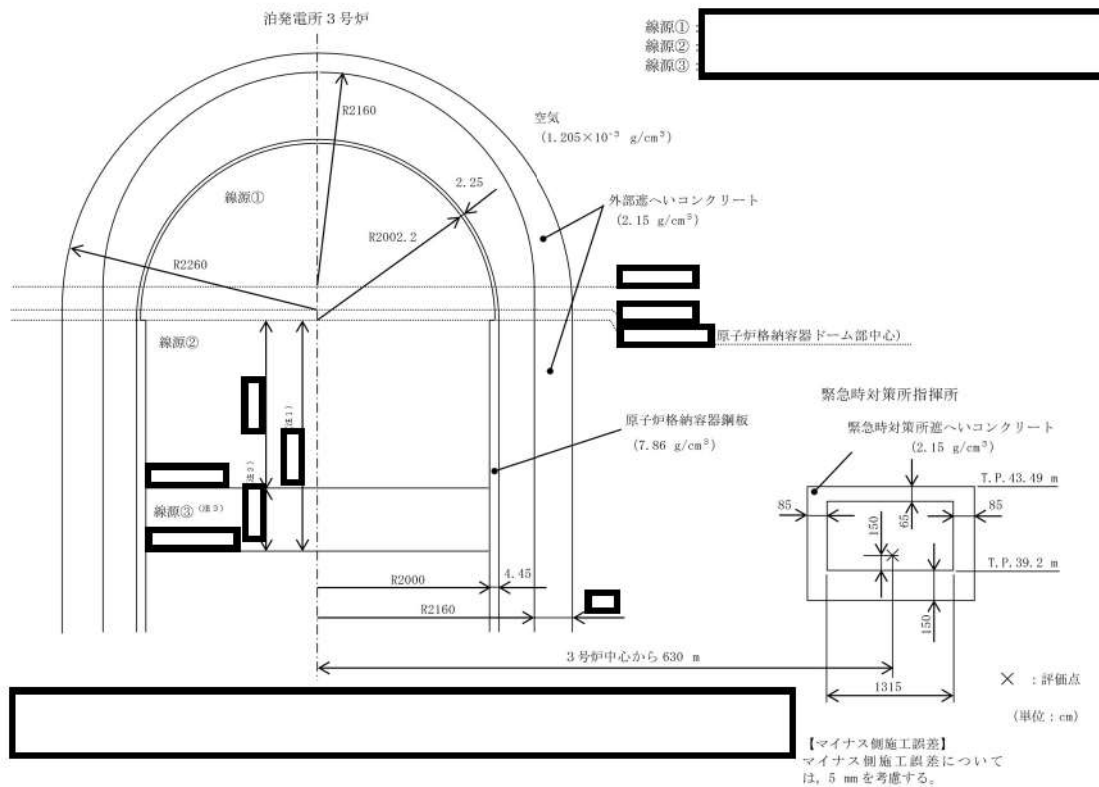

(直接ガンマ線の評価モデル)

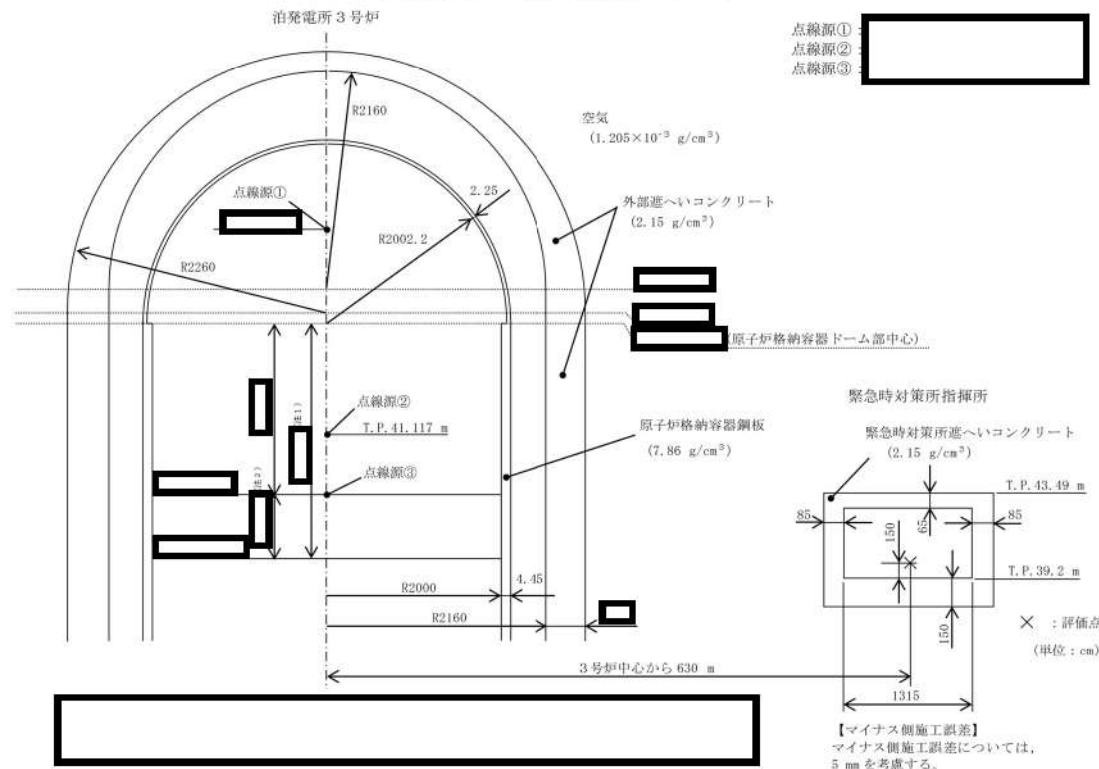

(スカイシャインガンマ線の評価モデル)

図添 1-1 (1/2) 直接ガンマ線及びスカイシャインガンマ線の評価モデル
(緊急時対策所指揮所)

枠囲みの内容は機密情報に属しますので公開できません。

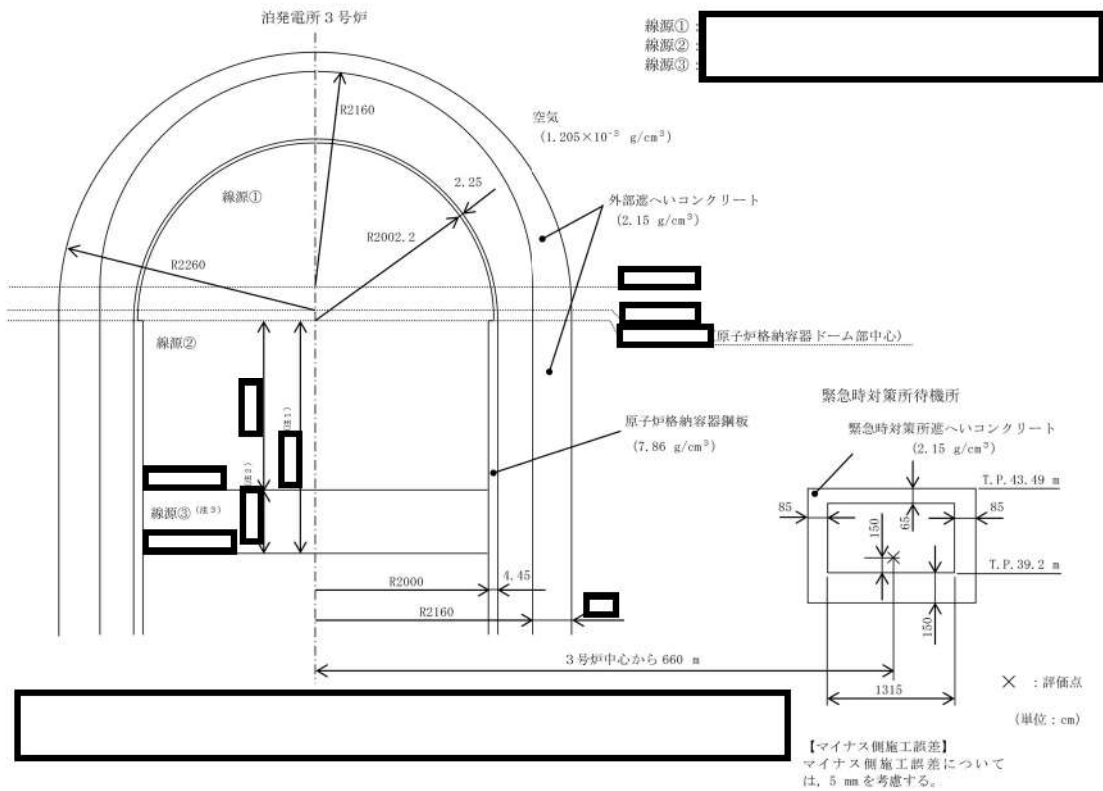

(直接ガンマ線の評価モデル)

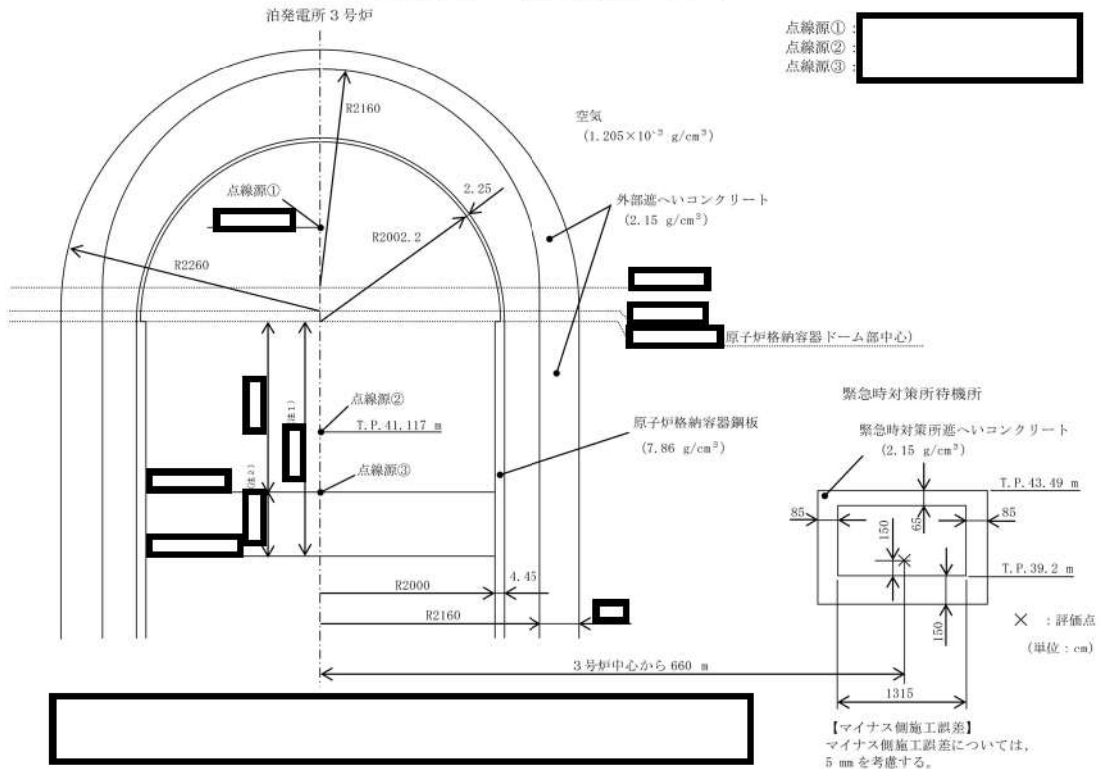

(スカイシャインガンマ線の評価モデル)

図添 1-1 (2/2) 直接ガンマ線及びスカイシャインガンマ線の評価モデル
(緊急時対策所待機所)

枠囲みの内容は機密情報に属しますので公開できません。

表添 1-7 緊急時対策所指揮所及び緊急時対策所待機所の防護措置の評価条件 (1/2)

項 目	評 価 条 件	選 定 理 由	審査ガイドでの記載
空気供給装置の加圧時間	24～25h (1時間)	短時間で放出する気体の希ガスと、よう素及びその他の核種の放出挙動を考慮。	4.2(2)e. 原子炉制御室／緊急時制御室／緊急時対策所内への外気取入による放射性物質の取り込みについては、非常用換気空調設備の設計及び運転条件に従って計算する。
可搬型空気浄化装置の風量	24～ 25h : 0m ³ /min 25～ 34h : 25m ³ /min 34～168h : 17m ³ /min	運用を基に設定	同上
可搬型空気浄化装置の微粒子フィルタの除去効率	希ガス : 0% 無機よう素 : 0% 有機よう素 : 0% 粒子状放射性物質 : 99.99%	設計値を基に設定 (添付資料 12 参照)	4.2(1)a. ヨウ素類及びエアロゾルのフィルタ効率は、使用条件での設計値を基に設定する。なお、フィルタ効率の設定に際し、ヨウ素類の性状を適切に考慮する。
可搬型空気浄化装置のよう素フィルタの除去効率	希ガス : 0% 無機よう素 : 99.99% 有機よう素 : 99.75% 粒子状放射性物質 : 0%	同上	同上
緊急時対策所指揮所及び緊急時対策所待機所への外気の直接流入量	0～168h : 0m ³ /h	重大事故時には、換気設備により緊急時対策所指揮所及び緊急時対策所待機所内を加圧し、フィルタを経由しない外気の流入を防止できる設計としている。	4.2(1)b. 新設の場合では、空気流入率は、設計値を基に設定する。

表添 1-7 緊急時対策所指揮所及び緊急時対策所待機所の防護措置の評価条件 (2/2)

項 目	評 価 条 件	選 定 理 由	審査ガイドでの記載
緊急時対策所指揮所及び緊急時対策所待機所の空調バウンダリ体積	緊急時対策所指揮所： 650m ³ 緊急時対策所待機所： 650m ³	設計値を基に設定	4.2(2)e. 原子炉制御室／緊急時制御室／緊急時対策所内に取り込まれる放射性物質の空気流入量は、空気流入率及び原子炉制御室／緊急時制御室／緊急時対策所バウンダリ体積（容積）を用いて計算する。
ガンマ線による全身に対する外部被ばく線量評価時の自由体積	緊急時対策所指揮所： 650m ³ 緊急時対策所待機所： 650m ³	同上	同上
マスクの着用	未考慮	保守的に考慮しないものとした	3. プルーム通過時等に特別な防護措置を講じる場合を除き、対策要員は緊急時対策所内でのマスクの着用なしとして評価すること。
よう素剤の服用	未考慮	同上	3. 交代要員体制、安定ヨウ素剤の服用、仮設設備等を考慮してもよい。 ただしその場合は、実施のための体制を整備すること。
要員の交替	未考慮	運用を基に設定	同上

表添 1-8 線量換算係数及び地表面への沈着速度の条件

項 目	評 価 条 件	選 定 理 由	審査ガイドでの記載
線量換算係数	成人実効線量換算係数を使用 (主な核種を以下に示す) I-131 : 2.0×10^{-8} Sv/Bq I-132 : 3.1×10^{-10} Sv/Bq I-133 : 4.0×10^{-9} Sv/Bq I-134 : 1.5×10^{-10} Sv/Bq I-135 : 9.2×10^{-10} Sv/Bq Cs-134 : 2.0×10^{-8} Sv/Bq Cs-136 : 2.8×10^{-9} Sv/Bq Cs-137 : 3.9×10^{-8} Sv/Bq 上述の核種以外の核種は ICRP Publication 71 及び ICRP Publication 72 に基づく	ICRP Publication 71 及び ICRP Publication 72 に基づく	—
呼吸率	1.2m ³ /h	ICRP Publication 71 に基づき, 成人活動 時の呼吸率を設定	—
地表への沈着速度	1.2cm/秒	線量目標値評価指針 (降水時における沈 着率は乾燥時の 2~3 倍大きい) を参考に, 湿性沈着を考慮して 乾 性 沈 着 速 度 (0.3cm/s) の 4 倍を 設定。乾性沈着速度は NUREG/CR-4551 Vol.2 ※1 より設定。(添付資 料 4, 5 を参照)	4.2(2)d. 放射性物質 の地表面への沈着評 価では, 地表面への乾 性沈着及び降雨によ る湿性沈着を考慮し て地表面沈着濃度を 計算する。

※1 NUREG/CR-4551 Vol.2 "Evaluation of Severe Accident Risks: Quantification of Major Input Parameters"

被ばく評価に用いた気象資料の代表性について

泊発電所敷地内において観測した 1997 年 1 月から 1997 年 12 月までの 1 年間の気象資料により解析を行うに当たり、この 1 年間の気象資料が異常か否かの検討を行った結果、異常ではなかったと判断した。以下に検定方法及び検定結果を示す。

(1) 検定方法

a. 検定に用いた観測記録

本居住性評価では、保守的に地上風（標高 20m）の気象データを使用して被ばく評価を実施しているが、気象データの代表性を確認するにあたり、標高 20m の観測点に加えて排気筒高さ付近を代表する標高 84m の観測記録を用いて検定を行った。

気象観測設備の配置を図添 2-1 に示す。

b. データ統計期間

統計年：1998 年 1 月～2007 年 12 月（10 年間）

検定年：1997 年 1 月～1997 年 12 月（1 年間）

c. 検定方法

F 分布検定

(2) 検定結果

表添 2-2～表添 2-5 に検定結果を示す。

標高 20m での観測点では 28 項目のうち、有意水準（危険率）5%で棄却された項目が 0 項目であり、標高 84m での観測点では 28 項目のうち、有意水準（危険率）5%で棄却された項目は 0 項目といずれの観測点でも棄却された項目がないことから、検定年の気象は統計年の気象と比べて異常ではなかったと判断した。

表添2-1 異常年検定結果

観測点	観測項目	検定結果
標高 20m	風向出現頻度	棄却なし
	風速出現頻度	棄却なし
標高 84m	風向出現頻度	棄却なし
	風速出現頻度	棄却なし

(1) 気象官署の評価について

データ拡充の観点から、気象官署のデータについても、以下について検定を行い、データを拡充した。

これらについて、不良標本の棄却検定に関するF分布検定の手順に従って検定を行った。結果いずれも、有意水準5%で棄却された項目が小樽特別地域気象観測所で0項目、寿都特別地域気象観測所で2項目であったことから、棄却数が少なく検定年の気象は統計年の気象と比べて異常ではなかったと判断した。

検定結果を表添2-6から表添2-9に示す。また、気象官署の所在地について図添2-2に示す。

a. 小樽特別地域気象観測所

1999年2月に風向風速計設置高さの変更(12.3m~13.6m)があったため以下の期間を評価する。

統計年：1988年1月~1998年12月(1997年を除く)

検定年：1997年1月~1997年12月

b. 寿都特別地域気象観測所

統計年：1998年1月~2007年12月

検定年：1997年1月~1997年12月

表添 2-2 棄却檢定表(風向)(標高 20m)

風向	觀測場所: 敷地内Z点 標高20m、地上高10m (判定)														
	統計年														
	1998	1999	2000	2001	2002	2003	2004	2005	2006	2007	平均値	檢定年 棄却限界(5%)	判定 ○採択 ×棄却		
N	2.98	2.78	2.83	3.10	2.58	3.69	3.80	4.10	3.65	2.83	3.23	2.81	4.48	1.98	○
NNE	2.50	2.70	3.16	2.96	2.62	3.04	2.16	2.59	2.57	2.30	2.66	2.19	3.41	1.91	○
NE	4.93	4.39	4.61	3.75	4.21	3.69	3.25	3.67	2.43	2.95	3.79	4.71	5.63	1.95	○
ENE	5.39	5.11	4.81	4.51	5.36	5.62	6.44	7.06	6.36	7.34	5.80	5.95	8.06	3.54	○
E	11.59	9.34	10.05	8.84	8.37	8.58	7.80	7.60	7.70	7.86	8.77	11.46	11.77	5.77	○
ESE	12.33	13.21	14.60	14.46	13.20	17.11	14.91	14.91	18.56	14.06	14.74	11.04	19.17	10.31	○
SE	5.65	6.19	6.11	6.44	6.06	6.15	5.62	6.24	6.46	6.05	6.10	6.42	6.77	5.43	○
SSE	2.59	2.89	2.76	3.00	3.45	3.89	4.43	3.60	3.47	3.52	3.36	2.76	4.69	2.03	○
S	0.90	0.80	0.92	1.44	1.31	1.65	2.26	1.85	1.58	1.67	1.44	1.06	2.54	0.34	○
SSW	0.71	0.63	0.76	0.79	0.98	0.78	0.85	0.81	0.49	0.94	0.77	0.81	1.11	0.43	○
SW	2.06	1.56	1.70	1.21	1.71	1.22	0.79	1.39	1.12	1.26	1.40	1.84	2.26	0.54	○
WSW	3.84	4.82	3.52	3.64	5.11	3.04	2.57	2.67	2.31	2.62	3.41	4.00	5.70	1.12	○
W	9.48	10.12	7.35	7.35	10.41	5.21	6.82	7.11	6.30	6.63	7.68	9.92	11.79	3.57	○
WNW	14.30	14.87	15.39	14.48	14.71	11.94	13.21	12.41	14.31	13.54	13.92	15.49	16.56	11.28	○
NW	13.47	13.19	15.52	15.78	13.53	15.19	15.62	14.48	13.84	17.33	14.80	13.20	17.93	11.67	○
NNW	5.82	6.88	5.24	7.58	5.46	8.68	9.10	9.00	8.38	8.69	7.48	5.38	11.09	3.87	○

表添 2-3 棄却檢定表(風速)(標高 20m)

風速 階級 (m/s)	觀測場所: 敷地内Z点 標高20m、地上高10m (判定)														
	統計年														
	1998	1999	2000	2001	2002	2003	2004	2005	2006	2007	平均値	檢定年 棄却限界(5%)	判定 ○採択 ×棄却		
0.0~0.4	1.45	0.53	0.66	0.68	0.91	0.51	0.35	0.50	0.47	0.40	0.65	0.95	1.42	-0.12	○
0.5~1.4	10.76	10.04	10.78	10.13	11.14	9.35	7.75	7.43	6.30	7.84	9.15	11.76	13.16	5.14	○
1.5~2.4	15.87	14.21	15.17	13.90	14.10	17.64	16.21	17.10	14.66	17.38	15.62	15.14	18.99	12.25	○
2.5~3.4	13.74	13.60	13.25	13.74	12.30	13.91	13.60	14.51	13.69	14.52	13.69	14.44	15.18	12.20	○
3.5~4.4	11.76	11.67	10.42	11.68	10.88	12.21	12.04	12.33	12.41	11.29	11.67	11.92	13.20	10.14	○
4.5~5.4	9.62	9.33	10.13	10.34	9.51	10.17	9.97	10.09	11.13	9.07	9.94	9.68	11.33	8.55	○
5.5~6.4	7.45	7.61	7.15	7.28	7.90	7.49	7.52	7.45	9.21	8.07	7.71	7.13	9.11	6.31	○
6.5~7.4	5.20	6.12	6.18	5.51	6.21	5.77	5.68	5.66	6.94	6.51	5.98	5.75	7.20	4.76	○
7.5~8.4	4.17	4.97	4.83	4.39	4.97	4.99	5.04	4.40	5.20	4.97	4.79	4.55	5.61	3.97	○
8.5~9.4	3.87	4.08	3.64	3.90	4.47	3.65	4.22	3.63	4.06	4.08	3.96	4.26	4.62	3.30	○
9.5~	16.11	17.84	17.79	18.47	17.60	14.31	17.62	16.90	15.92	15.87	16.84	14.43	19.85	13.83	○

表添2-4 棄却檢定表(風向)(標高84m)

風向	觀測場所:敷地内C点 標高84m、地上高10m (%)												判定 ○採択 ×棄却		
	棄却限界(5%)														
	檢定年														
	1998	1999	2000	2001	2002	2003	2004	2005	2006	2007	平均値	1997	上限	下限	
N	1.22	1.28	1.39	1.57	1.24	1.43	1.45	1.69	1.66	1.49	1.44	1.23	1.83	1.05	○
NNE	1.06	1.04	1.13	1.09	1.33	1.56	1.13	1.29	1.18	0.87	1.17	1.23	1.62	0.72	○
NE	3.08	2.94	3.30	3.22	4.36	3.94	3.30	2.89	2.94	3.17	3.31	3.41	4.44	2.18	○
ENE	9.29	10.16	9.54	9.75	12.54	13.76	11.13	10.66	9.93	11.60	10.84	10.87	14.26	7.42	○
E	22.98	20.68	22.55	21.30	17.76	20.98	19.55	21.08	23.79	18.84	20.95	20.26	25.39	16.51	○
ESE	6.58	6.09	6.27	4.89	4.29	5.42	5.92	6.17	6.36	5.81	5.78	5.31	7.48	4.08	○
SE	2.77	2.75	2.58	2.96	2.49	2.31	2.90	2.51	2.72	2.42	2.64	2.77	3.14	2.14	○
SSE	1.05	0.97	0.95	0.71	0.89	0.87	1.10	0.97	0.88	0.52	0.89	1.03	1.29	0.49	○
S	0.62	0.66	0.77	0.85	1.03	0.65	0.79	0.87	0.88	0.82	0.79	0.70	1.09	0.49	○
SSW	0.45	0.42	0.66	0.67	0.92	0.66	0.57	0.62	0.51	0.65	0.61	0.67	0.95	0.27	○
SW	0.64	0.62	0.87	0.97	1.66	1.04	0.89	0.81	0.88	0.81	0.92	0.61	1.61	0.23	○
WSW	3.08	3.35	3.41	3.34	4.36	3.49	3.56	3.73	3.06	4.63	3.60	3.91	4.82	2.38	○
W	12.50	14.44	11.97	14.18	18.92	12.26	13.30	12.54	13.32	16.26	13.97	14.10	19.10	8.84	○
WNW	21.36	23.41	23.15	22.67	18.69	19.70	22.22	18.94	19.22	20.38	20.97	22.17	25.28	16.66	○
NW	10.41	8.48	8.63	9.07	7.53	8.91	9.33	11.62	9.16	8.50	9.16	9.30	11.85	6.47	○
NNW	2.32	2.27	2.29	2.23	1.54	2.14	1.93	2.63	2.60	1.72	2.17	2.01	3.00	1.34	○

表添2-5 棄却檢定表(風速)(標高84m)

風速 階級 (m/s)	觀測場所:敷地内C点 標高84m、地上高10m (%)												判定 ○採択 ×棄却		
	棄却限界(5%)														
	檢定年														
	1998	1999	2000	2001	2002	2003	2004	2005	2006	2007	平均値	1997	上限	下限	
0.0~0.4	0.58	0.42	0.54	0.51	0.47	0.87	0.94	0.97	0.91	1.51	0.77	0.42	1.57	-0.03	○
0.5~1.4	6.04	5.42	5.99	4.62	5.20	9.15	7.98	9.08	8.32	7.89	6.97	6.11	10.99	2.95	○
1.5~2.4	14.95	13.42	14.78	12.82	13.79	16.59	14.51	16.73	14.60	16.07	14.83	15.25	17.95	11.71	○
2.5~3.4	16.35	14.37	14.67	14.50	14.91	15.47	14.78	15.18	13.88	15.54	14.97	15.10	16.63	13.31	○
3.5~4.4	11.54	11.75	10.86	11.77	11.32	11.28	11.46	11.72	11.52	11.28	11.45	11.97	12.11	10.79	○
4.5~5.4	8.89	10.00	9.55	9.62	9.66	9.86	9.47	9.19	9.68	9.28	9.52	9.91	10.30	8.74	○
5.5~6.4	7.38	8.03	7.98	8.25	7.93	6.97	7.69	7.60	7.85	7.87	7.76	8.23	8.63	6.89	○
6.5~7.4	5.70	6.71	6.37	7.43	7.18	6.34	6.61	6.12	7.65	6.75	6.69	6.49	8.12	5.26	○
7.5~8.4	5.79	6.02	5.44	6.13	6.20	4.88	5.68	5.30	6.02	5.28	5.67	5.45	6.71	4.63	○
8.5~9.4	4.81	5.00	4.40	4.86	5.42	4.72	5.25	3.98	4.66	4.63	4.77	4.91	5.74	3.80	○
9.5~	17.97	18.87	19.42	19.52	17.90	13.87	15.63	14.13	14.89	13.90	16.61	16.14	22.20	11.02	○

表添 2-6 葉却検定表(風向)(小樽特別地域気象観測所)(標高 12.3m) ※

風向	統計年											観測場所:小樽 (%)			判定 ○採択 ×棄却
												葉却限界(5%)			
	1988	1989	1990	1991	1992	1993	1994	1995	1996	1998	1998	平均値	1997	上限	
N	2.80	3.34	2.63	2.88	3.20	2.69	2.05	3.05	2.02	2.82	2.75	2.48	3.78	1.72	○
NNE	2.32	2.39	2.46	2.39	2.45	2.31	2.25	3.15	1.72	2.59	2.40	2.58	3.23	1.57	○
NE	4.30	4.11	3.59	4.13	3.34	2.90	4.36	3.94	3.60	6.22	4.05	4.50	6.16	1.94	○
ENE	8.88	7.58	7.91	8.44	7.15	5.56	6.44	8.31	7.52	6.91	7.47	8.90	9.84	5.10	○
E	6.42	6.57	5.98	6.16	6.09	7.43	5.34	5.72	5.97	5.98	6.17	6.11	7.50	4.84	○
ESE	2.53	2.70	2.79	2.63	2.66	4.24	2.94	2.47	2.35	2.71	2.80	2.53	4.06	1.54	○
SE	1.64	1.82	1.51	1.38	1.20	1.67	1.36	1.13	1.22	1.20	1.41	1.35	1.97	0.85	○
SSE	1.23	1.35	1.19	0.98	0.76	0.81	0.88	1.07	0.87	1.19	1.03	0.87	1.51	0.55	○
S	1.30	1.28	1.45	1.43	1.07	0.78	0.98	1.48	1.24	1.15	1.22	1.45	1.75	0.69	○
SSW	3.89	4.18	4.17	3.36	4.35	2.20	2.83	4.98	4.21	4.35	3.85	4.82	5.81	1.89	○
SW	19.36	19.81	23.69	21.40	21.43	14.35	15.27	23.15	22.02	21.83	20.23	21.57	27.70	12.76	○
WSW	19.33	16.95	17.43	19.27	17.02	20.54	21.23	16.74	19.59	18.68	18.68	17.57	22.44	14.92	○
W	11.24	9.33	8.63	9.14	8.61	12.80	13.30	6.27	9.84	8.59	9.78	8.73	14.83	4.73	○
WNW	4.88	5.63	5.09	5.15	5.26	6.44	6.44	5.14	5.90	5.34	5.53	5.88	6.86	4.20	○
NW	3.11	4.21	4.11	3.79	4.17	4.58	4.78	4.69	4.86	3.78	4.21	4.21	5.51	2.91	○
NNW	2.77	3.54	2.84	3.23	3.21	3.34	2.77	3.57	3.33	2.51	3.11	3.03	3.97	2.25	○

表添 2-7 葉却検定表(風速)(小樽特別地域気象観測所)(標高 12.3m) ※

風速 階級 (m/s)	統計年											観測場所:小樽 (%)			判定 ○採択 ×棄却
												葉却限界(5%)			
	1988	1989	1990	1991	1992	1993	1994	1995	1996	1998	1998	平均値	1997	上限	
0.0~0.4	4.00	5.22	4.53	4.25	8.05	7.37	6.78	5.14	3.74	4.13	5.32	3.43	8.97	1.67	○
0.5~1.4	21.48	22.81	21.08	18.88	20.83	17.71	18.08	21.92	21.27	25.21	20.93	22.51	26.29	15.57	○
1.5~2.4	28.55	27.86	29.72	27.05	25.80	24.86	24.20	27.33	26.25	27.90	26.95	28.94	30.97	22.93	○
2.5~3.4	22.44	21.19	20.48	20.01	19.32	18.84	20.67	19.80	19.96	18.26	20.10	19.71	22.93	17.27	○
3.5~4.4	12.30	11.56	12.59	13.52	12.27	14.17	13.94	11.99	13.66	11.89	12.79	12.58	15.03	10.55	○
4.5~5.4	6.66	5.96	6.21	8.50	7.57	8.25	8.06	7.16	8.01	6.92	7.33	7.08	9.43	5.23	○
5.5~6.4	2.70	3.00	2.81	4.20	3.93	4.95	4.32	3.75	4.30	3.54	3.75	3.25	5.50	2.00	○
6.5~7.4	0.96	1.62	1.48	1.96	1.40	2.35	2.16	1.40	1.74	1.31	1.64	1.50	2.64	0.64	○
7.5~8.4	0.31	0.64	0.70	0.79	0.52	0.87	1.09	1.00	0.60	0.55	0.71	0.64	1.27	0.15	○
8.5~9.4	0.34	0.13	0.24	0.42	0.18	0.37	0.38	0.33	0.34	0.19	0.29	0.29	0.52	0.06	○
9.5~	0.27	0.00	0.16	0.41	0.13	0.26	0.31	0.18	0.13	0.09	0.19	0.08	0.47	-0.09	○

※1988~1989年については風向風速の観測は3時間ごとに行われている。

表添2-8 棄却検定表(風向)(寿都特別地域気象観測所) (標高13.4m※)

風向	統計年											観測場所:寿都 (%)			判定 ○採択 ×棄却
												棄却限界(5%)			
	1998	1999	2000	2001	2002	2003	2004	2005	2006	2007	平均値	1997	上限	下限	
N	7.44	6.71	6.79	6.60	6.46	7.62	6.89	7.41	6.86	7.71	7.05	7.00	8.12	5.98	○
NNE	1.80	1.64	2.40	1.79	1.63	2.15	2.08	2.16	2.29	1.62	1.96	1.93	2.66	1.26	○
NE	0.85	0.84	0.96	0.81	0.64	0.73	0.76	1.14	1.14	1.19	0.91	1.13	1.37	0.45	○
ENE	0.67	0.56	0.67	0.57	0.59	0.63	0.61	0.49	0.59	0.61	0.60	0.73	0.73	0.47	×
E	0.57	0.59	0.63	0.45	0.55	0.40	0.90	0.57	0.57	0.73	0.60	0.62	0.93	0.27	○
ESE	0.90	0.82	0.69	0.65	0.72	0.88	0.91	0.70	0.66	1.06	0.80	0.86	1.12	0.48	○
SE	5.49	4.35	4.22	5.51	5.33	5.93	5.31	4.65	3.52	4.47	4.88	5.08	6.66	3.10	○
SSE	19.58	15.73	17.38	18.32	16.79	22.90	19.26	19.72	22.10	18.06	18.98	18.13	24.30	13.66	○
S	12.47	14.92	14.42	13.90	13.34	11.84	12.66	12.59	12.72	11.68	13.05	11.86	15.59	10.51	○
SSW	3.43	5.11	4.13	3.96	4.52	3.47	3.49	4.03	3.47	3.76	3.94	4.21	5.24	2.64	○
SW	4.85	5.86	4.61	3.95	5.32	4.99	4.51	4.98	4.68	5.61	4.94	5.48	6.26	3.62	○
WSW	5.28	5.38	4.06	3.85	5.16	4.29	5.61	5.08	4.57	5.18	4.85	4.74	6.29	3.41	○
W	4.31	3.96	3.51	2.92	5.01	3.39	4.61	3.90	3.80	3.60	3.90	3.66	5.35	2.45	○
WNW	11.36	13.32	11.12	11.19	11.93	8.77	10.15	10.90	11.11	9.53	10.94	12.39	13.93	7.95	○
NW	14.73	14.78	17.36	18.20	14.55	14.43	15.33	14.37	15.20	17.50	15.65	15.10	19.11	12.19	○
NNW	5.39	4.78	5.92	6.66	6.51	7.03	6.38	6.75	6.02	6.82	6.23	5.48	7.91	4.55	○

表添2-9 棄却検定表(風速)(寿都特別地域気象観測所) (標高13.4m※)

風速階級 (m/s)	統計年											観測場所:寿都 (%)			判定 ○採択 ×棄却
												棄却限界(5%)			
	1998	1999	2000	2001	2002	2003	2004	2005	2006	2007	平均値	1997	上限	下限	
0.0~0.4	0.87	0.62	1.12	0.67	0.94	0.55	0.52	0.56	0.70	0.89	0.74	1.61	1.22	0.26	×
0.5~1.4	15.80	16.53	16.42	12.67	15.47	12.50	13.34	12.79	12.67	16.10	14.43	17.21	18.61	10.25	○
1.5~2.4	20.79	24.64	22.60	21.26	23.92	22.07	22.94	22.50	21.76	25.21	22.77	24.78	26.18	19.36	○
2.5~3.4	19.54	21.53	20.43	20.25	20.72	17.57	18.74	18.76	17.42	20.13	19.51	19.98	22.73	16.29	○
3.5~4.4	18.31	16.06	16.96	19.54	19.11	17.76	16.85	16.37	16.78	16.39	17.41	15.35	20.29	14.53	○
4.5~5.4	12.50	10.32	10.86	13.77	10.89	13.66	12.61	13.16	14.78	10.72	12.33	10.65	16.00	8.66	○
5.5~6.4	6.73	5.72	6.43	7.17	5.43	7.94	7.59	8.16	9.03	5.95	7.02	5.92	9.80	4.24	○
6.5~7.4	3.34	2.73	3.28	2.82	2.08	4.73	3.72	4.40	3.82	2.53	3.35	2.08	5.34	1.36	○
7.5~8.4	1.38	1.06	1.06	1.26	0.83	2.02	2.19	1.96	1.83	0.95	1.45	1.29	2.64	0.26	○
8.5~9.4	0.45	0.54	0.50	0.43	0.47	0.73	0.90	0.71	0.58	0.61	0.59	0.65	0.94	0.24	○
9.5~	0.31	0.25	0.34	0.16	0.15	0.47	0.59	0.63	0.62	0.54	0.41	0.47	0.85	-0.03	○

※ 寿都特別地域気象観測所の風向風速計は1997年12月に高さが標高13.5mから標高13.4mに変更となっているが、変更に伴う影響は軽微であると考えられるため変更後の高さのみを記載している。

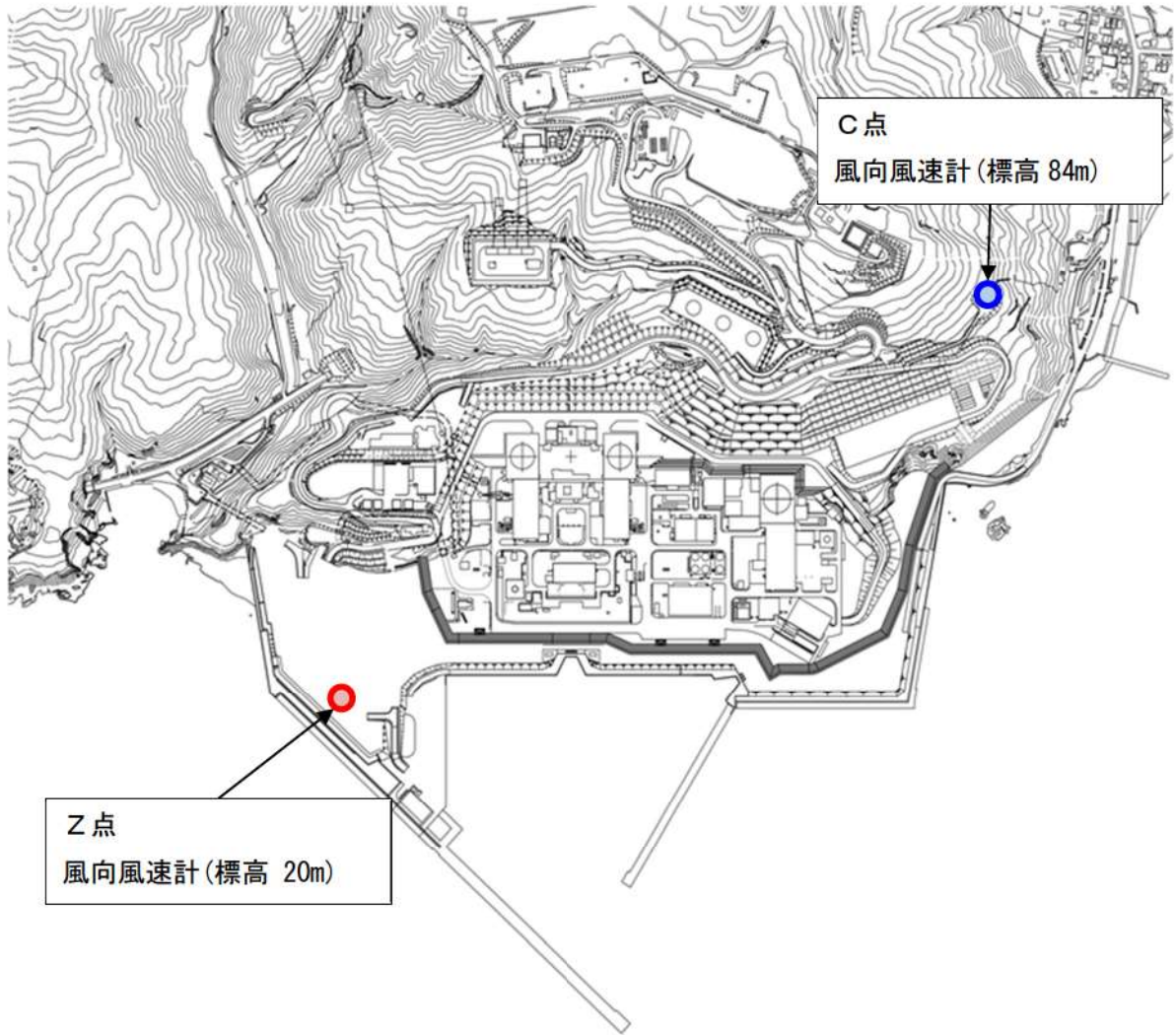

図添 2-1 気象観測設備配置図



図添 2-2 気象官署の所在地

至近のデータを用いた検定について

泊発電所敷地内において観測した 1997 年 1 月から 1997 年 12 月までの 1 年間の気象データについて至近の気象データを用いた検定についても参考として行った。

統計年は前述の評価における統計年 1998 年 1 月～2007 年 12 月との連続性を考慮し、2008 年 1 月～2017 年 12 月と設定した。

1. 検定方法

(1) 検定に用いた観測データ

気象資料の代表性を確認するに当たっては、通常は被ばく評価上重要な排気筒高風を用いて検定するものの、被ばく評価では保守的に地上風を使用していることから、排気筒高さ付近を代表する標高 84m の観測データに加え、標高 20m の観測データを用いて検定を行った。

(2) データ統計期間

統計年：2008 年 1 月～2017 年 12 月

検定年：1997 年 1 月～1997 年 12 月

(3) 検定方法

不良標本の棄却検定に関する F 分布検定の手順に従って検定を行った。

2. 検定結果

検定の結果、排気筒高さ付近を代表する標高 84m の観測データについては、有意水準 5% で棄却された項目が 2 項目であり、標高 20m の観測データについては 0 項目であった。

検定結果を表添 2-10 から表添 2-13 に示す。

表添 2-10 葉却檢定表(風向)(標高 84m)

風向	統計年												檢定年		判定 ○採択 ×棄却
	2008	2009	2010	2011	2012	2013	2014	2015	2016	2017	平均値	1997	上 限	下 限	
	観測場所:敷地内C点 標高84m、地上高10m (%)														
N	1.51	1.64	1.68	1.55	1.62	1.42	1.53	1.48	1.17	1.33	1.49	1.23	1.86	1.12	○
NNE	0.88	1.12	1.09	0.87	1.10	0.86	1.02	1.38	1.24	1.50	1.11	1.23	1.62	0.60	○
NE	2.99	3.43	3.66	3.18	3.47	3.28	4.11	3.19	3.04	3.73	3.41	3.41	4.24	2.58	○
ENE	12.06	12.02	11.42	11.13	10.25	11.21	14.75	13.73	13.00	14.83	12.44	10.87	16.19	8.69	○
E	21.01	22.30	18.44	19.47	23.30	22.09	18.29	19.84	18.19	16.62	19.96	20.26	25.08	14.84	○
ESE	5.43	4.88	4.54	3.69	5.91	4.64	4.44	5.09	5.72	4.69	4.90	5.31	6.47	3.33	○
SE	2.89	2.75	2.65	2.40	2.57	2.16	1.78	1.59	2.45	1.97	2.32	2.77	3.34	1.30	○
SSE	0.74	0.78	0.67	0.49	0.82	0.59	0.76	0.72	0.88	0.62	0.69	1.03	0.96	0.42	×
S	0.66	0.79	0.85	0.85	0.89	0.87	0.71	0.66	0.53	0.62	0.74	0.70	1.03	0.45	○
SSW	0.52	0.65	0.78	0.54	0.63	0.66	0.73	0.77	0.70	0.82	0.68	0.67	0.92	0.44	○
SW	0.95	1.03	1.50	1.10	1.10	1.18	0.87	0.88	0.63	0.81	1.01	0.61	1.57	0.45	○
WSW	4.29	4.82	5.12	4.14	3.42	3.26	2.05	1.54	1.70	1.61	3.20	3.91	6.49	0.00	○
W	14.53	16.05	19.21	19.82	16.69	19.41	19.92	18.61	15.95	17.15	17.73	14.10	22.25	13.21	○
WNW	18.46	15.14	16.42	16.42	17.00	17.15	18.01	18.13	24.52	21.02	18.23	22.17	24.67	11.79	○
NW	9.21	9.47	9.23	11.59	8.77	8.76	8.40	9.26	8.13	10.31	9.31	9.30	11.69	6.93	○
NNW	2.48	2.24	1.91	1.88	1.70	1.54	1.92	2.13	1.79	1.72	1.93	2.01	2.60	1.26	○

表添 2-11 葉却檢定表(風速)(標高 84m)

風速 階級 (m/s)	統計年												檢定年		判定 ○採択 ×棄却
	2008	2009	2010	2011	2012	2013	2014	2015	2016	2017	平均値	1997	上 限	下 限	
	観測場所:敷地内C点 標高84m、地上高10m (%)														
0.0~0.4	1.39	0.88	0.84	0.88	0.97	0.91	0.73	1.00	0.38	0.66	0.86	0.42	1.47	0.25	○
0.5~1.4	8.79	8.74	9.88	8.87	8.82	7.79	8.62	9.20	7.07	9.55	8.73	6.11	10.65	6.81	×
1.5~2.4	16.94	15.81	16.14	14.79	15.76	13.79	16.75	16.16	14.37	15.37	15.59	15.25	18.00	13.18	○
2.5~3.4	15.24	14.30	14.39	15.33	14.30	13.71	14.48	13.98	13.46	13.80	14.30	15.10	15.76	12.84	○
3.5~4.4	11.54	11.19	10.55	11.64	11.56	11.50	10.87	11.66	10.80	11.31	11.26	11.97	12.20	10.32	○
4.5~5.4	8.96	9.40	8.27	9.17	9.02	9.41	9.06	9.62	8.11	9.47	9.05	9.91	10.24	7.86	○
5.5~6.4	7.97	7.57	7.02	7.62	7.19	8.40	7.70	7.47	7.75	7.62	7.63	8.23	8.54	6.72	○
6.5~7.4	6.64	6.88	6.31	6.47	6.23	6.99	5.93	6.39	6.76	7.25	6.59	6.49	7.53	5.65	○
7.5~8.4	5.59	5.53	5.16	5.27	5.50	5.75	5.61	5.50	6.16	5.53	5.56	5.45	6.20	4.92	○
8.5~9.4	4.01	4.85	3.95	4.23	5.24	4.54	4.38	3.86	5.93	4.41	4.54	4.91	6.07	3.01	○
9.5~	12.93	14.85	17.49	15.72	15.39	17.22	15.86	15.16	19.21	15.03	15.89	16.14	19.98	11.80	○

表添 2-12 棄却檢定表(風向)(標高 20m)

風向	統計年											判定			
	観測場所:敷地内Z点 標高20m、地上高10m (%)											棄却限界(5%)	棄却		
	2008	2009	2010	2011	2012	2013	2014	2015	2016	2017	平均値			1997	上限
N	3.96	3.59	3.18	3.17	2.90	3.39	3.98	3.77	3.44	3.66	3.50	2.81	4.34	2.66	○
NNE	2.38	2.68	2.23	2.29	2.15	1.96	2.00	2.24	1.74	1.84	2.15	2.19	2.81	1.49	○
NE	2.75	3.90	4.79	3.50	3.91	3.69	4.52	4.48	3.36	4.86	3.98	4.71	5.60	2.36	○
ENE	6.84	6.04	6.78	6.77	6.66	5.66	8.14	6.68	6.63	8.21	6.84	5.95	8.73	4.95	○
E	7.84	9.57	9.27	9.65	15.28	15.71	15.19	15.02	14.92	14.34	12.68	11.46	20.16	5.20	○
ESE	16.40	16.08	10.18	11.35	9.29	8.65	5.98	6.82	6.44	7.02	9.82	11.04	18.83	0.81	○
SE	5.90	5.59	5.78	4.60	7.35	6.04	6.71	7.15	7.87	5.89	6.29	6.42	8.60	3.98	○
SSE	3.18	3.34	2.86	2.62	2.54	2.48	2.34	2.76	2.31	2.47	2.69	2.76	3.51	1.87	○
S	1.99	1.40	1.16	1.09	1.41	1.46	1.30	1.50	1.37	0.89	1.36	1.06	2.05	0.67	○
SSW	0.80	0.88	0.92	0.73	0.72	0.86	0.66	0.59	0.55	0.75	0.75	0.81	1.04	0.46	○
SW	1.26	1.54	2.42	1.60	1.75	2.52	1.95	1.61	1.82	1.69	1.82	1.84	2.75	0.89	○
WSW	2.80	3.49	4.69	3.56	2.82	3.42	3.36	3.15	2.60	3.08	3.30	4.00	4.69	1.91	○
W	5.94	7.63	11.30	10.82	7.91	9.58	9.54	9.60	7.09	8.46	8.79	9.92	12.79	4.79	○
WNW	11.56	13.05	16.42	15.98	15.40	14.68	13.09	13.22	15.92	16.30	14.56	15.49	18.62	10.50	○
NW	16.13	12.21	12.59	13.92	14.02	13.14	13.45	13.36	17.47	13.74	14.00	13.20	17.82	10.18	○
NNW	9.41	7.38	4.59	7.69	5.46	5.43	7.20	7.38	5.75	6.18	6.65	5.38	10.03	3.27	○

表添 2-13 棄却檢定表(風速)(標高 20m)

風速階級 (m/s)	統計年											判定			
	観測場所:敷地内Z点 標高20m、地上高10m (%)											棄却限界(5%)	棄却		
	2008	2009	2010	2011	2012	2013	2014	2015	2016	2017	平均値			1997	上限
0.0~0.4	0.86	1.64	0.95	0.64	0.43	1.33	0.59	0.67	0.71	0.63	0.84	0.95	1.72	0.00	○
0.5~1.4	12.02	11.02	10.36	7.99	6.08	7.63	8.98	8.93	7.84	10.45	9.13	11.76	13.45	4.81	○
1.5~2.4	17.02	14.65	16.55	16.38	15.84	13.44	17.13	18.09	15.15	16.09	16.03	15.14	19.22	12.84	○
2.5~3.4	13.32	13.45	13.94	13.38	13.92	11.61	13.41	14.23	12.30	13.71	13.33	14.44	15.22	11.44	○
3.5~4.4	11.65	11.41	9.88	11.04	11.83	12.36	12.36	12.23	10.78	12.70	11.62	11.92	13.68	9.56	○
4.5~5.4	9.79	9.87	8.27	9.79	12.34	13.84	12.57	12.47	12.30	11.67	11.29	9.68	15.43	7.15	○
5.5~6.4	7.72	8.12	7.32	8.05	9.34	8.39	7.16	7.65	8.10	7.22	7.91	7.13	9.47	6.35	○
6.5~7.4	5.91	6.45	5.93	6.45	5.11	5.40	4.90	4.93	5.03	5.18	5.53	5.75	6.97	4.09	○
7.5~8.4	4.26	5.01	5.01	4.26	4.31	4.57	4.25	4.13	4.39	3.81	4.40	4.55	5.30	3.50	○
8.5~9.4	4.10	4.29	4.26	4.06	3.43	4.00	3.37	3.37	4.46	4.02	3.94	4.26	4.89	2.99	○
9.5~	13.33	14.07	17.63	17.95	17.38	17.43	15.27	13.29	18.96	14.54	15.99	14.43	21.00	10.98	○

F分布検定の計算方法について

気象データの代表性はF分布検定法を用いて評価している。F分布検定法は、正規分布をなす母集団から取り出した標本のうち、不良標本と見られるものを X_0 、その他のものを X_1, X_2, \dots, X_n とした場合、 X_0 を除く他の n 個の標本の平均を $\bar{X} = \sum_{i=1}^n (X_i \times 1/n)$ として、標本の分散からみて X_0 と \bar{X} との差が有意ならば X_0 を棄却とする方法である。F分布検定の計算方法を以下に示す。

- (1) 風向別、風速階級別で年単位に出現回数を求める。
- (2) (1)のデータを基に、次の計算をする。

$$\begin{aligned}
 \text{[平均値]} \quad \bar{X} &= \sum_{i=1}^n (X_i \times 1/n) \\
 \text{[分散]} \quad S^2 &= \sum_{i=1}^n (X_i - \bar{X})^2 / n \\
 \text{[標準偏差]} \quad S &= \sqrt{\sum_{i=1}^n (X_i - \bar{X})^2 / n} \\
 \text{[F値]} \quad F_0 &= \frac{(n-1) \cdot (X_0 - \bar{X})^2}{(n+1) \cdot S^2} \\
 \text{[棄却限界値]} \quad X_0 &= \bar{X} \pm S \sqrt{\frac{(n+1)}{(n-1)} \cdot F_{n-1}^1(\alpha)} \\
 &\quad \text{(全統計年の標準偏差に判断の誤りの偏差で重みづけした値)}
 \end{aligned}$$

X_i : 年別出現回数

n : 統計年数

X_0 : 検定年の出現回数

$F_{n-1}^1(\alpha)$: 有意水準 (危険率) α に対するF値

有意水準 (危険率) α : 5%

(棄却限界値を超え異常と判断した時に、その判断が誤っている確率)

$$n=10 \text{ の場合} \quad F_{n-1}^1(0.05) = 5.12$$

- (3) F_0 と $F_{n-1}^1(\alpha)$ を比較し検定する。

$F_0 \geq F_{n-1}^1(\alpha)$ なら異常年として棄却し、 $F_0 < F_{n-1}^1(\alpha)$ なら採択する。なお、 $F_0 < F_{n-1}^1(\alpha)$ は $\bar{X} - S \sqrt{\frac{(n+1)}{(n-1)} \cdot F_{n-1}^1(\alpha)} < X_0 < \bar{X} + S \sqrt{\frac{(n+1)}{(n-1)} \cdot F_{n-1}^1(\alpha)}$ と同義である。

被ばく評価に用いる大気拡散評価について

緊急時対策所指揮所及び緊急時対策所待機所の居住性に係る被ばく評価に用いる相対濃度及び相対線量は、実効放出継続時間を基に計算した値を年間について小さい値から順に並べて整理し、累積出現頻度97%に当たる値としている。

着目方位と評価結果を図添3-1及び表添3-1に示す。

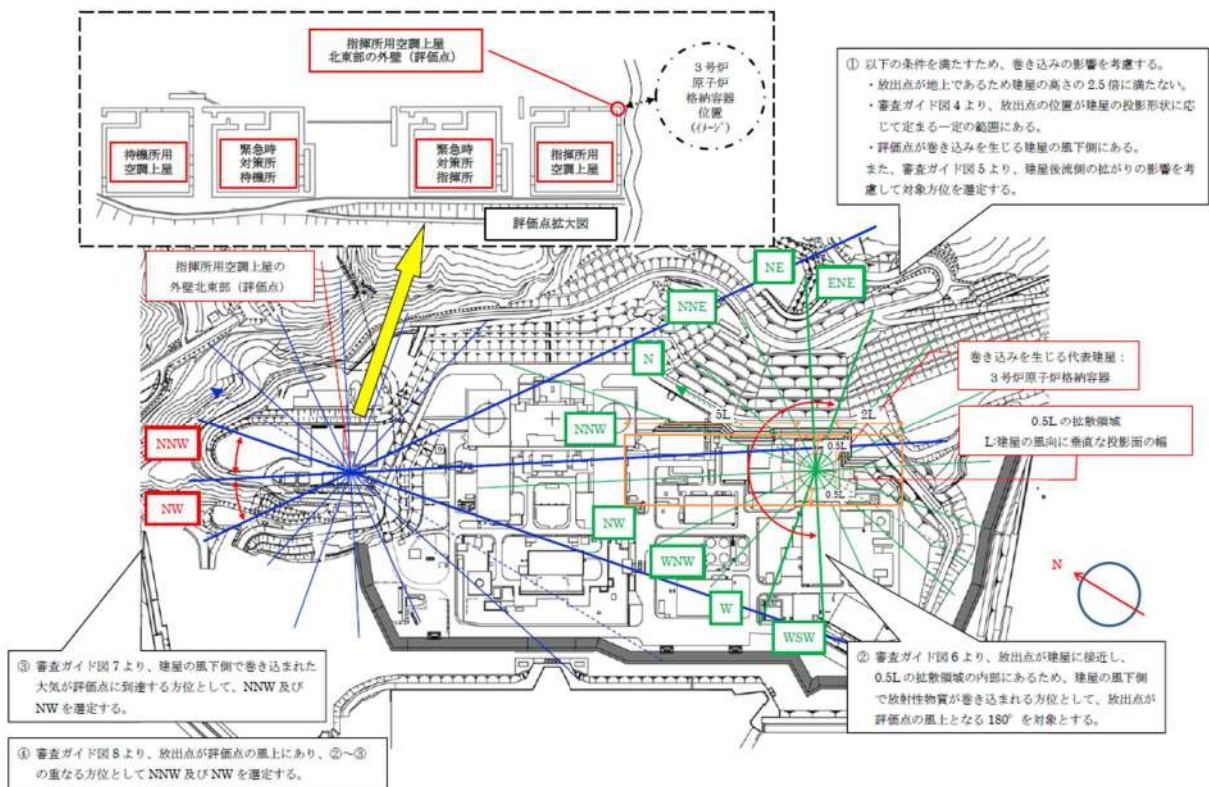

図添 3-1 (1/2) 着目方位 (緊急時対策所指揮所)
 (放出点：3号炉原子炉格納容器中心，評価点：指揮所用空調上屋北東部の外壁)

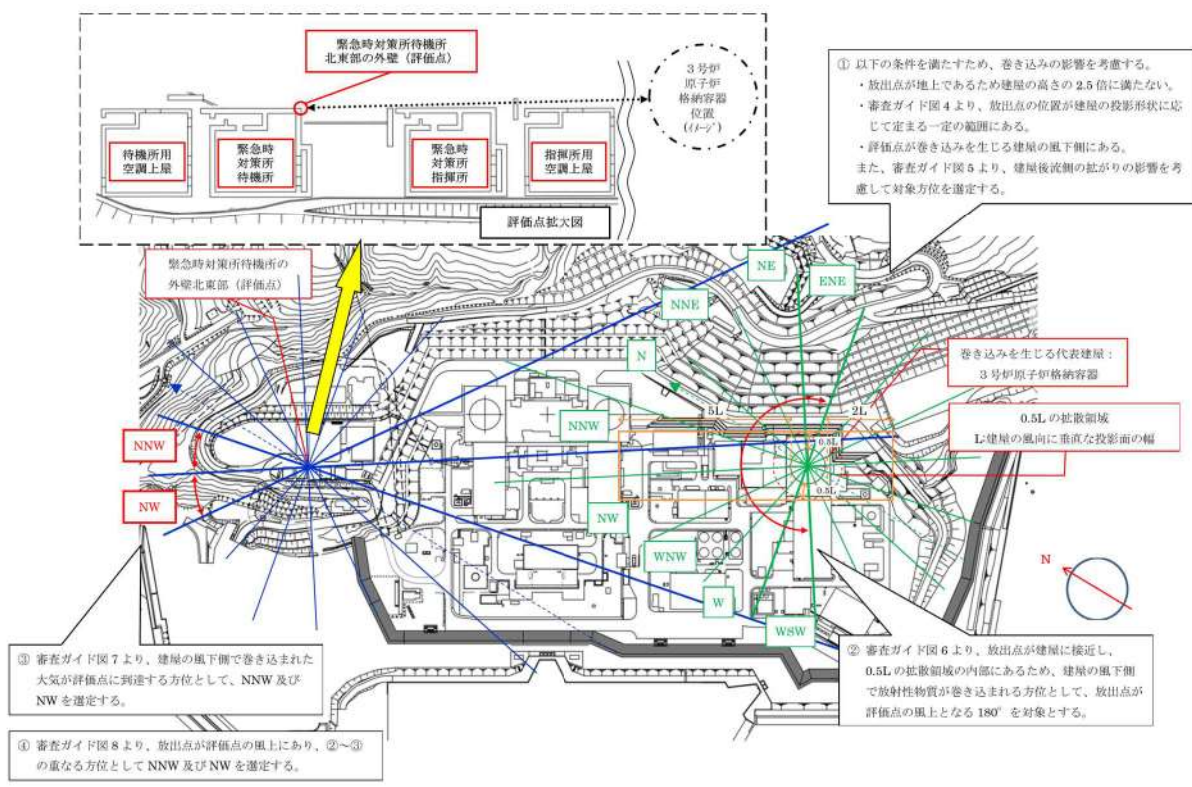

図添 3-1 (2/2) 着目方位 (緊急時対策所待機所)
 (放出点: 3号炉原子炉格納容器中心, 評価点: 緊急時対策所待機所北東部の外壁)

表添 3-1 相対線量及び相対濃度並びに着目方位

評価点	放出点	着目方位	相対濃度 [s/m ³]	相対線量 [Gy/Bq]
緊急時対策所指揮所: 指揮所用空調上屋 北東部の外壁	3号炉原子炉 格納容器中心	NW, NNW	約 9.4 × 10 ⁻⁵	約 7.0 × 10 ⁻¹⁹
緊急時対策所待機所: 緊急時対策所待機所 北東部の外壁	3号炉原子炉 格納容器中心	NW, NNW	約 8.8 × 10 ⁻⁵	約 6.6 × 10 ⁻¹⁹

相対濃度及び相対線量の評価に当たっては、年間を通じて1時間ごとの気象条件に対して、相対濃度及び相対線量を算出し、小さい値から順に並べて整理した。
 評価結果を表添3-2 に示す。

表添 3-2 相対濃度及び相対線量の値

放出点	評価点	相対濃度		相対線量	
		累積出現 頻度[%]	値 [s/m ³]	累積出現 頻度[%]	値 [Gy/Bq]
3号炉 原子炉 格納容器 中心	緊急時対策所指揮所： 指揮所用空調上屋 北東部の外壁
		97.02	9.7×10^{-5}	97.02	7.0×10^{-19}
		97.01	9.4×10^{-5}	97.01	7.0×10^{-19}
		96.99	9.4×10^{-5}	96.99	6.9×10^{-19}
	
	緊急時対策所待機所： 緊急時対策所待機所 北東部の外壁
		97.02	8.8×10^{-5}	97.02	6.6×10^{-19}
		97.01	8.8×10^{-5}	97.01	6.6×10^{-19}
		96.99	8.8×10^{-5}	96.99	6.6×10^{-19}
	

地表面への沈着速度の設定について

1. 湿性沈着を考慮した地表面沈着速度の設定について

緊急時対策所指揮所及び緊急時対策所待機所の居住性に係る被ばく評価において、地表面への沈着速度として、乾性沈着及び湿性沈着を考慮した沈着速度 (1.2cm/s) を用いている。「発電用軽水型原子炉施設周辺の線量目標値に対する評価指針」(昭和 51 年 9 月 28 日 原子力委員会決定、一部改訂 平成 13 年 3 月 29 日) の解説において、葉菜上の放射性よう素の沈着率を考慮するときに、「降水時における沈着率は、乾燥時の 2～3 倍大きい値となる」と示されている。これを踏まえ、湿性沈着を考慮した沈着速度は、乾性沈着による沈着も含めて乾性沈着速度(添付資料 5 を参照) の 4 倍と設定した。

以下に今回、湿性沈着を考慮した地表面沈着速度を乾性沈着の 4 倍として設定した妥当性について示す。

1.1 乾性沈着率と湿性沈着率の算定方法について

以下の計算式から乾性沈着率と地表沈着率(単位時間あたりの沈着量)を求める。ここでは放射性崩壊による減少効果については式に含んでいないが、別途考慮している。また、放出源からの放出が継続する時間と沈着を考慮する時間は同じとしている。

(1) 乾性沈着率

単位放出率あたりの乾性沈着率は線量目標値評価指針の式と同様に以下の式で表される。

$$D_{di} = V_{gd} \cdot \chi / Q_0 \dots\dots\dots (1)$$

- D_{di} : 単位放出率あたりの乾性沈着率 [1/m²]
- V_{gd} : 沈着速度 [m/s]
- χ / Q_0 : 地上の相対濃度 [s/m³] (地上放出時の軸上濃度)

(2) 湿性沈着率

単位放出率あたりの湿性沈着率は評価指針に降水時の沈着量評価の参考資料として挙げられている Chamberlain の研究報告*より濃度を相対濃度 (χ / Q) で表現すると以下の式で表される。

$$D_{ri} = \Lambda \cdot \int_0^{\infty} \chi / Q_{(z)} dz \dots\dots\dots (2)$$

- D_{ri} : 単位放出率あたりの湿性沈着率 [1/m²]
- Λ : 洗浄係数 [1/s]
- $\chi / Q_{(z)}$: 鉛直方向の相対濃度分布 [s/m³]

ここで、 $\chi / Q_{(z)}$ が正規分布をとると仮定すると、

$$D_{ri} = \Lambda \cdot \chi / Q_0 \cdot \sqrt{2\pi} \cdot \Sigma z \dots\dots\dots (3)$$

Σz : 鉛直拡散幅[m]

χ / Q_0 : 地上の相対濃度 [s/m³] (地上放出時の軸上濃度)

* Chamberlain, A.C. : Aspects of Travel and Deposition of Aerosol and Vapour Cloud, AERE HP/R1261 (1955)

(3) 地表沈着率

上記(1)式と(3)式から、地表沈着率は、以下の式で表される。

$$A = D_{di} + D_{ri} = V_{gd} \cdot \chi / Q_0 + \Lambda \cdot \chi / Q_0 \cdot \sqrt{2\pi} \cdot \Sigma z \dots\dots\dots (4)$$

A : 単位時間あたりの地表沈着率[1/m²]

1.2 地表面濃度評価時の地表沈着率

今回の評価においてグランドシャイン線量が大きい評価点(緊急時対策所指揮所)について、地表沈着率は年間を通じて1時間ごとの気象条件に対して、(1)式及び(3)式から各時間での沈着率を算出し、そのうちの年間97%積算値を取った。一方で、乾性沈着のみを考慮して年間97%積算値を想定した乾性沈着率(すなわち χ/Q の97%積算値×沈着速度)との比を(5)式のようにとると、表添4-1のとおり、約1.2倍であった。地表面沈着率の累積出現頻度97%の求め方については参考1に示す。

$$\frac{D_{di} + D_{ri}}{D_{di}} = \frac{(V_{gd} \chi / Q_{0t} + \Lambda \cdot \chi / Q_{0t} \cdot \sqrt{2\pi} \cdot \Sigma z)_{97\%}}{V_{gd} \cdot (\chi / Q_0)_{97\%}} \dots\dots\dots (5)$$

()_{97%} : 年間の97%積算値

χ / Q_{0t} : 時刻 t の地上の相対濃度 [s/m³] (地上放出時の軸上濃度)

表添4-1 泊発電所3号炉における湿性沈着量評価(緊急時対策所指揮所)

χ / Q	χ / Q (s/m ³)	約 9.4 × 10 ⁻⁵
累積出現頻度 97%値	① 乾性沈着率 (1/m ²)	約 2.8 × 10 ⁻⁷
地表面沈着率 累積出現頻度 97%値	② 地表面沈着率 (1/m ²) (乾性+湿性)	約 3.5 × 10 ⁻⁷
	χ / Q (s/m ³)	約 1.2 × 10 ⁻⁴
	降雨量 (mm/h)	0 ^{**}
降雨時と非降雨時の比 (②/①)		約 1.2

※ 地表面沈着率の累積出現頻度97%値の時刻の降雨強度が0(mm/h)であった。

このため、保守的な降雨強度を用いた評価を参考2で実施。

以上より、湿性沈着を考慮した沈着率は、 α/Q 97%積算値を使用した場合の乾性沈着率に比べ、4倍を下回る結果が得られたことから、今回の評価において湿性沈着を考慮した沈着速度を乾性沈着の4倍とすることは保守的な評価であると考えられる。

なお、評価に使用するパラメータを表添4-2に示す。

表添4-2 地表沈着関連パラメータ

パラメータ	値	備考
乾性沈着速度 V_{gd}	0.3 (cm/s)	NUREG/CR-4551 Vol.2
鉛直拡散幅 Σz	気象指針に基づき計算 $\Sigma z = \sqrt{(\sigma_z^2 + cA/\pi)}$	1時間ごとの値を算出。 <ul style="list-style-type: none"> ・ 建屋投影面積A : 2700 (m²) ・ 形状係数c : 0.5 ・ σ_z : 鉛直方向の平地の拡散パラメータ (m)
洗浄係数 Λ	$\Lambda = 9.5E-5 \times Pr^{0.8}$ (s ⁻¹) Pr : 降水強度 (mm/h)	日本原子力学会標準「原子力発電所の確率論的安全評価に関する実施基準 (レベル3PSA編) : 2008」(NUREG-1150 解析使用値として引用)
気象条件	1997年	1997年1月～1997年12月の1時間ごとの風向, 風速, 降水量を使用

地表面沈着率の累積出現頻度 97%値の求め方について

1. 地表面沈着について

図添4-1及び式①に示すように地面への放射性物質の沈着は、乾性沈着と湿性沈着によって発生する。乾性沈着は地上近くの放射性物質が、地面状態等によって決まる沈着割合（沈着速度）に応じて地面に沈着する現象であり、放射性物質の地表面濃度に沈着速度をかけることで計算される。湿性沈着は降水によって放射性物質が雨水に取り込まれ、地面に落下・沈着する現象であり、大気中の放射性物質の濃度分布と降水強度及び沈着の割合を示す洗浄係数によって計算される。

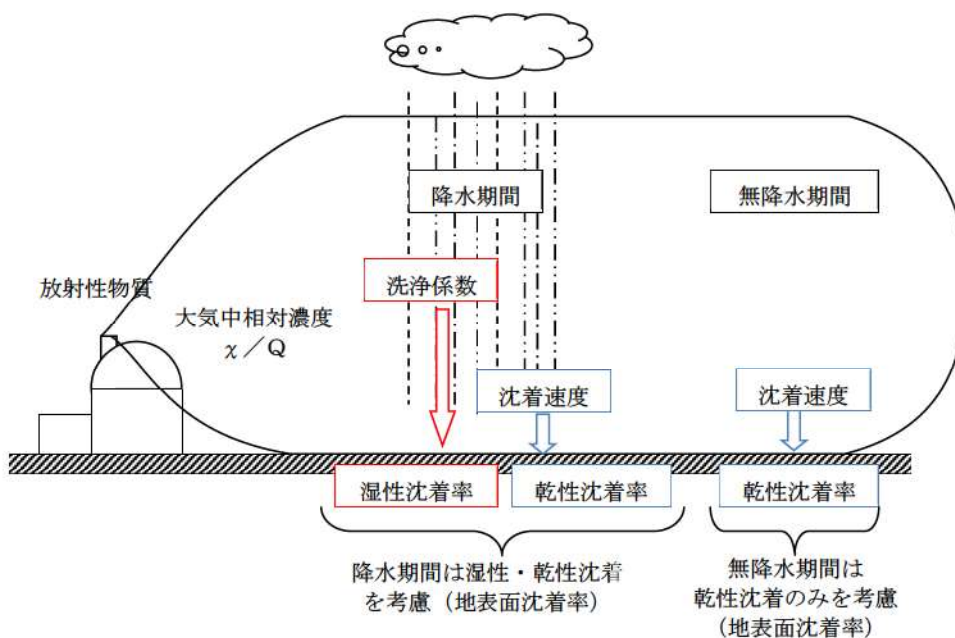

図添4-1 地表面沈着のイメージ

<沈着率の計算式>

$$D = D_d + D_w = \chi/Q_0 V_g + \int \chi/Q_{(z)} \Lambda dz \dots \dots \dots \textcircled{1}$$

D : 地表面沈着率 (1/m²) (単位放出率当たり)

D_d : 乾性沈着率 (1/m²)

D_w : 湿性沈着率 (1/m²)

χ/Q₀ : 地上の相対濃度 (s/m³) (地上放出時の軸上濃度)

χ/Q_(z) : 鉛直方向の相対濃度分布 (s/m³)

V_g : 沈着速度 (m/s)

Λ : 洗浄係数 (1/s)

ただし、Λ = aP^b

a, b : 洗浄係数パラメータ (-)

P : 降水強度 (mm/hr)

z : 鉛直長さ (m)

2. 地表面沈着率の累積出現頻度 97%値の求め方

地表面沈着率の累積出現頻度は、気象指針に記載されている χ/Q の累積出現頻度 97%値の求め方に基づいて計算した。具体的には以下の手順で計算を行った（図添 4-2 参照）。

- (1) 各時刻における気象条件から、式①を用いて χ/Q 、乾性沈着率、湿性沈着率を 1 時間ごとに算出する。なお、評価対象方位以外に風が吹いた時刻については、評価方位における χ/Q がゼロとなるため、地表面沈着率（乾性沈着率+湿性沈着率）もゼロとなる。

図添 4-2 の例は、評価対象方位を NW, NNW とした場合であり、 χ/Q による乾性沈着率及び降水による湿性沈着率から地表面沈着率を算出する。評価対象方位（NW, NNW 方位）以外の方角に風が吹いた時刻については、地表面沈着率はゼロとなる。

- (2) 上記(1)で求めた 1 時間毎の地表面沈着率を値の大きさ順に並びかえ、小さい方から数えて累積出現頻度が 97%を超えたところの沈着率を地表面沈着率の累積出現頻度 97%値とする（地表面沈着率の累積出現頻度であるため、 χ/Q の累積出現頻度と異なる）。

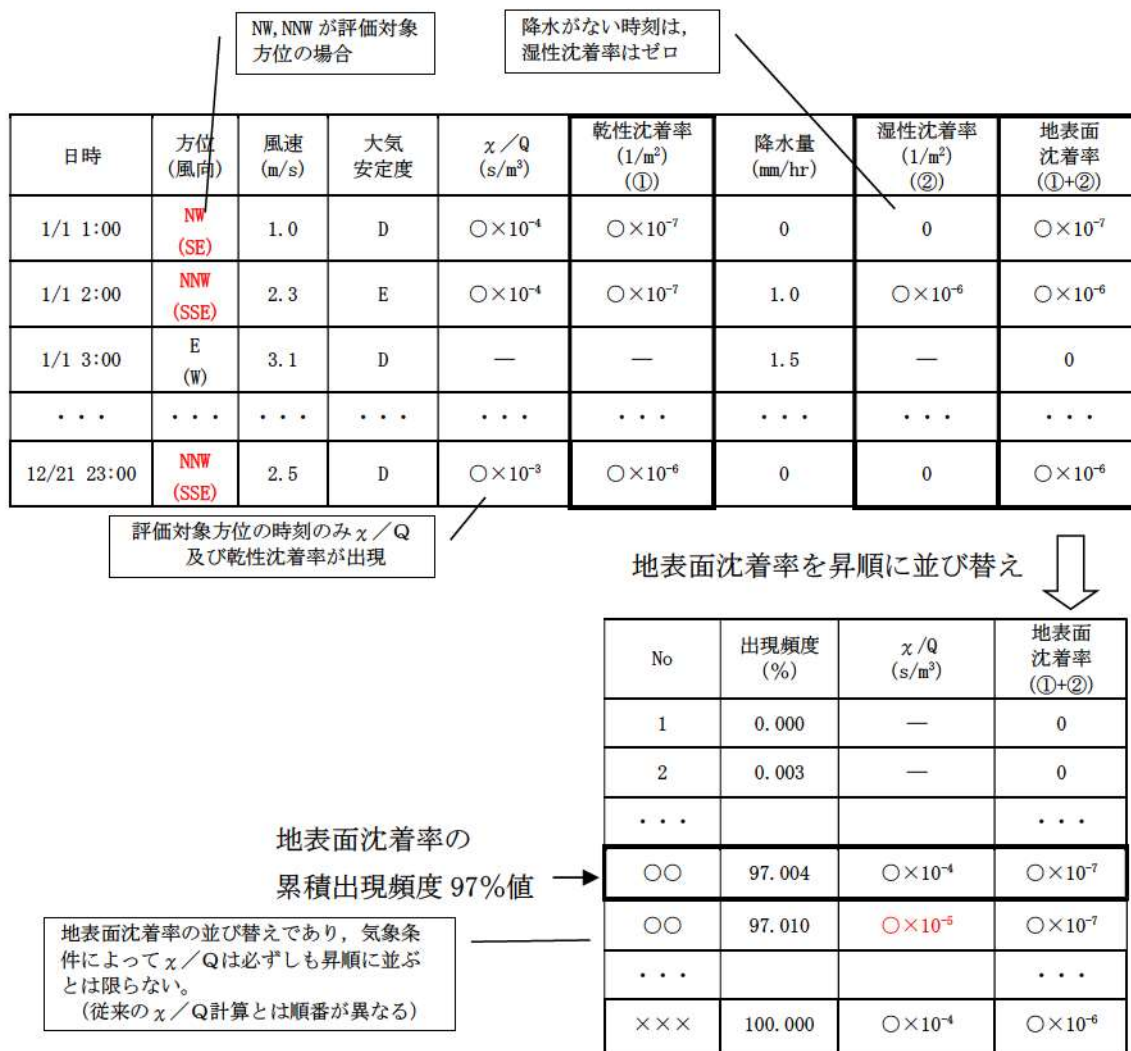

図添 4-2 地表面沈着率の累積出現頻度 97%値の求め方
(評価対象方位が NW, NNW の例)

3. 累積出現頻度 97%値付近における地表面沈着率

各評価点における地表面沈着率の累積出現頻度 97%値付近の値を表添 4-3 に示す。

表添 4-3 泊発電所 3 号炉における地表面沈着率 (評価点 : 緊急時対策所指揮所)

No	方位 (風向)	降水量 (mm/hr)	χ/Q (s/m ³)	地表面沈着率 (1/m ²)	乾性沈着率 の累積出現 頻度 97%値 との比率 ^{※3}	累積出現 頻度 (%)
...
8416 ^{※1}	NW (SE)	1.0	3.4×10^{-5}	3.5×10^{-7}	約 1.2	96.970
...
8418	NNW (SSE)	0	1.2×10^{-4}	3.5×10^{-7}	約 1.2	96.993
<u>8419</u>	<u>NNW</u> <u>(SSE)</u>	<u>0</u>	<u>1.2×10^{-4}</u>	<u>3.5×10^{-7}</u>	約 1.2	<u>97.004</u>
8420	NNW (SSE)	0	1.2×10^{-4}	3.5×10^{-7}	約 1.2	97.016
...
8424 ^{※2}	NW (SE)	1.0	3.5×10^{-5}	3.6×10^{-7}	約 1.3	97.062
...

※1 97%から累積出現頻度を下げていき、初めて降水が発生したときの値

※2 97%から累積出現頻度を上げていき、初めて降水が発生したときの値

※3 乾性沈着率の累積出現頻度 97%値との比率 = (地表面沈着率) / (乾性沈着率の累積出現頻度 97%値) で計算した。

なお、(乾性沈着率の累積出現頻度 97%値) = 約 2.8×10^{-7} (1/m²)

(参考2)

地表面沈着率を乾性沈着率の4倍として設定した
妥当性について保守的な降雨強度を用いて評価した結果

着目方位の χ/Q 及び降雨強度データを用いた表添4-1の評価では、地表面沈着率の累積出現頻度97%値の時刻における降雨強度が0 (mm/h)であったため、ここではより保守的な想定として、降雨強度についても χ/Q と同様の累積出現頻度97%値を仮定して地表面沈着率を評価した。なお、降雨強度については、より保守的に全方位における累積出現頻度97%値を用い評価した。

その結果、より保守的な想定による評価においても表添4-4のとおり地表面沈着率と乾性沈着率との比は3.1であったことから、地表面沈着率を乾性沈着率の4倍として設定することは保守的であると判断した。

表添 4-4 緊急時対策所指揮所における地表面沈着率と乾性沈着率との比

χ/Q 累積出現頻度 97%値	① 乾性沈着率 (1/m ²)	約 2.8×10^{-7}
	χ/Q (s/m ³)	約 9.4×10^{-5}
全方位降雨強度 累積出現頻度 97%値	② 地表面沈着率 (1/m ²) (乾性+湿性)	約 8.6×10^{-7} ※1
	χ/Q (s/m ³)	約 9.4×10^{-5} ※2
	降雨強度 (mm/h)	1.0
降雨時と非降雨時の比 (②/①)		約 3.1

※1 着目方位における χ/Q 累積出現頻度 97%値と全方位における降雨強度累積出現頻度 97%値 1.0 (mm/h) を使用して算出。

※2 着目方位における χ/Q 累積出現頻度 97%値を使用。

乾性沈着速度の設定について

緊急時対策所指揮所及び緊急時対策所待機所の居住性に係る被ばく評価では、地表面への沈着速度を乾性沈着速度の4倍と想定しており、乾性沈着速度として0.3cm/sを用いている。

乾性沈着速度の設定の考え方を以下に示す。

乾性の沈着速度0.3cm/sはNUREG/CR-4551^{*1}に基づいて設定している。NUREG/CR-4551では郊外を対象とし、郊外とは道路、芝生及び木・灌木の葉で構成されるとしている。原子力発電所内も同様の構成であるため、郊外における沈着速度が適用できると考えられる。

また、NUREG/CR-4551では0.5 μ m \sim 5 μ mの粒径に対して検討されており、種々のシビアアクシデント時の粒子状物質の粒径の検討(参考1参照)から、居住性評価における粒子状物質の大部分は、この粒径範囲内にあると考えられる。

また、W.G.N. Slinnの検討^{*2}によると、草や水、小石といった様々な材質に対する粒径に応じた乾性の沈着速度を整理しており、これによると0.1 μ m \sim 5 μ mの粒径では沈着速度は0.3cm/s程度(図添5-1)である。

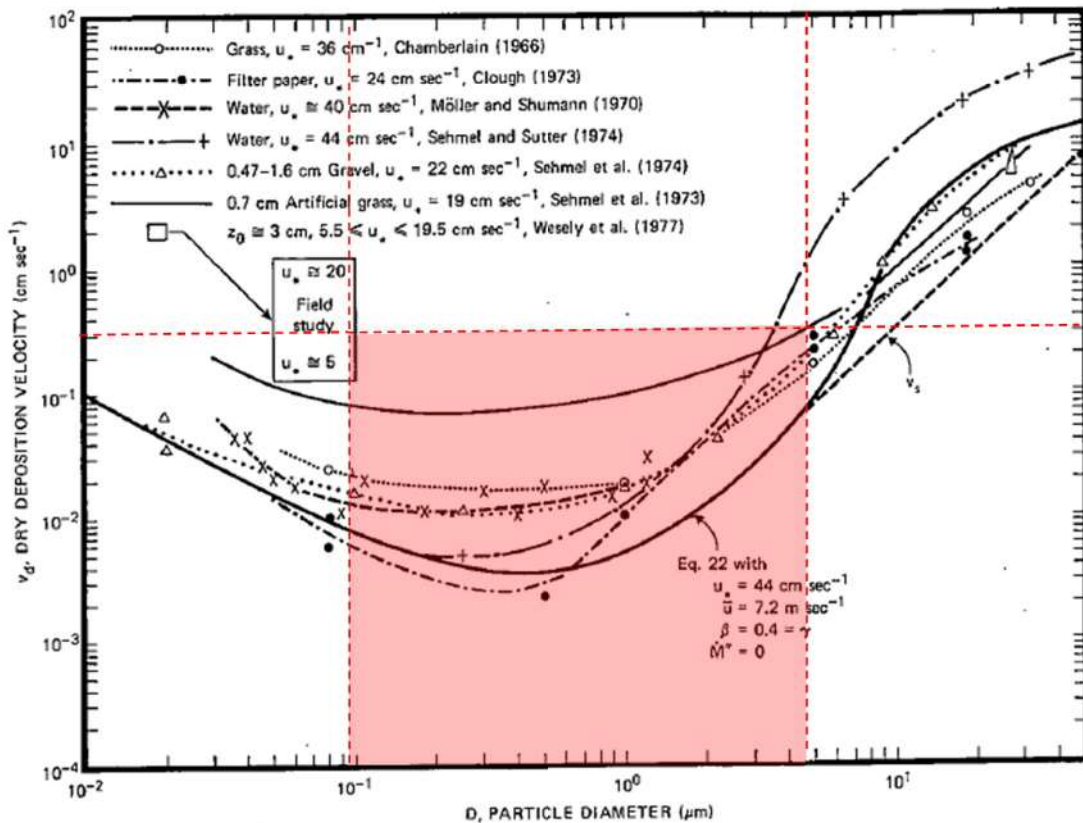

Fig. 4 Dry deposition velocity as a function of particle size. Data were obtained from a number of publications.^{1)~3)} The theoretical curve appropriate for a smooth surface is shown for comparison. Note that the theoretical curve is strongly dependent on the value for u_* and that Eq. 22 does not contain a parameterization for surface roughness. For a preliminary study of the effect of surface roughness and other factors, see Ref. 5.

図添5-1 様々な粒径における地表沈着速度 (Nuclear Safety Vol.19^{*2})

また、中央制御室、緊急時対策所指揮所及び緊急時対策所待機所における被ばく評価へのシナリオを考慮した場合、エアロゾルの粒径の適用性は以下のとおりである。

シビアアクシデント時に、放射性物質を含むエアロゾルの放出においては、以下の除去過程が考えられる。

①原子炉格納容器内での沈着による除去過程

原子炉格納容器内でのエアロゾルの重力沈降速度は、エアロゾルの粒径の二乗に比例する。例えば、エアロゾル粒径が $5\mu\text{m}$ の場合、その沈着率は、NUPEC 報告書^{※3}より現行考慮しているエアロゾルの粒径 $1\mu\text{m}$ の場合に比べ、25倍となる。したがって、粒径の大きいエアロゾルほど原子炉格納容器内に捕獲されやすくなる。

②アニュラス空気浄化設備微粒子フィルタによる除去過程

アニュラス空気浄化設備の微粒子フィルタについては、最大透過粒子径 $0.15\mu\text{m}$ を考慮した単体試験にて、フィルタ効率性能(99.97%以上)を確認している。

微粒子フィルタは、粒子径 $0.15\mu\text{m}$ が最も捕獲しにくいことが明らかとなっており(Ref. JIS Z 4812)、粒子径がこれより大きくなると、微粒子フィルタの捕獲メカニズム(慣性衝突効果等)によりフィルタ繊維に粒子が捕獲される割合が大きくなる。以上より、 $5\mu\text{m}$ 以上の粒径の大きいエアロゾルは、最もフィルタを透過しやすい粒子径 $0.15\mu\text{m}$ に比べ相対的に捕獲されやすいといえる。

以上より、中央制御室の被ばく評価シナリオにおいては、アニュラス空気浄化設備起動前では上記①の除去過程にて、相対的に粒子径の大きいエアロゾルは多く原子炉格納容器内に捕集される。また、アニュラス空気浄化系起動後では、①及び②の除去過程で、 $5\mu\text{m}$ 以上の粒径のエアロゾルは十分に捕集され、それら粒径の大きなエアロゾルの放出はされにくいと考えられる。

緊急時対策所指揮所及び緊急時対策所待機所の被ばく評価シナリオにおいては、放出が開始される24時間までに、上記①の除去過程で、相対的に粒子径の大きなエアロゾルは原子炉格納容器内に十分捕集される。これにより、24時間後の放出においては、粒径の大きなエアロゾルの放出はされにくいと考えられる。

以上より、種々のシビアアクシデント時のエアロゾルの粒径の検討から粒径の大部分は $0.1\mu\text{m}$ ～ $5\mu\text{m}$ の範囲にあること、また、沈着速度が高い傾向にある粒径が大きなエアロゾルは大気へ放出されにくい傾向にあることから、居住性評価における乾性沈着速度として 0.3cm/s を適用できると考えている。

※1 J.L. Sprung 等: Evaluation of severe accident risks: quantification of major input parameters, NUREG/CR-4451 Vol.2 Rev.1 Part 7, 1990

※2 W.G.N. Slinn : Environmental Effects, Parameterizations for Resuspension and for Wet and Dry Deposition of Particles and Gases for Use in Radiation Dose Calculations, Nuclear Safety Vol.19 No.2, 1978

※3 NUPEC「平成9年度 NUREG-1465のソースタームを用いた放射性物質放出量の評価に関する報告書(平成10年3月)」

(参考1)

重大事故等時のエアロゾル粒子の粒径について

重大事故等時に原子炉格納容器内で発生する放射性物質を含むエアロゾル粒子の粒径分布として本評価で設定している「 $0.1\mu\text{m}\sim 5\mu\text{m}$ の範囲」は、粒径分布に関して実施されている研究を基に設定している。

重大事故等時には原子炉格納容器内にスプレー等による注水が実施されることから、重大事故等時の粒径分布を想定し、「原子炉格納容器内のエアロゾルの挙動」及び「原子炉格納容器内の水の存在の考慮」といった観点で実施された表添5-1の②、⑤に示す試験等を調査した。さらに重大事故等時のエアロゾル粒子の粒径に対する共通的な知見とされている情報を得るために、海外の規制機関(NRC等)や各国の合同で実施されている重大事故等時のエアロゾル挙動の試験等(表添5-1の①、③、④)を調査した。以上の調査結果を表添5-1に示す。

この表で整理した試験等は、想定するエアロゾル発生源、挙動範囲(原子炉格納容器、一次冷却材配管等)、水の存在等に違いがあるが、エアロゾル粒子の粒径の範囲に大きな違いはなく、原子炉格納容器内環境でのエアロゾル粒子の粒径はこれらのエアロゾル粒子の粒径と同等な分布範囲を持つものと推定できる。

したがって、過去の種々の調査・研究により示されている範囲を包含する値として、 $0.1\mu\text{m}\sim 5\mu\text{m}$ の範囲のエアロゾル粒子を想定することは妥当である。

表添5-1 重大事故等時のエアロゾル粒径についての文献調査結果

番号	試験名又は報告書名等	エアロゾル粒径 (μm)	備考
①	LACE LA2 ^{*1}	約 $0.5\sim 5$ (図添5-1参照)	重大事故等時の評価に使用されるコードでの格納容器閉じ込め機能喪失を想定した条件とした比較試験
②	NUREG/CR-5901 ^{*2}	$0.25\sim 2.5$ (参考1-1)	原子炉格納容器内に水が存在し、溶融炉心を覆っている場合のスクラビング効果のモデル化を紹介したレポート
③	AECLが実施した実験 ^{*3}	$0.1\sim 3.0$ (参考1-2)	重大事故等時の炉心損傷を考慮した1次系内のエアロゾル挙動に着目した実験
④	PBF-SFD ^{*3}	$0.29\sim 0.56$ (参考1-2)	重大事故等時の炉心損傷を考慮した1次系内のエアロゾル挙動に着目した実験
⑤	PHÉBUS FP ^{*3}	$0.5\sim 0.65$ (参考1-2)	重大事故等時のFP挙動の実験。(左記のエアロゾル粒径はPHÉBUS FP実験の原子炉格納容器内のエアロゾル挙動に着目した実験の結果。)

参考文献

※1: J. H. Wilson and P. C. Arwood, Summary of Pretest Aerosol Code Calculations for LWR Aerosol Containment Experiments (LACE) LA2, ORNL

A. L. Wright, J. H. Wilson and P. C. Arwood, PRETEST AEROSOL CODE COMPARISONS FOR LWR AEROSOL CONTAINMENT TESTS LA1 AND LA2

※2: D. A. Powers and J. L. Sprung, NUREG/CR-5901, A Simplified Model of Aerosol Scrubbing by a Water Pool Overlying Core Debris Interacting With Concrete

※3: STATE-OF-THE-ART REPORT ON NUCLEAR AEROSOLS, NEA/CSNI/R (2009)5

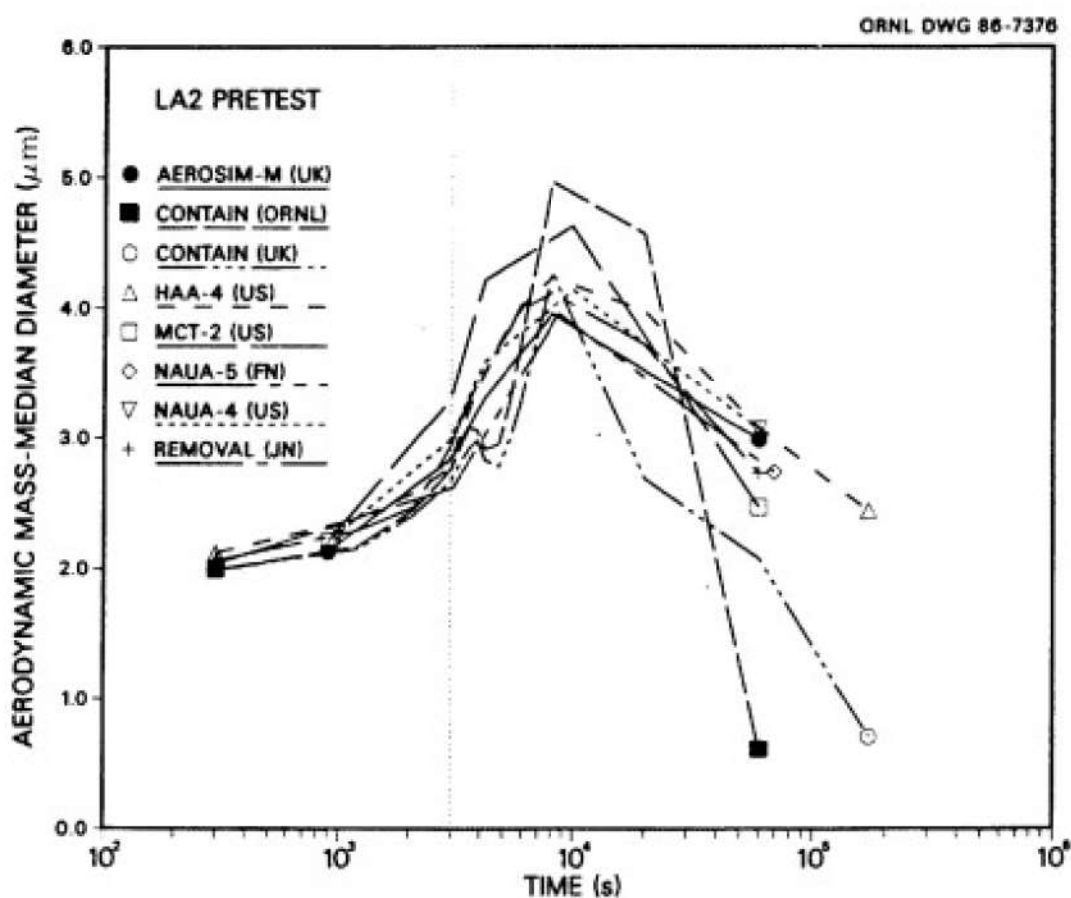

Fig. 11. LA2 pretest calculations - aerodynamic mass median diameter vs time.

図添 5-2 LACE LA2 でのコード比較試験で得られた
エアロゾル粒子の粒径の時間変化グラフ

so-called "quench" temperature. At temperatures below this quench temperature the kinetics of gas phase reactions among CO, CO₂, H₂, and H₂O are too slow to maintain chemical equilibrium on useful time scales. In the sharp temperature drop created by the water pool, very hot gases produced by the core debris are suddenly cooled to temperatures such that the gas composition is effectively "frozen" at the equilibrium composition for the "quench" temperature. Experimental evidence suggest that the "quench" temperature is 1300 to 1000 K. The value of the quench temperature was assumed to be uniformly distributed over this temperature range for the calculations done here.

(6) Solute Mass. The mass of solutes in water pools overlying core debris attacking concrete has not been examined carefully in the experiments done to date. It is assumed here that the logarithm of the solute mass is uniformly distributed over the range of $\ln(0.05 \text{ g/kilogram H}_2\text{O}) = -3.00$ to $\ln(100 \text{ g/kilogram H}_2\text{O}) = 4.61$.

(7) Volume Fraction Suspended Solids. The volume fraction of suspended solids in the water pool will increase with time. Depending on the available facilities for replenishing the water, this volume fraction could become quite large. Models available for this study are, however, limited to volume fractions of 0.1. Consequently, the volume fraction of suspended solids is taken to be uniformly distributed over the range of 0 to 0.1.

(8) Density of Suspended Solids. Among the materials that are expected to make up the suspended solids are Ca(OH)₂ ($\rho = 2.2 \text{ g/cm}^3$) or SiO₂ ($\rho = 2.2 \text{ g/cm}^3$) from the concrete and UO₂ ($\rho = 10 \text{ g/cm}^3$) or ZrO₂ ($\rho = 5.9 \text{ g/cm}^3$) from the core debris or any of a variety of aerosol materials. It is assumed here that the material density of the suspended solids is uniformly distributed over the range of 2 to 6 g/cm³. The upper limit is chosen based on the assumption that suspended UO₂ will hydrate, thus reducing its effective density. Otherwise, gas sparging will not keep such a dense material suspended.

(9) Surface Tension of Water. The surface tension of the water can be increased or decreased by dissolved materials. The magnitude of the change is taken here to be $S\sigma(w)$ where S is the weight fraction of dissolved solids. The sign of the change is taken to be minus or plus depending on whether a random variable ϵ is less than 0.5 or greater than or equal to 0.5. Thus, the surface tension of the liquid is:

$$\sigma_1 = \begin{cases} \sigma(w) (1-S) & \text{for } \epsilon < 0.5 \\ \sigma(w) (1+S) & \text{for } \epsilon \geq 0.5 \end{cases}$$

where $\sigma(w)$ is the surface tension of pure water.

(10) Mean Aerosol Particle Size. The mass mean particle size for aerosols produced during melt/concrete interactions is known only for situations in which no water is present. There is reason to believe smaller particles will be produced if a water pool is present. Examination of aerosols produced during melt/concrete interactions shows that the primary particles are about 0.1 μm in diameter. Even with a water pool present, smaller particles would not be expected.

Consequently, the natural logarithm of the mean particle size is taken here to be uniformly distributed over the range from $\ln(0.25 \mu\text{m}) = -1.39$ to $\ln(2.5 \mu\text{m}) = 0.92$.

(11) Geometric Standard Deviation of the Particle Size Distribution. The aerosols produced during core debris-concrete interactions are assumed to have lognormal size distributions. Experimentally determined geometric standard deviations for the distributions in cases with no water present vary between 1.6 and 3.2. An argument can be made that the geometric standard deviation is positively correlated with the mean size of the aerosol. Proof of this correlation is difficult to establish because of the sparse data base. It can also be argued that smaller geometric standard deviations will be produced in situations with water present. It is unlikely that data will ever be available to demonstrate this contention. The geometric standard deviation of the size distribution is assumed to be uniformly distributed over the range of 1.6 to 3.2. Any correlation of the geometric standard deviation with the mean size of the aerosol is neglected.

(12) Aerosol Material Density. Early in the course of core debris interactions with concrete, UO_2 with a solid density of around 10 g/cm^3 is the predominant aerosol material. As the interaction progresses, oxides of iron, manganese and chromium with densities of about 5.5 g/cm^3 and condensed products of concrete decomposition such as Na_2O , K_2O , Al_2O_3 , SiO_2 , and CaO with densities of 1.3 to 4 g/cm^3 become the dominant aerosol species. Condensation and reaction of water with the species may alter the apparent material densities. Coagglomeration of aerosolized materials also complicates the prediction of the densities of materials that make up the aerosol. As a result the material density of the aerosol is considered uncertain. The material density used in the calculation of aerosol trapping is taken to be an uncertain parameter uniformly distributed over the range of 1.5 to 10.0 g/cm^3 .

Note that the mean aerosol particle size predicted by the VANESA code [6] is correlated with the particle material density to the $-1/3$ power. This correlation of aerosol particle size with particle material density was taken to be too weak and insufficiently supported by experimental evidence to be considered in the uncertainty analyses done here.

(13) Initial Bubble Size. The initial bubble size is calculated from the Davidson-Schular equation:

$$D_b = \epsilon \left(\frac{6}{\pi} \right)^{1/3} \frac{V_s^{0.4}}{g^{0.2}} \text{ cm}$$

where ϵ is assumed to be uniformly distributed over the range of 1 to 1.54. The minimum bubble size is limited by the Fritz formula to be:

$$D_b = 0.0105 \Psi[\sigma_l / g(\rho_l - \rho_g)]^{1/2}$$

where the contact angle is assumed to be uniformly distributed over the range of 20 to 120° . The maximum bubble size is limited by the Taylor instability model to be:

9.2.1 Aerosols in the RCS

9.2.1.1 AECL

The experimenters conclude that spherical particles of around 0.1 to 0.3 μm formed (though their composition was not established) then these agglomerated giving rise to a mixture of compact particles between 0.1 and 3.0 μm in size at the point of measurement. The composition of the particles was found to be dominated by Cs, Sn and U: while the Cs and Sn mass contributions remained constant and very similar in mass, U was relatively minor in the first hour at 1860 K evolving to be the main contributor in the third (very approximately: 42 % U, 26 % Sn, 33 % Cs). Neither break down of composition by particle size nor statistical size information was measured.

9.2.1.2 PBF-SFD

Further interesting measurements for purposes here were six isokinetic, sequential, filtered samples located about 13 m from the bundle outlet. These were used to follow the evolution of the aerosol composition and to examine particle size (SEM). Based on these analyses the authors state that particle geometrical-mean diameter varied over the range 0.29-0.56 μm (elimination of the first filter due to it being early with respect to the main transient gives the range 0.32-0.56 μm) while standard deviation fluctuated between 1.6 and 2.06. In the images of filter deposits needle-like forms are seen. Turning to composition, if the first filter sample is eliminated and “below detection limit” is taken as zero, for the structural components and volatile fission products we have in terms of percentages the values given in Table 9.2-1.

9.2.2 Aerosols in the containment

9.2.2.1 PHÉBUS FP

The aerosol size distributions were fairly lognormal with an average size (AMMD) in FPT0 of 2.4 μm at the end of the 5-hour bundle-degradation phase growing to 3.5 μm before stabilizing at 3.35 μm ; aerosol size in FPT1 was slightly larger at between 3.5 and 4.0 μm . Geometric-mean diameter (d_{50}) of particles in FPT1 was seen to be between 0.5 and 0.65 μm , a SEM image of a deposit is shown in Fig. 9.2-2. In both tests the geometric standard deviation of the lognormal distribution was fairly constant at a value of around 2.0. There was clear evidence that aerosol composition varied very little as a function of particle size except for the late settling phase of the FPT1 test: during this period, the smallest particles were found to be cesium-rich. In terms of chemical speciation, X-ray techniques were used on some deposits and there also exist many data on the solubilities of the different elements in numerous deposits giving a clue as to the potential forms of some of the elements. However, post-test oxidation of samples cannot be excluded since storage times were long (months) and the value of speculating on potential speciation on the basis of the available information is debatable. Nevertheless, there is clear evidence that some elements reached higher states of oxidation in the containment when compared to their chemical form in the circuit.

試験名又は報告書名等	試験の概要
AECL が実施した実験	CANDU のジルカロイ被覆管燃料を使用した、1 次系での核分裂生成物の挙動についての試験
PBF-SFD	米国アイダホ国立工学環境研究所で実施された炉心損傷状態での燃料棒及び炉心のふるまい並びに核分裂生成物及び水素の放出についての試験
PHÉBUS FP	フランスのカダラッシュ研究所の PHÉBUS 研究炉で実施された、炉心の著しい損傷が発生した場合の、炉心燃料から 1 次系を経て原子炉格納容器に至るまでの核分裂生成物の挙動を調べる実機燃料を用いた総合試験

希ガス放出継続時間について

1. 概要

本資料は、緊急時対策所指揮所及び緊急時対策所待機所の居住性評価において、希ガス放出時間を1時間とする考え方についてまとめたものである。

2. 想定する格納容器破損状態

審査ガイドでは、福島第一発電所での事故相当のソースタームで地上放出を想定することとなっている。

原子炉格納容器の過温破損では、主に原子炉格納容器貫通部の損傷によることから、大規模な放出経路が形成されることは考えにくく、また、格納容器バイパスでは、蒸気発生器の配管等を經由した放出であることから、同様に大規模な放出経路が形成されるとは考えにくい。

仮に、原子炉格納容器貫通部の破損により漏えいが生じている場合は、図添6-1のとおり、貫通部を通して漏えいした放射性物質の環境への放出経路はアニュラス空気浄化系を通した排気筒放出となるため、アニュラス空気浄化系の効果により、放出放射エネルギーの低減が期待できる状況となる。

従って、今回の評価での想定としては、貫通部以外の原子炉格納容器そのものの大規模な破壊（過圧破損）が生じたと仮定することが適当である。

	イメージ	放出量	放出経路	放出継続時間	低減効果	放出高さ
大規模過圧破損		多い	直接、外気へ	短期	なし	地上放出
漏えい		少ない	アニュラス経由、外気へ	長期	— (希ガスは低減なし)	排気筒放出

図添6-1 想定する原子炉格納容器破損状態

3. NUREGで定める原子炉格納容器からの放出時間

米国の原子力規制委員会で発行している緊急時対応技術マニュアル（NUREG/BR-0150 Vol. 1, Rev. 4 RTM-96 Response Technical Manual）では、表添6-1及び図添6-2のとおり、原子炉格納容器の「壊滅的破損」を想定した場合の線量評価に使用する放出時間として、1時間と定めている。

表添 6-1 放出率の設定

放出率の設定 (RTM-96)

Release Rates

The release rates were chosen to provide estimates for the total range of possible rates. The assumed release rates and resulting escape fractions are listed in Table C-6.

Containment leakage rates include (1) catastrophic failure, releasing most of the fission products promptly (in about 1 h for a 1 ft² hole at design pressure), (2) 100%/day, which is a traditional assumption for a failure to isolate containment, and (3) design leakage.

(参考：和訳版)

放出率

起こり得るすべての放出率に対して評価ができるように、放出率を選定している。仮定した放出率と、その結果得られる逃散率を表 C-6 に示す。

格納容器の放出率には (1) 壊滅的破損：核分裂生成物の大部分が急速に (設計圧力で 1 ft² の開口部から約 1 時間) 放出、 (2) 100%/日：格納容器隔離失敗に対する伝統的な仮定、及び (3) 設計漏洩がある。

図 C-1 PWR 乾式格納容器放出経路の略図

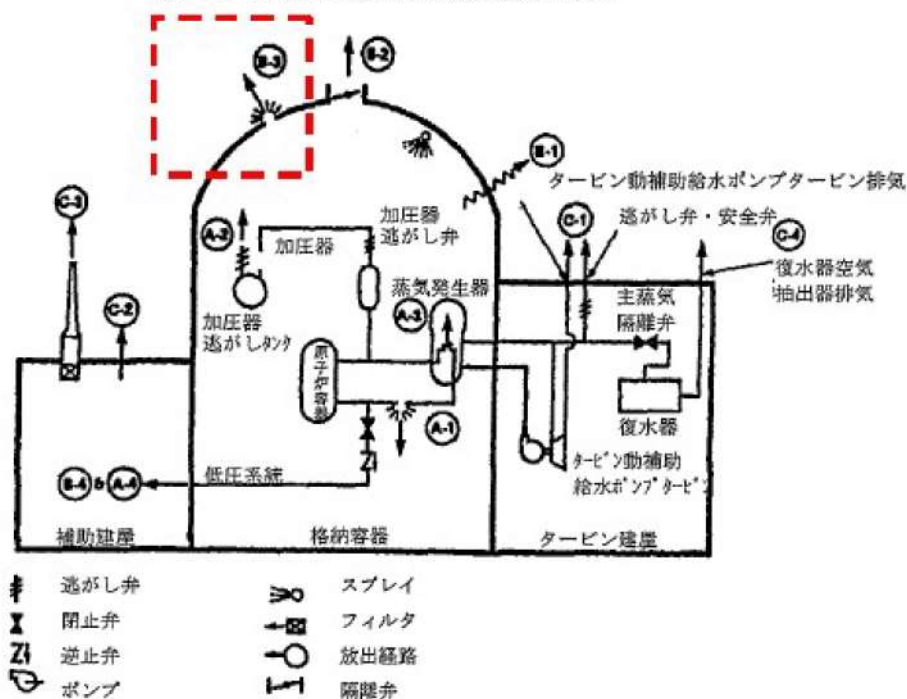

記号説明

- A 1次冷却系統
 - A-1 破断と漏洩
 - A-2 加圧器逃がし弁 (PORV)
 - A-3 蒸気発生器伝熱管破損
 - A-4 バイパス (故障による低圧蒸気系統への流出)
- B 格納容器
 - B-1 設計漏洩
 - B-2 小型隔離弁の開鎖失敗
 - B-3 壊滅的破損 (>1 ft³)
 - B-4 バイパス
- C その他
 - C-1 主蒸気逃がし弁・安全弁、又はタービン動補助給水ポンプタービン排気
 - C-2 建屋放出—フィルタ処理なし
 - C-3 建屋放出—フィルタ処理あり
 - C-4 復水器空気抽出器排気

表添 6-2 PWR 放出経路図 (RTM-96 和訳版)

4. 原子炉格納容器の破壊試験

各種原子炉格納容器の破壊試験の知見に関しては NUREG/CR-6909 にまとめられており、鋼製原子炉格納容器を有する PWR プラントを模擬した 1/32 スケール及び 1/8 スケールの試験が実施されている。1/32 スケールの SC-3 試験では機器ハッチ等の貫通部を模擬しており、実際の PWR に最も適合する体系と考えられる。(図添 6-3 参照)

また、1/8 スケールでの試験はアイスコンデンサを含む PWR 及び Mark-III 型 BWR の鋼製原子炉格納容器のいくつかの特性を持ち合わせた体系での試験であり、一般的な鋼製原子炉格納容器の挙動の参考となる。(図添 6-4 参照)

いずれの試験においても小規模な漏えいではなく、大規模な原子炉格納容器の破損に至る結果が得られている。(表添 6-2, 図添 6-5 参照)

(なお、図添 6-5 は 1/8 スケールの試験後の写真であり、大規模な破損が起こったことが分かるが、実際の原子炉施設では外部遮蔽等が存在するため、図添 6-5 で示されているような破損片が飛散することはないと考えられる。)

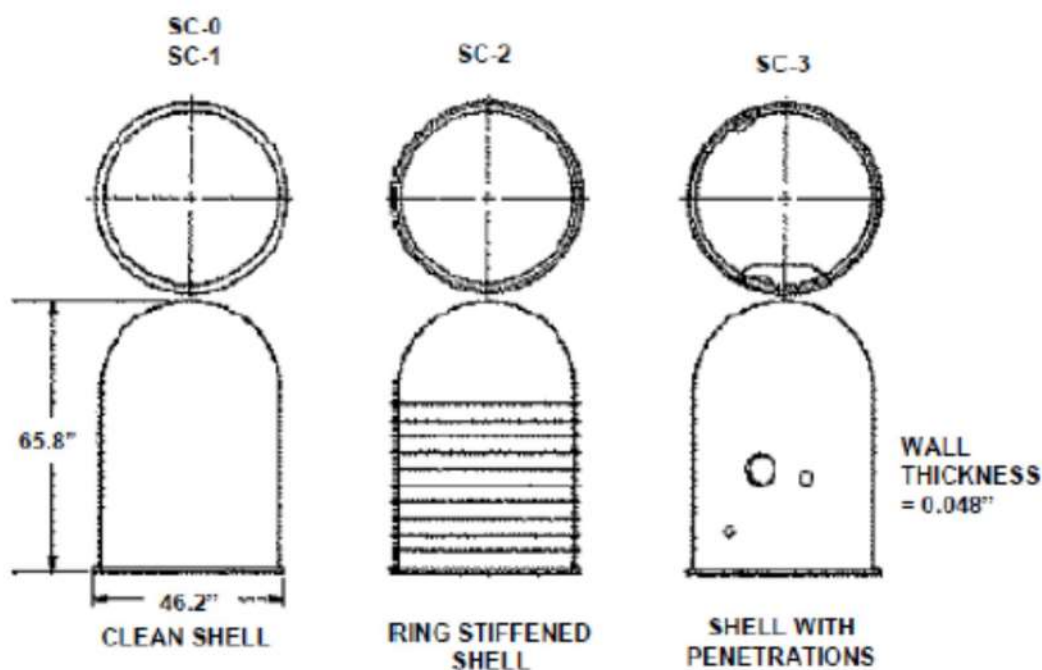

Figure 23 1:32-Scale Steel Containment Vessel Models

図添 6-3 1/32 スケールでの試験体系 (NUREG/CR-6906)

※ CV 貫通部まで模擬した SC-3 が実際の PWR に最も適合する体系であると考えられる。

表添 6-2 1/8, 1/32 スケールでの試験結果 (NUREG/CR-6906)

Table 6 Summary of Results of Experiments for Steel Containment Models

Test	Scale	Shape	R/t	Pressure Ratio (P/P_{max})	Global Strain at Failure	Material	Remarks
SNL SCO (12/2/82, 12/12/82)	1:32	Cylinder w/ hemispherical dome	450 (R=549, t=1.22)	0.93*	20%	AISI 1008	Catastrophic rupture and fragmentation initiating at vertical weld seam. [20, 21]
SNL SC1 (4/20-21/83)	1:32	Cylinder w/ hemispherical dome	500 (R=546, t=1.09)	0.76*	6%	AISI 1008	Tearing and leakage next to vertical weld seam. [20, 21]
SNL SC2 (7/21/83) (8/11/83)	1:32	Cylinder w/ hoop stiffeners and hemispherical dome	478 (R=546, t=1.17)	0.93* 0.97*	2.7% 2.5%	AISI 1008	Leakage and tears at cylinder-dome interface; repaired. Retest; catastrophic rupture and fragmentation. [20, 21]
SNL SC3 (11/30/83)	1:32	Cylinder w/ penetrations and hemispherical dome	478 (R=546, t=1.17)	0.83*	14.5%	AISI 1008	Catastrophic rupture initiating at E/H. [20, 21]
SNL 1:8 (11/15-17/84)	1:8	Cylinder w/ stiffening rings, penetrations and hemispherical dome	448 (R=2134, t=4.76)	4.9 (1.34) (0.27)	3%	SA516, Gr. 70	Catastrophic rupture and fragmentation initiation at stiffener near E/H. [22, 23, 24, 25]
NUPEC/ SNL SCV (12/11/96)	1:10 geom./ 1:4 thick.	Improved BWR Mark II w/ contact structure	135-161 (R=2027-2900, t=7.5-9.0)	6.0 (4.7) (0.78)	2.0%	SPV490, SGV 480	Tearing and leakage at vertical seam weld and at E/H insert plate weld. [26, 27, 28, 29, 30, 31, 32]

*Design pressure not specified, maximum pressure (MPa) given.

E/H (Equipment Hatch) 等からの大規模な破損が生じたとの結果となっている。

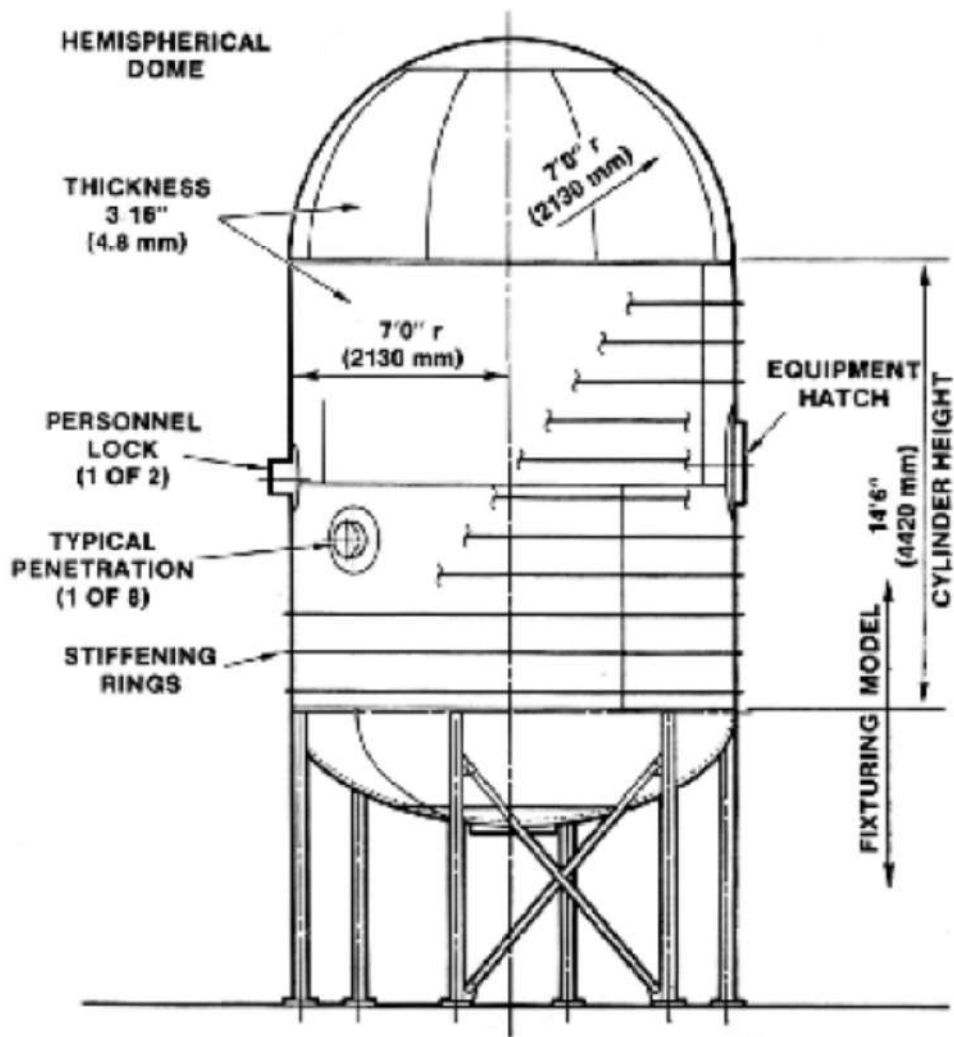

図添 6-4 1/8 スケールでの試験体系 (NUREG/CR-6906)



(a) Model with View of EHI and Cracked Stiffener at 190 psig

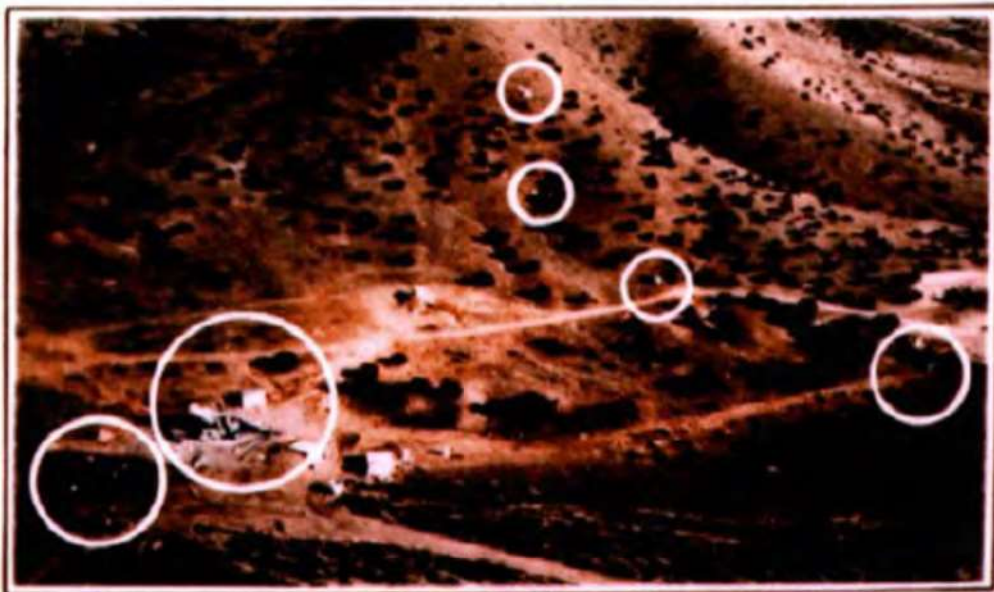

(b) Aerial View of Site after Rupture

Figure 27 Results of 1:8-Scale Steel Containment Vessel Model Test

図添 6-5 1/8 スケールでの試験結果 (NUREG/CR-6906)

(参考) NUPEC の PCCV 破壊試験

NUPEC の原子炉格納容器信頼性実証試験における PCCV 破壊試験では、約 3.3Pd の原子炉格納容器内圧で 850%/day の漏えい量が観測されており、このような原子炉格納容器が過圧破損する場合は非常に速い放出速度となることが考えられる (図添 6-6 参照)。なお、この 850%/day の漏えい率は試験設備の限界 (供給ガス量の速度の限界) により、これ以上の加圧ができなくなった時点での放出率であり、実際にはより多くの漏えい率となるものと想定される。

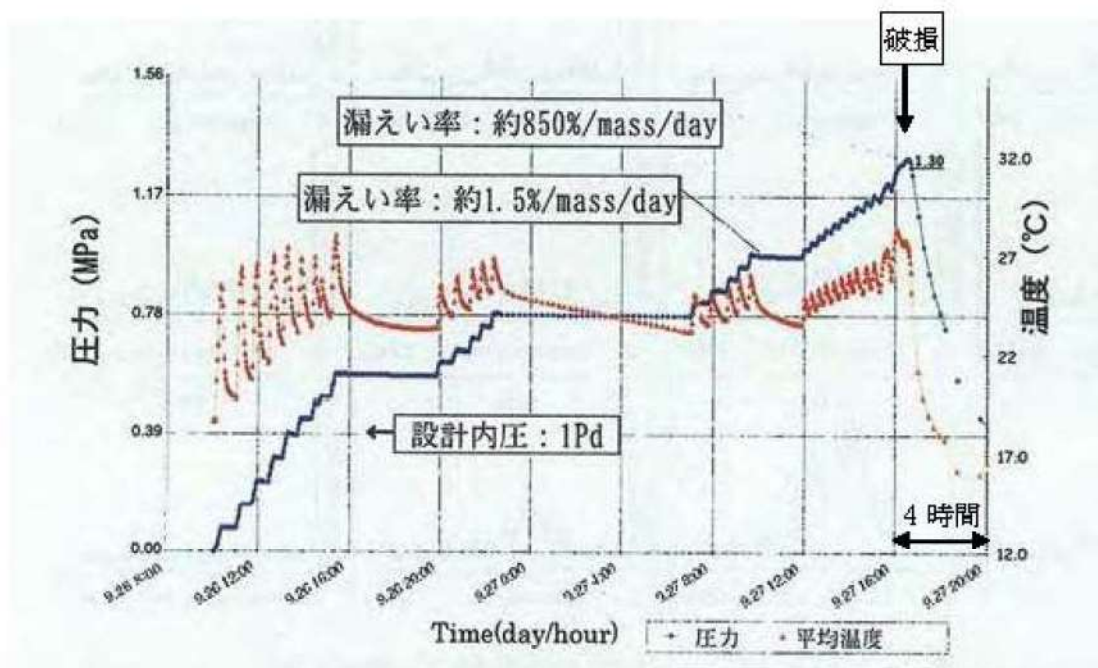

図添 6-6 PCCV 構造挙動試験時における内圧及びガス温度時系列変化

(「重要構造物安全評価 (原子炉格納容器信頼性実施事業) に関する総括報告書 平成 15 年 3 月 財団法人原子力発電技術機構」より)

5. 核種ごとの放出継続時間について

以上より、本評価においても、沈着等の効果が無い希ガス核種については短時間での放出となると想定されることから、緊急時対策要員の防護に遺漏なきよう、放出継続時間として、希ガスは 1 時間とする。

その他の核種については、原子炉格納容器内に沈着等により残存した FP が再浮遊することによる放出の継続が考えられるため、放出継続時間として 10 時間とする。

原子炉建屋内の放射性物質からのガンマ線による被ばく評価方法について

緊急時対策所指揮所及び緊急時対策所待機所の居住性に係る被ばく評価における，原子炉建屋内の放射性物質からのガンマ線（直接ガンマ線及びスカイシャインガンマ線）による被ばくは，原子炉格納容器内の放射性物質の積算線源強度，施設の位置，遮蔽構造，地形条件等から評価する。

具体的な評価方法を以下に示す。

1. 原子炉格納容器内核分裂生成物の積算線源強度

事故時の線量評価に用いる原子炉格納容器内核分裂生成物の積算線源強度は，I番目のエネルギー群について以下の式より求める。

(1) 原子炉格納容器内核分裂生成物の放射能量

a. 浮遊核分裂生成物の放射能量

考慮する核分裂生成物のうち，時間 t における放射能量は①式で示される。

$$\frac{d Q c_a}{d t} = f \cdot q - (\lambda_d + \lambda_s) \cdot Q c_a \quad \dots\dots\dots \textcircled{1}$$

①式において，右辺第1項は対象核種の原子炉格納容器内浮遊放射能量のうち，事故発生時に対象核種として炉心内から原子炉格納容器内に放出された量の時間変化を示し，第2項は事故発生時に原子炉格納容器内に放出され，自然沈着及び代替原子炉格納容器スプレイの使用による沈降（以下，「スプレイ沈降」という。）により減少する量の時間変化を示す。

なお，事故発生後の放射性崩壊については，炉心内蓄積量の計算で考慮している。

b. 自然沈着核分裂生成物の放射能量

考慮する核分裂生成物のうち，時間 t における放射能量は②式で示される。

$$\frac{d Q c_d}{d t} = \lambda_d \cdot Q c_a \quad \dots\dots\dots \textcircled{2}$$

②式において，右辺第1項は対象核種の原子炉格納容器内浮遊放射能量のうち，事故発生時に原子炉格納容器内に自然沈着する量の時間変化を示す。

c. スプレイ沈降核分裂生成物の放射エネルギー

考慮する核分裂生成物のうち、時間 t における放射エネルギーは③式で示される。

$$\frac{d Q c_s}{d t} = \lambda_s \cdot Q c_a \dots\dots\dots ③$$

③式において、右辺第 1 項は対象核種の原子炉格納容器内浮遊放射エネルギーのうち、事故発生時に代替原子炉格納容器スプレイにより沈降する量の時間変化を示す。

(2) 瞬間線源強度

対象核種による瞬間線源強度は、上記①、②及び③式によって求められた当該核種の原子炉格納容器内放射エネルギーと、当該核種から放出されるγ線エネルギーとの積によって求められる。

核種ごとエネルギーごとの放出率[MeV/(Bq・s)]は、制動放射(UO₂)を考慮した ORIGEN2 ライブラリ(gxuo2brm.lib)値から求めた。

$$L_a = Q c_a \cdot R \cdot E \dots\dots\dots ④$$

$$L_d = Q c_d \cdot R \cdot E \dots\dots\dots ⑤$$

$$L_s = Q c_s \cdot R \cdot E \dots\dots\dots ⑥$$

(3) 積算線源強度

対象核種における積算線源強度は、各時間の瞬間線源強度を積算することで求められ、全核種の積算線源強度をすべて足し合わせることで原子炉格納容器内核分裂生成物の積算線源強度が求められる。

ここで、

Q c_a : 事故後 t 秒での原子炉格納容器内浮遊放射エネルギー (Bq)

Q c_d : 事故後 t 秒での原子炉格納容器内沈着放射エネルギー (Bq)

Q c_s : 事故後 t 秒での原子炉格納容器内スプレイ沈降放射エネルギー (Bq)

f : 核分裂生成物の原子炉格納容器への放出率 (s⁻¹)

q : 炉心内蓄積量 (Bq)

λ_d : 沈着除去速度 (s⁻¹)

λ_s : スプレイ除去速度 (s⁻¹)

t : 事故発生後の時間 (s)

R : 崩壊してエネルギー E の γ 線を出す割合

E : γ 線のエネルギー (MeV/dis)

L_a : 原子炉格納容器内浮遊核分裂生成物の事故後 t 秒での瞬間線源強度 (MeV/s)

L_d : 原子炉格納容器内沈着核分裂生成物の事故後 t 秒での瞬間線源強度 (MeV/s)

L_s : 原子炉格納容器内スプレイ沈降核分裂生成物の事故後 t 秒での瞬間線源強度 (MeV/s)

である。

2. 評価体系

(1) 原子炉格納容器及び外部遮へいのモデル化

直接ガンマ線及びスカイシャインガンマ線の評価体系は図添 1-1 のとおり。

外部遮へいの厚さは、ドーム部 [] 円筒部 [] であるが、線量計算では、安全側にマイナス側許容差を考慮してドーム部 [] 円筒部 [] の厚さでモデル化する。

また、形状は原子炉格納容器自由体積及び内径を保存してモデル化し、直接ガンマ線量を QAD-CGGP2R コード、スカイシャインガンマ線量を SCATTERING コードで計算している。

なお、原子炉格納容器内の放射性物質は自由空間容積に均一に分布しているものとして計算している。

具体的には、原子炉格納容器内の放射性物質はドーム部、円筒部に均一に分布しているものとしている。ただし、代替原子炉格納容器スプレイを使用するため、粒子状放射性物質の沈降が期待でき、これらは運転床レベル以下の自由空間容積に均一に分布しているものとして計算している。

図添 7-1 に原子炉格納容器モデル化概略図を示す。

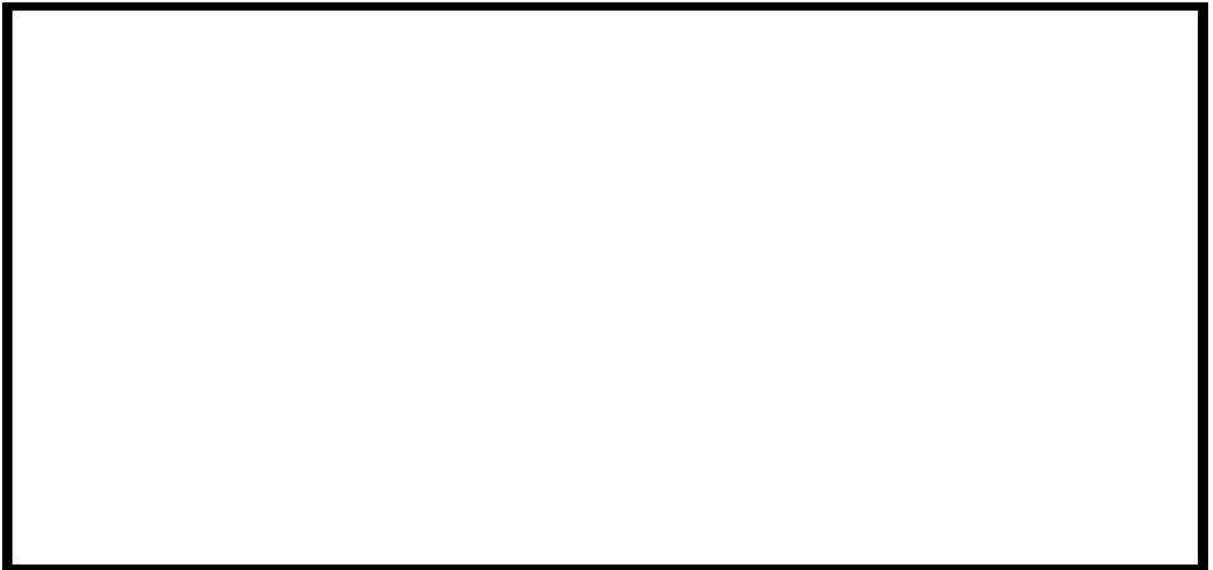

図添 7-1 原子炉格納容器モデル化概略図

[] 枠囲みの内容は機密情報に属しますので公開できません。

(2) 緊急時対策所のモデル化

緊急時対策所遮へいを構成する緊急時対策所指揮所遮へい及び緊急時対策所待機所遮へいの厚さは、いずれも壁 85cm、天井 65cm であるが、線量計算では安全側に施工誤差 - 5mm を考慮し、いずれも壁 84.5cm、天井 64.5cm としてモデル化している。なお、緊急時対策所指揮所及び緊急時対策所待機所内の計算点は、それぞれ緊急時対策所指揮所及び緊急時対策所待機所中央の人の高さ（床 150cm）としている。

図添 7-2 に緊急時対策所の評価モデルを示す。

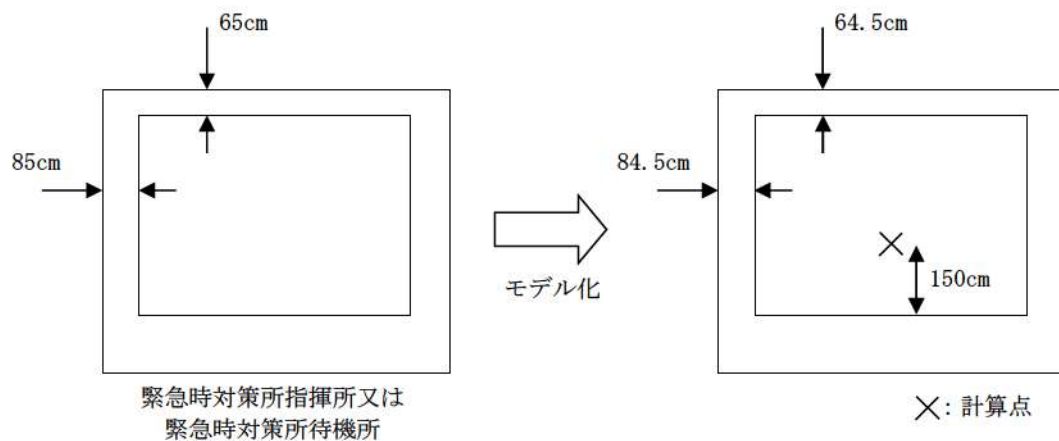

図添 7-2 緊急時対策所指揮所及び緊急時対策所待機所の評価モデル

3. 評価コード

直接ガンマ線による被ばく評価には QAD-CGGP2R コード^{※1}を用いた。また、スカイシャインガンマ線による被ばく評価には、SCATTERING コード^{※1}を用いた。

※1 ビルドアップ係数は GP 法を用いて計算した。

4. 評価結果

直接ガンマ線及びスカイシャインガンマ線による被ばく評価結果を表添 7-1 に示す。

表添 7-1 直接ガンマ線及びスカイシャインガンマ線による被ばく評価結果

評価位置	積算日数	実効線量 ^{※1} [mSv]
緊急時対策所指揮所	7日間	約 1.3×10^{-3}
緊急時対策所待機所	7日間	約 9.9×10^{-4}

※1 施工誤差を考慮した線量

放射性雲中の放射性物質からのガンマ線による被ばく評価方法について

緊急時対策所指揮所及び緊急時対策所待機所の居住性に係る被ばく評価における、放射性雲中の放射性物質からのガンマ線（クラウドシャインガンマ線）による被ばくは、放射性物質の放出量、大気拡散の効果及び建屋によるガンマ線の遮蔽効果を考慮し評価する。なお、クラウドシャインガンマ線に対する遮蔽厚さとして、緊急時対策所指揮所及び緊急時対策所待機所の遮蔽のうち最も薄い遮蔽厚さを用いた。

具体的な評価方法を以下に示す。

1. 放出量及び大気拡散

大気中に放出される放射エネルギーは表添 1-2 の値を用いた。また、相対線量は表添 1-4 の値を用いた。

2. 評価体系

評価モデルを図添 8-1 に示す。また、緊急時対策所指揮所及び緊急時対策所待機所の遮蔽厚さを表添 8-1 に示す。

放射性雲中の放射性物質は緊急時対策所外に存在し、当該放射性物質からのガンマ線は緊急時対策所指揮所又は緊急時対策所待機所の遮蔽壁により遮蔽される。クラウドシャインガンマ線の評価に当たっては、緊急時対策所指揮所及び緊急時対策所待機所の生体遮蔽装置による遮蔽効果を考慮した。

また、クラウドシャインガンマ線による被ばく線量は、相対線量を基に評価した線量に対して遮蔽効果を考慮することで評価しており、相対線量は審査ガイドに基づき放射性雲が評価点周りにも存在しているものとして評価している（図添 8-2）。

なお、本評価では、緊急時対策所遮へいのうち最も薄い遮蔽厚さ（コンクリート厚：64.5cm）を参照しており、保守的な遮蔽モデルとなっている。

表添 8-1 緊急時対策所指揮所及び緊急時対策所待機所 遮蔽厚さ

	遮蔽厚さ※	
	緊急時対策所指揮所	緊急時対策所待機所
壁	85 cm	85 cm
天井	65 cm	65 cm
床	150 cm	150 cm

※ 公称値を記載。

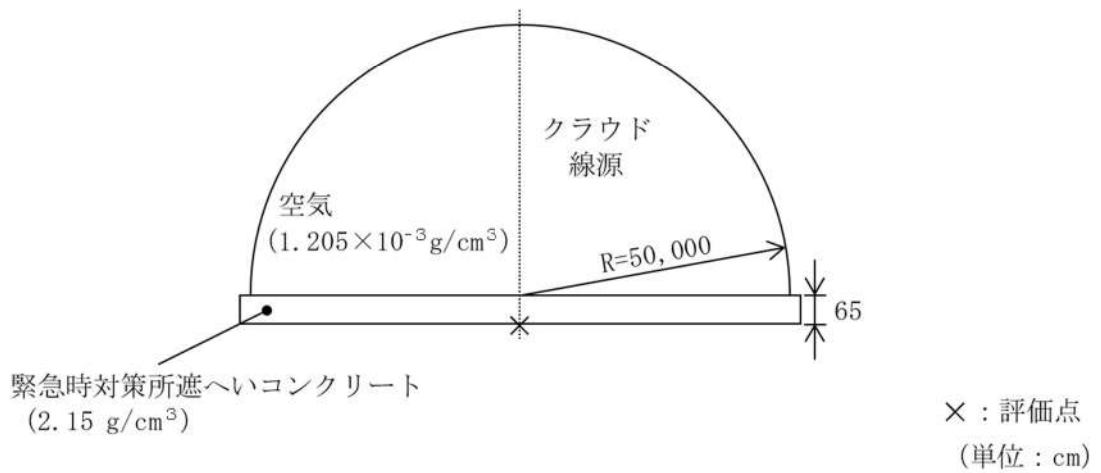

緊急時対策所遮へいの組成をコンクリートとした場合と空気とした場合のそれぞれの線量率の比から減衰率を算出する。

【マイナス側施工誤差】
マイナス側施工誤差については、5 mm を考慮する。

図添 8-1 クラウドシャインガンマ線に対する緊急時対策所遮へいによる減衰率計算モデル

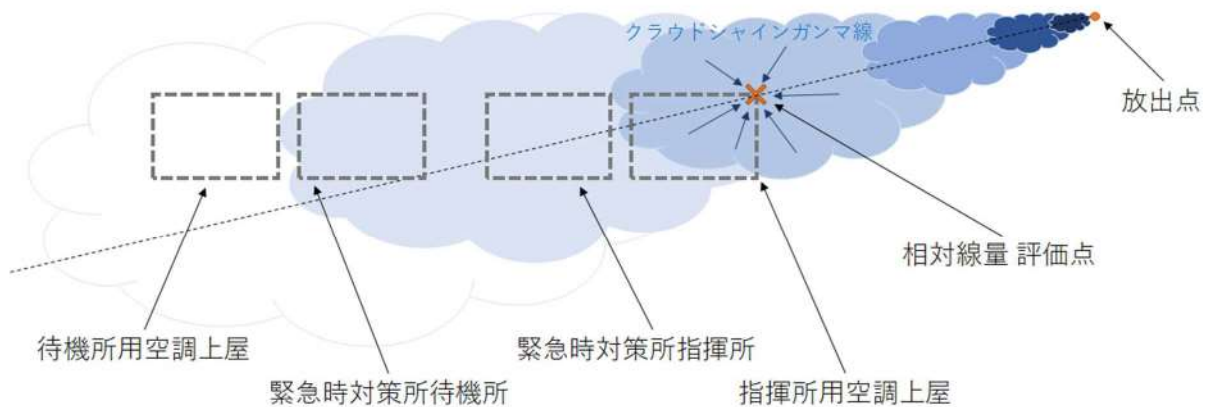

図添 8-2 (1/2) ガウスプルームモデルによる相対線量評価イメージ図
(緊急時対策所指揮所)

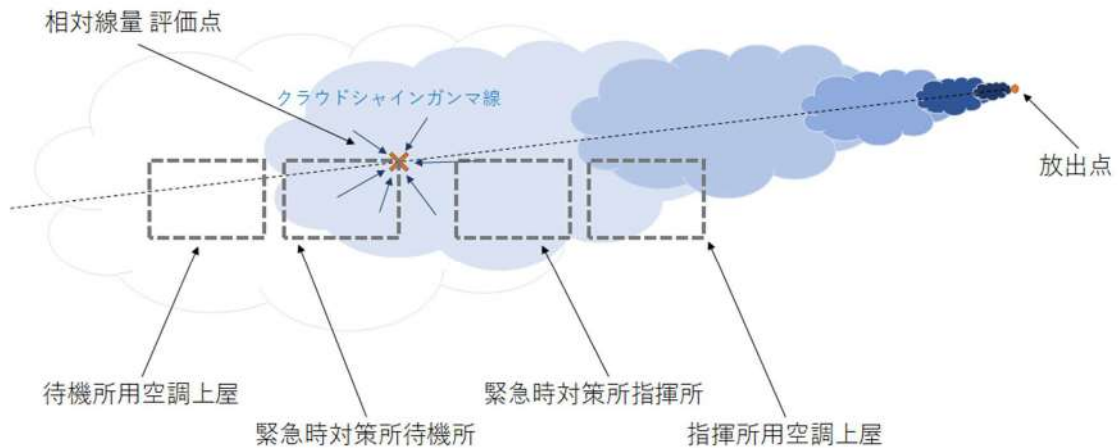

図添 8-2 (2/2) ガウスプルームモデルによる相対線量評価イメージ図
(緊急時対策所待機所)

3. 評価コード

クラウドシャインガンマ線による被ばくは、以下に示す式を用いて評価した。

コンクリートによる γ 線の減衰率 R は、クラウドの放射性核種が放出する γ 線スペクトルを考慮した線源に対する、コンクリートによる減衰率を QAD-CGGP2R を用いて計算して得られた結果から設定した。

$$D_c = K \cdot (D/Q) \cdot Q \cdot R \cdot 1000$$

- D_c : 滞在時のクラウドからの外部被ばく線量 [mSv]
- K : 空気カーマから全身に対しての線量への換算係数 [Sv/Gy]
(1Sv=1Gy とする。)
- D/Q : 気象データに基づく γ 線エネルギー0.5MeV 換算の相対線量 [Gy/Bq]
- Q : 7日間の積算放出放射エネルギー (γ 線エネルギー0.5MeV 換算値) [Bq]
- R : コンクリートによる γ 線の減衰率 [-]

4. 評価結果

クラウドシャインガンマ線による被ばくの評価結果を表添 8-2 に示す。

表添8-2 クラウドシャインガンマ線による被ばくの評価結果

評価位置	積算日数	実効線量 ^{※1} [mSv]
緊急時対策所指揮所	7日	約 7.3×10^{-2}
緊急時対策所待機所	7日	約 6.8×10^{-2}

※1 施工誤差を考慮した線量

地表面に沈着した放射性物質からのガンマ線による被ばくの評価方法について

緊急時対策所指揮所及び緊急時対策所待機所の居住性に係る被ばく評価における地表面に沈着した放射性物質からのガンマ線（グランドシャインガンマ線）による被ばくは、放射性物質の放出量、大気拡散の効果及び沈着速度並びに建屋によるガンマ線の遮蔽効果を考慮し評価した。

なお、放射性物質は、指揮所用空調上屋北東部の外壁における相対濃度を用いて求めた濃度で、緊急時対策所指揮所及び緊急時対策所待機所の屋上並びに緊急時対策所指揮所及び緊急時対策所待機所の周りの地表面に一樣に沈着しているものと仮定した。具体的な評価方法を以下に示す。

1. 地表面沈着量及び積算線源強度

地表面沈着量は、次式にて算出する。また、沈着した放射性物質は再浮遊等せずに7日間堆積し続けると想定し線源を設定した。

(1) 放出期間中（事故発生後24～34時間）

$$AG_i(t) = \frac{VG_i \cdot (\chi/Q) \cdot Q_i}{\lambda_i} \cdot (1 - e^{-\lambda_i \cdot t})$$

ここで、

$AG_i(t)$: 時刻 t , 核種 i の放射性物質の地表面沈着量 (Bq/m^2)

VG_i : 時刻 t , 核種 i の沈着速度 (m/s) (注)

χ/Q : 時刻 t の相対濃度 (s/m^3)

Q_i : 時刻 t , 核種 i の放射性物質の放出率 (Bq/s)

λ_i : 核種 i の崩壊定数 ($1/s$)

(注) 地表面物質への乾性沈着及び降雨時の湿性沈着を考慮して地表面沈着濃度を計算する。

(2) 放出期間後（事故発生後34～168時間）

$$AG_i(t) = AG_i^0 \cdot \exp(-\lambda_i \cdot t)$$

ここで、

放出停止時点を $t=0$ とする

AG_i^0 : 34時間時点における核種 i の放射性物質の地表面沈着量 (Bq/m^2)

核種の大気中への放出率[Bq/s]は表添1-1に基づき評価した。また、相対濃度は表添1-4の値を用いた。ここで、地表面（緊急時対策所の屋上を含む）に沈着した放射性物質の濃度については、線源範囲が緊急時対策所指揮所及び緊急時対策所待機所で共通のため、いずれの評価においても、代表して安全側となる緊急時対策所指揮所の相対濃度を用いた。

地表面への沈着速度は表添1-8のとおり1.2[cm/s]（乾性沈着速度の4倍）とした。

核種ごとエネルギーごとの放出率[MeV/(Bq・s)]は、制動放射（U02）を考慮したORIGEN2 ライブラリ（gxuo2brm.lib）値から求めた。

以上の条件に基づき評価した積算線源強度を表添9-1に示す。

表添 9-1 グランドシャインガンマ線源強度（7日間積算）

代表エネルギー (MeV/dis)	エネルギー範囲 (MeV/dis)	積算線源強度(MeV)	
		緊急時対策所 指揮所	緊急時対策所 待機所
0.1	$E \leq 0.1$	1.6×10^{19}	1.6×10^{19}
0.125	$0.1 < E \leq 0.15$	2.7×10^{18}	2.7×10^{18}
0.225	$0.15 < E \leq 0.3$	6.4×10^{19}	6.4×10^{19}
0.375	$0.3 < E \leq 0.45$	1.6×10^{20}	1.6×10^{20}
0.575	$0.45 < E \leq 0.7$	4.3×10^{20}	4.3×10^{20}
0.85	$0.7 < E \leq 1$	3.4×10^{20}	3.5×10^{20}
1.25	$1 < E \leq 1.5$	1.2×10^{20}	1.3×10^{20}
1.75	$1.5 < E \leq 2$	1.3×10^{19}	1.3×10^{19}
2.25	$2 < E \leq 2.5$	1.0×10^{19}	1.0×10^{19}
2.75	$2.5 < E \leq 3$	2.7×10^{17}	2.7×10^{17}
3.5	$3 < E \leq 4$	8.5×10^{13}	8.6×10^{13}
5	$4 < E \leq 6$	2.6×10^{13}	2.6×10^{13}
7	$6 < E \leq 8$	2.9×10^7	2.9×10^7
9.5	$8 < E$	4.5×10^6	4.6×10^6

2. 評価体系

(1) 線源領域

a. 緊急時対策所の屋上に沈着した放射性物質

緊急時対策所指揮所及び緊急時対策所待機所の屋上には、指揮所用空調上屋北東部の外壁における相対濃度を用いて求めた濃度で放射性物質が一様に沈着しているものとした。

線源領域は、緊急時対策所指揮所及び緊急時対策所待機所の屋上面の寸法（いずれも約14.85m×約14.85m）と同一とした。

b. 緊急時対策所周りの地表面に沈着した放射性物質

緊急時対策所指揮所及び緊急時対策所待機所の屋上以外の地表へ沈着するグランドシャインガンマ線の線源範囲は図添9-1から図添9-4に示す通り、緊急時対策所周囲の現実的な地形を考慮して設定した。具体的には、緊急時対策所指揮所及び緊急時対策所待機所の設置レベル（T.P. 39.0m）と同一レベルの地表面並びに緊急時対策所指揮所又は緊急時対策所待機所から直視可能な斜面をグランドシャインガンマ線源範囲とした。また、緊急時対策所指揮所及び緊急時対策所待機所の設置レベルに対して地表レベルに高低差がある地表面及び他建屋屋上に沈着した放射性物質並びに緊急時対策所指揮所又は緊急時対策所待機所に対して他建屋を挟んだ位置の地表面に沈着した放射性物質は、地表面及び他建屋による遮蔽効果が考慮できるためグランドシャインガンマ線源範囲から除外した（緊急時対策所指揮所の評価で緊急時対策所待機所により遮蔽される範囲（図添9-4の線源範囲1）、或いは緊急時対策所待機所の評価で緊急時対策所指揮所により遮蔽される範囲（図添9-4の線源範囲14）は、それぞれの評価では考慮しない）。なお、線量評価においては、図添9-4に示すグランドシャインガンマ線源範囲を複数の長方形に区切るによりモデル化し、図添9-5に示す評価モデルにてグランドシャインガンマ線量を評価した。

(2) 遮蔽及び評価点

グランドシャインガンマ線の評価においては、緊急時対策所指揮所及び緊急時対策所待機所それぞれの遮蔽による低減効果を考慮した。本遮蔽モデルでは、生体遮蔽装置以外の壁による遮蔽効果には期待しておらず、保守的な遮蔽モデルとなっている。遮蔽モデル図を図添9-5に示す。

評価点は緊急時対策所指揮所及び緊急時対策所待機所それぞれの床上1.5mとした。また、緊急時対策所指揮所及び緊急時対策所待機所滞在時のグランドシャインガンマ線量の計算概要図を図添9-6に示す。

3. 評価コード

評価コードは、QAD-CGGP2R コード^{*1}を用いた。

※1 ビルドアップ係数はGP 法を用いて計算した。

4. 評価結果

グランドシャインガンマ線による被ばく評価結果を表添9-2に示す。

表添9-2 グランドシャインガンマ線による被ばくの評価結果

評価位置	積算日数	実効線量 ^{※1} [mSv]
緊急時対策所指揮所	7日	約 4.3×10^0
緊急時対策所待機所	7日	約 3.9×10^0

※1 施工誤差を考慮した線量

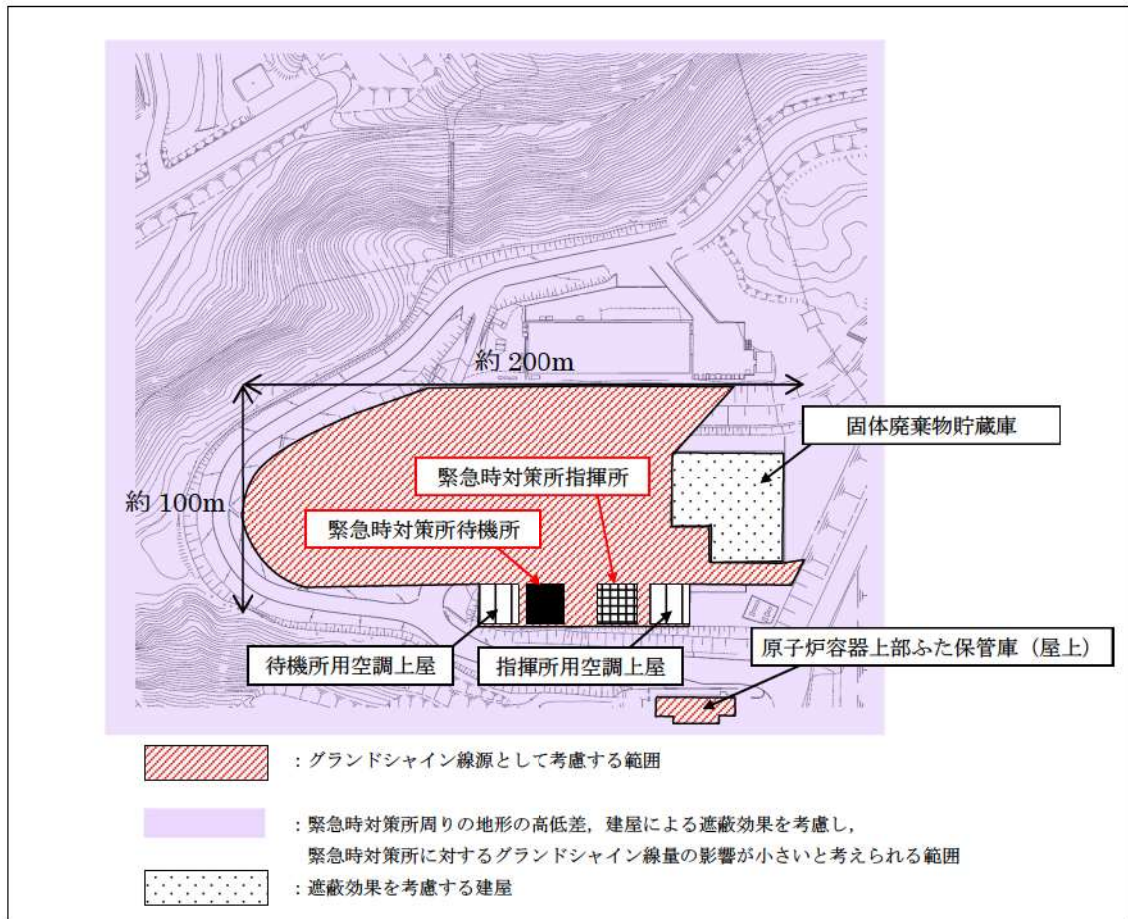

図添 9-1 緊急時対策所指揮所及び緊急時対策所待機所のグランドシャインガンマ線量評価において考慮する線源範囲

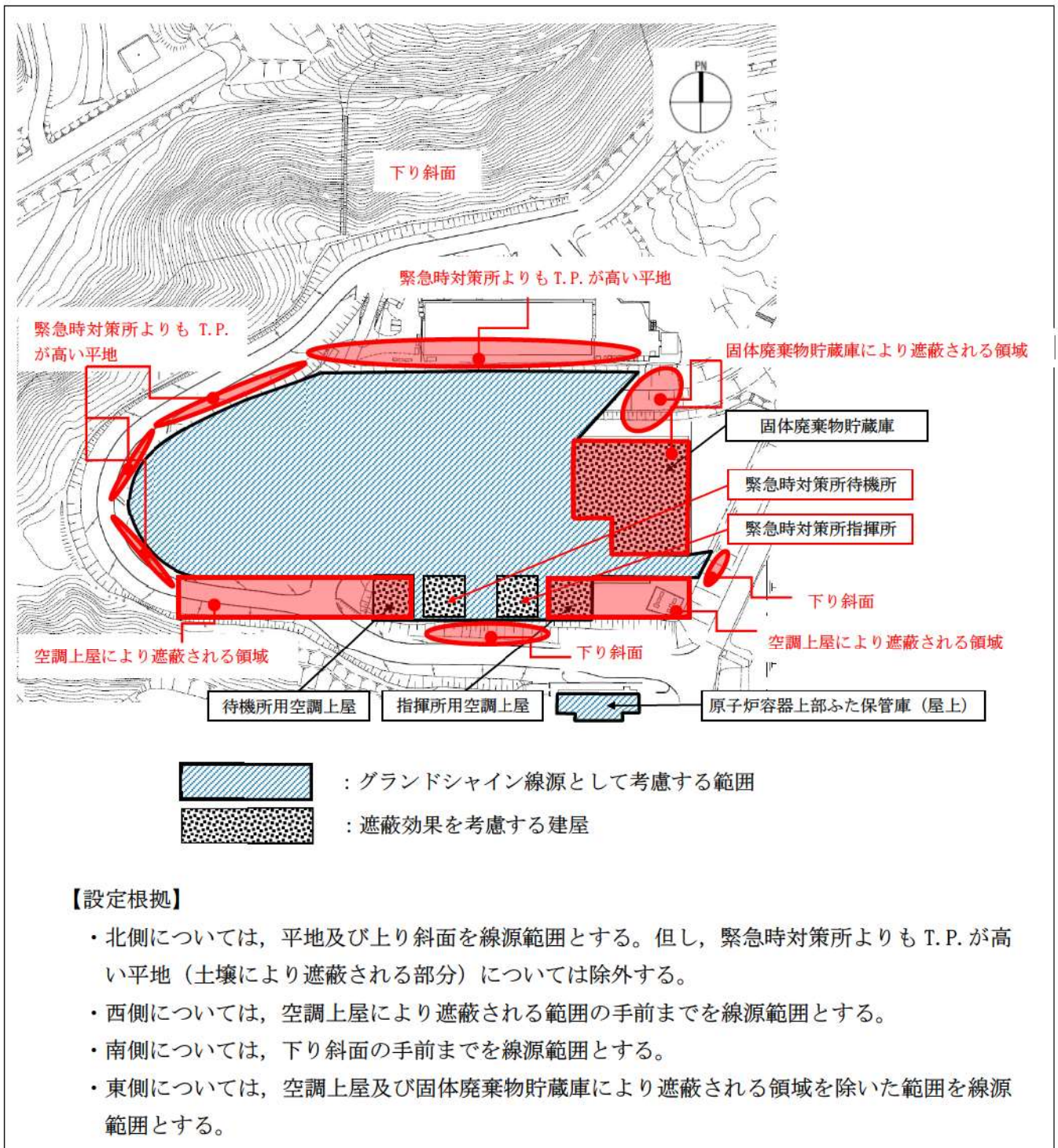

図添 9-2 緊急時対策所指揮所及び緊急時対策所待機所のグランドシャインガンマ線源範囲の設定根拠

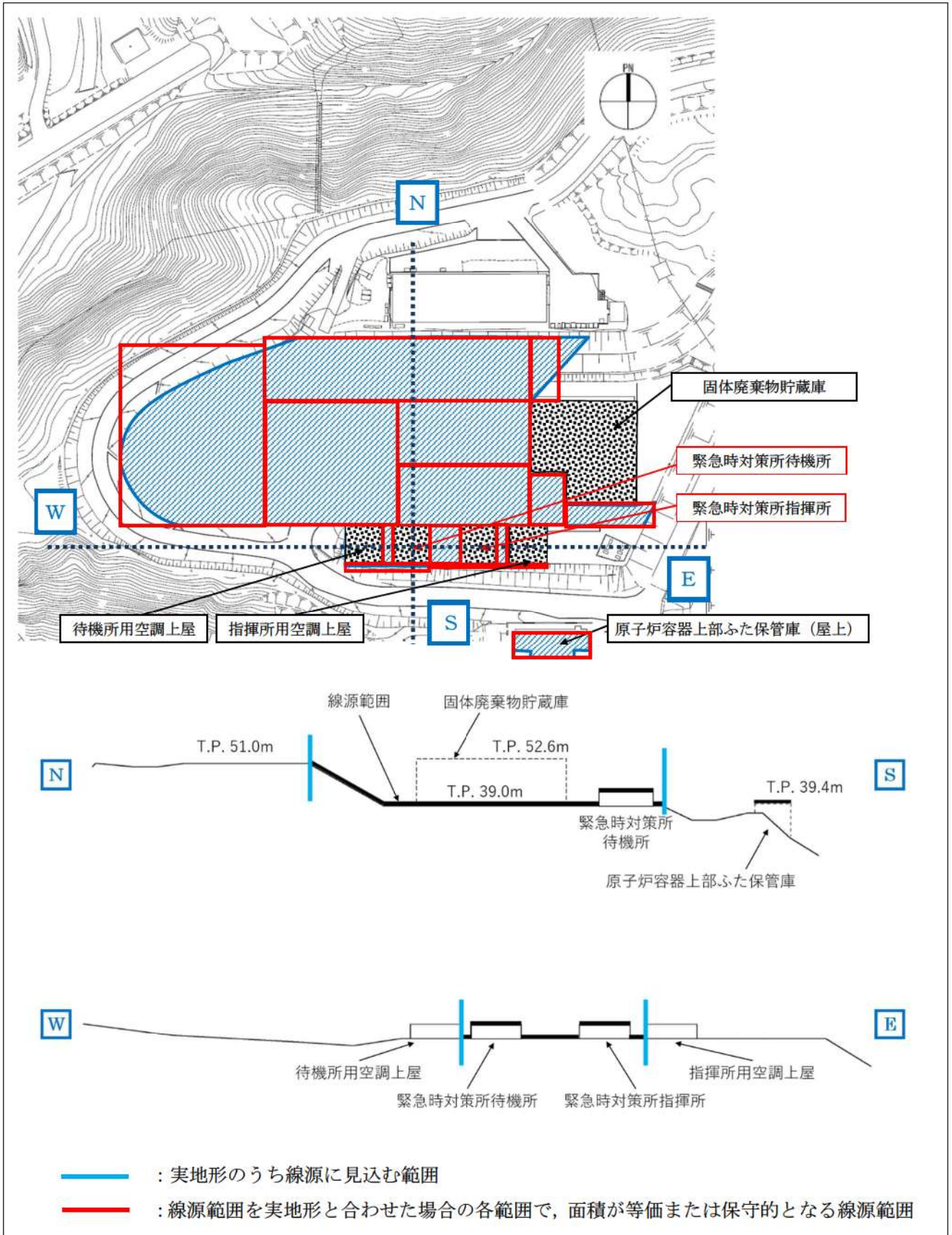

図添 9-3 緊急時対策所指揮所及び緊急時対策所待機所のグランドシャインガンマ線源範囲の断面図

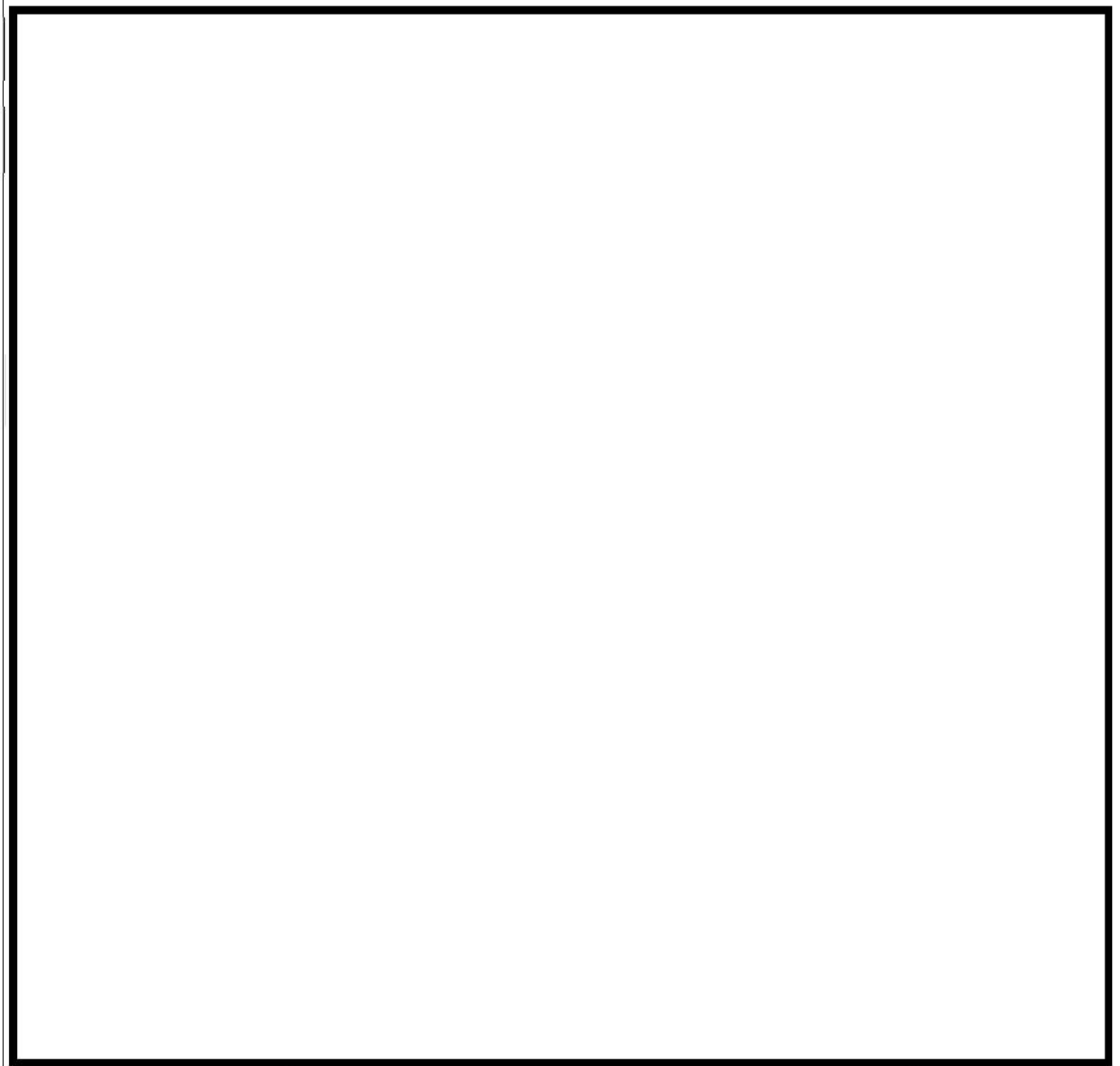
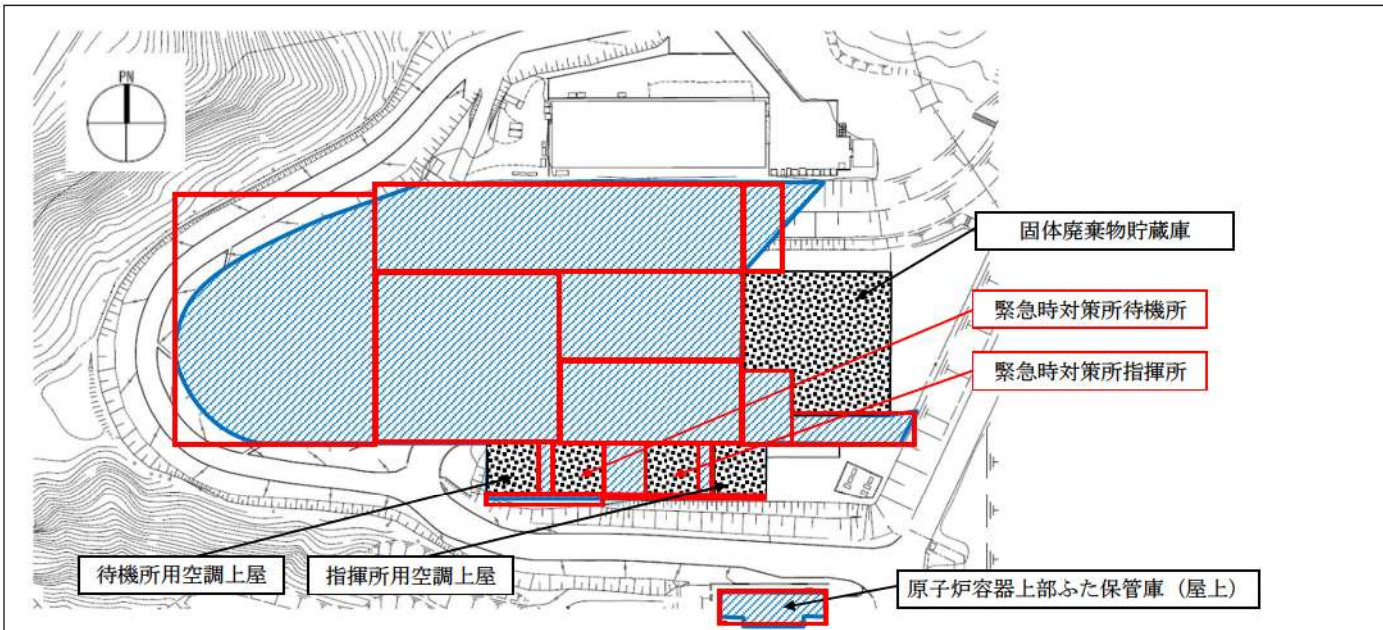

図添 9-4 緊急時対策所指揮所及び緊急時対策所待機所のグランドシャインガンマ線源範囲の設定

枠囲みの内容は機密情報に属しますので公開できません。

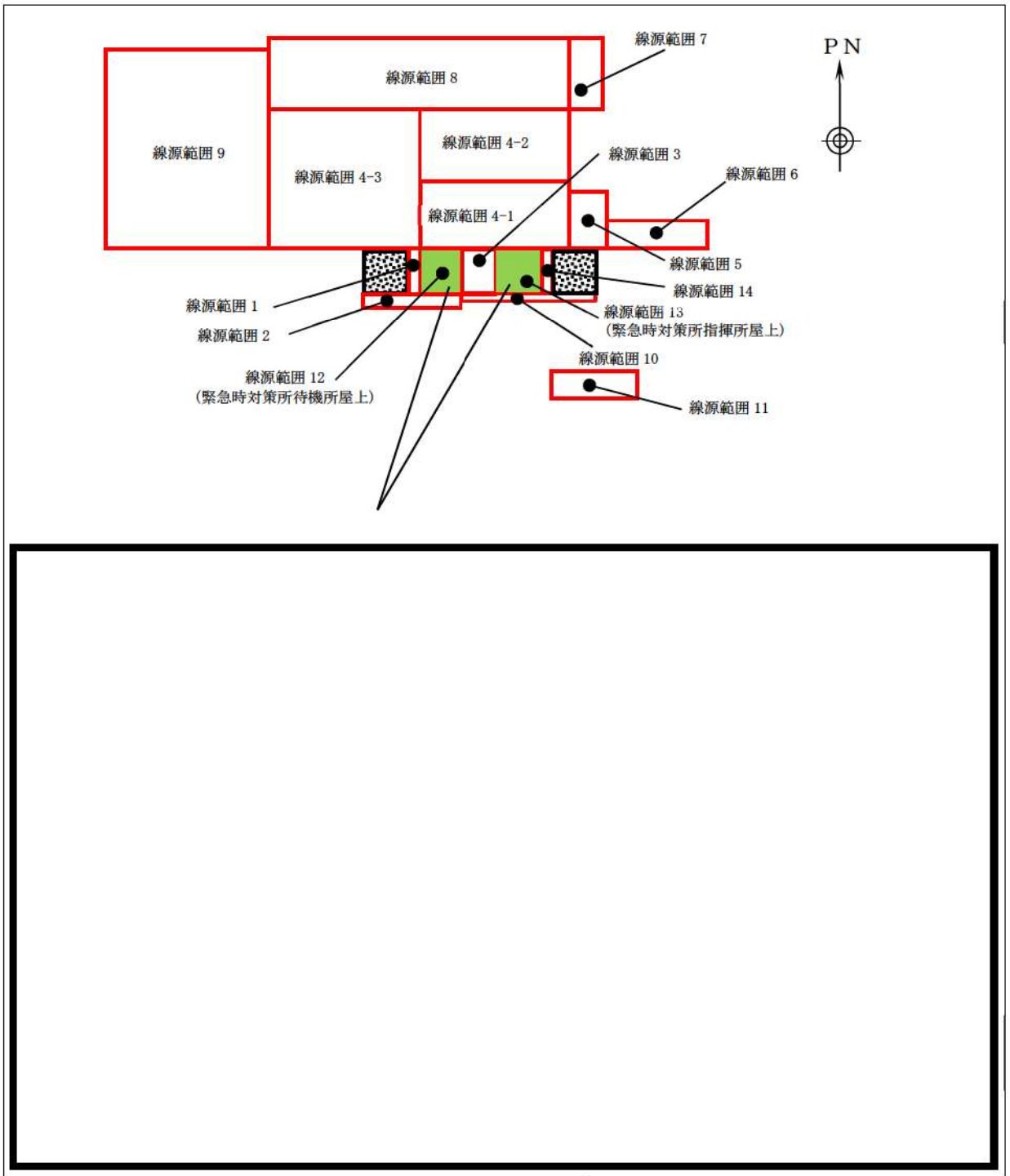

図添9-5 緊急時対策所指揮所及び緊急時対策所待機所の評価モデル

枠囲みの内容は機密情報に属しますので公開できません。



図添 9-6 緊急時対策所指揮所及び緊急時対策所待機所滞在時のグラウンドシャインガンマ線量計算概要

 枠囲みの内容は機密情報に属しますので公開できません。

外気から取り込まれた放射性物質による被ばくについて

室内に外気から取り込まれた放射性物質による被ばくは、図添10-1に示すタイムチャートを基に整理した以下のフェーズごとに評価した。

フェーズⅠ：放射性雲の通過前

フェーズⅡ：空気供給装置による正圧化期間（放射性雲の通過中）

フェーズⅢ：可搬型空気浄化装置により屋外から直接空気を取り込んで加圧している期間

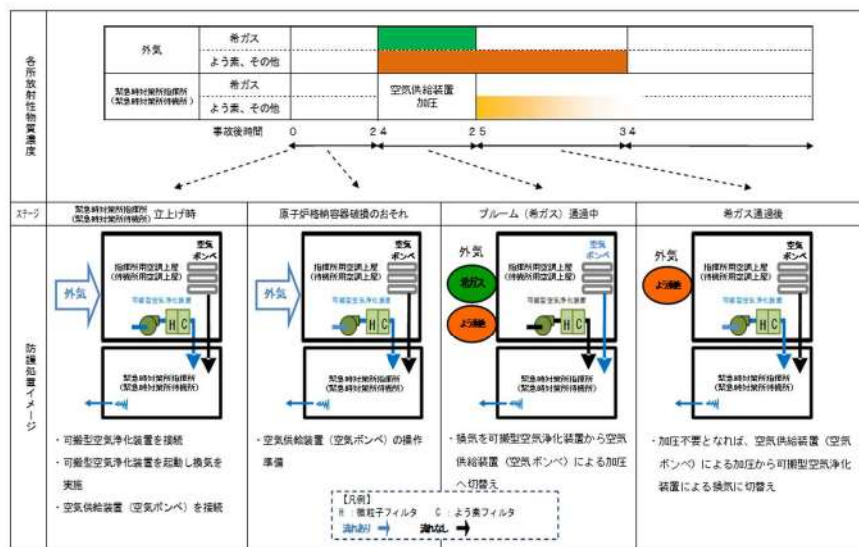

※緊急時対策所の空調設備の運用は、「緊急時対策所指揮所—指揮所用空調上屋」、「緊急時対策所待機所—待機所用空調上屋」の組合せとなる。

図添10-1 緊急時対策所換気空調設備等のイメージ図
 (「61-8 適合状況説明資料(補足説明資料)」から抜粋)

(1) 評価方法及び評価結果

各期間における評価方法及び評価結果について、以下 a. ～ c. 及び表添10-1に示す。 a. ～ c. に示す評価方法は緊急時対策所指揮所及び緊急時対策所待機所で共通である。

a. 放射性雲の通過前

放射性物質の放出開始前においては室内への放射性物質の取り込みはない。

b. 空気供給装置による正圧化期間（放射性雲の通過中）

空気供給装置により室内を正圧化し、室内への外気の流入を遮断することから、室内への放射性物質の取り込みはない。

c. 可搬型空気浄化装置により屋外から直接空気を取り込んで加圧している期間

緊急時対策所指揮所及び緊急時対策所待機所に取り込まれる放射性物質量の時間変化及び放射性物質の吸入摂取による緊急時対策所指揮所及び緊急時対策所待機所での被ばくについて

については、旧NISA内規「原子力発電所中央制御室の居住性に係る被ばく評価手法について（内規）（平成21・07・27 原院第1号 平成21年8月12日）」に記載の式に従い、緊急時対策所指揮所及び緊急時対策所待機所の換気設備の設計に基づいて評価している。評価条件については、「添付資料1 緊急時対策所指揮所及び緊急時対策所待機所の居住性に係る被ばく評価条件」に示すとおりである。

なお、放出停止後、可搬型空気浄化装置の排気による緊急時対策所指揮所及び緊急時対策所待機所内の放射性核種の減少は以下となる。

$$Q = Q_0 \cdot \exp(-\Lambda t)$$

Q_0 : 放出停止時点の濃度

Λ : 排出による減衰係数

ここで、

$$\Lambda = F / V$$

F : 外気取込流量 (1020m³/h)

V : 緊急時対策所指揮所又は緊急時対策所待機所内容積 (650m³)

であるので、

$$\Lambda = 1.569 \text{ (1/h)}$$

このため、緊急時対策所指揮所及び緊急時対策所待機所内の放射能濃度は1時間経過ごとに約1/4.8になる。ただし、希ガスは空気供給装置加圧により室内に侵入していないため、室内濃度は当初から0である。

V : 650m³

F : 1020m³/h

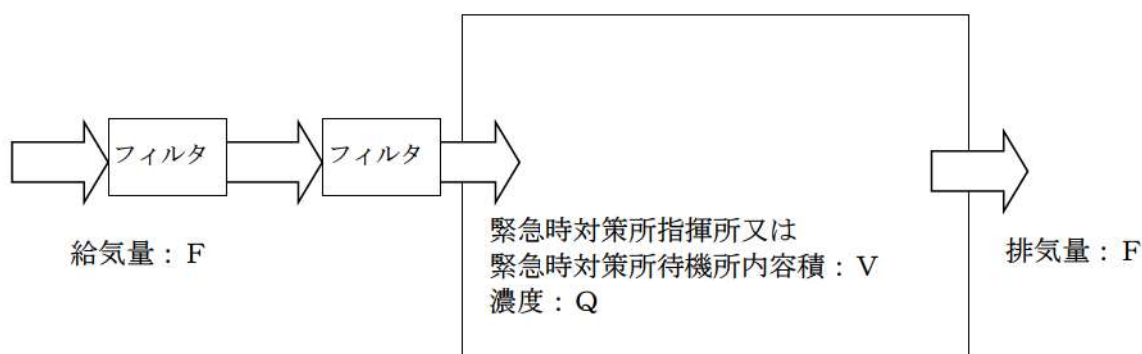

図添 10-2 濃度評価モデル(完全混合ボックスモデル)

表添10-1 緊急時対策所指揮所及び緊急時対策所待機所内に取り込まれた放射性物質による被ばく評価結果

被ばく経路	評価位置	積算日数	実効線量[mSv]
吸入摂取による 内部被ばく	緊急時対策所指揮所	7日	約 7.7×10^0
外部被ばく	緊急時対策所指揮所	7日	約 5.4×10^{-3}
吸入摂取による 内部被ばく	緊急時対策所待機所	7日	約 7.2×10^0
外部被ばく	緊急時対策所待機所	7日	約 5.0×10^{-3}

緊急時対策所指揮所及び緊急時対策所待機所の対策要員の被ばく線量の評価結果を表添10-2に示す。これよりわかるとおり、経路③の建屋内に外気から取り込まれた放射性物質による被ばく及び④大気中へ放出され地表面に沈着した放射性物質からのガンマ線による緊急時対策所指揮所及び緊急時対策所待機所内での被ばくが支配的となる。

緊急時対策所指揮所及び緊急時対策所待機所内の濃度変化は外気から放射性物質を取り込む経路③によるもののため、経路③における放射性物質濃度の時間変化を図添10-3～図添10-7に示す。また、経路③及び経路④による被ばくの積算線量の時間変化を図添10-8～図添10-11に示す。

なお、参考として、寄与が小さい他の経路も含む各被ばく経路の積算線量のイメージ図と特徴を表添10-3に示す。

表添 10-2 緊急時対策所指揮所及び緊急時対策所待機所の対策要員の被ばく評価結果

被ばく経路		実効線量 (mSv)	
		緊急時対策所指揮所	緊急時対策所待機所
室内作業時	① 原子炉建屋内の放射性物質からのガンマ線による被ばく	約 1.3×10^{-3}	約 9.9×10^{-4}
	② 大気中へ放出された放射性雲中の放射性物質による緊急時対策所内での被ばく	約 7.3×10^{-2}	約 6.8×10^{-2}
	③ 外気から取り込まれた放射性物質による緊急時対策所内での被ばく	約 7.7×10^0	約 7.2×10^0
	④ 大気中へ放出され地表面に沈着した放射性物質からのガンマ線による被ばく	約 4.3×10^0	約 3.9×10^0
合計 (①+②+③+④)		約 13	約 12

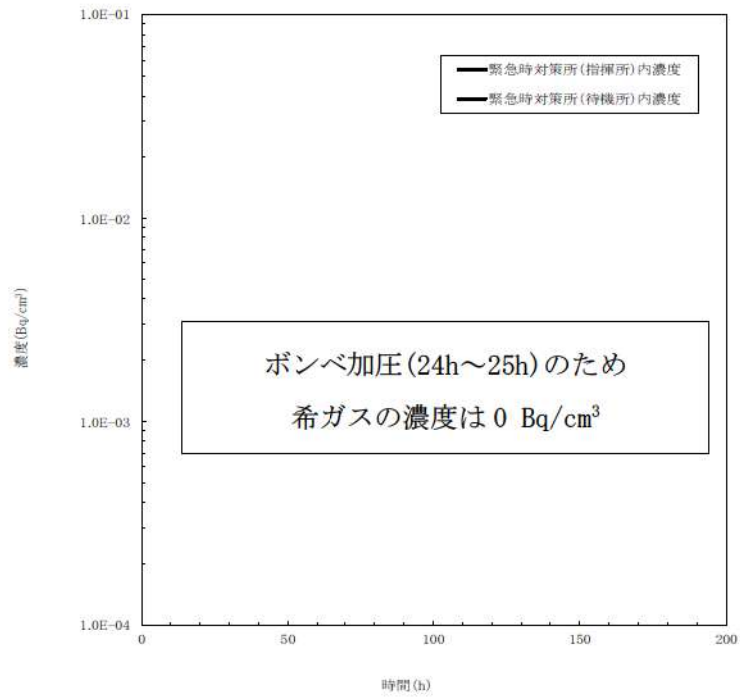

図添10-3 緊急時対策所指揮所及び緊急時対策所待機所内の希ガス濃度 (0.5MeV換算値)

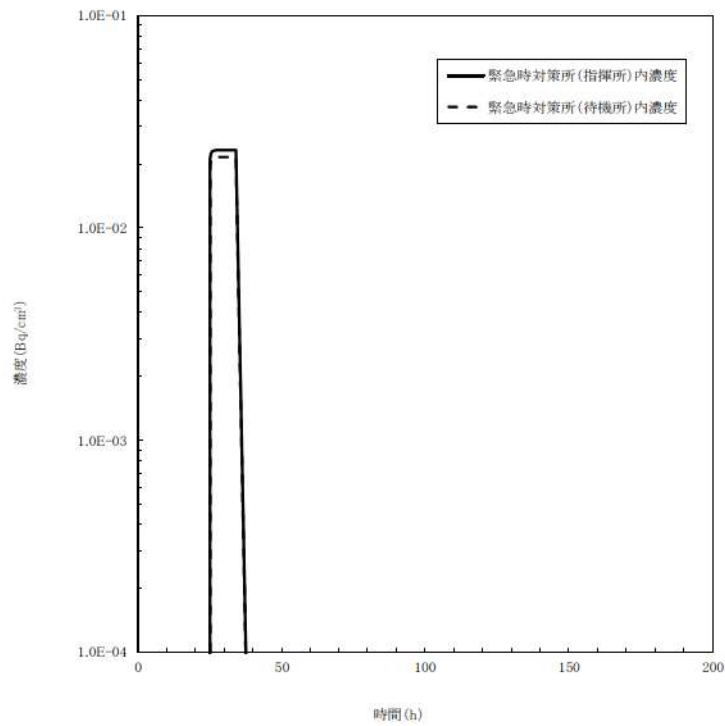

図添 10-4 緊急時対策所指揮所及び緊急時対策所待機所内のよう素濃度 (I-131 等価値)
(0~200 時間)

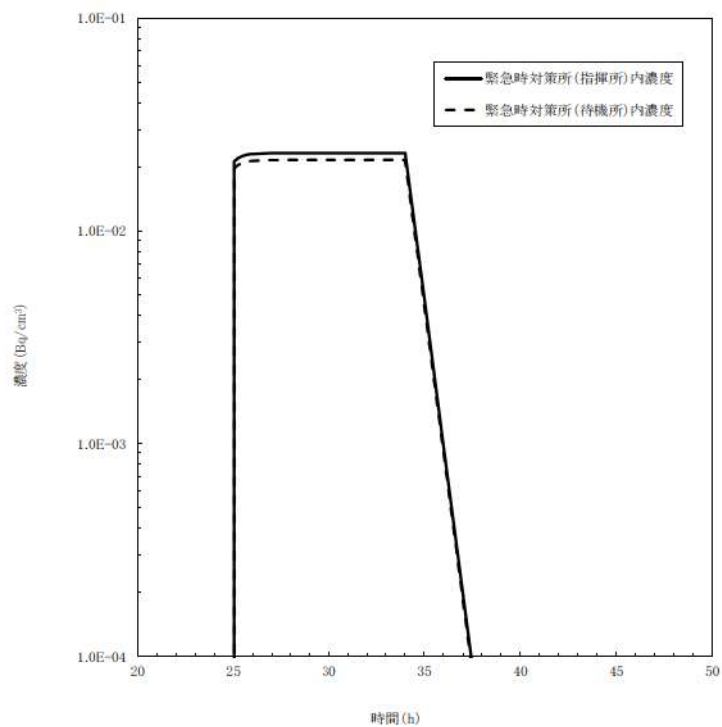

図添 10-5 緊急時対策所指揮所及び緊急時対策所待機所内のよう素濃度 (I-131 等価値)
(20~50 時間)

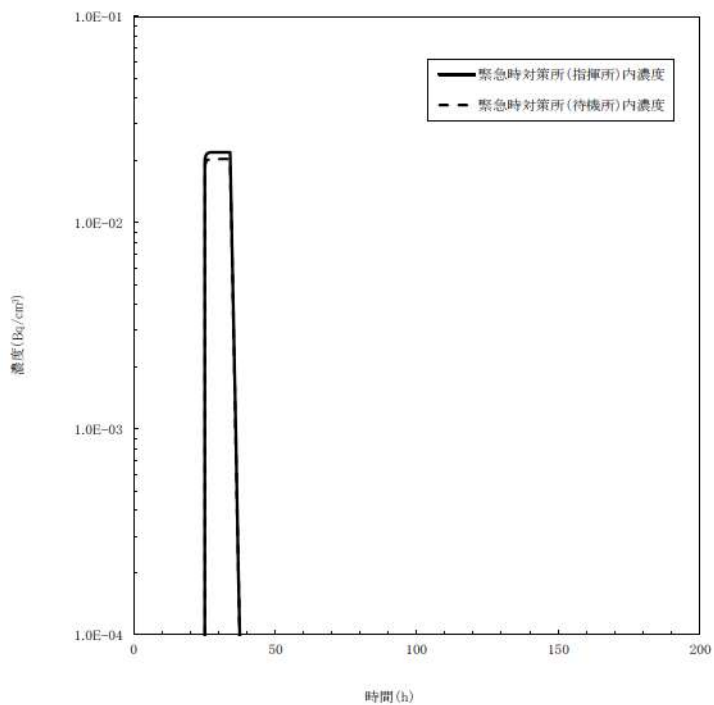

図添10-6 緊急時対策所指揮所及び緊急時対策所待機所内のその他核種濃度 (Gross)
(0~200時間)

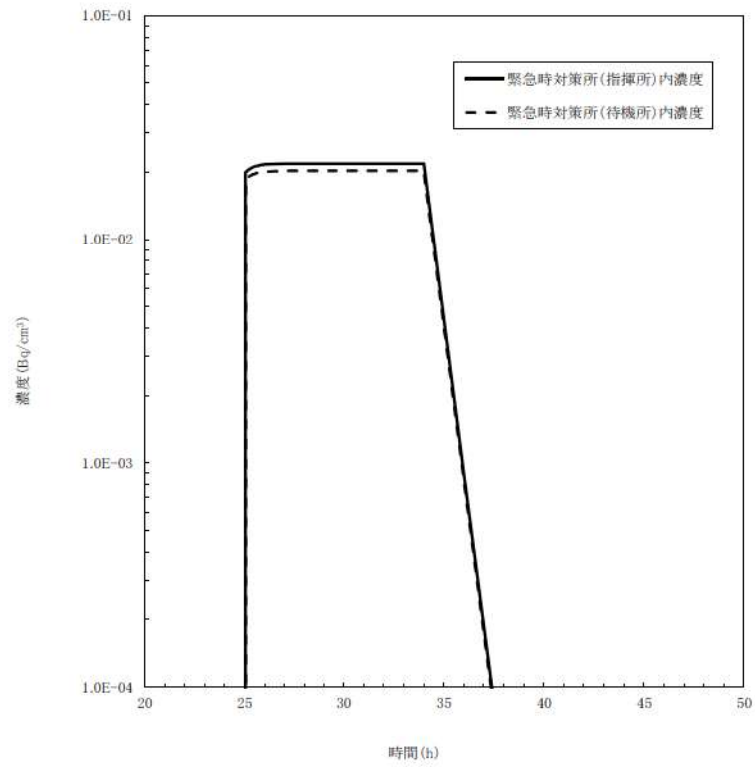

図添 10-7 緊急時対策所指揮所及び緊急時対策所待機所内のその他核種濃度 (Gross)
(20~50 時間)

経路③ 外気から取り込まれた放射性物質による緊急時対策所指揮所及び緊急時対策所待機所内での被ばく

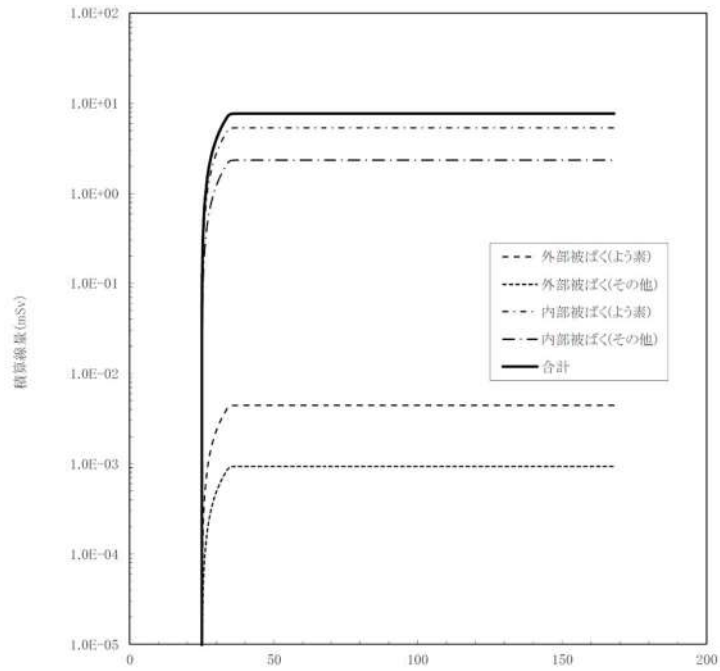

図添 10-8 (1/2) 外気から取り込まれた放射性物質による緊急時対策所指揮所内での積算線量の時間変化(0-168 時間)

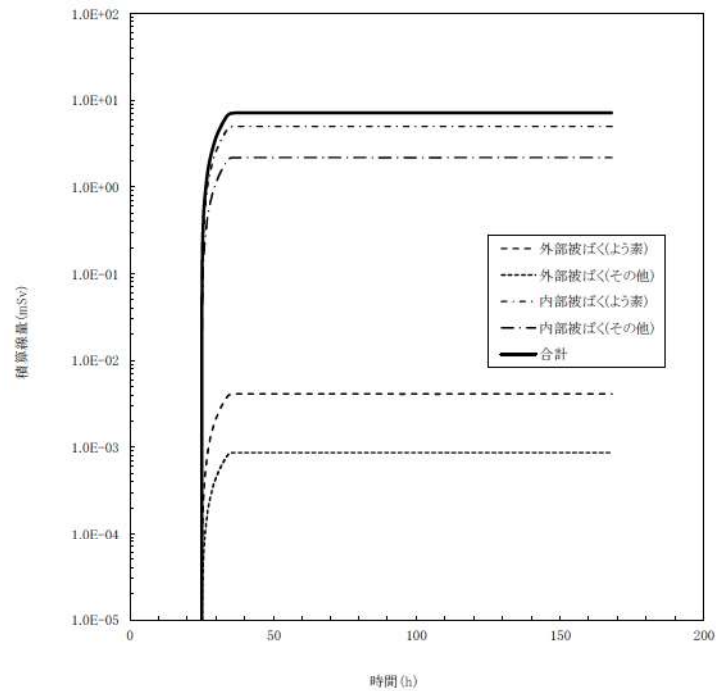

図添 10-8 (2/2) 外気から取り込まれた放射性物質による緊急時対策所待機所内での積算線量の時間変化(0-168 時間)

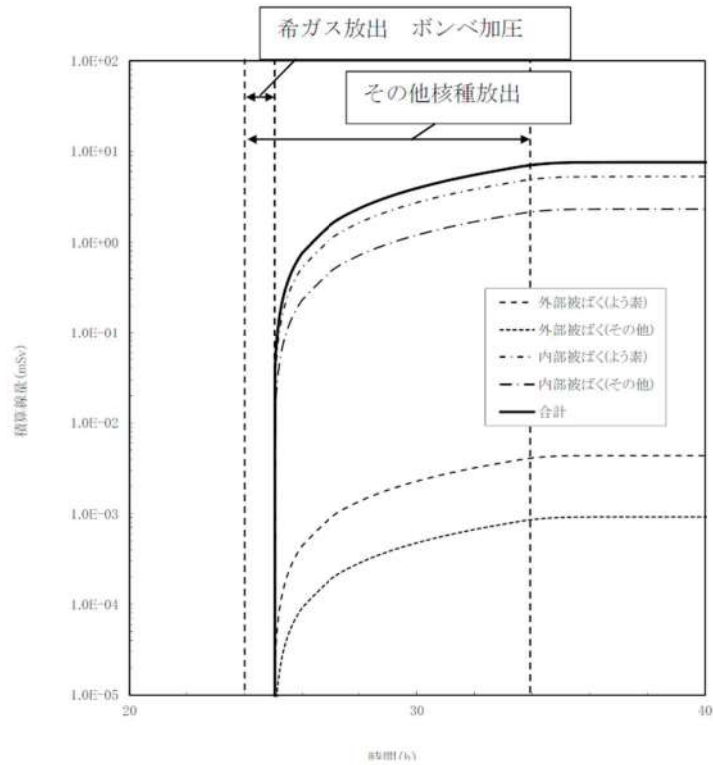

図添 10-9 (1/2) 外気から取り込まれた放射性物質による緊急時対策所指揮所内での積算線量の時間変化(20-40 時間)

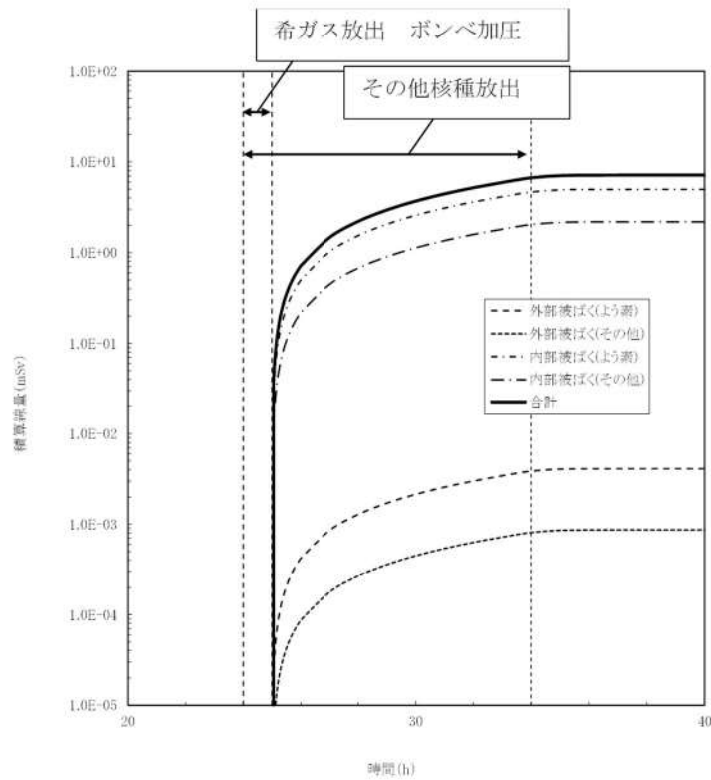

図添 10-9 (2/2) 外気から取り込まれた放射性物質による緊急時対策所待機所内での積算線量の時間変化(20-40 時間)