

添付 18 図面

添付 18-1 事業所の概要を明示した地形図

141° 11' 30.74"
41° 22' 53.35"

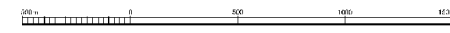

141° 13' 8.89"
41° 22' 53.35"



18-1-1

名称	リサイクル燃料備蓄センター
名称	施設の概要を明示した地形図
名称	リサイクル燃料貯蔵株式会社



141° 11' 30.50"
41° 19' 42.84"

1. 投影はユニバーサル横メルカトル図法、座標帯は第54帯、中央子午線は東経141°
2. 図郭に付した短線は経緯度差1分ごとの日盛
3. 高さの基準は東京湾の平均海面
4. 等高線及び等深線の間隔は10メートル
5. 磁気偏角は西偏約9° 20'
6. 図式は平成24年電子地形図25000図式

141° 13' 8.83"
41° 19' 42.84"

測量法に基づく国土地理院長承認（複製）R3JHf 66
 本製品を複製する場合には、国土地理院の長の承認を得なければならない。

添付 18-2 配置図

各配置図に記載されている設備のリストを、表 18-2 配置図における設備リストに示す。

表 18-2 配置図における設備リスト

配置図の名称	設備区分	設備名称
18-2-1 リサイクル燃料備蓄センター屋 外主要機器配置図	使用済燃料貯蔵建屋	使用済燃料貯蔵建屋
	放射線監視設備	モニタリングポスト
	電気設備	電源車 軽油貯蔵タンク（地下式）
18-2-2 使用済燃料貯蔵建屋機器配置図 (1/5)	使用済燃料貯蔵設備本体	金属キャスク 貯蔵架台
	使用済燃料の受入設備	たて起こし架台 仮置き架台 検査架台 搬送台車 空気圧縮機 空気貯槽 前置，後置フィルタ 空気除湿装置
	使用済燃料貯蔵建屋	遮蔽扉(SSD-1) 遮蔽扉(SSD-2) 遮蔽扉(SSD-3) 遮蔽扉(SSD-4)
	放射性廃棄物の廃棄施設	廃棄物貯蔵室
18-2-2 使用済燃料貯蔵建屋機器配置図 (2/5)	使用済燃料の受入設備	検査架台
	放射性廃棄物の廃棄施設	廃棄物貯蔵室
	電気設備	無停電電源装置
18-2-2 使用済燃料貯蔵建屋機器配置図 (3/5)	使用済燃料の受入設備	受入れ区域天井クレーン
18-2-2 使用済燃料貯蔵建屋機器配置図 (4/5)	使用済燃料の受入設備	受入れ区域天井クレーン 仮置架台
	使用済燃料貯蔵建屋	遮蔽扉(SSD-1)
18-2-2 使用済燃料貯蔵建屋機器配置図 (5/5)	使用済燃料貯蔵設備本体	金属キャスク 貯蔵架台
	使用済燃料の受入設備	受入れ区域天井クレーン
	使用済燃料貯蔵建屋	遮蔽ルーバ
	放射性廃棄物の廃棄施設	廃棄物貯蔵室

配置図の名称	設備区分	設備名称
18-2-3-1 給排気温度監視装置 温度検出器の配置図	計測制御系統施設	温度検出器（給気側） 温度検出器（排気側）
18-2-4-1 エリアモニタリング設備 エリアモニタ検出器の配置図	放射線監視設備	ガンマ線エリアモニタ 中性子線エリアモニタ
18-2-5-1 使用済燃料貯蔵建屋電気品室の機器配置図	電気設備	無停電電源装置 無停電分電盤 常用母線
18-2-5-2 使用済燃料貯蔵建屋の電気設備の機器配置図	電気設備	圧力変換器給電盤 貯蔵建屋電灯分電盤
18-2-5-3 事務建屋の機器配置図（電気設備）（1階）	電気設備	キャスク監視設備無停電分電盤
18-2-5-4 受変電施設の機器配置図	電気設備	共用無停電電源装置 常用母線
18-2-5-5 周辺監視区域境界付近モニタリング設備（モニタリングポストA）の機器配置図（電気設備）	電気設備	モニタリングポスト分電盤 モニタリングポスト電灯分電盤
18-2-5-6 周辺監視区域境界付近モニタリング設備（モニタリングポストB）の機器配置図（電気設備）	電気設備	モニタリングポスト分電盤 モニタリングポスト電灯分電盤
18-2-5-7 軽油貯蔵タンク（地下式）の機器配置図	電気設備	地下タンク

添付 18-2-1 リサイクル燃料備蓄センター
屋外主要機器配置図

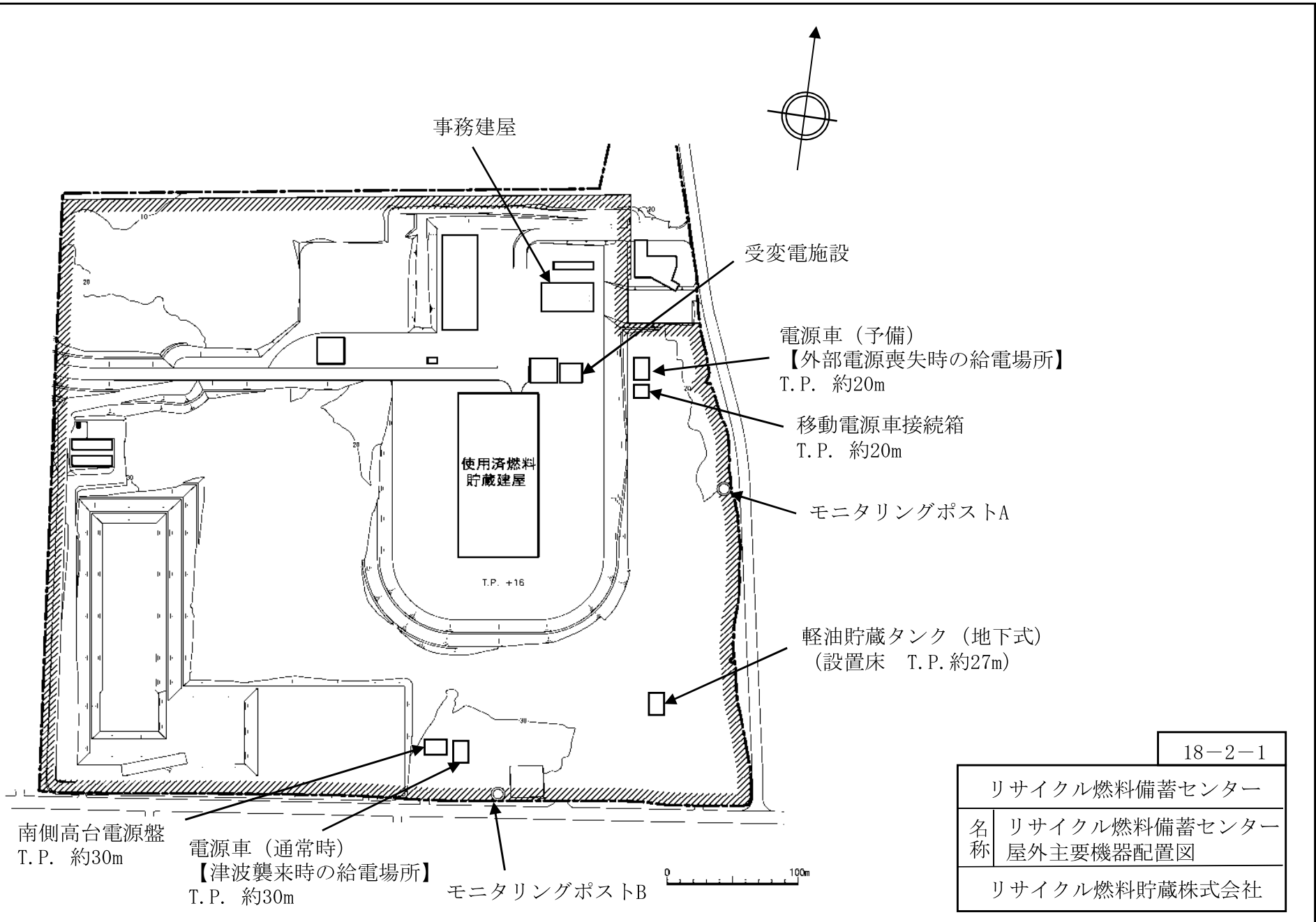

18-2-1

リサイクル燃料備蓄センター	
名称	リサイクル燃料備蓄センター 屋外主要機器配置図
リサイクル燃料貯蔵株式会社	

添付 18-2-2 使用済燃料貯蔵建屋機器配置図

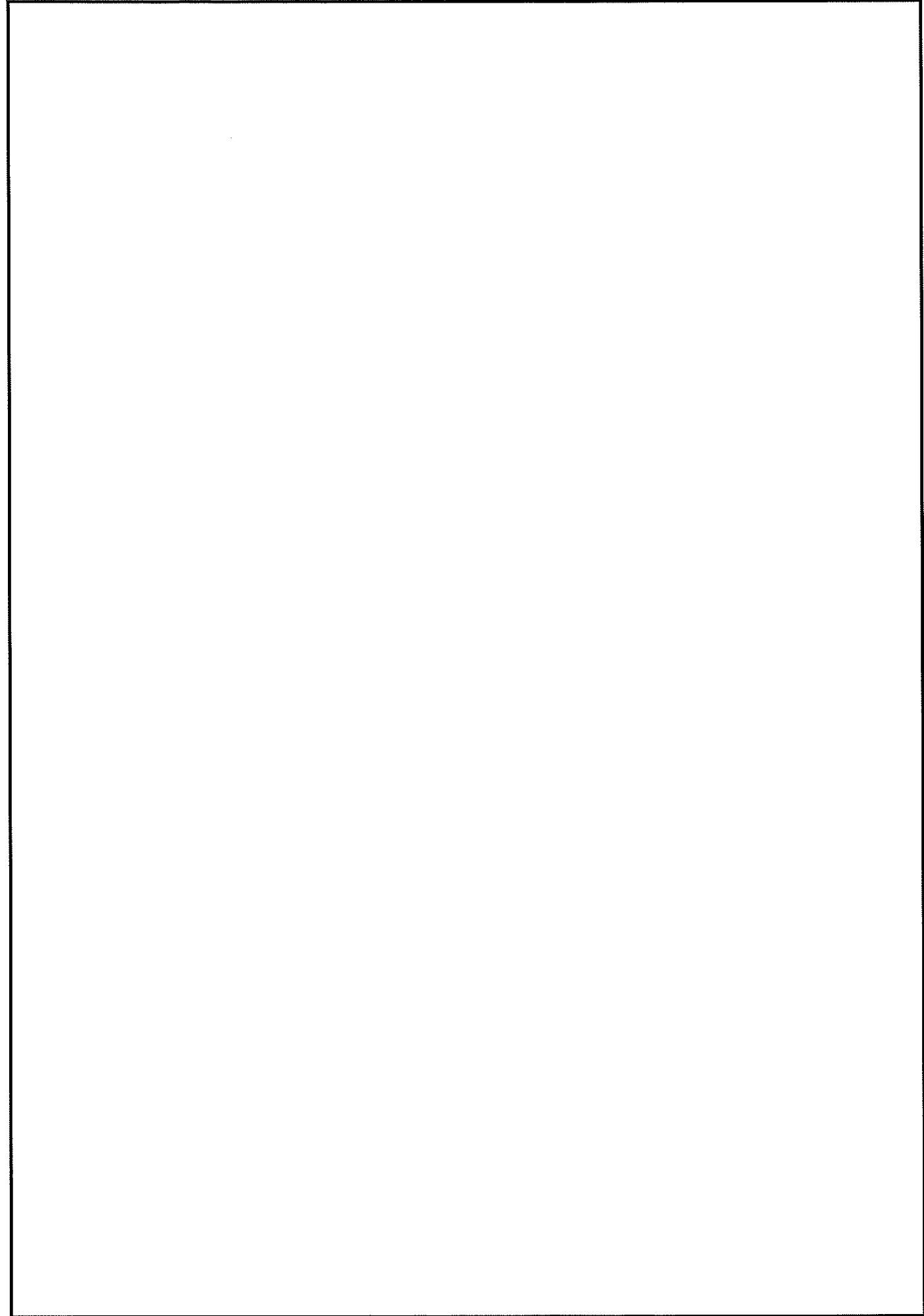

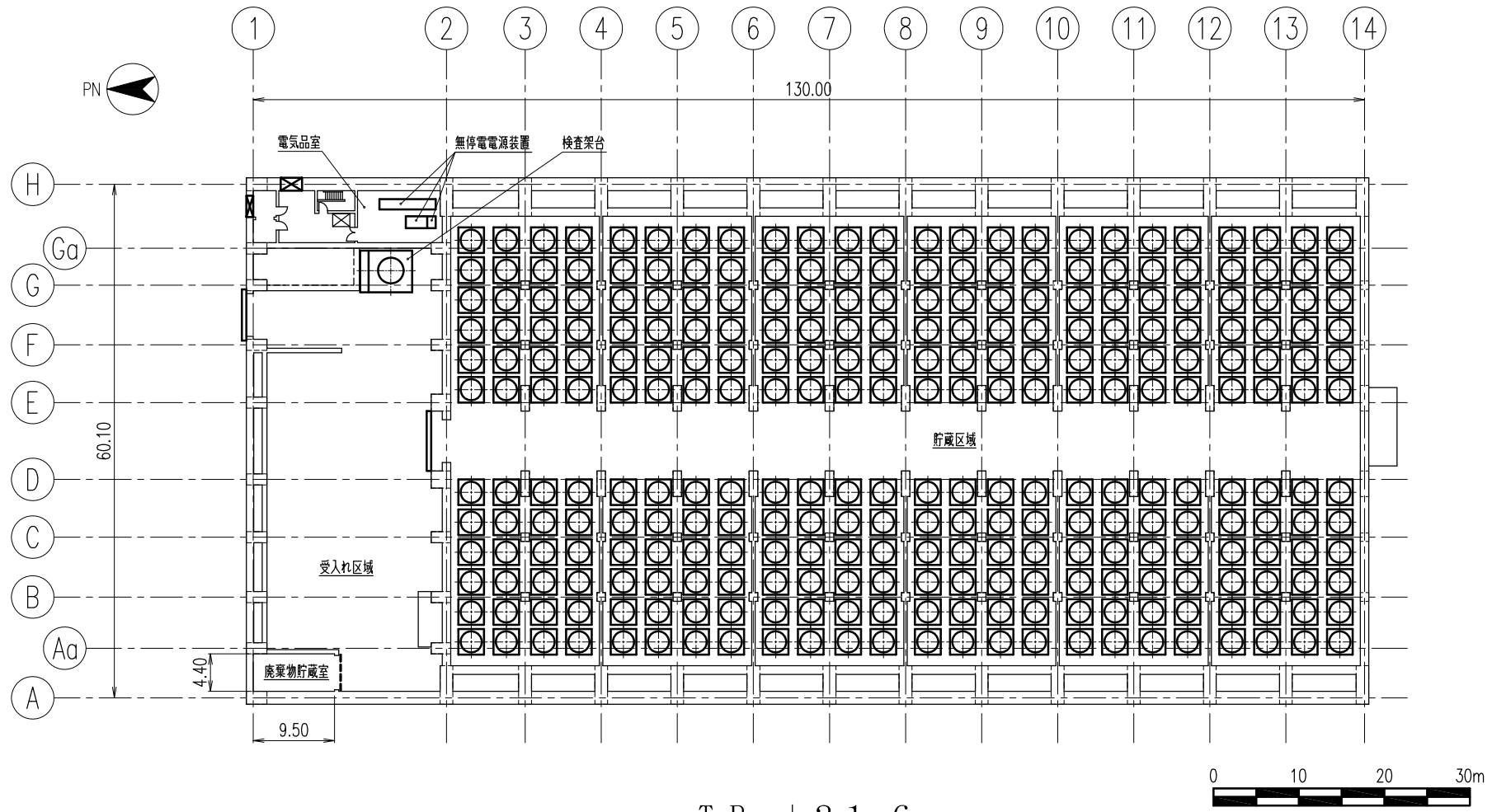

T.P. + 2 1. 6

- 注 1 : 特記なき寸法はmを示す
- 注 2 : 「T.P.」は東京湾平均海面を示す
- 注 3 : 金属キャスク最大貯蔵時を示す
- 注 4 : PN (プラントノース) は、真北から6° 23' 西方向に設計上の北として設定されたもの

18-2-2	
リサイクル燃料備蓄センター	
名称	使用済燃料貯蔵建屋 機器配置図 (2 / 5)
リサイクル燃料貯蔵株式会社	

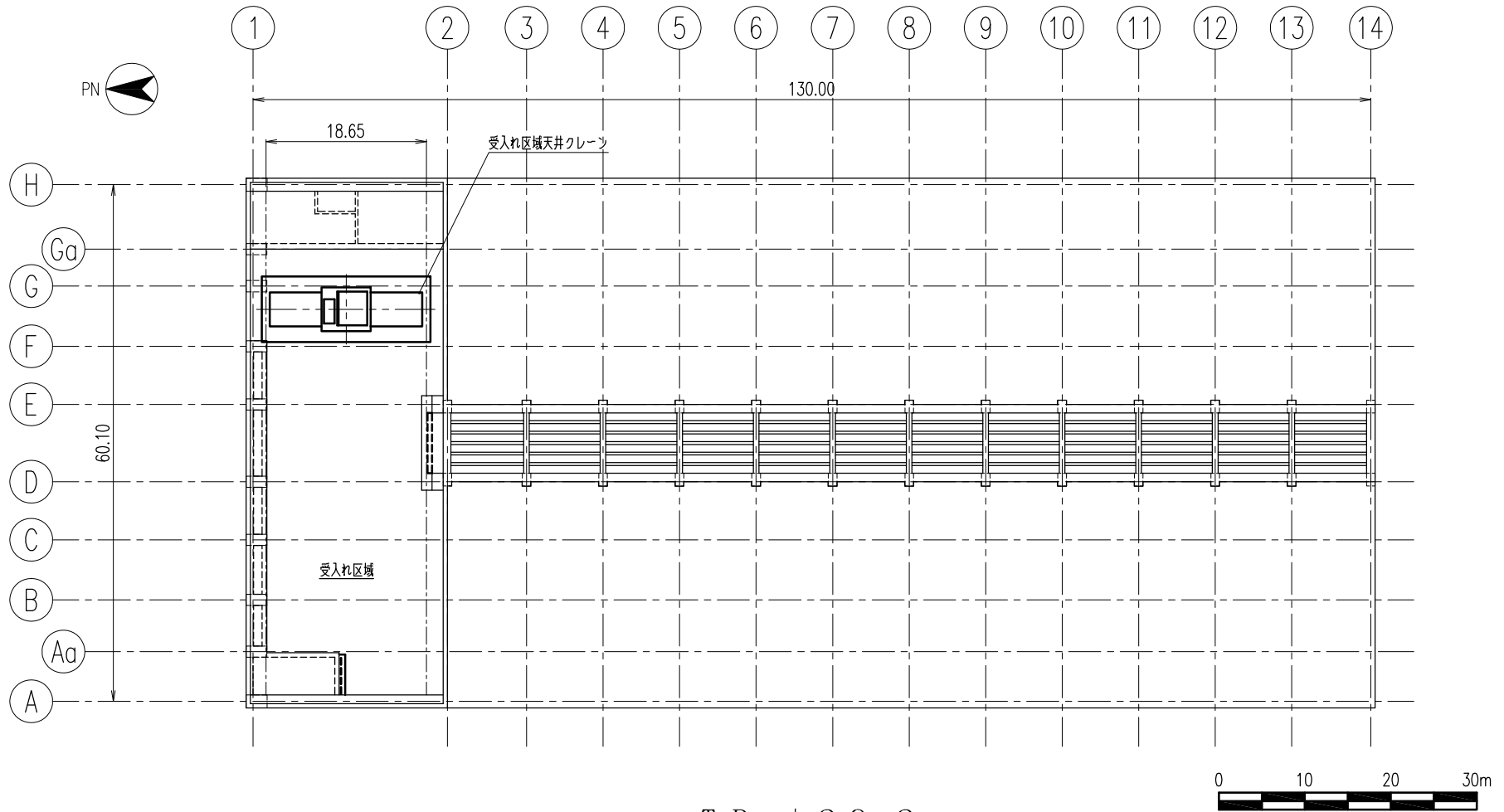

T.P. + 2 9 . 2

- 注 1 : 特記なき寸法はmを示す
- 注 2 : 「T.P.」は東京湾平均海面を示す
- 注 3 : PN (プラントノース) は、真北から6° 23' 西方向に設計上の北として設定されたもの

18-2-2	
リサイクル燃料備蓄センター	
名称	使用済燃料貯蔵建屋 機器配置図 (3 / 5)
リサイクル燃料貯蔵株式会社	

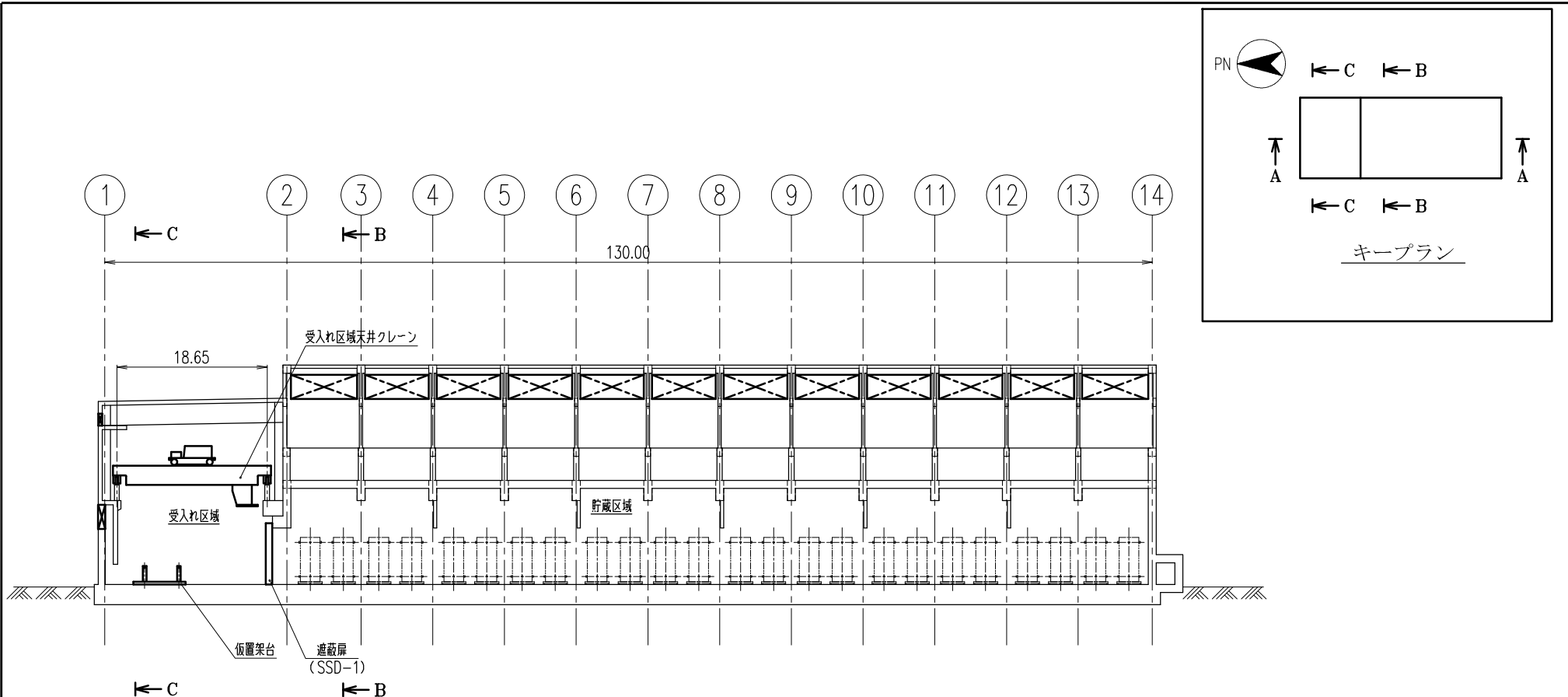

断面 A-A



- 注 1：特記なき寸法はmを示す
- 注 2：金属キャスク最大貯蔵時を示す
- 注 3：PN (プラントノース) は、真北から6° 23' 西方向に設計上の北として設定されたもの

18-2-2	
リサイクル燃料備蓄センター	
名称	使用済燃料貯蔵建屋 機器配置図 (4 / 5)
リサイクル燃料貯蔵株式会社	

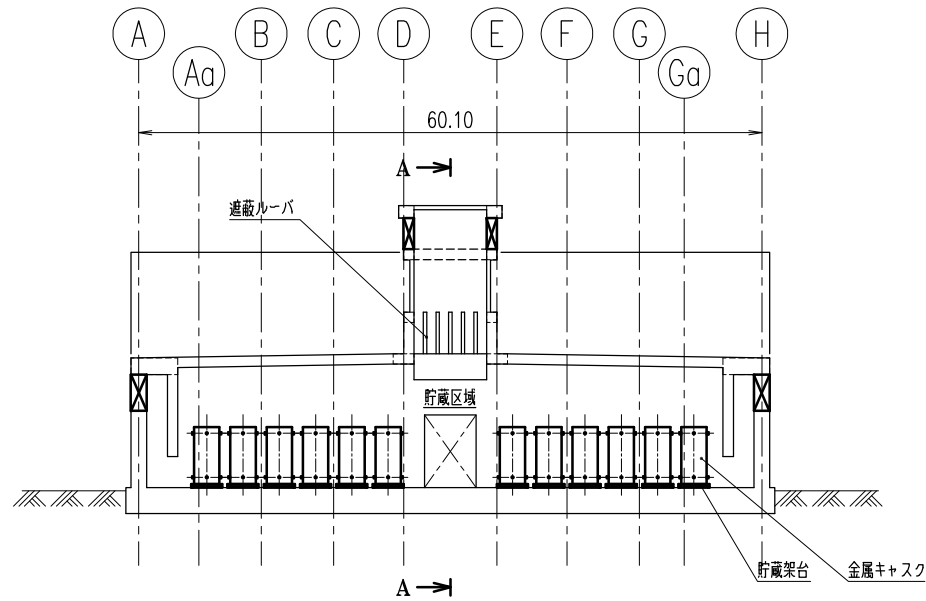

断面 B-B

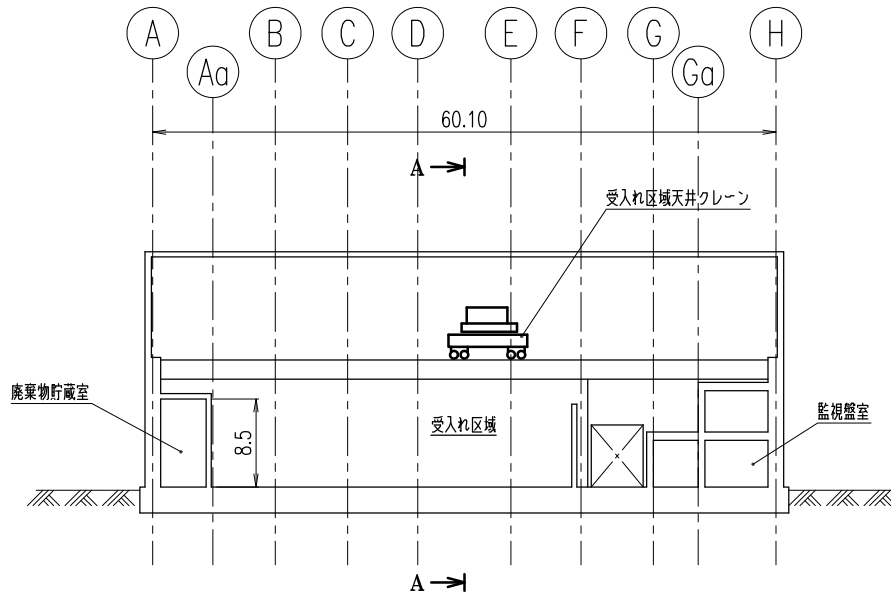

断面 C-C

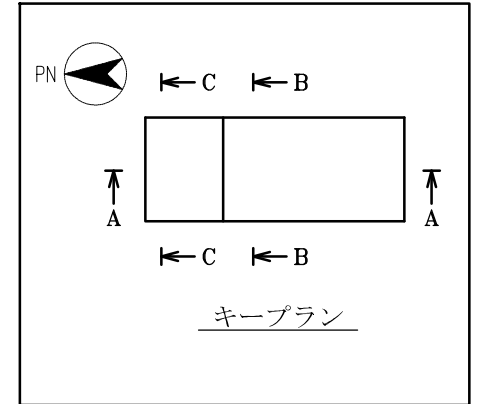

- 注1：特記なき寸法はmを示す
- 注2：金属キャスク最大貯蔵時を示す
- 注3：PN（プラントノース）は、真北から6° 23' 西方向に設計上の北として設定されたもの



18-2-2	
リサイクル燃料備蓄センター	
名称	使用済燃料貯蔵建屋 機器配置図（5/5）
リサイクル燃料貯蔵株式会社	

添付 18-2-3 計測設備の配置図

本配置図は、使用済燃料貯蔵施設における計測設備の配置を説明するための図面である。

今回の申請範囲は電気設備と共通項目の基本設計方針であり、電気設備以外の設備は申請範囲に含まれていないため、以下の配置図は添付しない。

- 18-2-3-2 使用済燃料貯蔵建屋監視盤室の機器配置図（計測設備）
- 18-2-3-3 使用済燃料貯蔵建屋の計測設備の機器配置図
- 18-2-3-4 事務建屋の機器配置図（計測設備）

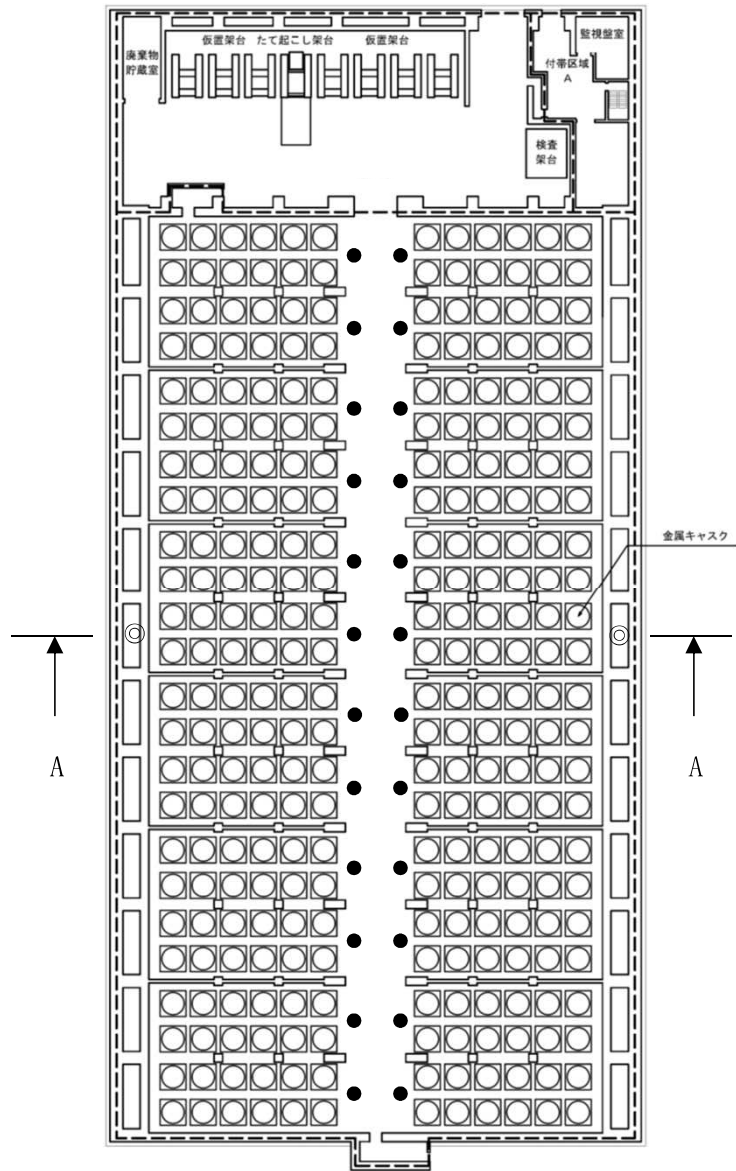

注：PN（プラントノース）は、
真北から6° 23′ 西方向に設計上の
北として設定されたもの

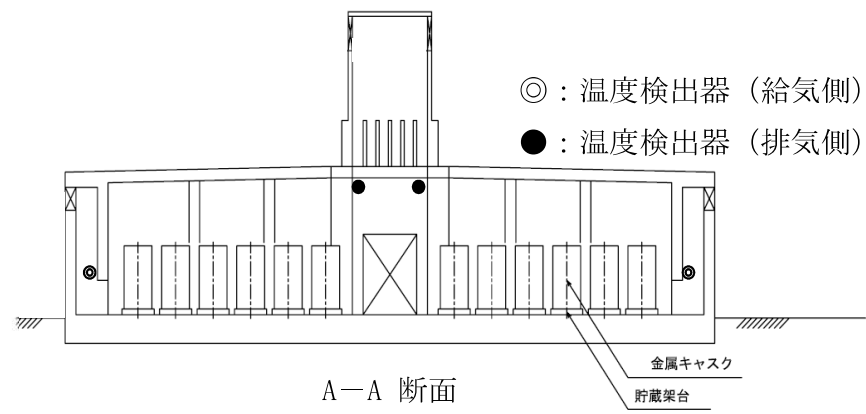

◎：温度検出器（給気側）
 ●：温度検出器（排気側）

18-2-3-1

リサイクル燃料備蓄センター	
名称	給排気温度検出器の配置図
リサイクル燃料貯蔵株式会社	

添付 18-2-4 放射線監視設備の配置図

本配置図は、使用済燃料貯蔵施設における放射線監視設備の配置を説明するための図面である。
今回の申請範囲は電気設備と共通項目の基本設計方針であり、電気設備以外の設備は申請範囲に含まれていないため、以下の配置図は添付しない。

- 18-2-4-2 周辺監視区域境界付近モニタリング設備
(モニタリングポイント)の配置図
- 18-2-4-3 周辺監視区域境界付近モニタリング設備
(モニタリングポストA)の機器配置図
- 18-2-4-4 周辺監視区域境界付近モニタリング設備
(モニタリングポストB)の機器配置図
- 18-2-4-5 使用済燃料貯蔵建屋監視盤室の機器配置図
(放射線監視設備)の機器配置図

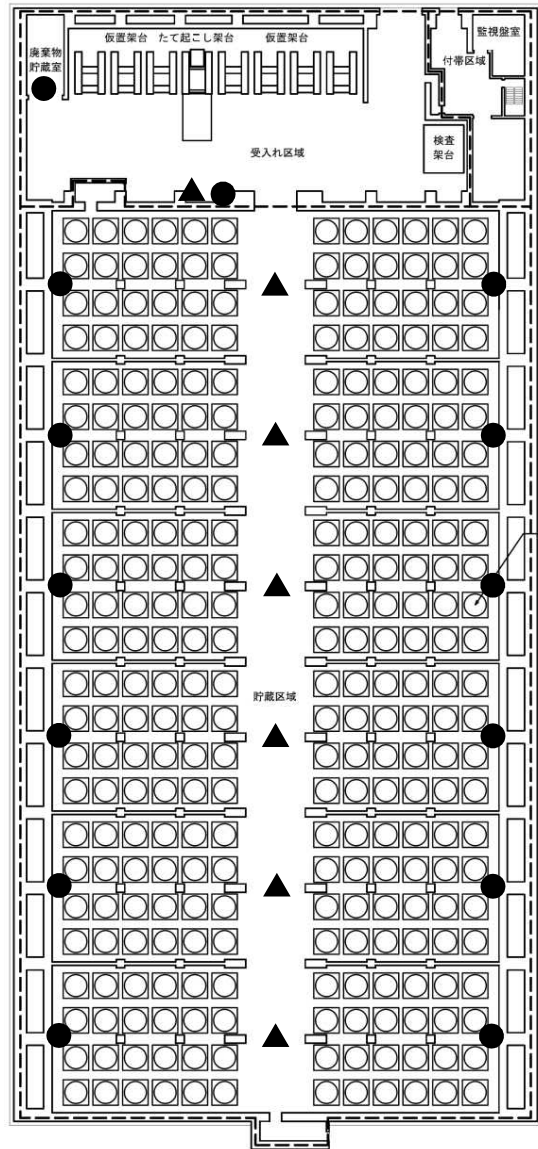

注：PN（プラントノース）は、
 真北から6° 23′ 西方向に設計上の
 北として設定されたもの

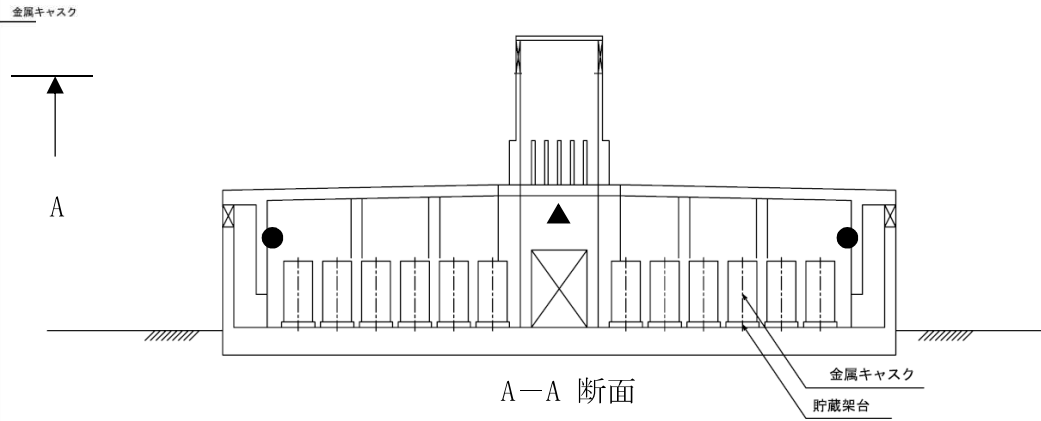

- ：ガンマ線エリアモニタ
- ▲：中性子線エリアモニタ

18-2-4-1

リサイクル燃料備蓄センター

名 エリアモニタリング設備
 称 エリアモニタ検出器の配置図

リサイクル燃料貯蔵株式会社

添付 18-2-5 電気設備の配置図

目次

18-2-5-1	使用済燃料貯蔵建屋電気品室の機器配置図	1
18-2-5-2	使用済燃料貯蔵建屋の電気設備の機器配置図	2
18-2-5-3	事務建屋の機器配置図（電気設備）（1階）	3
18-2-5-4	受変電施設の機器配置図	4
18-2-5-5	周辺監視区域境界付近モニタリング設備 （モニタリングポストA）の機器配置図（電気設備）	5
18-2-5-6	周辺監視区域境界付近モニタリング設備 （モニタリングポストB）の機器配置図（電気設備）	6
18-2-5-7	軽油貯蔵タンク（地下式）の機器配置図	7

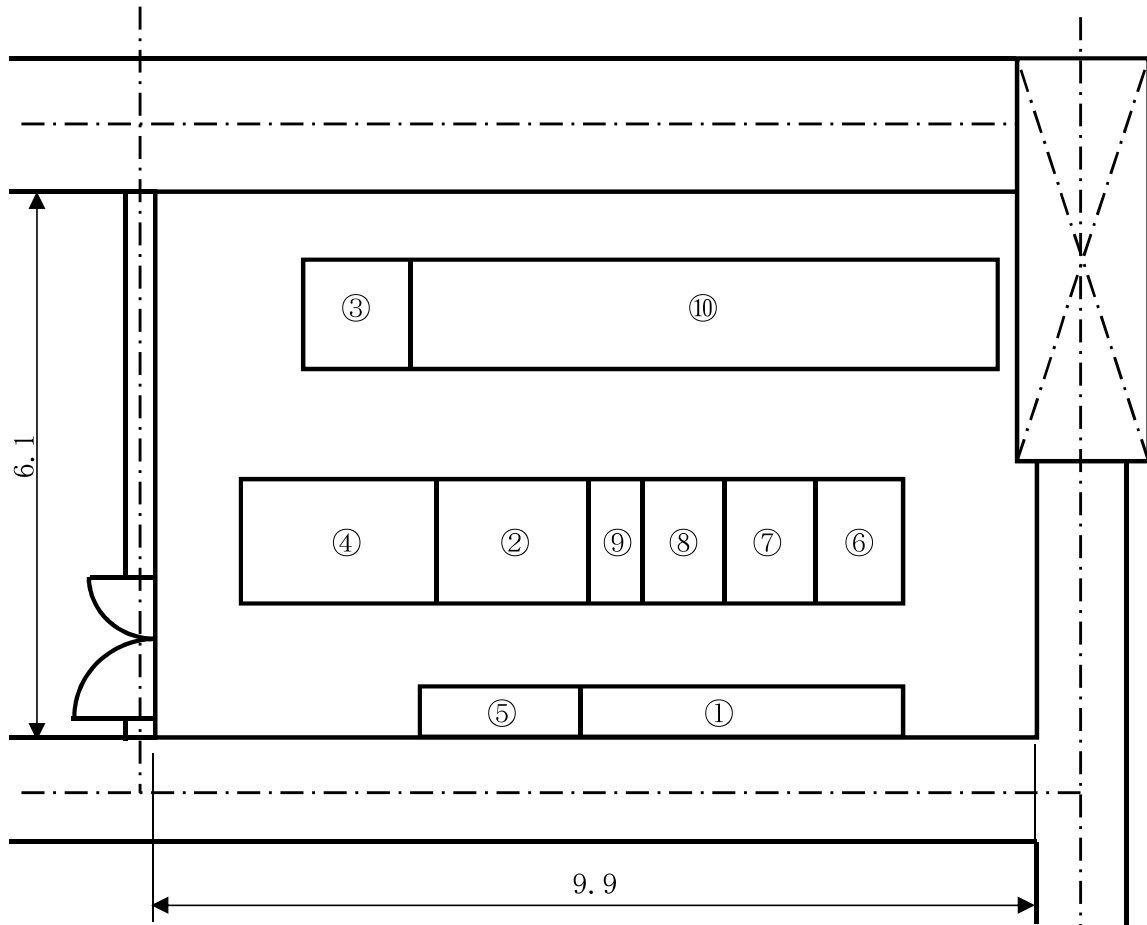

①	420V常用母線
②	照明用電源盤
③	210V用常用母線
④	105V用常用母線
⑤	無停電分電盤
⑥	無停電電源装置 充電器盤
⑦	無停電電源装置 整流器盤
⑧	無停電電源装置 インバータ盤
⑨	無停電電源装置 出力盤
⑩	無停電電源装置 蓄電池盤

注1：特記なき寸法はmを示す

注2：「T.P.」は東京湾平均海面を示す

注3：PN（プラントノース）は、
真北から6° 23′ 西方向に設計上の
北として設定されたもの

T. P. +21.6

18-2-5-1

リサイクル燃料備蓄センター

名称 使用済燃料貯蔵建屋
電気品室の機器配置図

リサイクル燃料貯蔵株式会社

貯蔵建屋 無停電 貯蔵建屋 圧力変換器 貯蔵建屋 貯蔵建屋 貯蔵建屋 貯蔵建屋
 電灯分電盤 1 分岐盤 電灯分電盤 2 給電盤 2 電灯分電盤 3 給電盤 4 電灯分電盤 4 給電盤 6

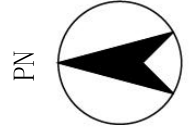

注1：特記なき寸法はmを示す
 注2：「T.P.」は東京湾平均海面を示す
 注3：PN（プラントノース）は、真北から6° 23' 西方向に設計上の北として設定されたもの

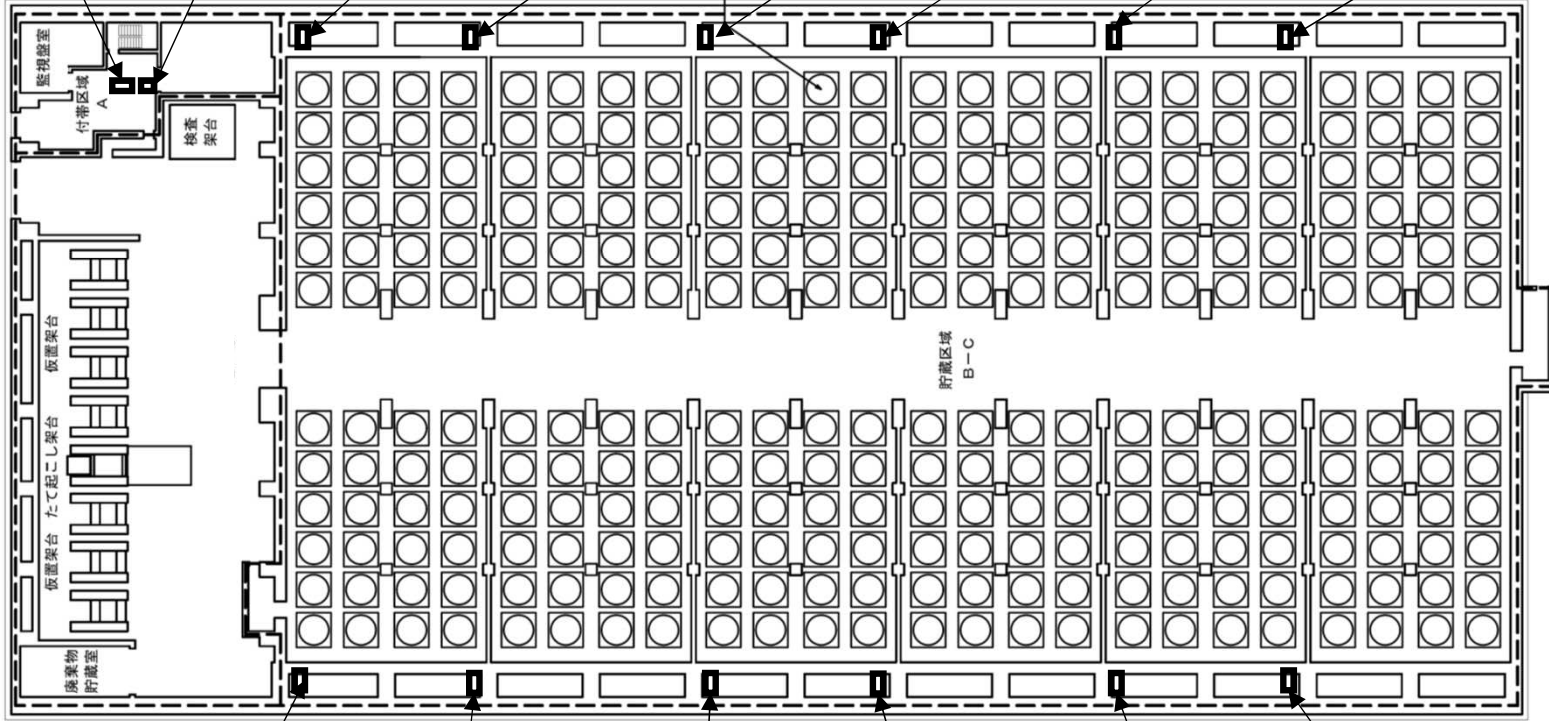

T.P. +16.3

18-2-5-2

リサイクル燃料備蓄センター

名称	使用済燃料貯蔵建屋の電気設備の機器配置図
----	----------------------

リサイクル燃料貯蔵株式会社

キャスク監視設備無停電分電盤

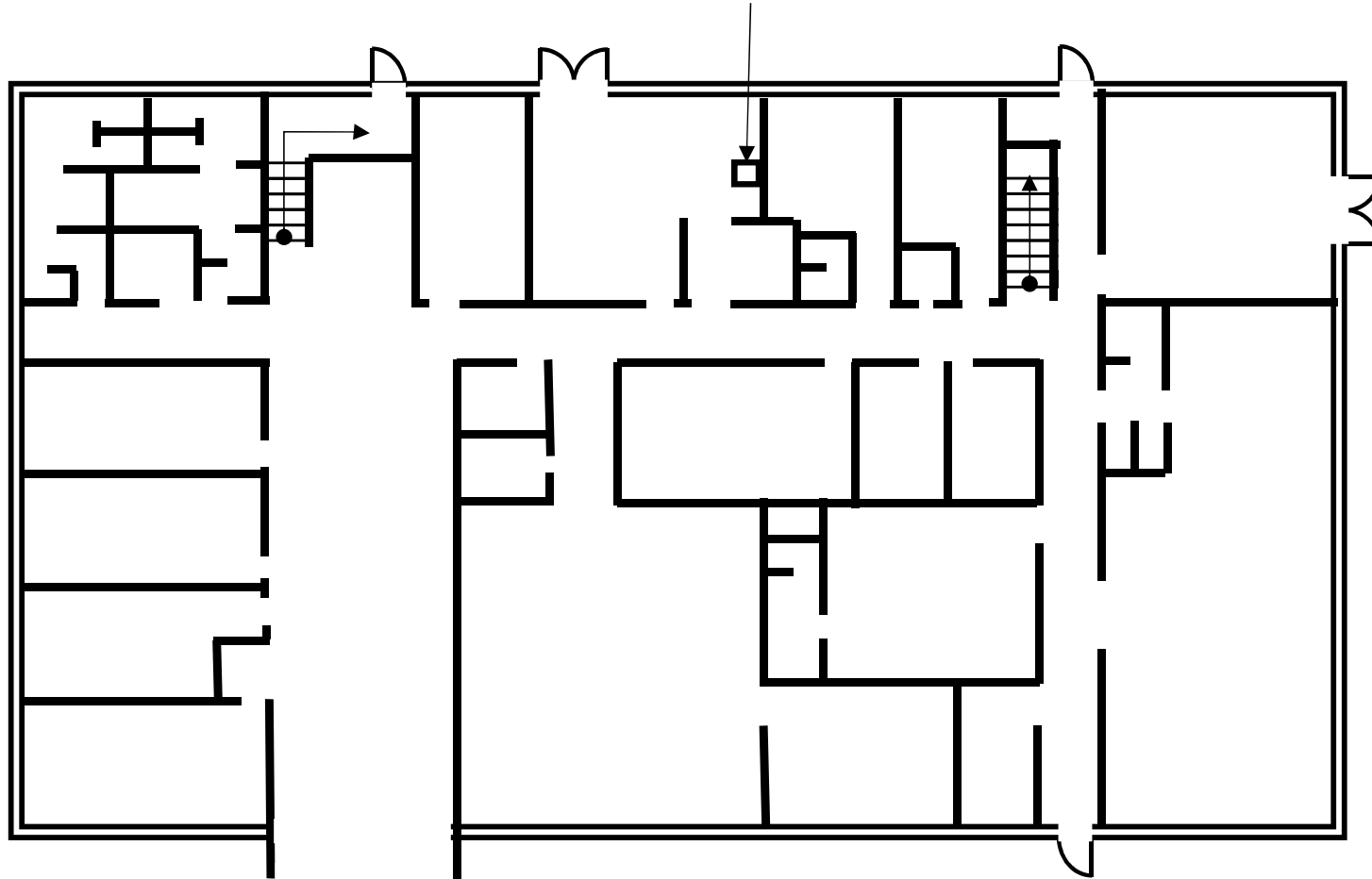

- 注1: 特記なき寸法はmを示す
- 注2: 「T.P.」は東京湾平均海面を示す
- 注3: PN (プラントノース) は、真北から6° 23' 西方向に設計上の北として設定されたもの

事務建屋 1階 T.P. +16.5

18-2-5-3

リサイクル燃料備蓄センター

名称	事務建屋の機器配置図 (電気設備) (1階)
----	---------------------------

リサイクル燃料貯蔵株式会社

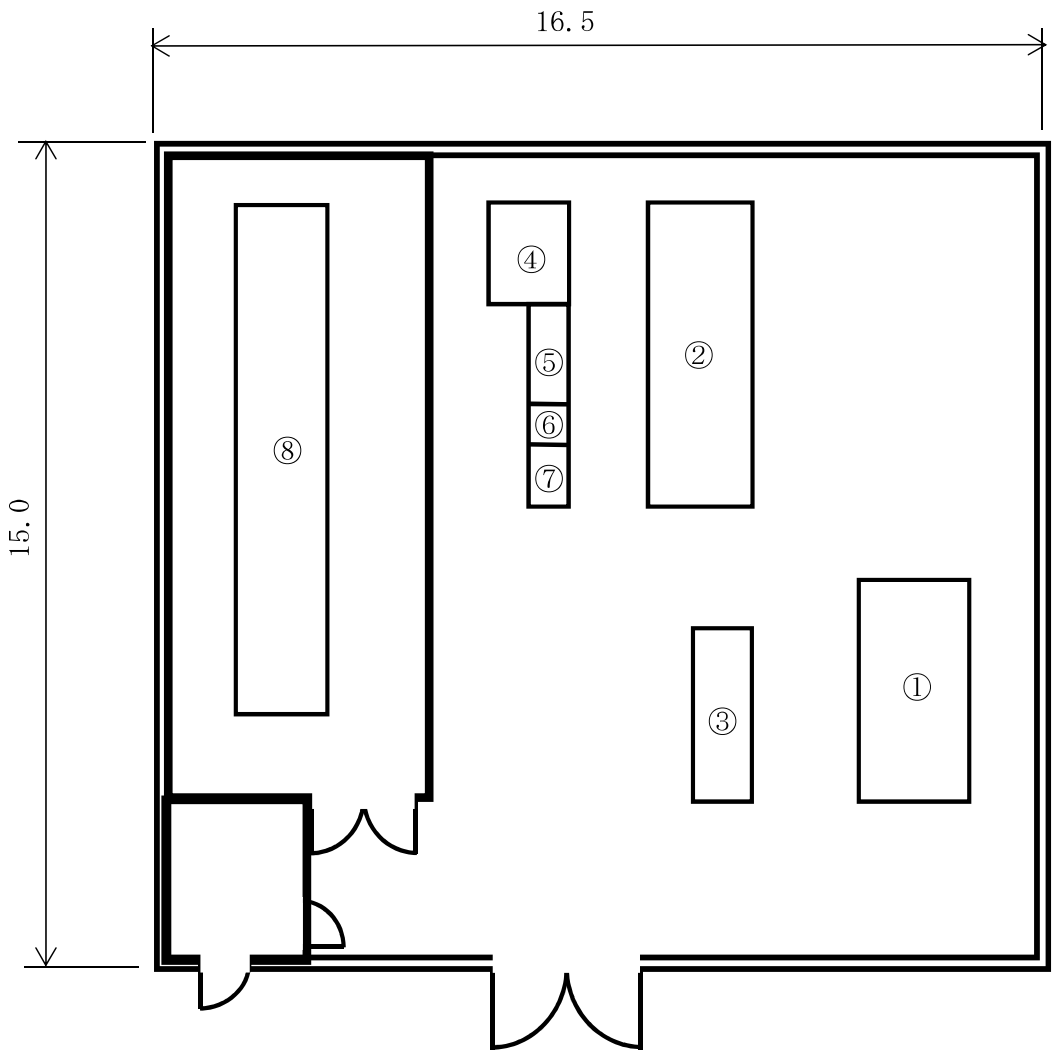

PN



①	6.6kV常用母線
②	420V常用母線1
③	420V常用母線2 210V常用母線 105V常用母線
④	共用無停電電源装置 充電器盤
⑤	共用無停電電源装置 インバータ盤
⑥	共用無停電電源装置 バイパス入力盤
⑦	共用無停電電源装置 出力盤
⑧	共用無停電電源装置 蓄電池

注1：特記なき寸法はmを示す

注2：「T.P.」は東京湾平均海面を示す

注3：PN（プラントノース）は、
真北から6° 23′ 西方向に設計上の
北として設定されたもの

18-2-5-4

リサイクル燃料備蓄センター

名称 受変電施設の機器配置図

リサイクル燃料貯蔵株式会社

T.P. +16.4

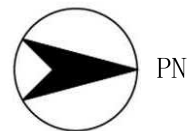
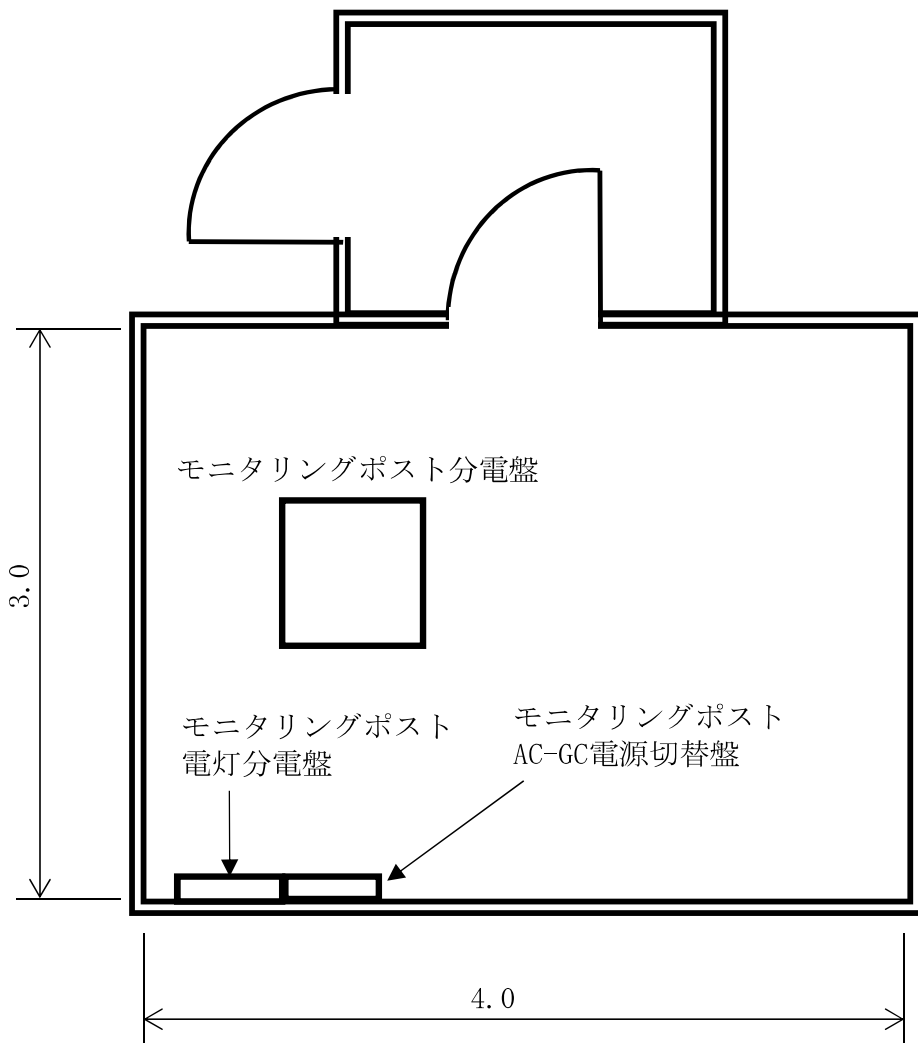

注1：特記なき寸法はmを示す

注2：「T.P.」は東京湾平均海面を示す

注3：PN（プラントノース）は、
真北から6° 23′ 西方向に設計上の
北として設定されたもの

18-2-5-5

リサイクル燃料備蓄センター

名称	周辺監視区域境界付近モニタリング設備 (モニタリングポストA)の機器配置図(電気設備)
----	--

リサイクル燃料貯蔵株式会社

T.P. + 20.5

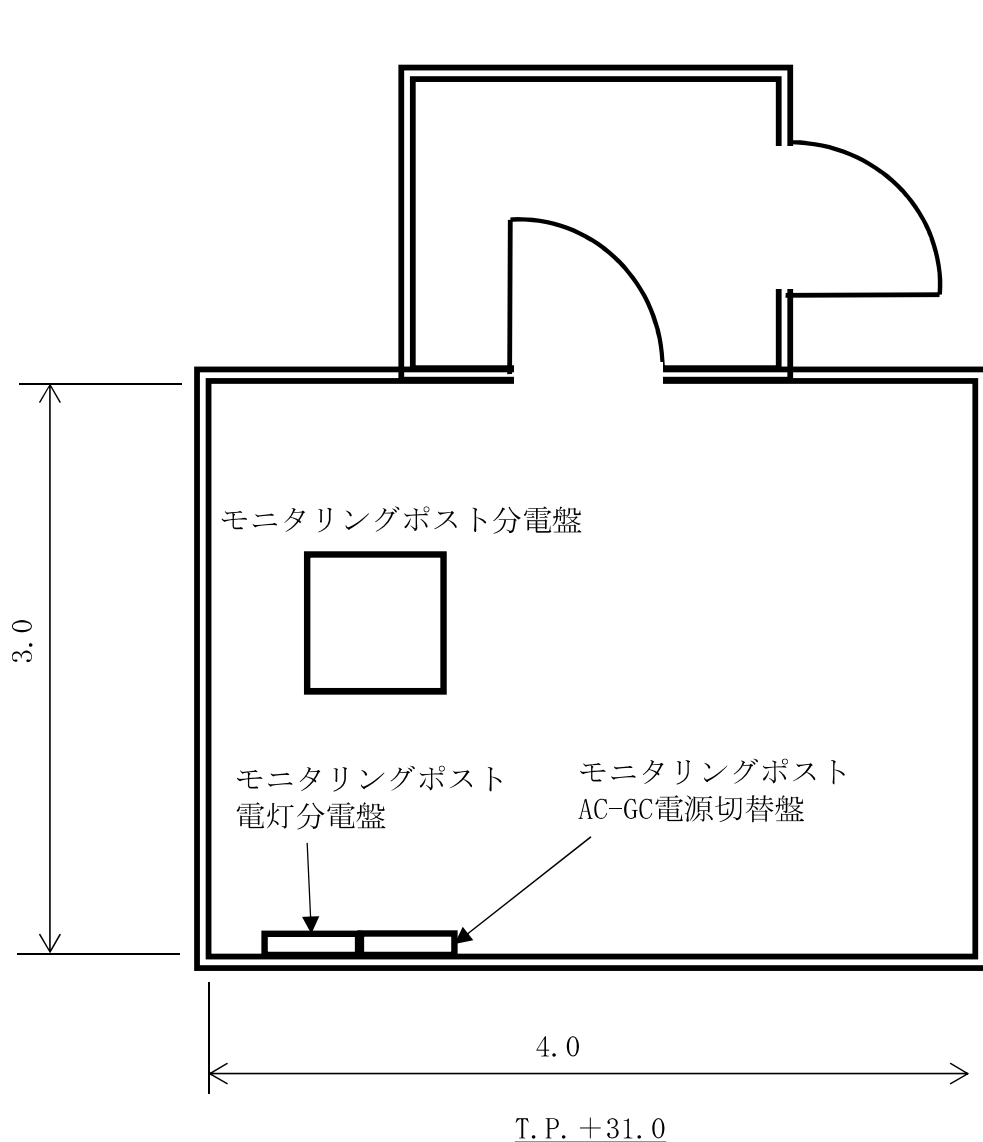

注1：特記なき寸法はmを示す

注2：「T.P.」は東京湾平均海面を示す

注3：PN（プラントノース）は、
真北から6° 23′ 西方向に設計上の
北として設定されたもの

18-2-5-6

リサイクル燃料備蓄センター	
名称	周辺監視区域境界付近モニタリング設備 (モニタリングポストB)の機器配置図(電気設備)
リサイクル燃料貯蔵株式会社	

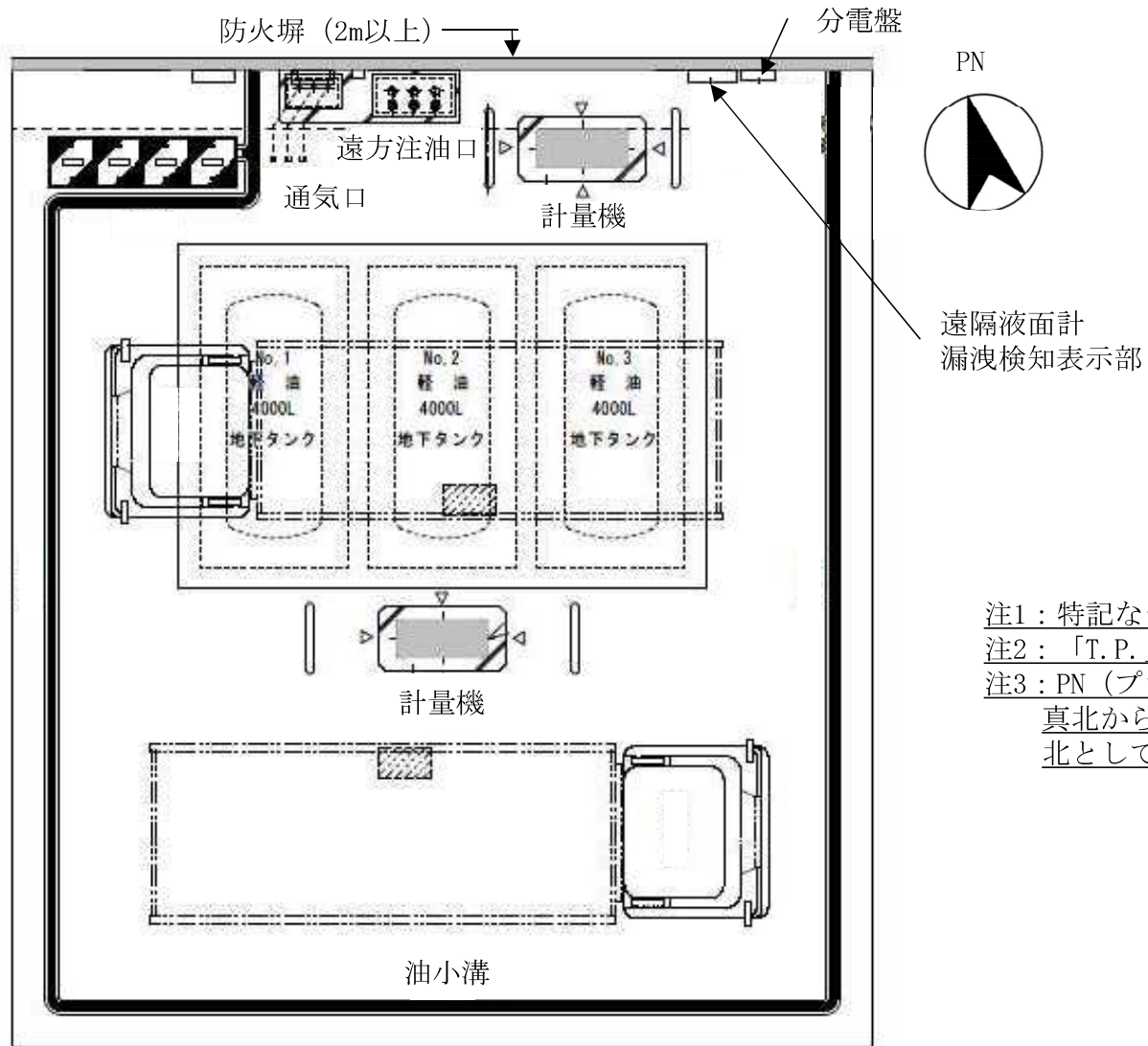

注1：特記なき寸法はmを示す
 注2：「T.P.」は東京湾平均海面を示す
 注3：PN（プラントノース）は、
 真北から6° 23′ 西方向に設計上の
 北として設定されたもの

T.P. +約30.0

18-2-5-7

リサイクル燃料備蓄センター	
名称	軽油貯蔵タンク（地下式）の 機器配置図
リサイクル燃料貯蔵株式会社	

添付 18-2-7 火災防護設備の配置図

本配置図は、使用済燃料貯蔵施設における火災防護設備の配置を説明するための図面である。

今回の申請範囲は電気設備と共通項目の基本設計方針であり、電気設備以外の設備は申請範囲に含まれていないため、以下の配置図は添付しない。

18-2-7-2 消防用設備の配置図

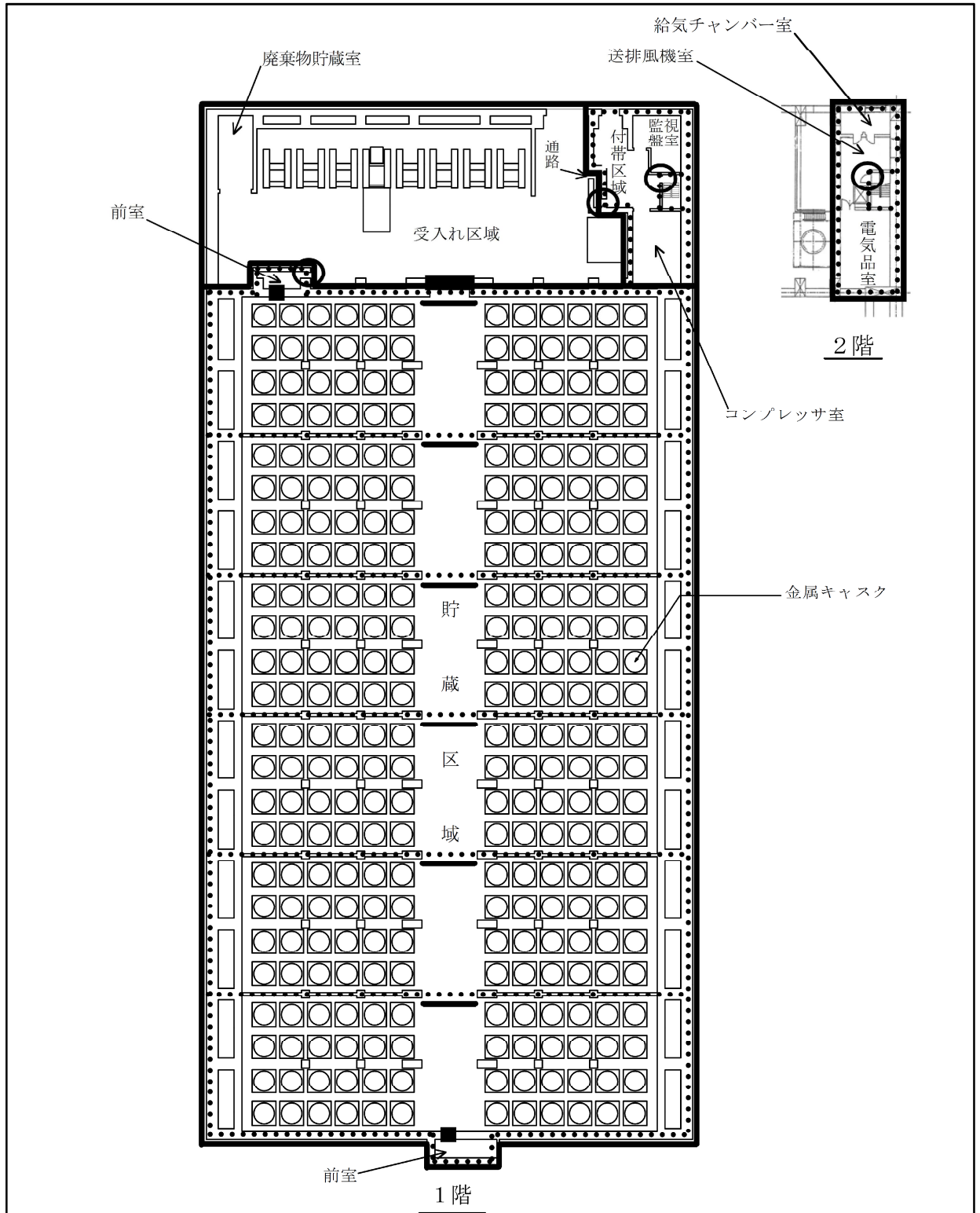

※1 : 「実用発電用原子炉及びその附属施設の火災防護に係る審査基準」に照らして設定
 ※2 : 「建築基準法施行令」に基づき設計

- 凡例
- : 火災区域^{※1} (防火区画)^{※2}
 - : 火災区画^{※1} (防火区画)^{※2}
 - : 防火シャッタ (火災時自動閉)
 - : 遮蔽扉 (通常閉)
 - : 防火扉 (通常閉)

18-2-7-1	
リサイクル燃料備蓄センター	
名称	使用済燃料貯蔵建屋 火災区域区画図
リサイクル燃料貯蔵株式会社	

添付 18-3 構造図

本構造図は、使用済燃料貯蔵施設における各設備の構造を説明するための図面である。
今回の申請範囲は電気設備と共通項目の基本設計方針であり、電気設備以外の設備は申請範囲に含まれていないため、以下の構造図は添付しない。

- 18-3-1 使用済燃料貯蔵設備本体の構造図
- 18-3-2 使用済燃料の受入施設(搬送設備及び受入設備)の構造図
- 18-3-3 使用済燃料貯蔵建屋の構造図
- 18-3-5 消防用設備の構造図

添付 18-3-4 電気設備の構造図

目次

18-3-4-1 無停電電源装置の構造図	1
18-3-4-2 共用無停電電源装置の構造図	4
18-3-4-3 電源車の構造図	8
18-3-4-4 軽油貯蔵タンク（地下式）の構造図	10

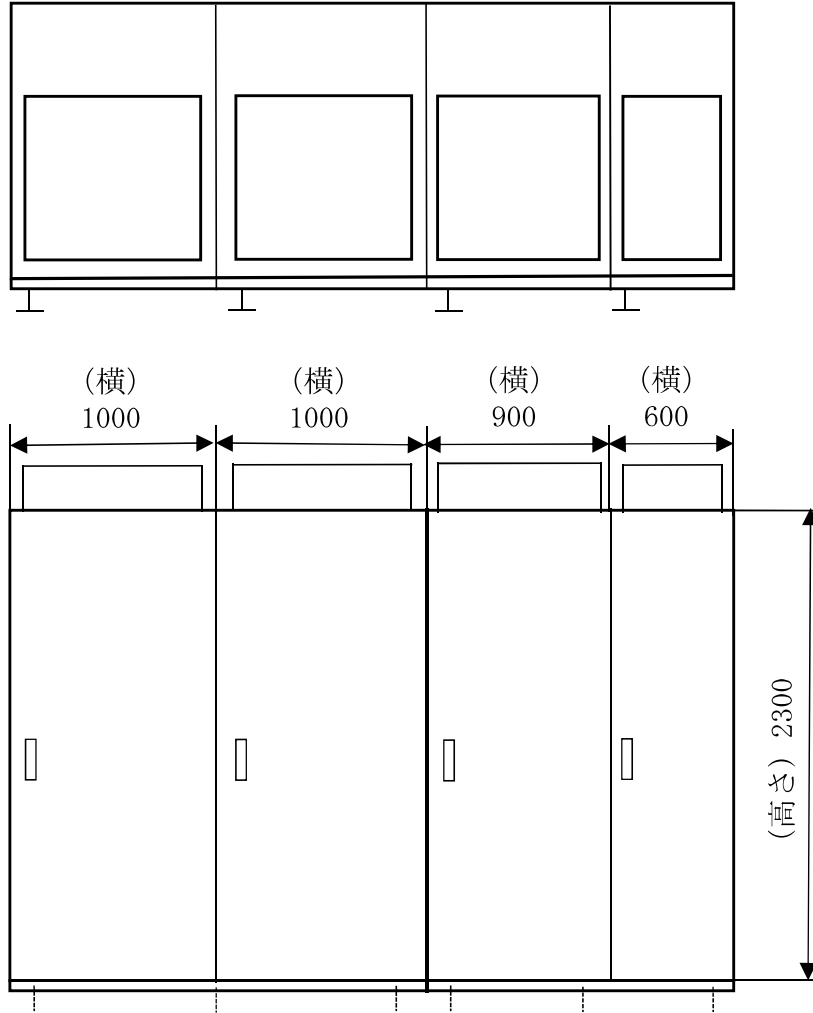

(充電器盤) (整流器盤) (インバータ盤) (出力盤)

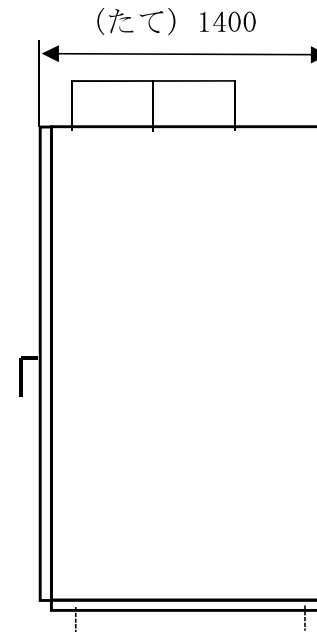

単位：mm

18-3-4-1	
リサイクル燃料備蓄センター	
名称	無停電電源装置の構造図 (1/2)
リサイクル燃料貯蔵株式会社	

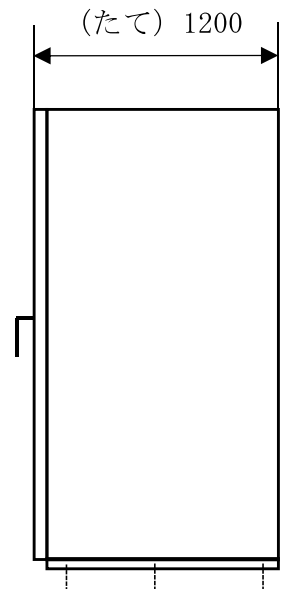

(蓄電池盤)

(蓄電池盤)

(蓄電池盤)

(蓄電池盤)

(蓄電池盤)

単位：mm

18-3-4-1

リサイクル燃料備蓄センター	
名称	無停電電源装置の構造図 (2/2)
リサイクル燃料貯蔵株式会社	

18-3-4-1 「無停電電源装置の構造図」の補足

構造図記載の公称値の許容範囲

[無停電電源装置]

主要寸法 (mm)		許容範囲 (mm)	根 拠
た て	1200 1400	± 6	J E M 1 4 5 9 による製造公差
横	600 900 1000	± 4	同上
	1300 1400	± 6	同上
高 さ	2300	± 4	同上

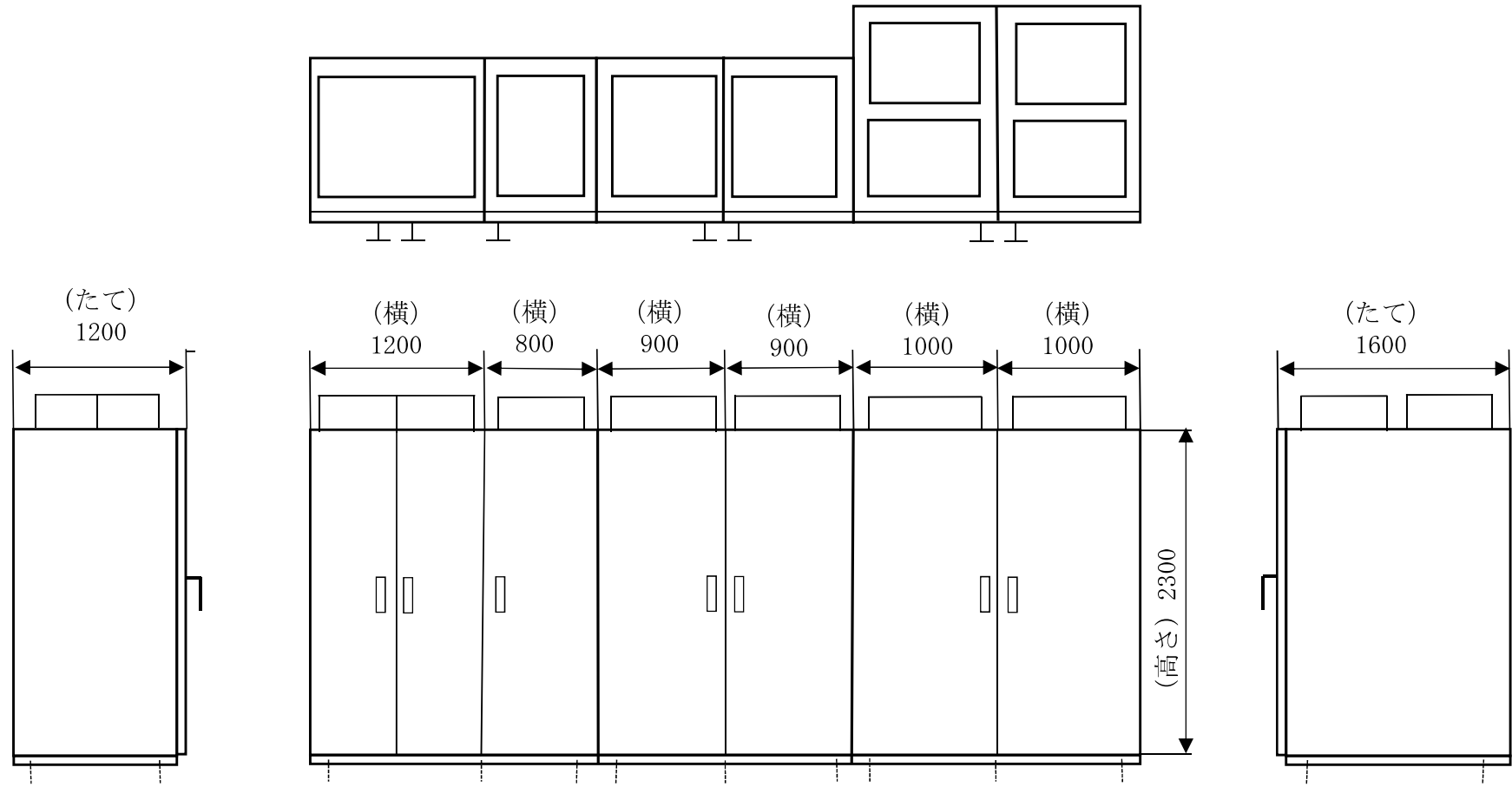

(出力盤) (バイパス 入力盤) (インバータ盤) (充電器盤)

単位：mm

18-3-4-2	
リサイクル燃料備蓄センター	
名称	共用無停電電源装置の構造図 (1/3)
リサイクル燃料貯蔵株式会社	

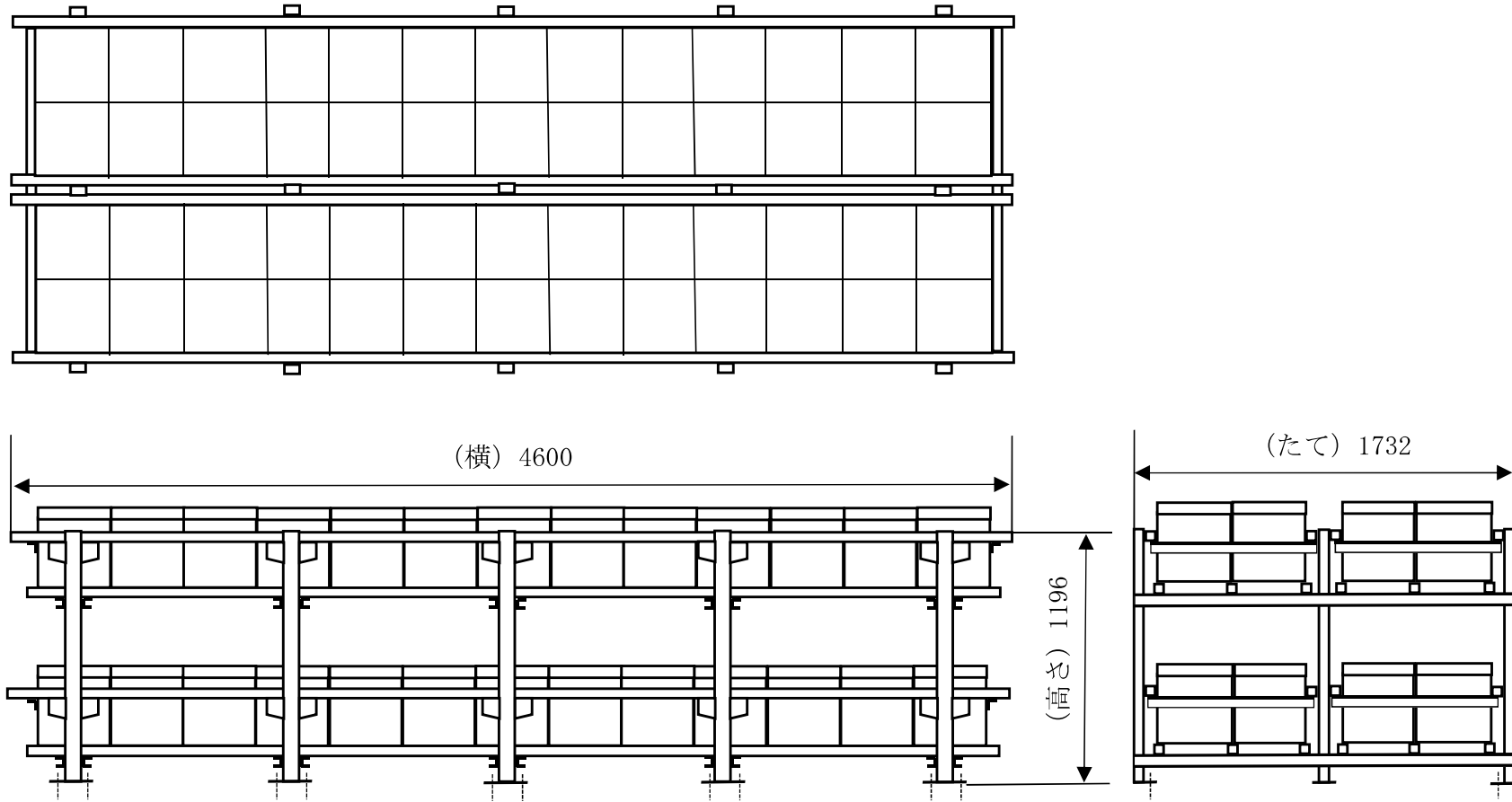

(蓄電池用ラック 1)

13個並び2段2列

単位：mm

18-3-4-2

リサイクル燃料備蓄センター

名称 共用無停電電源装置の構造図
(2/3)

リサイクル燃料貯蔵株式会社

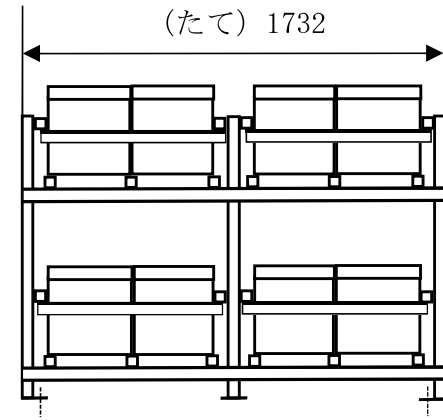
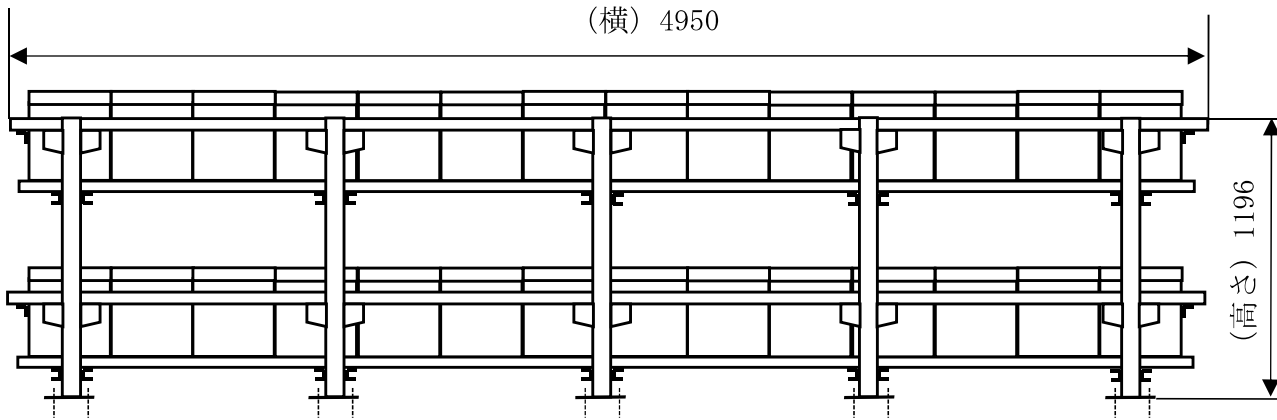
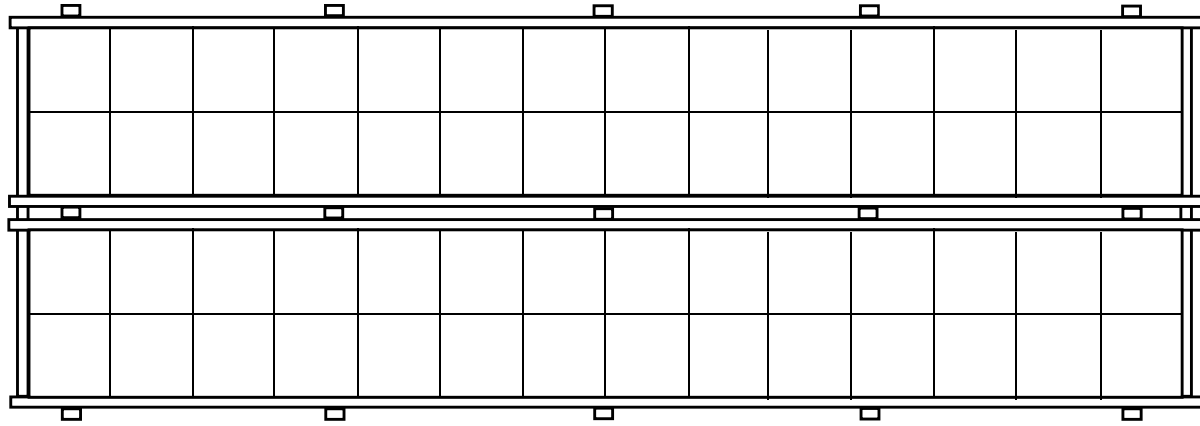

(蓄電池用ラック 2)

14個並び2段2列

単位：mm

18-3-4-2

リサイクル燃料備蓄センター	
名称	共用無停電電源装置の構造図 (3/3)
リサイクル燃料貯蔵株式会社	

18-3-4-2 「共用無停電電源装置の構造図」の補足

構造図記載の公称値の許容範囲

[共用無停電電源装置]

主要寸法 (mm)		許容範囲 (mm)	根 拠
た て	1200	± 6	J E M 1 4 5 9による製造公差
	1600		
	1732	± 3	
横	800	± 4	同上
	900		
	1000		
	1200	± 6	
	4950	± 10	
4600			
高 さ	1196	± 3	同上
	2300	± 4	同上

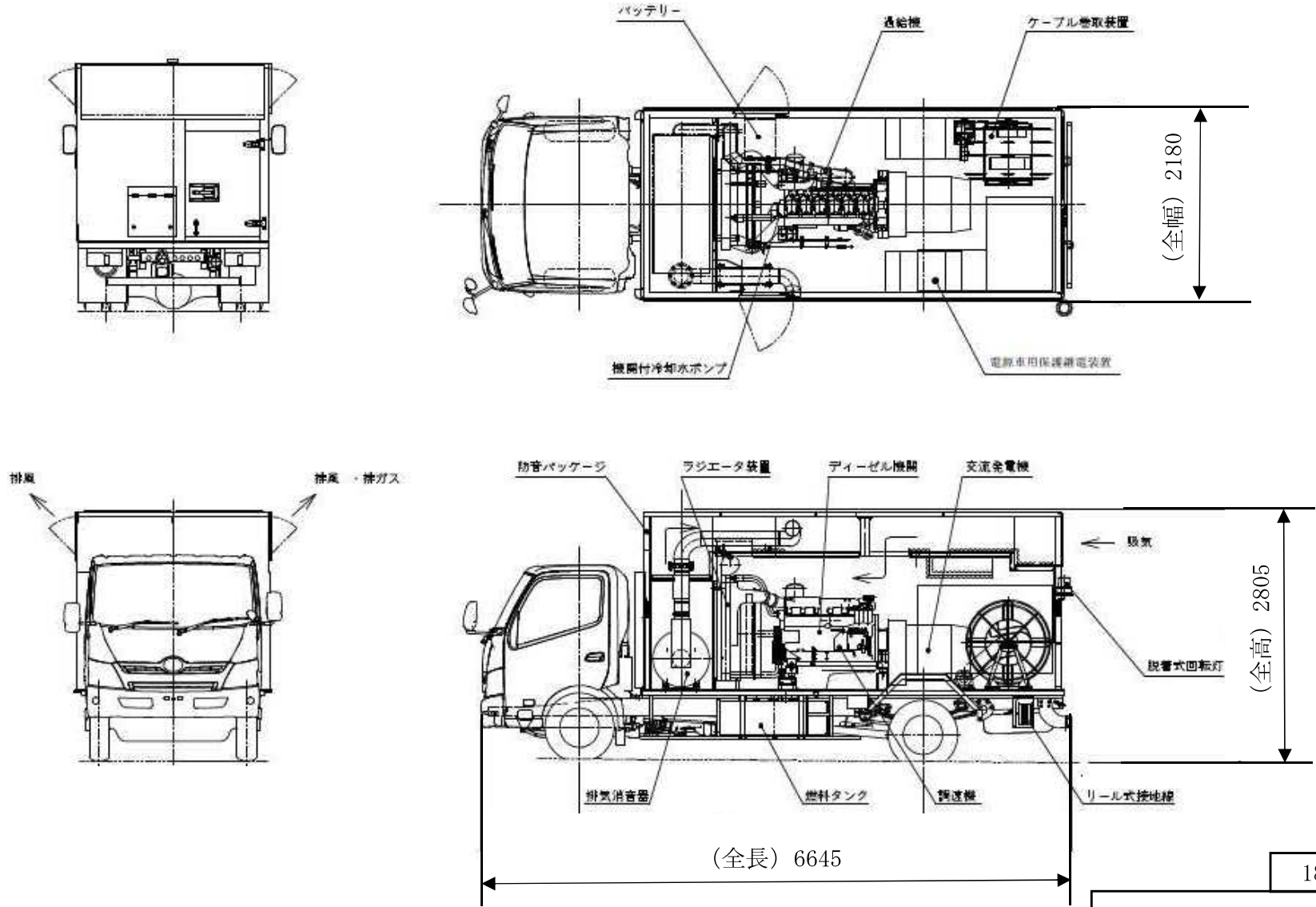

単位：mm

18-3-4-3	
リサイクル燃料備蓄センター	
名称	電源車の構造図
リサイクル燃料貯蔵株式会社	

18-3-4-3 「電源車の構造図」の補足

構造図記載の公称値の許容範囲

[電源車]

主要寸法 (mm)		許容範囲 (mm)	根 拠
全 長	6645	±50	製造能力, 製造実績を考慮したメーカ基準
全 幅	2180	±30	同上
全 高	2805	±60	同上

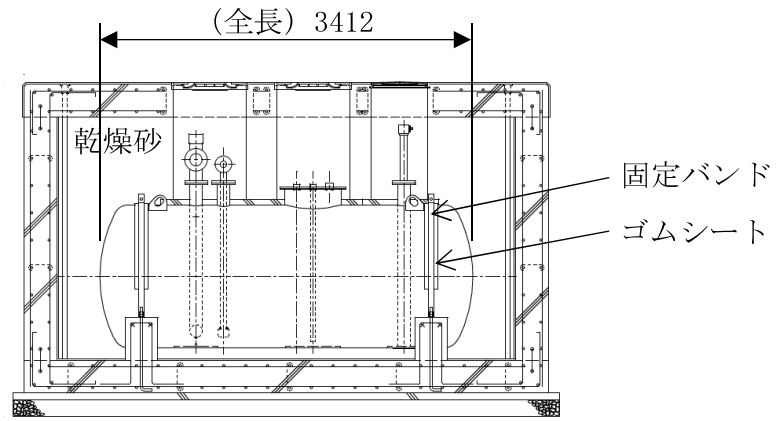
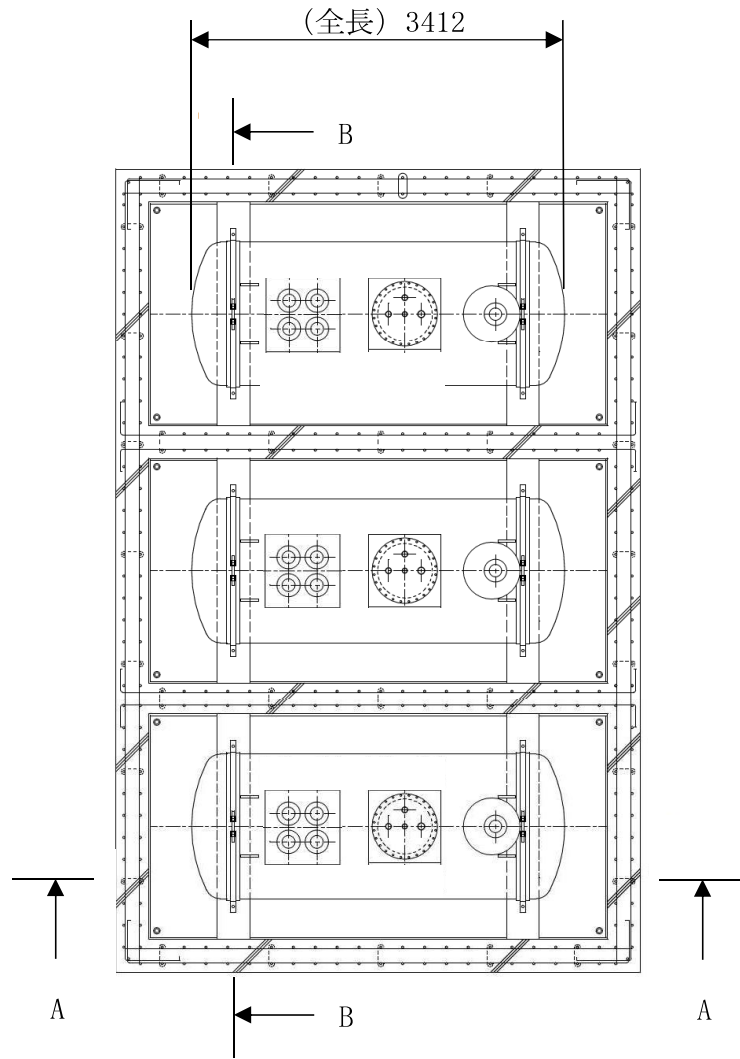

A-A 断面図

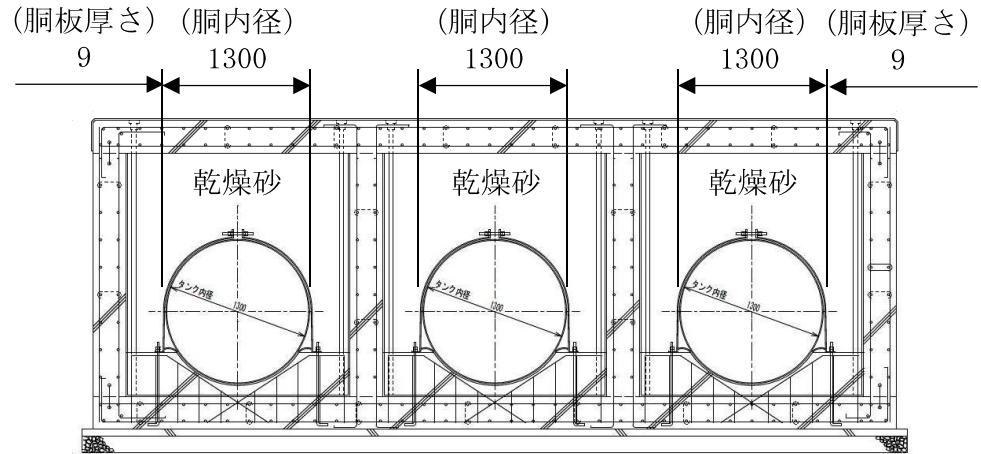

B-B 断面図

単位：mm

18-3-4-4

リサイクル燃料備蓄センター

名称	軽油貯蔵タンク（地下式）の構造図
----	------------------

リサイクル燃料貯蔵株式会社

18-3-4-4 「軽油貯蔵タンク（地下式）の構造図」の補足

設工認本文記載の公称値の許容範囲

[軽油貯蔵タンク（地下式）]

主要寸法 (mm)		許容範囲 (mm)	根 拠
全 長	3412	± 8	J I S B 0 4 0 5による公差
胴 内 径	1300	+ 4 - 3	製造能力，製造実績を考慮したメーカ基準
胴 板 厚 さ	9	+ 0.55 - 1.7	【プラス側公差】 J I S G 3 1 9 3による公差 【マイナス側公差】 製造能力，製造実績を考慮したメーカ基準

注：主要寸法は，設工認本文記載の公称値

添付 18-4 系統図及び単線結線図

本系統図は、使用済燃料貯蔵施設における各設備の系統構成を説明するための図面である。
今回の申請範囲は電気設備と共通項目の基本設計方針であり、電気設備以外の設備は申請範囲に含まれていないため、以下の系統図は添付しない。

18-4-1 使用済燃料の受入施設の系統図

18-4-2 計測設備の系統図

18-4-3 放射線監視設備の系統図

18-4-5 火災感知設備の系統図

添付 18-4-4 電気設備の系統図

目次

18-4-4-1	リサイクル燃料備蓄センターの単線結線図	1
18-4-4-2	無停電電源装置の単線結線図	2
18-4-4-3	共用無停電電源装置の単線結線図	3
18-4-4-4	モニタリングポストの単線結線図	4
18-4-4-5	電灯分電盤（保安灯）の単線結線図	5
18-4-4-6	軽油貯蔵タンク（地下式）の系統図	6

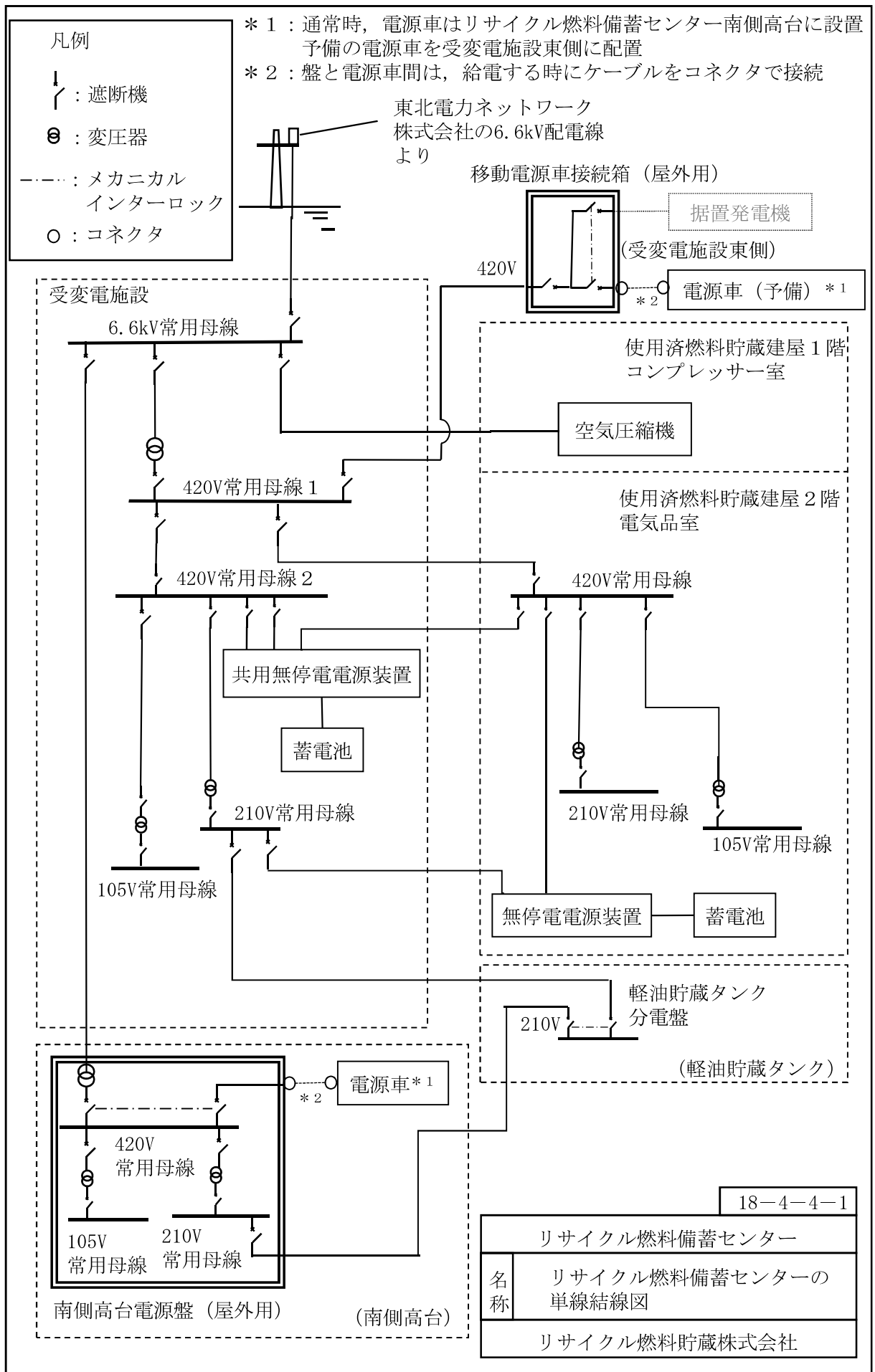

18-4-4-1 リサイクル燃料備蓄センターの単線結線図 別紙

負荷リスト

リサイクル燃料備蓄センターの単線結線図

電源盤	供給先・負荷
6.6kV 常用母線	<ul style="list-style-type: none"> ・受変電施設 420V 常用母線 1 ・空気圧縮機 ・南側高台 420V 常用母線
電源車	<ul style="list-style-type: none"> ・移動電源車接続箱 ・南側高台 420V 常用母線
移動電源車接続箱	<ul style="list-style-type: none"> ・受変電施設 420V 常用母線 1
受変電施設 420V 常用母線 1	<ul style="list-style-type: none"> ・受変電施設 420V 常用母線 2 ・貯蔵建屋貯蔵建屋 420V 常用母線
受変電施設 420V 常用母線 2 * ¹	<ul style="list-style-type: none"> ・共用無停電電源装置 ・共用無停電電源装置 (バイパス用) ・受変電施設 210V 常用母線 ・受変電施設 105V 常用母線 ・モニタリングポスト A 分電盤 ・モニタリングポスト B 分電盤 ・直流電源装置
受変電施設 210V 常用母線 * ¹	<ul style="list-style-type: none"> ・無停電電源装置 (バイパス用) ・軽油貯蔵タンク (地下式) 分電盤
受変電施設 105V 常用母線 * ¹	—
貯蔵建屋 420V 常用母線	<ul style="list-style-type: none"> ・無停電電源装置 ・天井クレーン ・貯蔵建屋 210V 常用母線 ・貯蔵建屋 105V 常用母線 ・共用無停電電源盤 (保守用) ・冷却水系統
貯蔵建屋 210V 常用母線	<ul style="list-style-type: none"> ・貯蔵建屋監視盤室空調機 ・検査架台

電源盤	供給先・負荷
貯蔵建屋 105V 常用母線	<ul style="list-style-type: none"> ・ 給排気温度監視装置（信号入出力装置 1～6） （スペースヒータ用） ・ エリアモニタ検出器用スペースヒータ（ガンマ線検出器 14 台、中性子線検出器 7 台） ・ 空気除湿装置
南側高台 420V 常用母線	<ul style="list-style-type: none"> ・ 南側高台 210V 常用母線 ・ 南側高台 105V 常用母線
南側高台 210V 常用母線	<ul style="list-style-type: none"> ・ 軽油貯蔵タンク（地下式）分電盤
南側高台 105V 常用母線	—
軽油貯蔵タンク分電盤	<ul style="list-style-type: none"> ・ 軽油貯蔵タンク用計量機

* 1 : 受変電施設 420V 常用母線 2、受変電施設 210V 常用母線及び受変電施設 105V 常用母線は、1 つの盤（受変電施設 420V 電源盤）で構成されている。

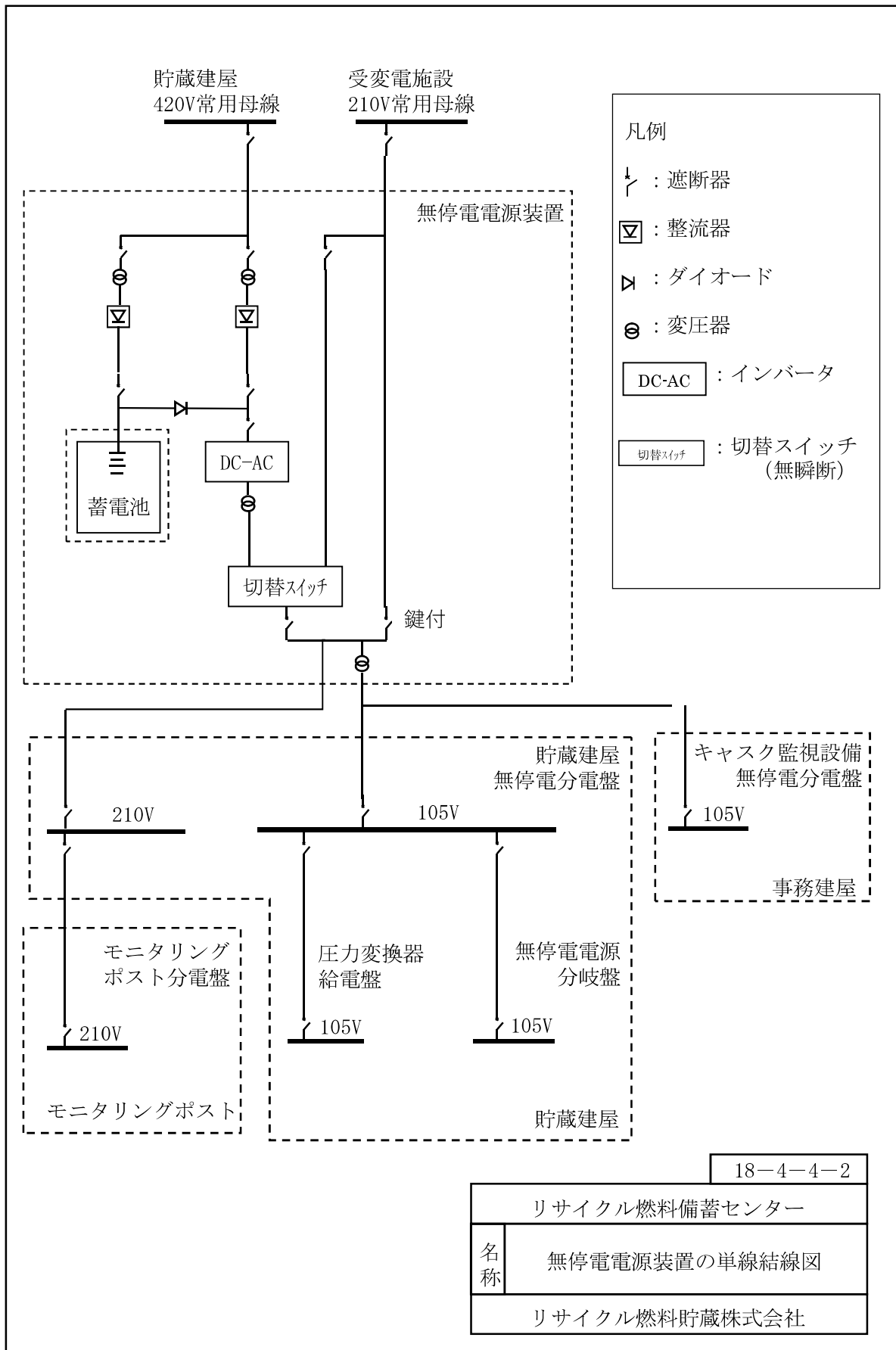

18-4-4-2 無停電電源装置の単線結線図 別紙

負荷リスト

無停電電源装置の単線結線図

電源盤	供給先・負荷
無停電電源装置	<ul style="list-style-type: none"> ・ 貯蔵建屋無停電分電盤 ・ キャスク監視設備無停電分電盤
貯蔵建屋無停電分電盤	<ul style="list-style-type: none"> ・ モニタリングポスト A 分電盤 ・ モニタリングポスト B 分電盤 ・ 圧力変換器給電盤（1～6） ・ 無停電電源分岐盤 1 ・ 無停電電源分岐盤 2 ・ 計装設備 等
圧力変換器給電盤	<ul style="list-style-type: none"> ・ 蓋間圧力検出器の前増幅器 ・ 蓋間圧力検出器の前増幅器用スペースヒータ)
無停電電源分岐盤	<ul style="list-style-type: none"> ・ 入退域管理装置
キャスク監視設備無停電分電盤	<ul style="list-style-type: none"> ・ 通信連絡設備 ・ 計装設備

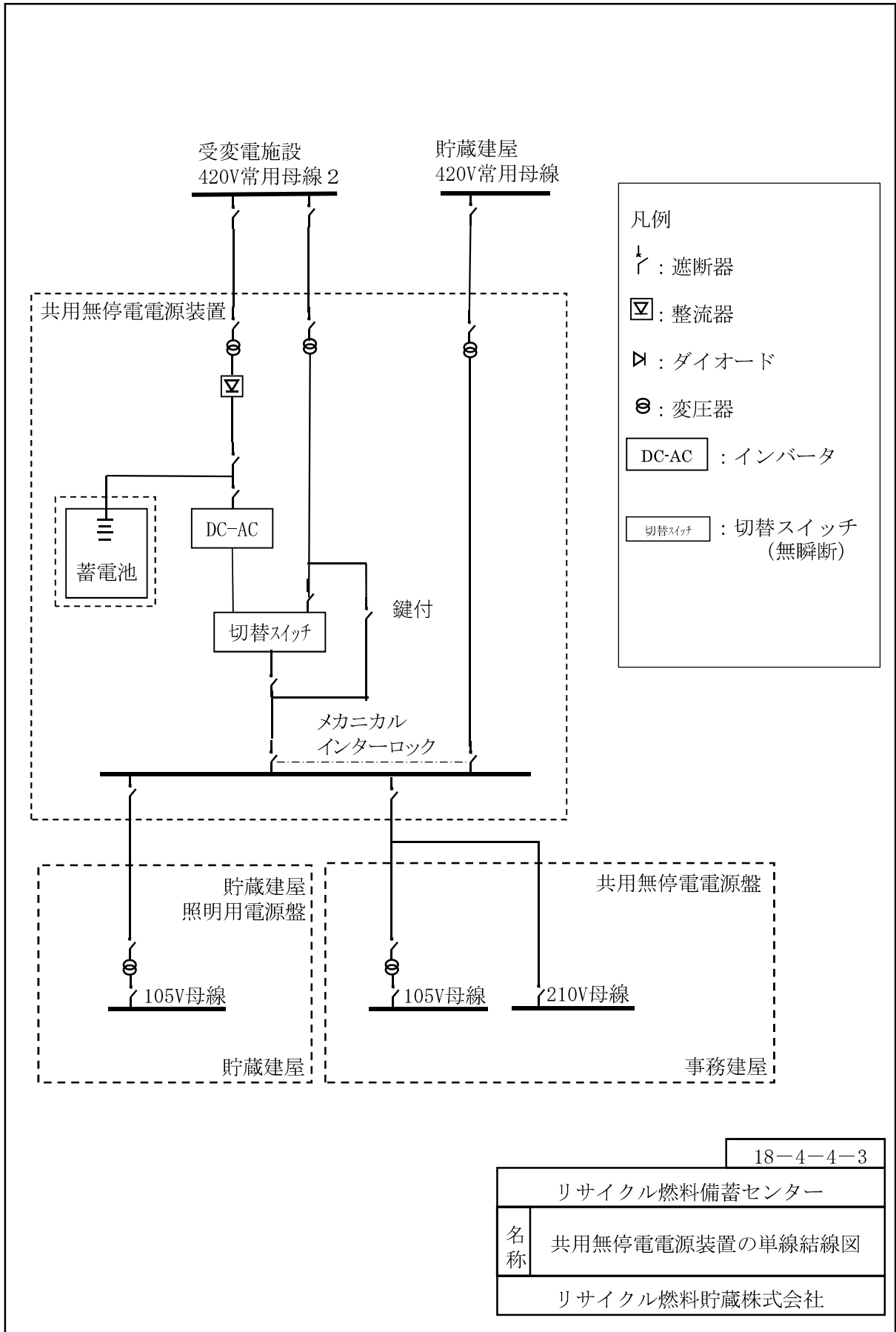

18-4-4-3 共用無停電電源装置の単線結線図 別紙

負荷リスト

共用無停電電源装置の単線結線図

電源盤	供給先・負荷
共用無停電電源装置	・貯蔵建屋照明用電源盤 ・共用無停電電源盤

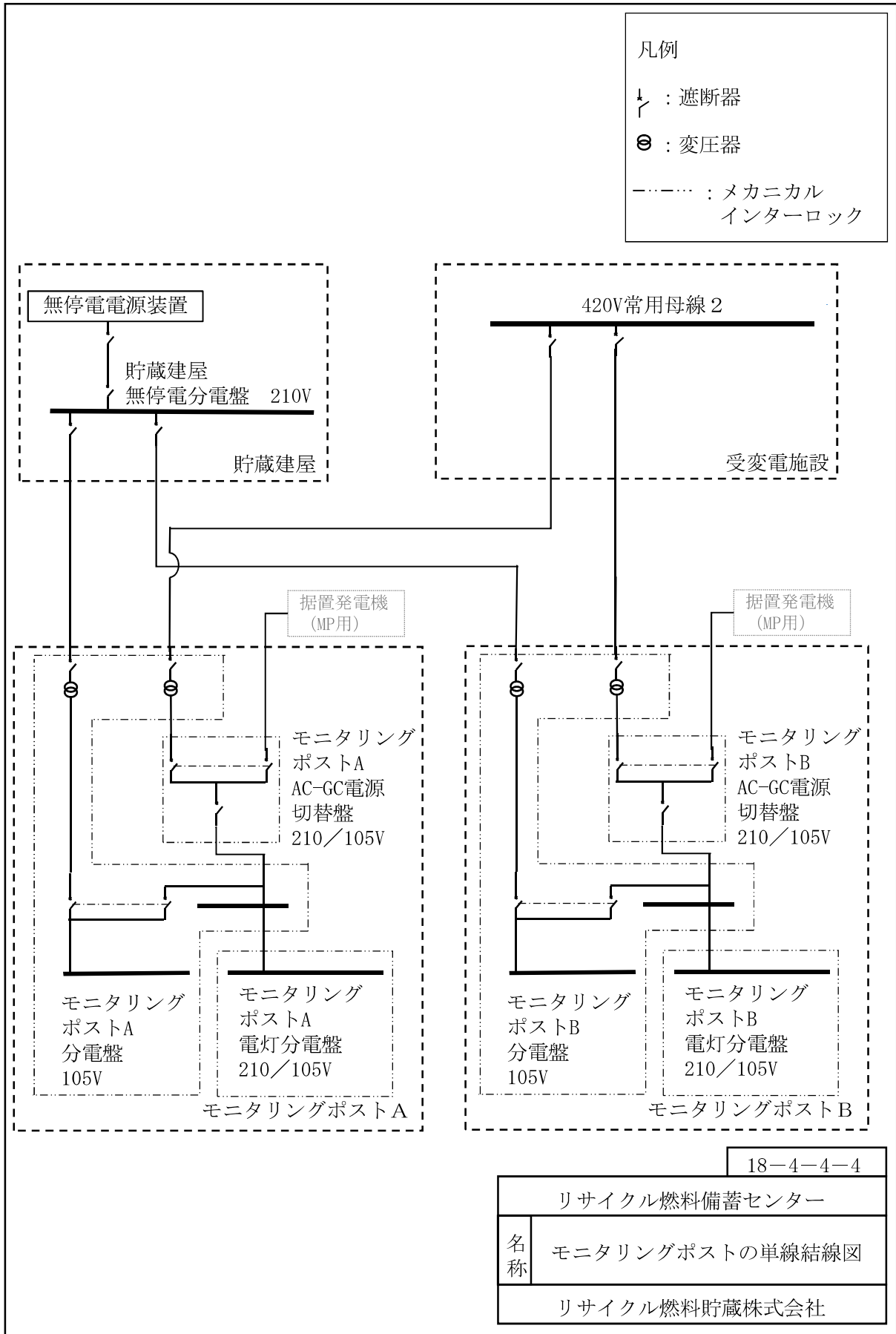

18-4-4-4 モニタリングポストの単線結線図 別紙

負荷リスト

モニタリングポストの単線結線図

電源盤	供給先・負荷
無停電電源装置	・貯蔵建屋無停電分電盤
貯蔵建屋無停電分電盤	・モニタリングポスト A 分電盤 ・モニタリングポスト B 分電盤
受電電施設 420V 常用母線 2	・モニタリングポスト A 分電盤 ・モニタリングポスト B 分電盤
モニタリングポスト A 分電盤	・モニタリングポスト AAC-GC 電源切替盤 ・モニタリングポスト A 電灯分電盤 ・計装設備
モニタリングポスト B 分電盤	・モニタリングポスト BAC-GC 電源切替盤 ・モニタリングポスト B 電灯分電盤 ・計装設備
モニタリングポスト AAC-GC 電源切替盤	・モニタリングポスト A 分電盤
モニタリングポスト BAC-GC 電源切替盤	・モニタリングポスト B 分電盤
モニタリングポスト A 電灯分電盤	・モニタリングポスト A 局舎内空調機
モニタリングポスト B 電灯分電盤	・モニタリングポスト B 局舎内空調機

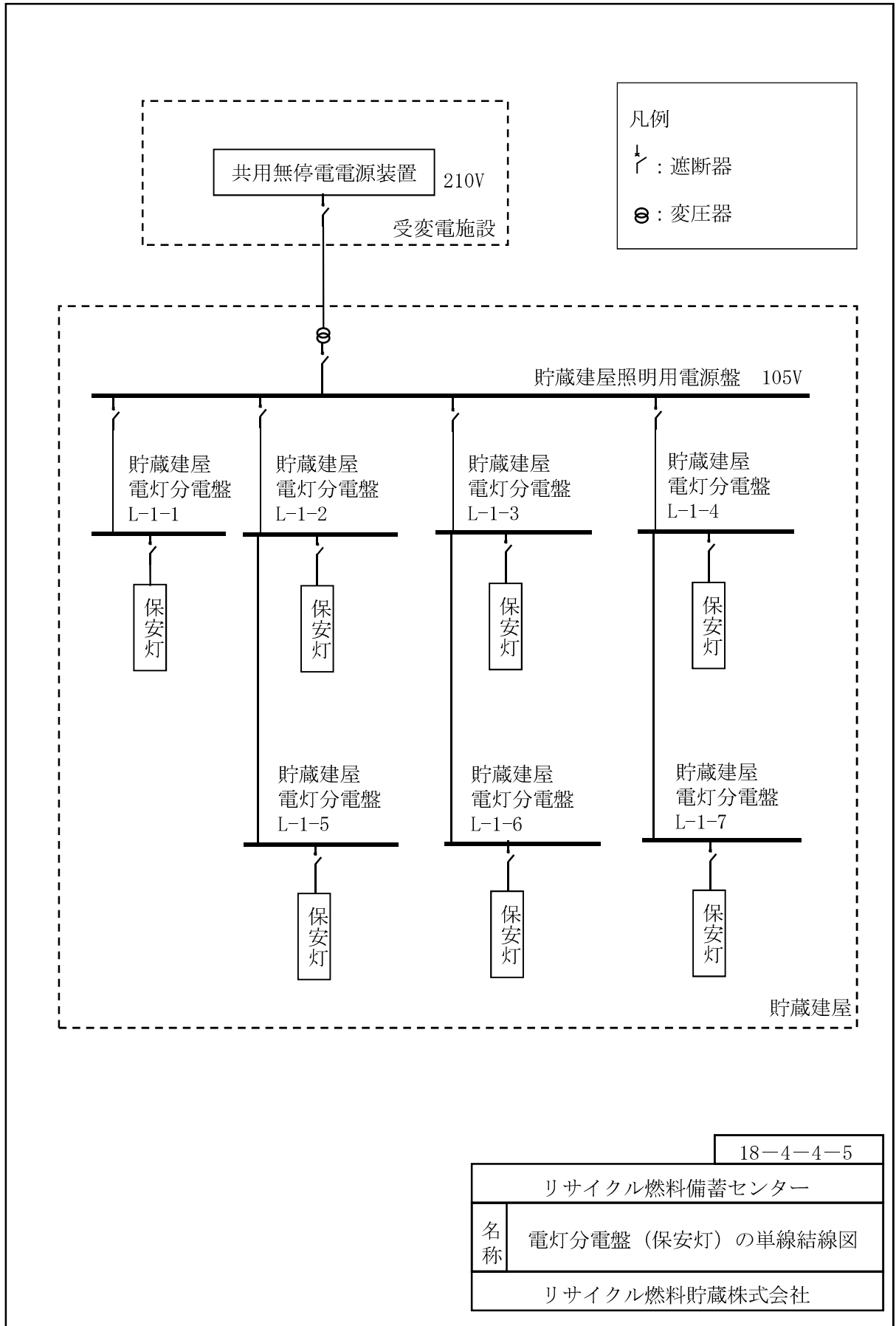

18-4-4-5 電灯分電盤（保安灯）の単線結線図 別紙

負荷リスト

電灯分電盤（保安灯）の単線結線図

電源盤	供給先・負荷
貯蔵建屋照明用電源盤	貯蔵建屋電灯分電盤（L・1・1～L・1・1・7）
貯蔵建屋電灯分電盤 （L・1・1～L・1・1・7）	貯蔵建屋内の保安灯

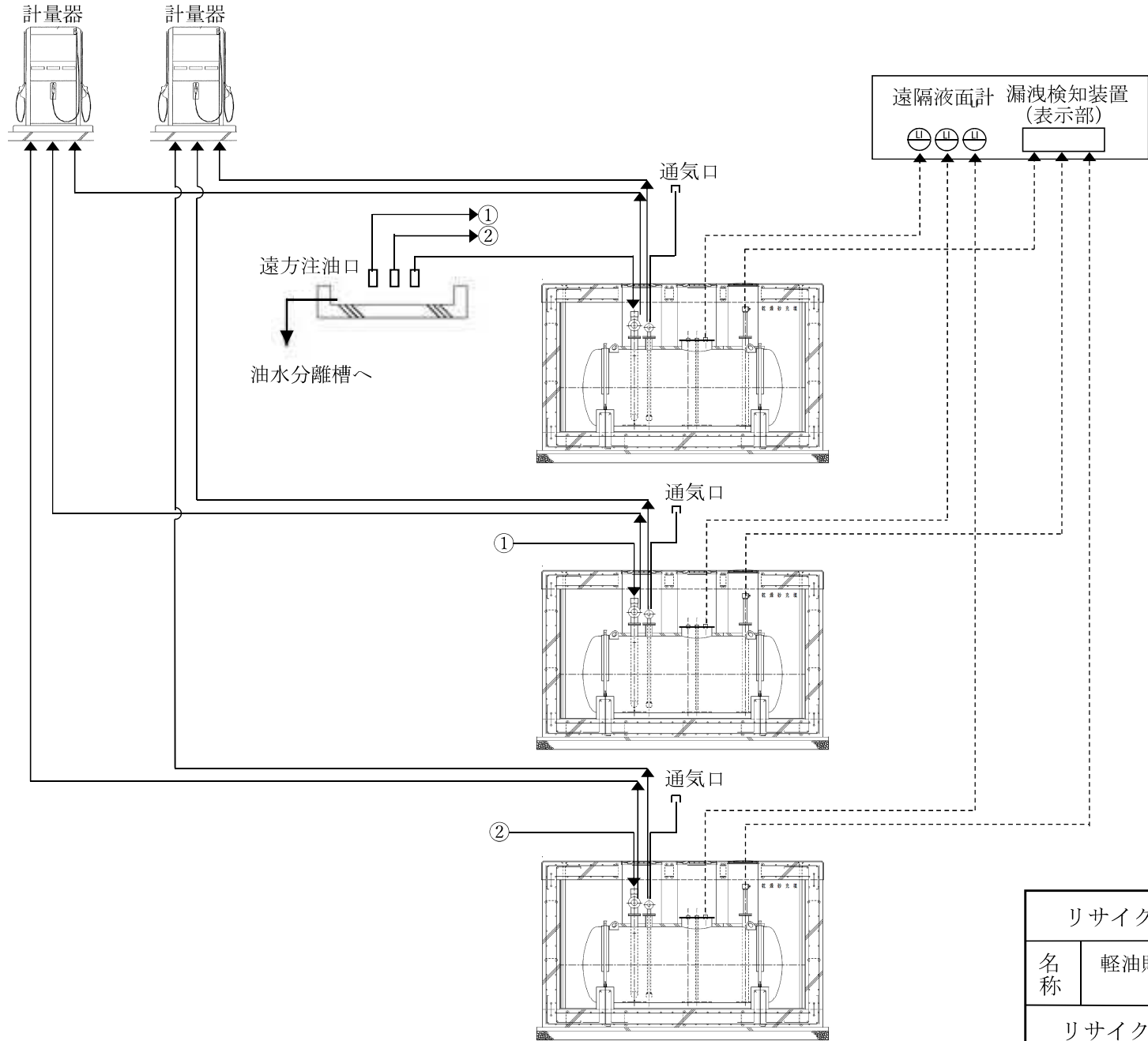

18-4-4-6

リサイクル燃料備蓄センター	
名称	軽油貯蔵タンク（地下式）の 系統図
リサイクル燃料貯蔵株式会社	