

本資料のうち、枠囲みの内容は、機密事項に属しますので公開できません。

柏崎刈羽原子力発電所第7号機 工事計画審査資料	
資料番号	KK7添-1-017-1 改3
提出年月日	2020年8月31日

柏崎刈羽原子力発電所第7号機 工事計画審査資料
その他発電用原子炉の附属施設 火災防護設備のうち
火災区域構造物及び火災区画構造物

(添付書類)

2020年8月

東京電力ホールディングス株式会社

9.3 火災防護設備

9.3.1 火災区域構造物および火災区画構造物

- ・第 9-3-1-1-1-1 図 その他発電用原子炉の附属施設のうち火災防護設備のうち火災区域構造物及び火災区画構造物に係る機器の配置を明示した図面及び構造図（原子炉建屋）（その 1）
- ・第 9-3-1-1-1-2 図 その他発電用原子炉の附属施設のうち火災防護設備のうち火災区域構造物及び火災区画構造物に係る機器の配置を明示した図面及び構造図（原子炉建屋）（その 2）
- ・第 9-3-1-1-1-3 図 その他発電用原子炉の附属施設のうち火災防護設備のうち火災区域構造物及び火災区画構造物に係る機器の配置を明示した図面及び構造図（原子炉建屋）（その 3）
- ・第 9-3-1-1-1-4 図 その他発電用原子炉の附属施設のうち火災防護設備のうち火災区域構造物及び火災区画構造物に係る機器の配置を明示した図面及び構造図（原子炉建屋）（その 4）
- ・第 9-3-1-1-1-5 図 その他発電用原子炉の附属施設のうち火災防護設備のうち火災区域構造物及び火災区画構造物に係る機器の配置を明示した図面及び構造図（原子炉建屋）（その 5）
- ・第 9-3-1-1-1-6 図 その他発電用原子炉の附属施設のうち火災防護設備のうち火災区域構造物及び火災区画構造物に係る機器の配置を明示した図面及び構造図（原子炉建屋）（その 6）
- ・第 9-3-1-1-1-7 図 その他発電用原子炉の附属施設のうち火災防護設備のうち火災区域構造物及び火災区画構造物に係る機器の配置を明示した図面及び構造図（原子炉建屋）（その 7）
- ・第 9-3-1-1-1-8 図 その他発電用原子炉の附属施設のうち火災防護設備のうち火災区域構造物及び火災区画構造物に係る機器の配置を明示した図面及び構造図（原子炉建屋）（その 8）
- ・第 9-3-1-1-1-9 図 その他発電用原子炉の附属施設のうち火災防護設備のうち火災区域構造物及び火災区画構造物に係る機器の配置を明示した図面及び構造図（タービン建屋）（その 1）
- ・第 9-3-1-1-1-10 図 その他発電用原子炉の附属施設のうち火災防護設備のうち火災区域構造物及び火災区画構造物に係る機器の配置を明示した図面及び構造図（タービン建屋）（その 2）
- ・第 9-3-1-1-1-11 図 その他発電用原子炉の附属施設のうち火災防護設備のうち火災区域構造物及び火災区画構造物に係る機器の配置を明示した図面及び構造図（タービン建屋）（その 3）
- ・第 9-3-1-1-1-12 図 その他発電用原子炉の附属施設のうち火災防護設備のうち火災区域構造物及び火災区画構造物に係る機器の配置を明示した図面及び構造図（タービン建屋）（その 4）

- ・第 9-3-1-1-1-13 図 その他発電用原子炉の附属施設のうち火災防護設備のうち火災区域
構造物及び火災区画構造物に係る機器の配置を明示した図面及び構造図(タービン建屋)
(その 5)
- ・第 9-3-1-1-1-14 図 その他発電用原子炉の附属施設のうち火災防護設備のうち火災区域
構造物及び火災区画構造物に係る機器の配置を明示した図面及び構造図(タービン建屋)
(その 6)
- ・第 9-3-1-1-1-15 図 その他発電用原子炉の附属施設のうち火災防護設備のうち火災区域
構造物及び火災区画構造物に係る機器の配置を明示した図面及び構造図(タービン建屋)
(その 7)
- ・第 9-3-1-1-1-16 図 その他発電用原子炉の附属施設のうち火災防護設備のうち火災区域
構造物及び火災区画構造物に係る機器の配置を明示した図面及び構造図(タービン建屋)
(その 8)
- ・第 9-3-1-1-1-17 図 その他発電用原子炉の附属施設のうち火災防護設備のうち火災区域
構造物及び火災区画構造物に係る機器の配置を明示した図面及び構造図(コントロール
建屋)(その 1)
- ・第 9-3-1-1-1-18 図 その他発電用原子炉の附属施設のうち火災防護設備のうち火災区域
構造物及び火災区画構造物に係る機器の配置を明示した図面及び構造図(コントロール
建屋)(その 2)
- ・第 9-3-1-1-1-19 図 その他発電用原子炉の附属施設のうち火災防護設備のうち火災区域
構造物及び火災区画構造物に係る機器の配置を明示した図面及び構造図(コントロール
建屋)(その 3)
- ・第 9-3-1-1-1-20 図 その他発電用原子炉の附属施設のうち火災防護設備のうち火災区域
構造物及び火災区画構造物に係る機器の配置を明示した図面及び構造図(コントロール
建屋)(その 4)
- ・第 9-3-1-1-1-21 図 その他発電用原子炉の附属施設のうち火災防護設備のうち火災区域
構造物及び火災区画構造物に係る機器の配置を明示した図面及び構造図(廃棄物処理建
屋)(その 1)
- ・第 9-3-1-1-1-22 図 その他発電用原子炉の附属施設のうち火災防護設備のうち火災区域
構造物及び火災区画構造物に係る機器の配置を明示した図面及び構造図(廃棄物処理建
屋)(その 2)
- ・第 9-3-1-1-1-23 図 その他発電用原子炉の附属施設のうち火災防護設備のうち火災区域
構造物及び火災区画構造物に係る機器の配置を明示した図面及び構造図(廃棄物処理建
屋)(その 3)
- ・第 9-3-1-1-1-24 図 その他発電用原子炉の附属施設のうち火災防護設備のうち火災区域
構造物及び火災区画構造物に係る機器の配置を明示した図面及び構造図(5 号機原子炉
建屋内緊急時対策所)(その 1)
- ・第 9-3-1-1-1-25 図 その他発電用原子炉の附属施設のうち火災防護設備のうち火災区域
構造物及び火災区画構造物に係る機器の配置を明示した図面及び構造図(5 号機原子炉
建屋内緊急時対策所)(その 2)

- ・第 9-3-1-1-1-26 図 その他発電用原子炉の附属施設のうち火災防護設備のうち火災区域構造物及び火災区画構造物に係る機器の配置を明示した図面及び構造図（5 号機原子炉建屋内緊急時対策所）（その 3）
- ・第 9-3-1-1-1-27 図 その他発電用原子炉の附属施設のうち火災防護設備のうち火災区域構造物及び火災区画構造物に係る機器の配置を明示した図面及び構造図（5 号機原子炉建屋内緊急時対策所）（その 4）
- ・第 9-3-1-1-1-28 図 その他発電用原子炉の附属施設のうち火災防護設備のうち火災区域構造物及び火災区画構造物に係る機器の配置を明示した図面及び構造図（5 号機原子炉建屋内緊急時対策所）（その 5）

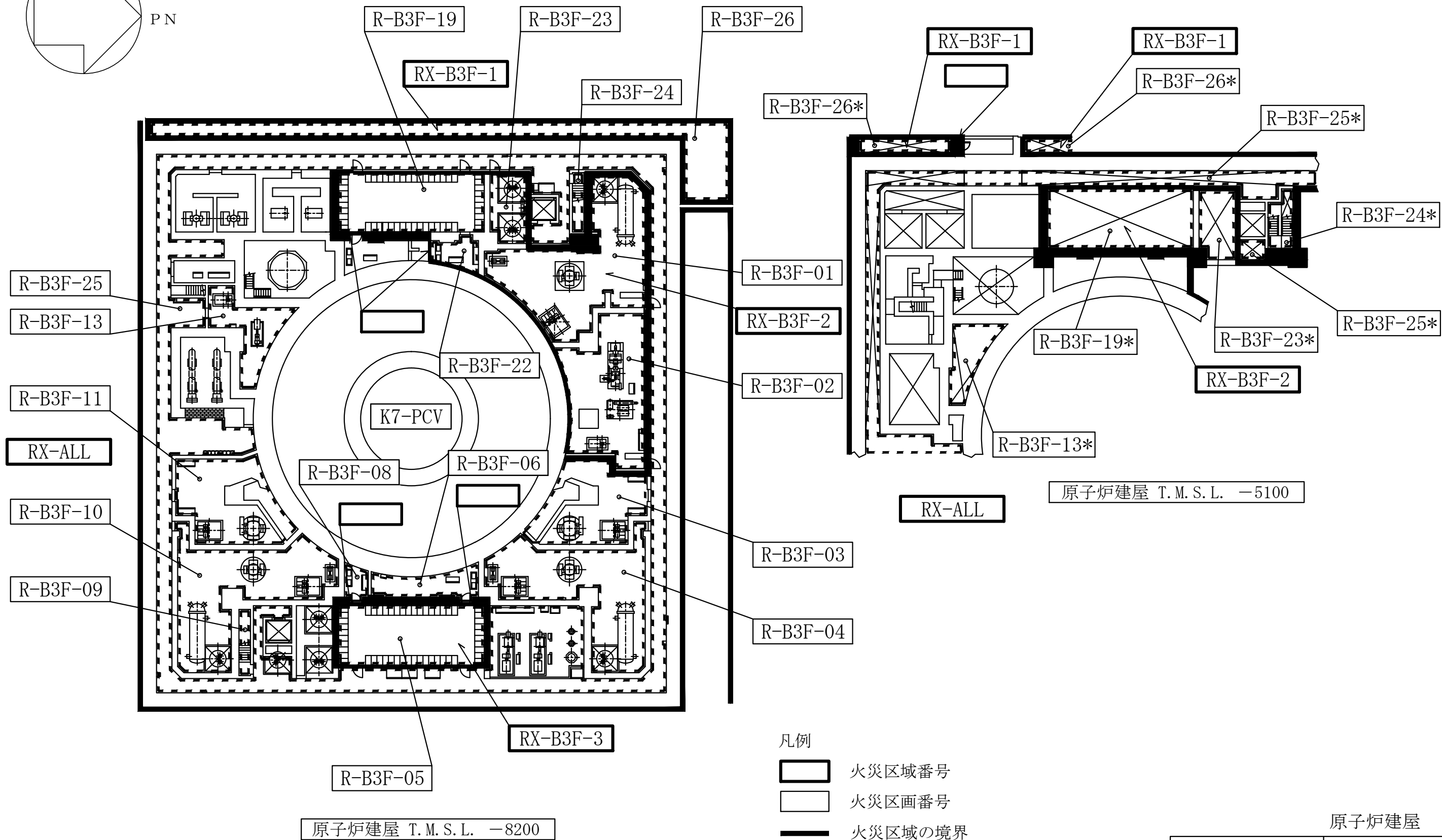
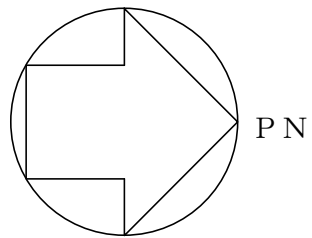

凡例

- 火災区域番号
- 火災区画番号
- 火災区域の境界
- 火災区画の境界
- * 上下階とつながっている火災区画
- 壁 **** 火災区域構造物の厚さ最小部位を示す。

注：寸法はmmを示す。

原子炉建屋

工事計画認可申請	第9-3-1-1-1-1図
柏崎刈羽原子力発電所第7号機	
名称	その他発電用原子炉の附属施設のうち火災防護設備のうち火災区域構造物及び火災区画構造物に係る機器の配置を明示した図面及び構造図（原子炉建屋）（その1）
東京電力ホールディングス株式会社	

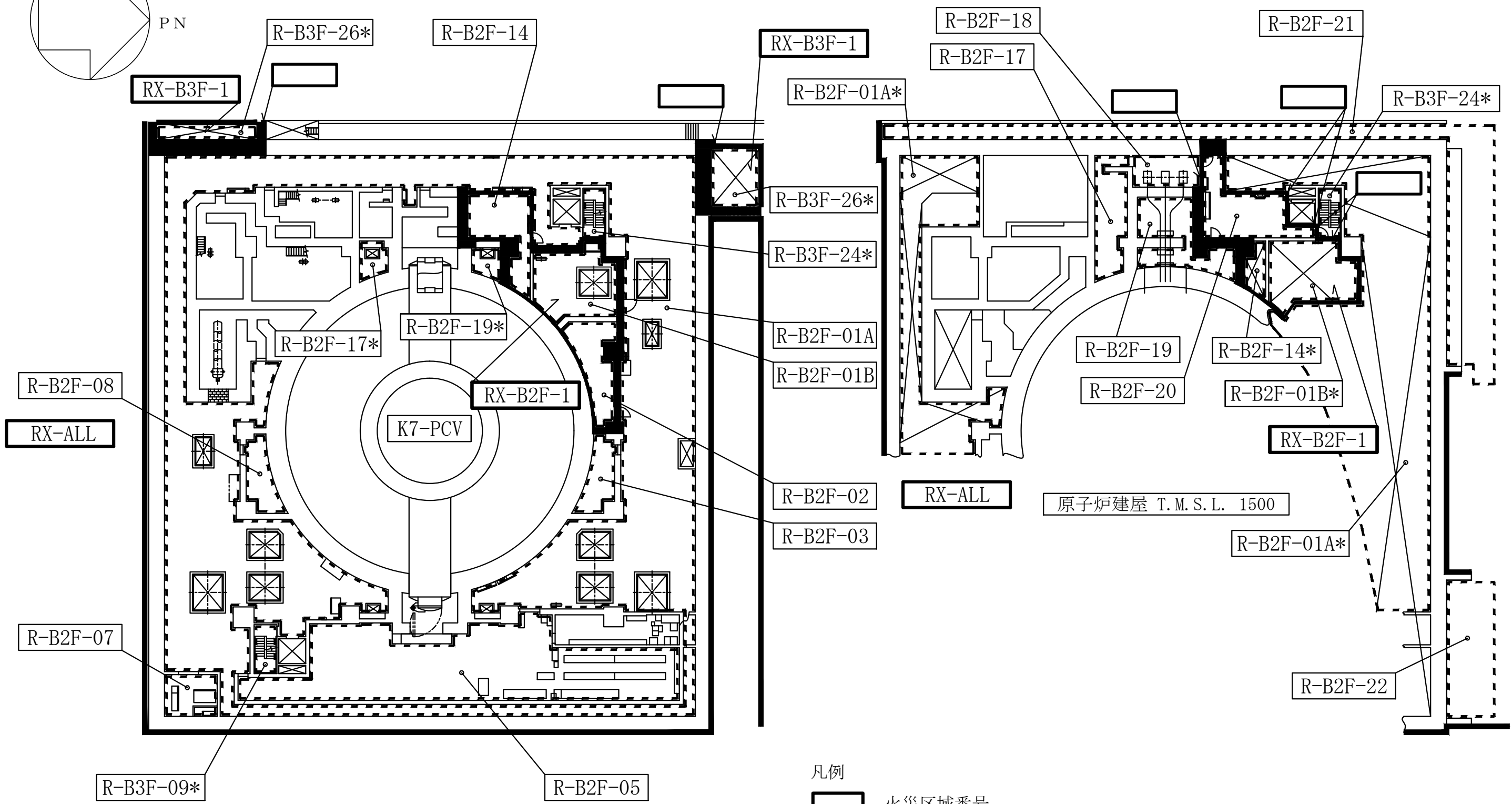
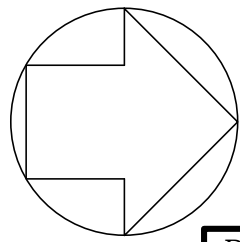

- 凡例
- 火災区域番号
 - 火災区画番号
 - 火災区域の境界
 - 火災区画の境界
 - * 上下階とつながっている火災区画
 - 壁 **** 火災区域構造物の厚さ最小部位を示す。

注：寸法はmmを示す。

原子炉建屋	
工事計画認可申請	第9-3-1-1-1-2図
柏崎刈羽原子力発電所第7号機	
名称	その他発電用原子炉の附属施設のうち火災防護設備のうち火災区域構造物及び火災区画構造物に係る機器の配置を明示した図面及び構造図（原子炉建屋）（その2）
東京電力ホールディングス株式会社	

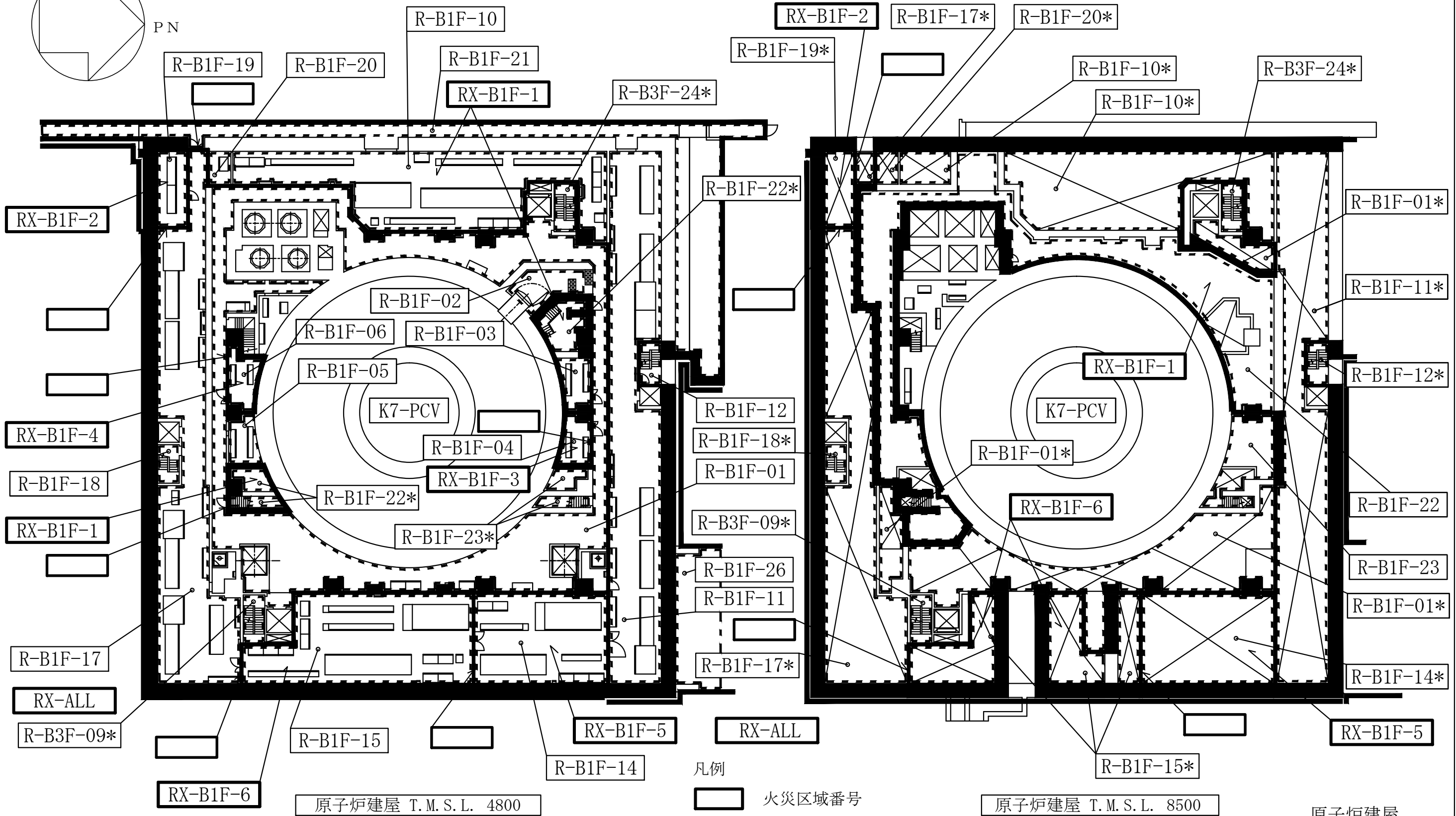
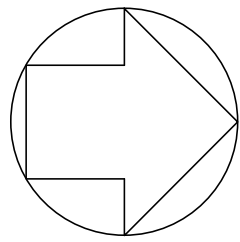

- 凡例
- 火災区域番号
 - 火災区画番号
 - 火災区域の境界
 - 火災区画の境界
 - * 上下階とつながっている火災区画
 - 壁**** 火災区域構造物の厚さ最小部位を示す。

注：寸法はmmを示す。

工事計画認可申請 第9-3-1-1-1-3図	
柏崎刈羽原子力発電所第7号機	
名称	その他発電用原子炉の附属施設のうち火災防護設備のうち火災区域構造物及び火災区画構造物に係る機器の配置を明示した図面及び構造図（原子炉建屋）（その3）
東京電力ホールディングス株式会社	

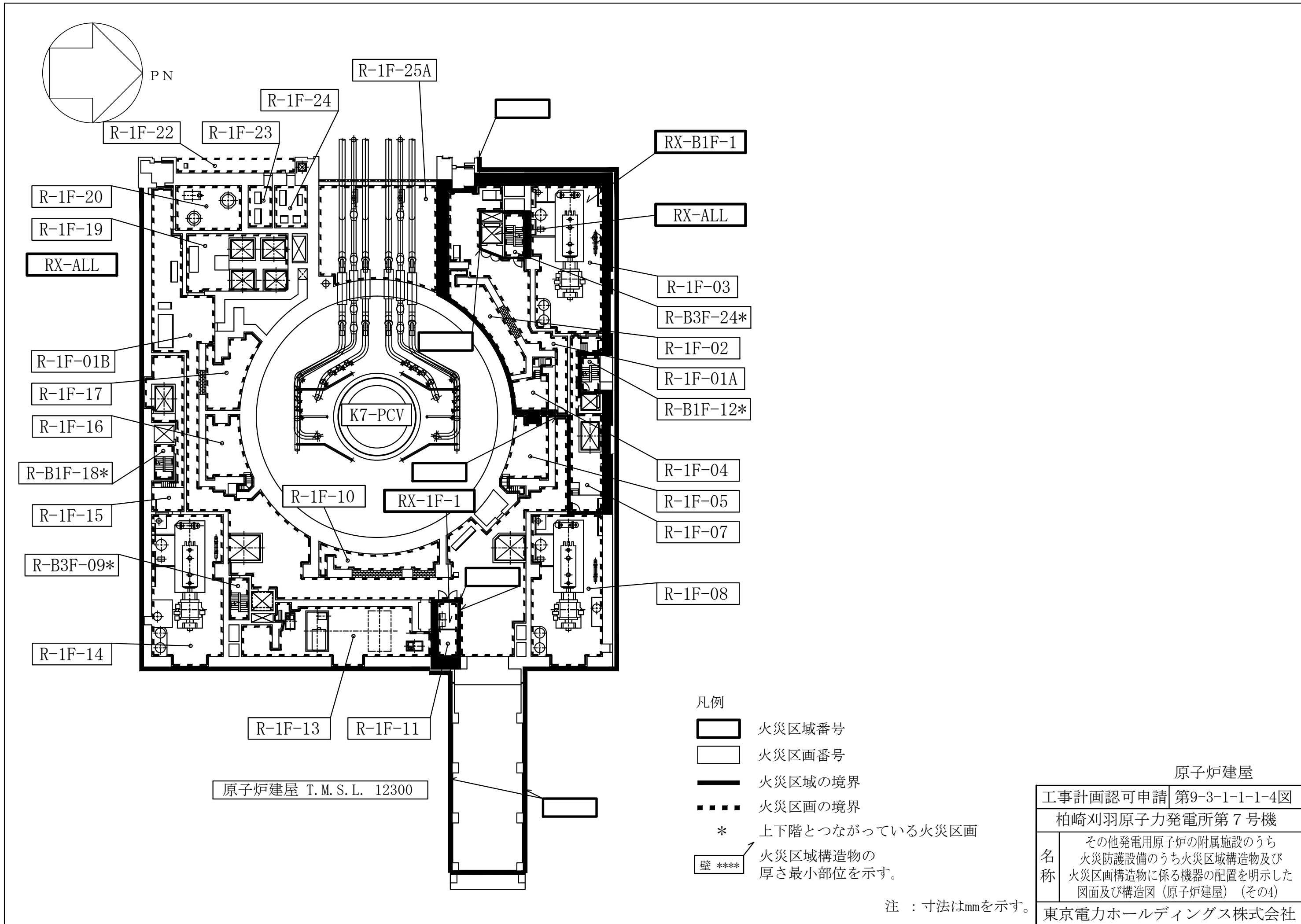

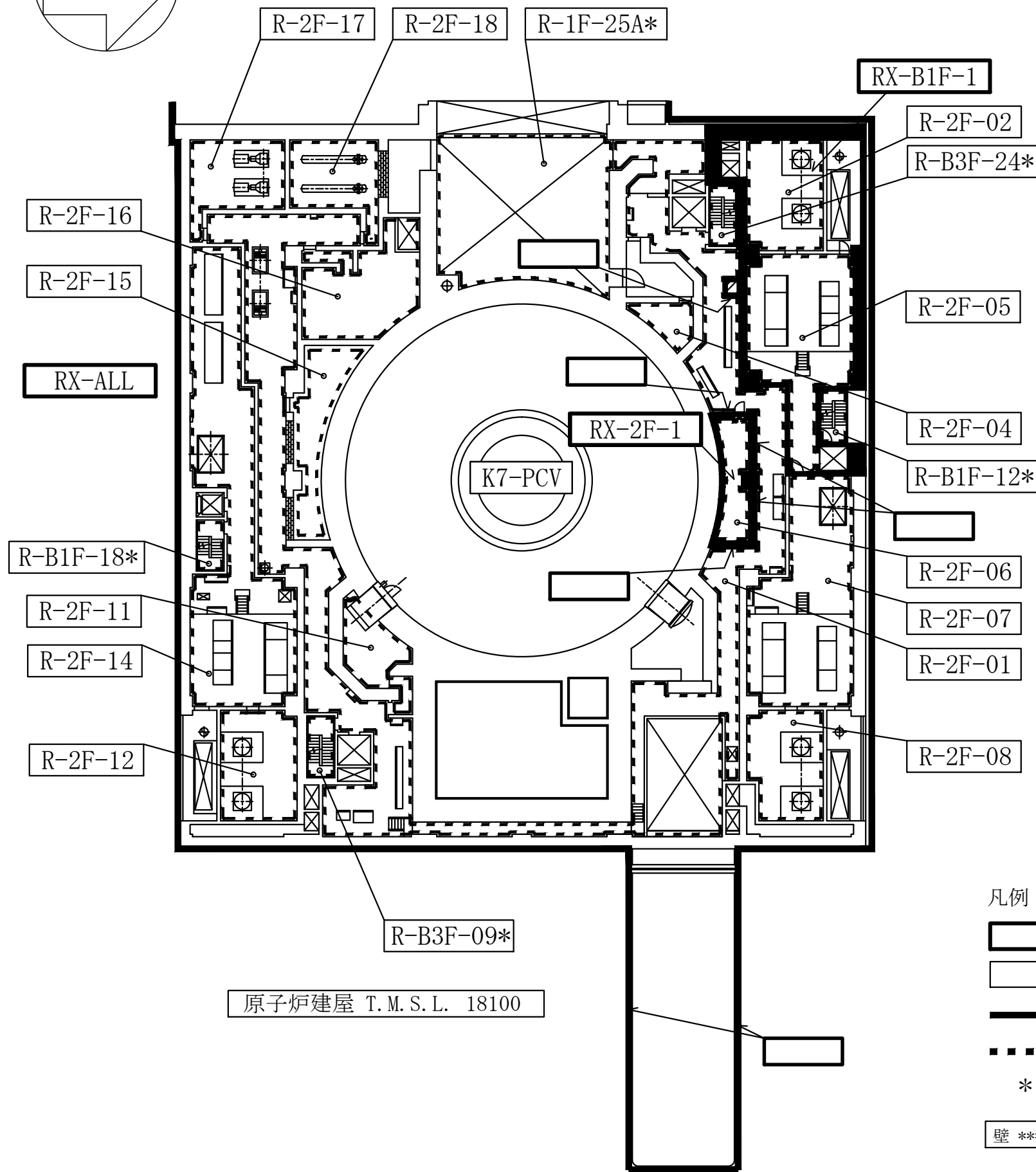
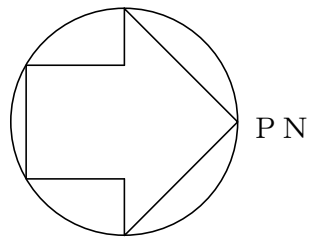

原子炉建屋 T.M.S.L. 18100

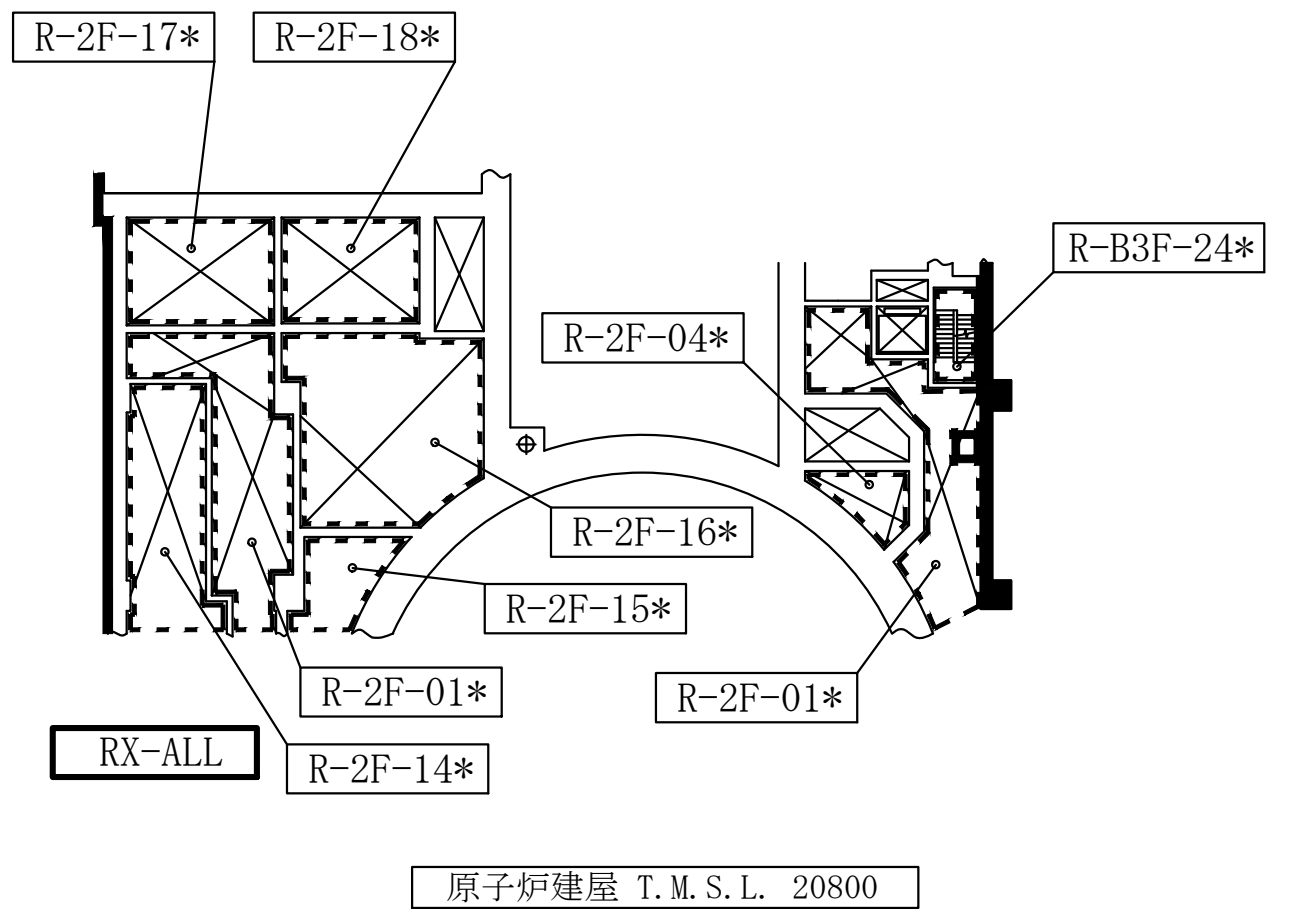

原子炉建屋 T.M.S.L. 20800

凡例

- 火災区域番号
- 火災区画番号
- 火災区域の境界
- 火災区画の境界
- * 上下階とつながっている火災区画
- 壁 **** 火災区域構造物の厚さ最小部位を示す。

注：寸法はmmを示す。

原子炉建屋	
工事計画認可申請	第9-3-1-1-1-5図
柏崎刈羽原子力発電所第7号機	
名称	その他発電用原子炉の附属施設のうち火災防護設備のうち火災区域構造物及び火災区画構造物に係る機器の配置を明示した図面及び構造図（原子炉建屋）（その5）
東京電力ホールディングス株式会社	

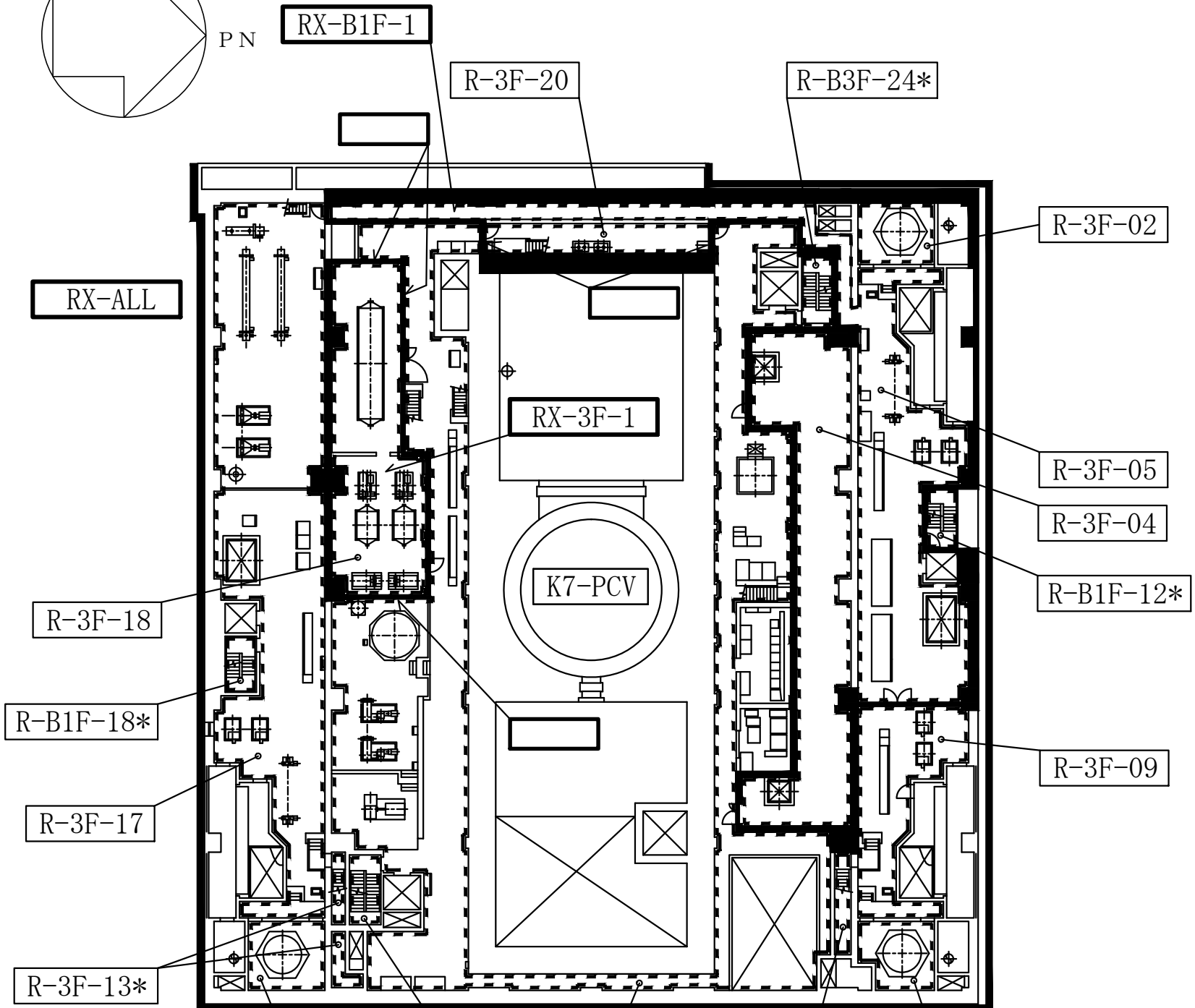
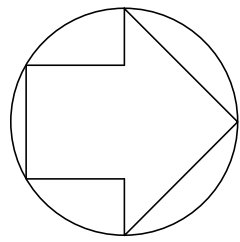

- 凡例
- 火災区域番号
 - 火災区画番号
 - 火災区域の境界
 - 火災区画の境界
 - * 上下階とつながっている火災区画
 - 壁 **** 火災区域構造物の厚さ最小部位を示す。

注：寸法はmmを示す。

原子炉建屋

工事計画認可申請	第9-3-1-1-1-6図
柏崎刈羽原子力発電所第7号機	
名称	その他発電用原子炉の附属施設のうち火災防護設備のうち火災区域構造物及び火災区画構造物に係る機器の配置を明示した図面及び構造図（原子炉建屋）（その6）
東京電力ホールディングス株式会社	

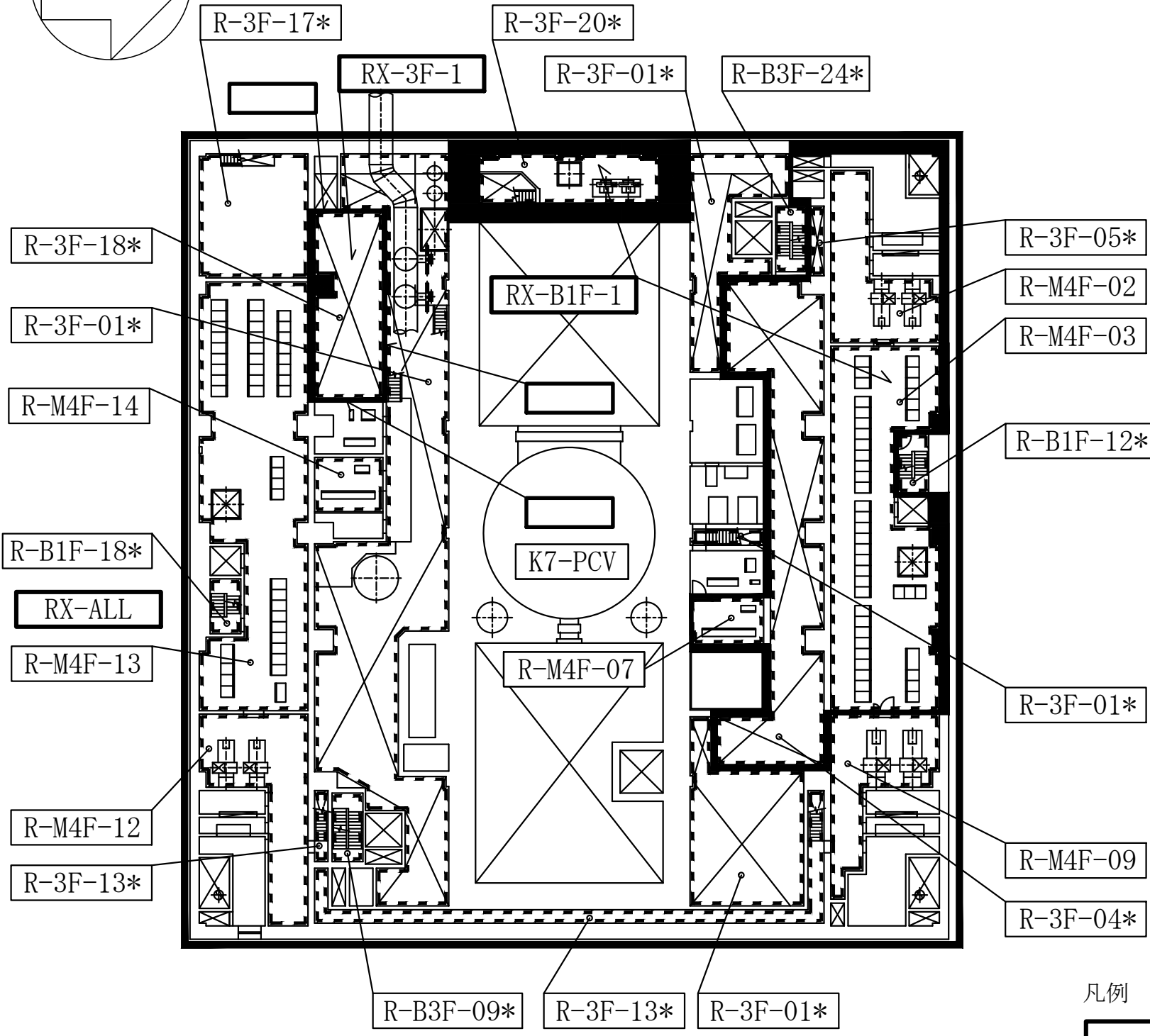
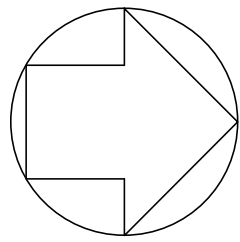

原子炉建屋 T.M.S.L. 27200

- 凡例
- 火災区域番号
 - 火災区画番号
 - 火災区域の境界
 - 火災区画の境界
 - * 上下階とつながっている火災区画
 - 壁 **** 火災区域構造物の厚さ最小部位を示す。

注：寸法はmmを示す。

原子炉建屋	
工事計画認可申請	第9-3-1-1-1-7図
柏崎刈羽原子力発電所第7号機	
名称	その他発電用原子炉の附属施設のうち火災防護設備のうち火災区域構造物及び火災区画構造物に係る機器の配置を明示した図面及び構造図（原子炉建屋）（その7）
東京電力ホールディングス株式会社	

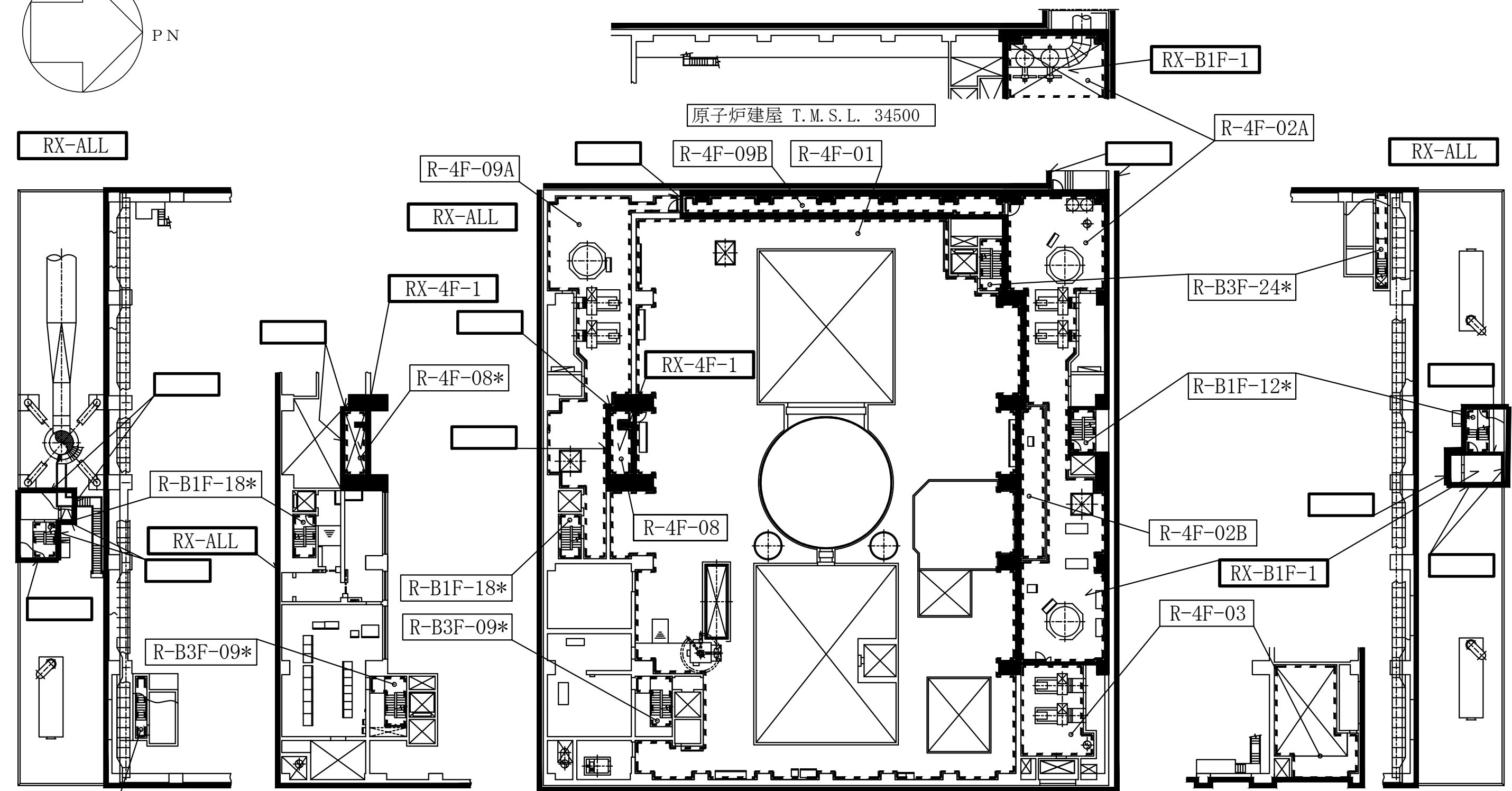
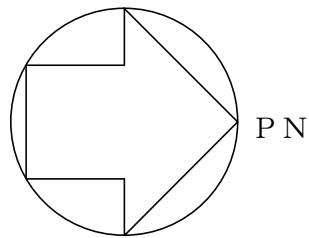

R-B3F-09*
原子炉建屋 T. M. S. L. 38200

原子炉建屋 T. M. S. L. 34300

原子炉建屋 T. M. S. L. 34500

原子炉建屋 T. M. S. L. 31700

原子炉建屋 T. M. S. L. 38200
原子炉建屋

- 凡例
- 火災区域番号
 - 火災区画番号
 - 火災区域の境界
 - 火災区画の境界
 - * 上下階とつながっている火災区画
 - 壁 **** 火災区域構造物の厚さ最小部位を示す。

工事計画認可申請 第9-3-1-1-1-8図

柏崎刈羽原子力発電所第7号機

名称
その他発電用原子炉の附属施設のうち
火災防護設備のうち火災区域構造物及び
火災区画構造物に係る機器の配置を明示した
図面及び構造図（原子炉建屋）（その8）

東京電力ホールディングス株式会社

注：寸法はmmを示す。

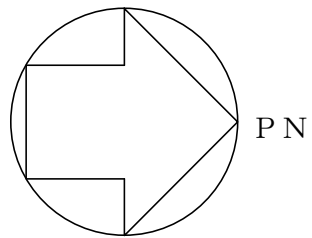

TB-ALL

H-B2F-09A

H-B2F-03

H-B2F-10

T-B2F-26

T-B2F-02

T-BM2F-02*

TB-B2F-1

T-B2F-20

- 凡例
- 火災区域番号
 - 火災区画番号
 - 火災区域の境界
 - 火災区画の境界
 - * 上下階とつながっている火災区画
 - 壁 **** 火災区域構造物の厚さ最小部位を示す。

タービン建屋 T.M.S.L. -5100

T-B2F-02

タービン建屋

工事計画認可申請 第9-3-1-1-1-9図

柏崎刈羽原子力発電所第7号機

名称 其他発電用原子炉の附属施設のうち
火災防護設備のうち火災区域構造物及び
火災区画構造物に係る機器の配置を明示した
図面及び構造図(タービン建屋)(その1)

東京電力ホールディングス株式会社

注 : 寸法はmmを示す。

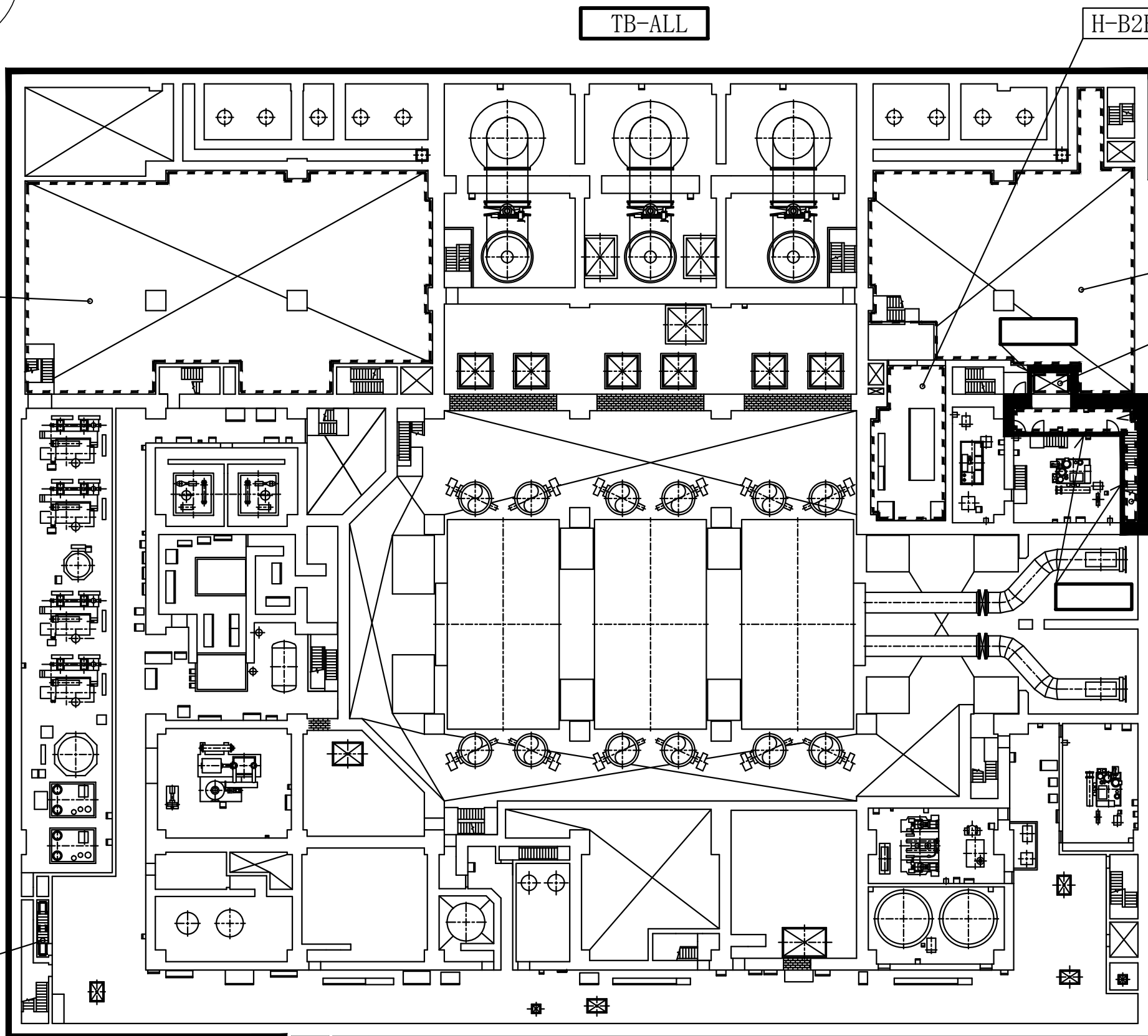
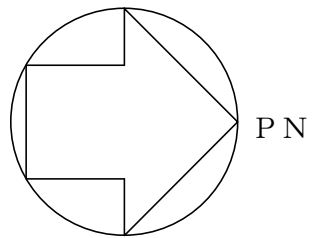

- 凡例
- 火災区域番号
 - 火災区画番号
 - 火災区域の境界
 - 火災区画の境界
 - * 上下階とつながっている火災区画
 - 壁 **** 火災区域構造物の厚さ最小部位を示す。

タービン建屋

工事計画認可申請 第9-3-1-1-1-10図

柏崎刈羽原子力発電所第7号機

名称
 その他発電用原子炉の附属施設のうち
 火災防護設備のうち火災区域構造物及び
 火災区画構造物に係る機器の配置を明示した
 図面及び構造図（タービン建屋）（その2）

東京電力ホールディングス株式会社

注：寸法はmmを示す。

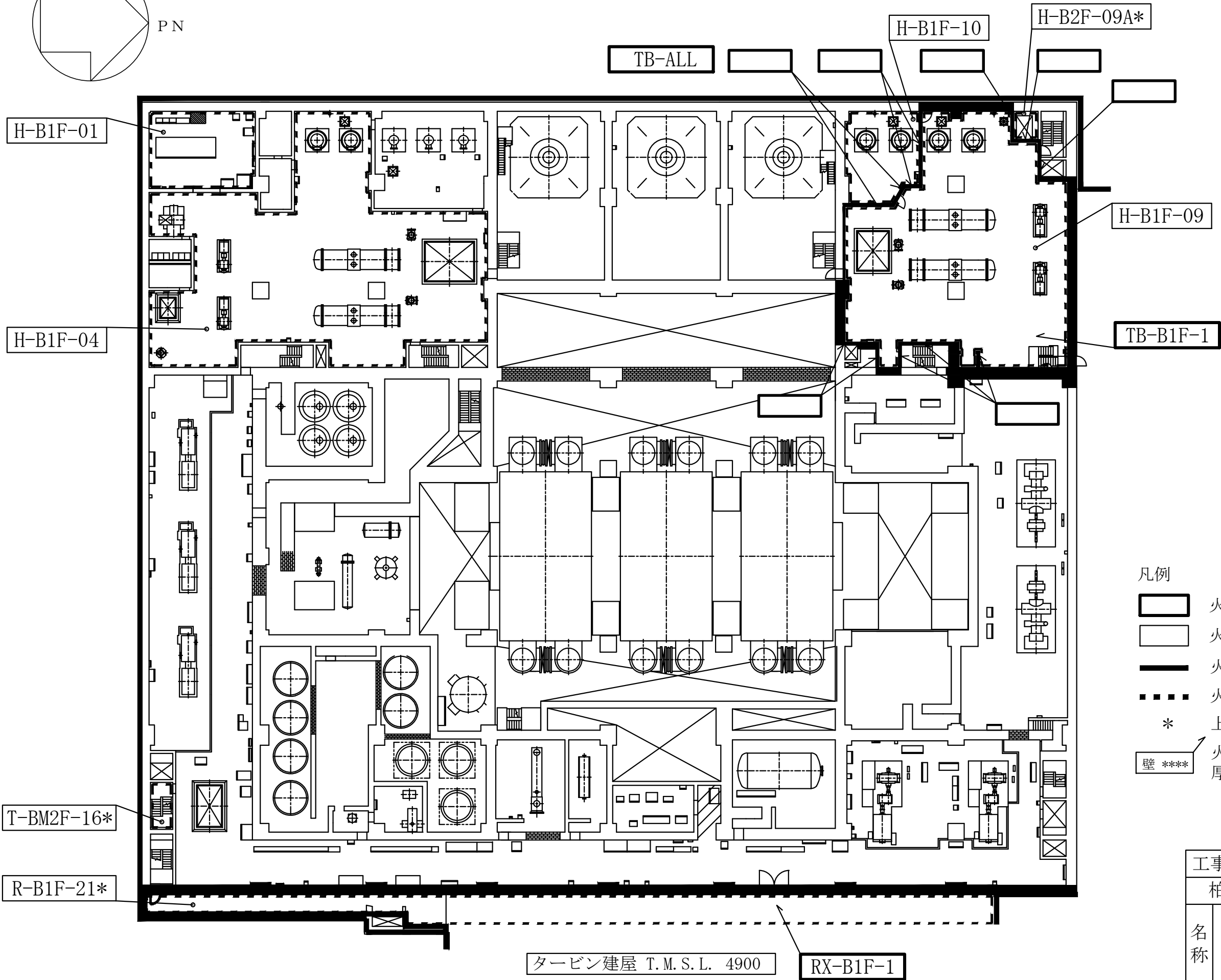
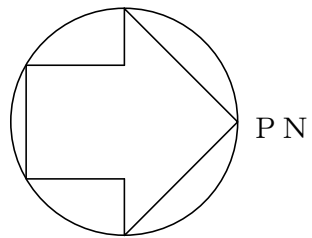

- 凡例
- 火災区域番号
 - 火災区画番号
 - 火災区域の境界
 - 火災区画の境界
 - * 上下階とつながっている火災区画
 - 壁 **** 火災区域構造物の厚さ最小部位を示す。

タービン建屋

工事計画認可申請 第9-3-1-1-1-11図

柏崎刈羽原子力発電所第7号機

名称 其他発電用原子炉の附属施設のうち
火災防護設備のうち火災区域構造物及び
火災区画構造物に係る機器の配置を明示した
図面及び構造図(タービン建屋) (その3)

東京電力ホールディングス株式会社

タービン建屋 T.M.S.L. 4900

RX-B1F-1

注 : 寸法はmmを示す。

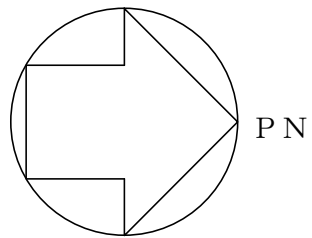

TB-ALL

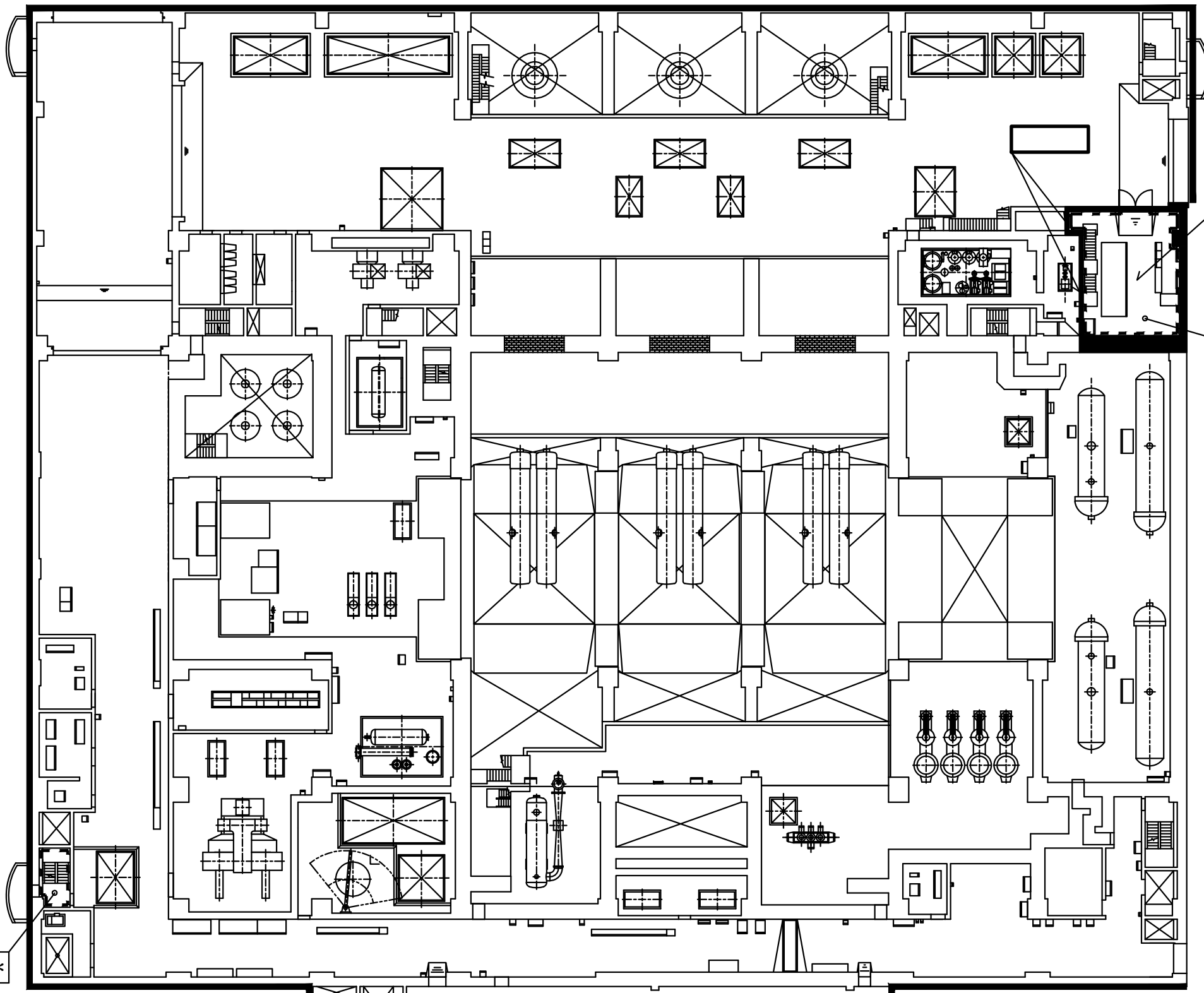

TB-1F-1

H-1F-02

T-BM2F-16*

タービン建屋 T.M.S.L. 12300

- 凡例
- 火災区域番号
 - 火災区画番号
 - 火災区域の境界
 - 火災区画の境界
 - * 上下階とつながっている火災区画
 - 壁 **** 火災区域構造物の厚さ最小部位を示す。

タービン建屋

工事計画認可申請 第9-3-1-1-1-12図

柏崎刈羽原子力発電所第7号機

名称
 その他発電用原子炉の附属施設のうち
 火災防護設備のうち火災区域構造物及び
 火災区画構造物に係る機器の配置を明示した
 図面及び構造図（タービン建屋）（その4）

東京電力ホールディングス株式会社

注：寸法はmmを示す。

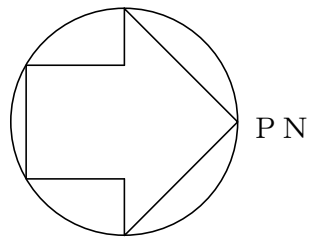

TB-ALL

H-1F-02*

TB-1F-1

T-BM2F-16*

タービン建屋 T.M.S.L. 17000

- 凡例
- 火災区域番号
 - 火災区画番号
 - 火災区域の境界
 - 火災区画の境界
 - * 上下階とつながっている火災区画
 - 壁 **** 火災区域構造物の厚さ最小部位を示す。

タービン建屋

工事計画認可申請 第9-3-1-1-1-13図

柏崎刈羽原子力発電所第7号機

名称
 その他発電用原子炉の附属施設のうち
 火災防護設備のうち火災区域構造物及び
 火災区画構造物に係る機器の配置を明示した
 図面及び構造図（タービン建屋）（その5）

東京電力ホールディングス株式会社

注：寸法はmmを示す。

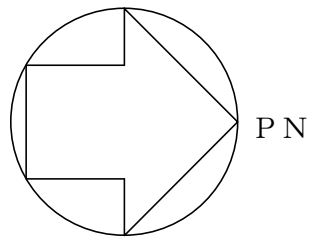

TB-ALL

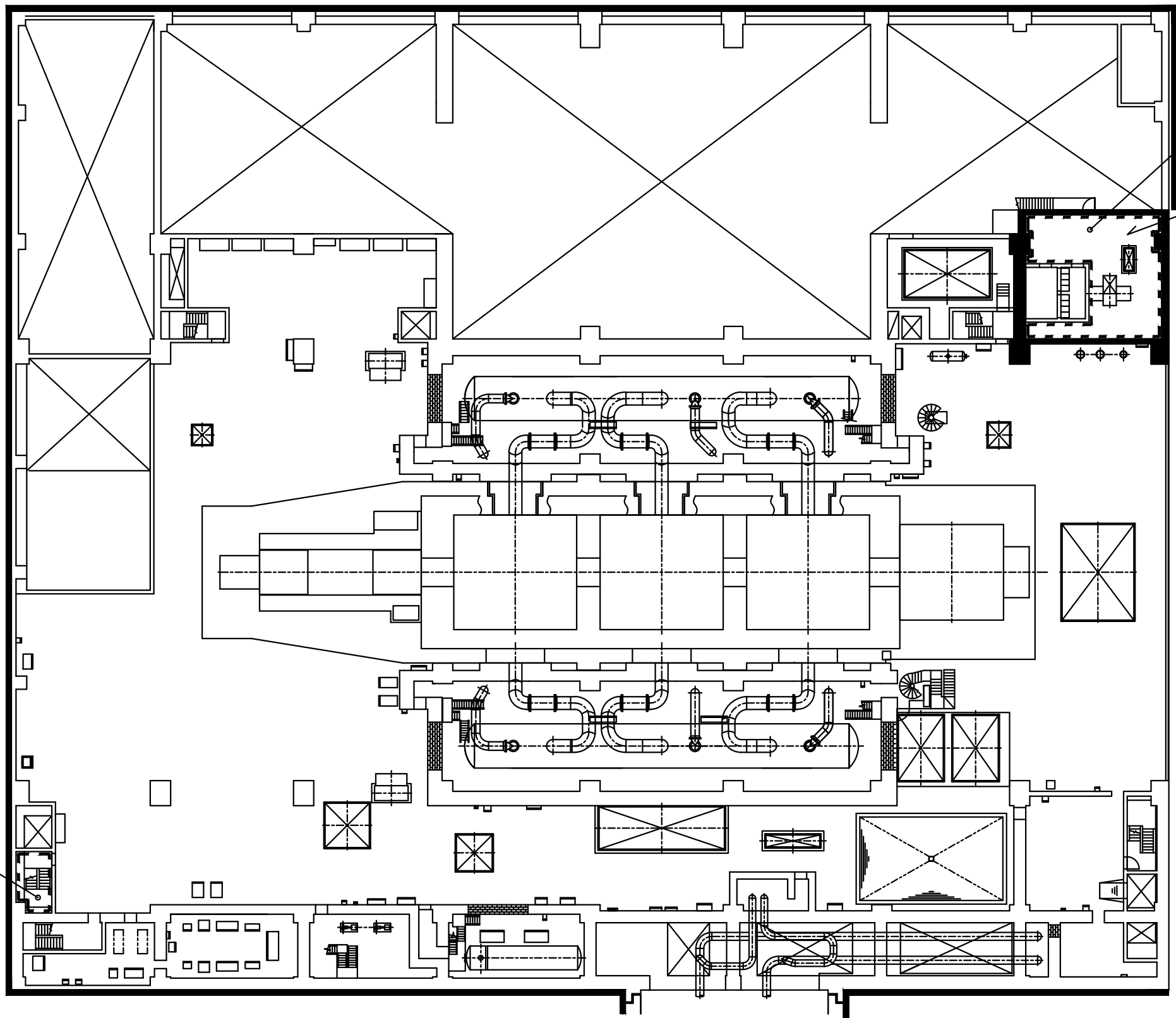

H-2F-01

TB-2F-1

T-BM2F-16*

- 凡例
- 火災区域番号
 - 火災区画番号
 - 火災区域の境界
 - 火災区画の境界
 - * 上下階とつながっている火災区画
 - 壁 **** 火災区域構造物の厚さ最小部位を示す。

タービン建屋 T.M.S.L. 26200

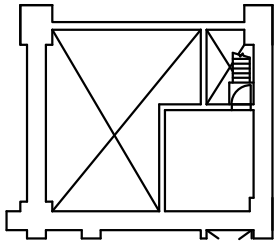

タービン建屋

タービン建屋 T.M.S.L. 20400

工事計画認可申請 第9-3-1-1-1-14図

柏崎刈羽原子力発電所第7号機

名称
 その他発電用原子炉の附属施設のうち
 火災防護設備のうち火災区域構造物及び
 火災区画構造物に係る機器の配置を明示した
 図面及び構造図（タービン建屋）（その6）

東京電力ホールディングス株式会社

注：寸法はmmを示す。

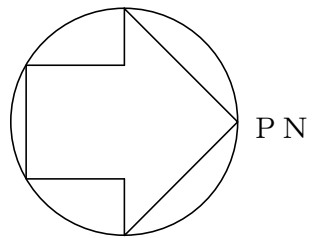



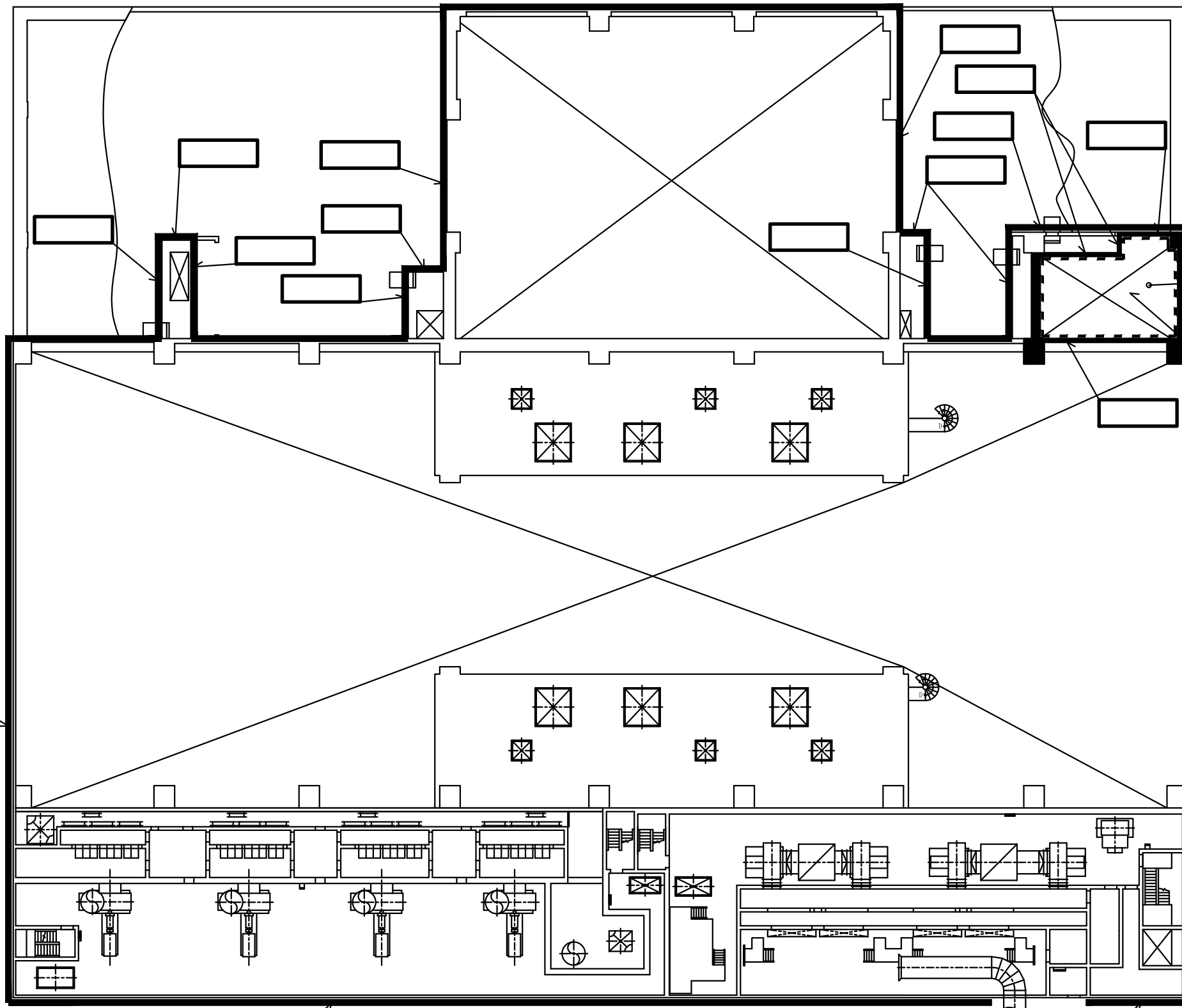

TB-ALL



H-2F-01*

TB-2F-1

凡例

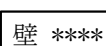
-  火災区域番号
-  火災区画番号
-  火災区域の境界
-  火災区画の境界
- * 上下階とつながっている火災区画
-  壁 **** 火災区域構造物の厚さ最小部位を示す。

タービン建屋

工事計画認可申請 第9-3-1-1-1-15図

柏崎刈羽原子力発電所第7号機

名称
その他発電用原子炉の附属施設のうち
火災防護設備のうち火災区域構造物及び
火災区画構造物に係る機器の配置を明示した
図面及び構造図（タービン建屋）（その7）

東京電力ホールディングス株式会社



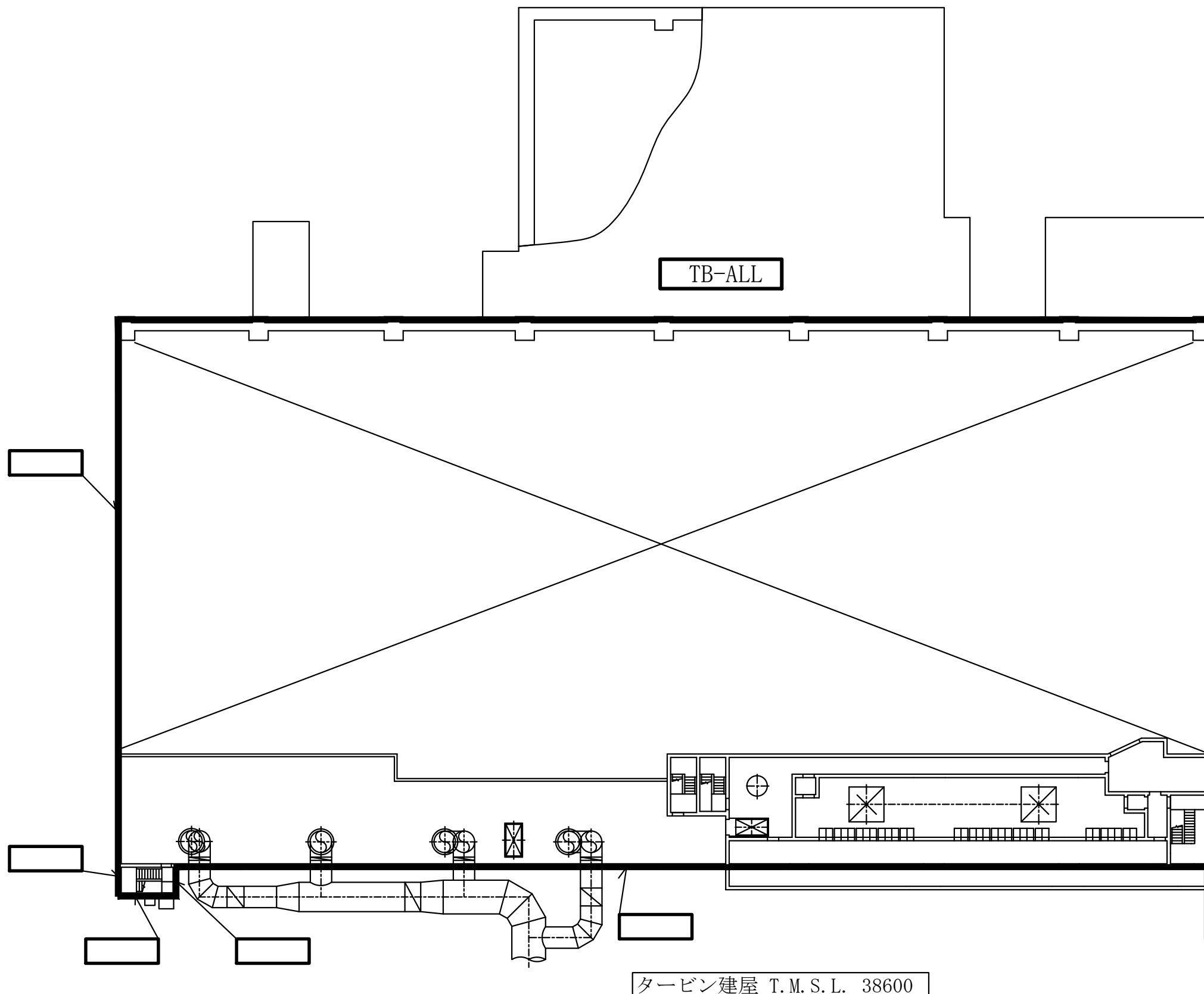
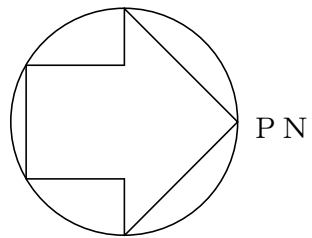

タービン建屋 T. M. S. L. 30900

注：寸法はmmを示す。



タービン建屋 T.M.S.L. 38600

凡例

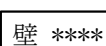
-  火災区域番号
-  火災区画番号
-  火災区域の境界
-  火災区画の境界
- * 上下階とつながっている火災区画
-  壁 **** 火災区域構造物の厚さ最小部位を示す。

タービン建屋

工事計画認可申請 第9-3-1-1-1-16図

柏崎刈羽原子力発電所第7号機

名称 其他発電用原子炉の附属施設のうち
火災防護設備のうち火災区域構造物及び
火災区画構造物に係る機器の配置を明示した
図面及び構造図（タービン建屋）（その8）

東京電力ホールディングス株式会社

注：寸法はmmを示す。

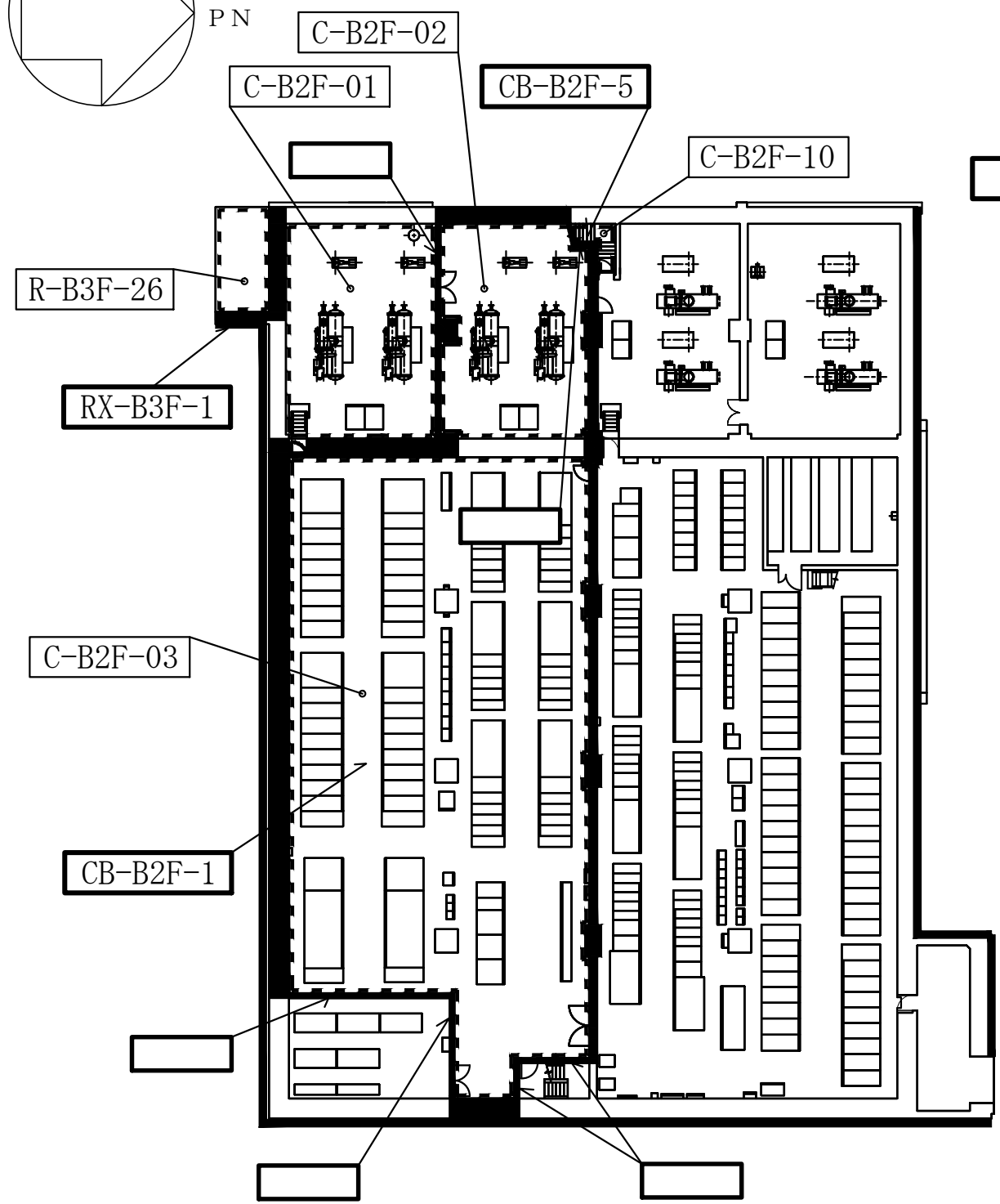
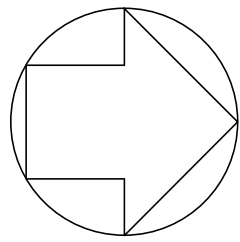

コントロール建屋 T.M.S.L. -2700

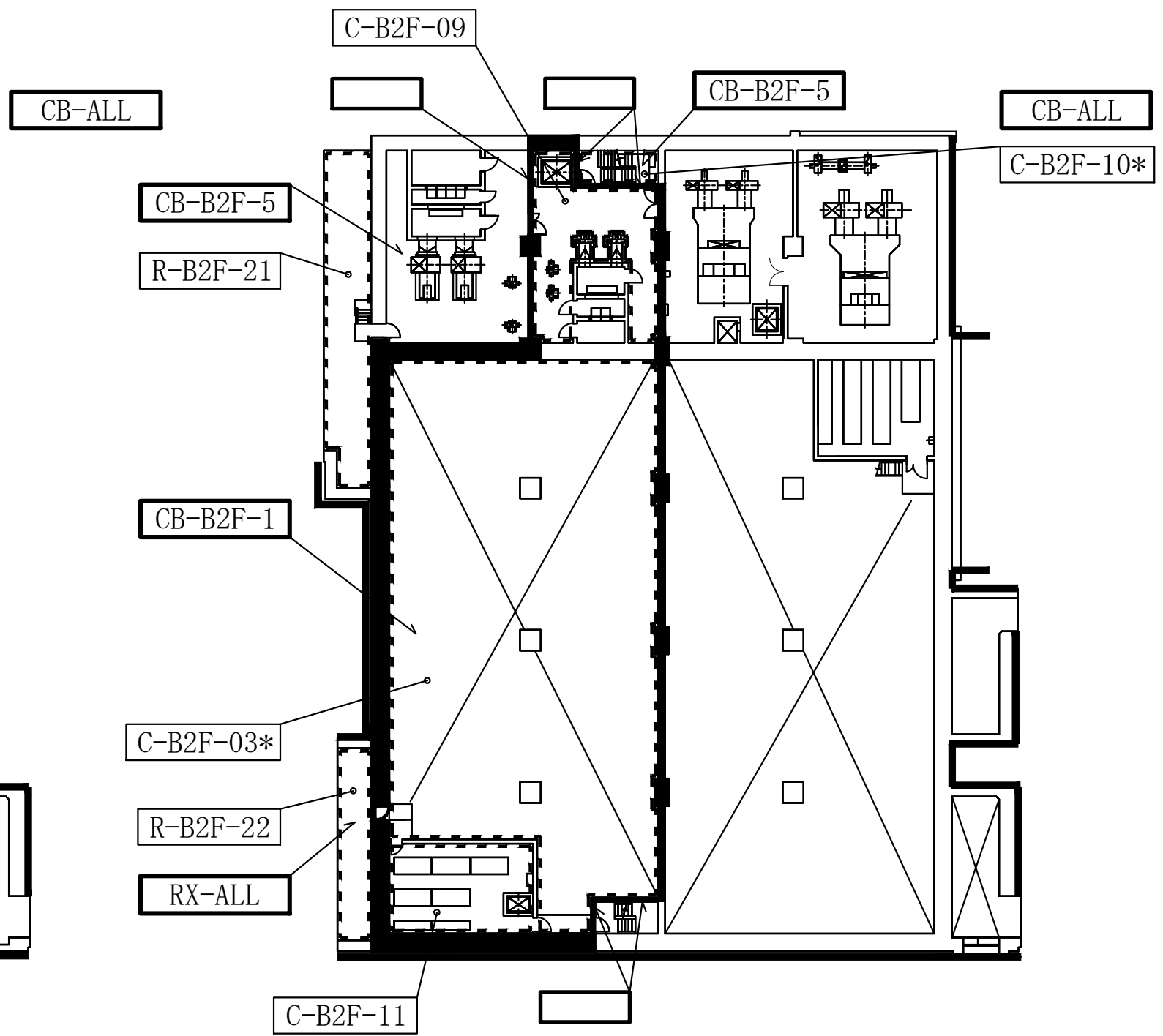

コントロール建屋 T.M.S.L. 1000

凡例

- 火災区域番号
- 火災区画番号
- 火災区域の境界
- 火災区画の境界
- * 上下階とつながっている火災区画
- 壁 **** 火災区域構造物の厚さ最小部位を示す。

注：寸法はmmを示す。

コントロール建屋

工事計画認可申請	第9-3-1-1-17図
柏崎刈羽原子力発電所第7号機	
名称	その他発電用原子炉の附属施設のうち火災防護設備のうち火災区域構造物及び火災区画構造物に係る機器の配置を明示した図面及び構造図(コントロール建屋)(その1)
東京電力ホールディングス株式会社	

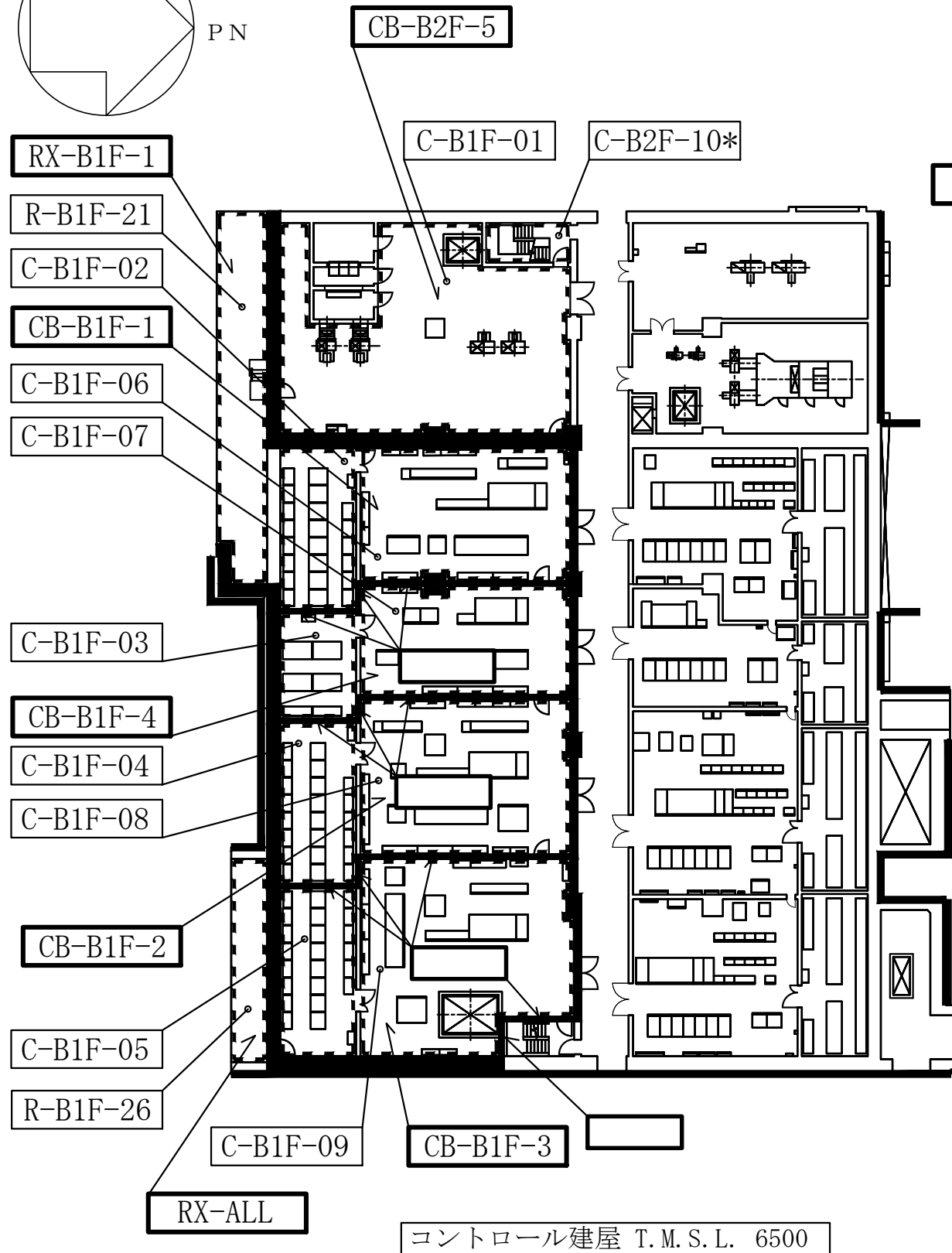
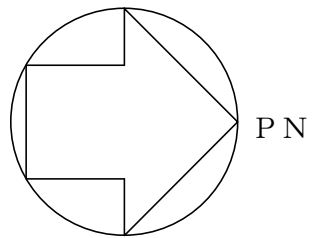

コントロール建屋 T.M.S.L. 6500

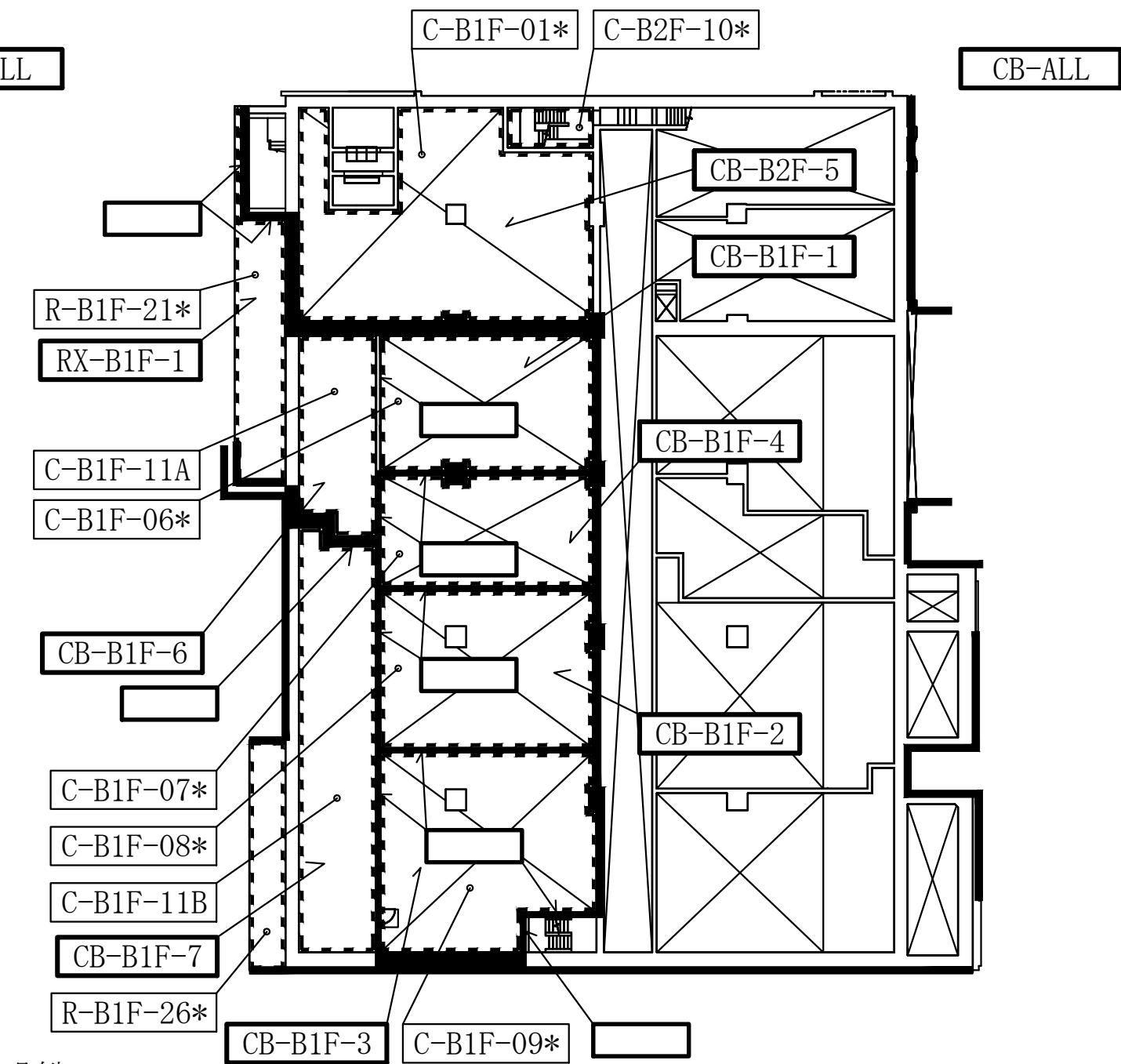

コントロール建屋 T.M.S.L. 9050

コントロール建屋

凡例

- 火災区域番号
- 火災区画番号
- 火災区域の境界
- 火災区画の境界
- * 上下階とつながっている火災区画
- 壁 **** 火災区域構造物の厚さ最小部位を示す。

注：寸法はmmを示す。

工事計画認可申請 第9-3-1-1-18図

柏崎刈羽原子力発電所第7号機

名称 其他発電用原子炉の附属施設のうち
火災防護設備のうち火災区域構造物及び
火災区画構造物に係る機器の配置を明示した
図面及び構造図(コントロール建屋)(その2)

東京電力ホールディングス株式会社

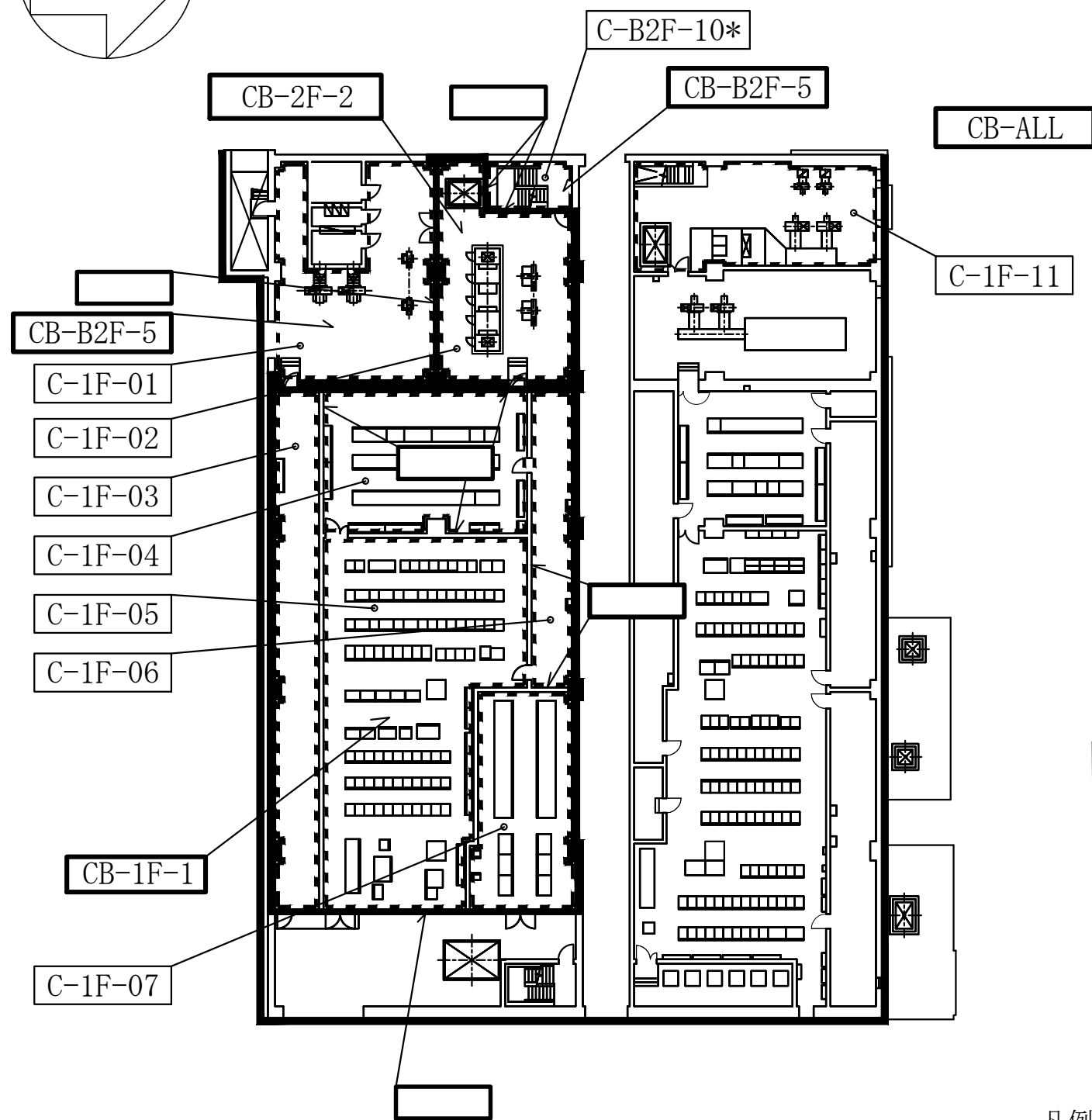
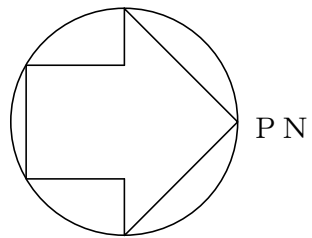

コントロール建屋 T.M.S.L. 12300

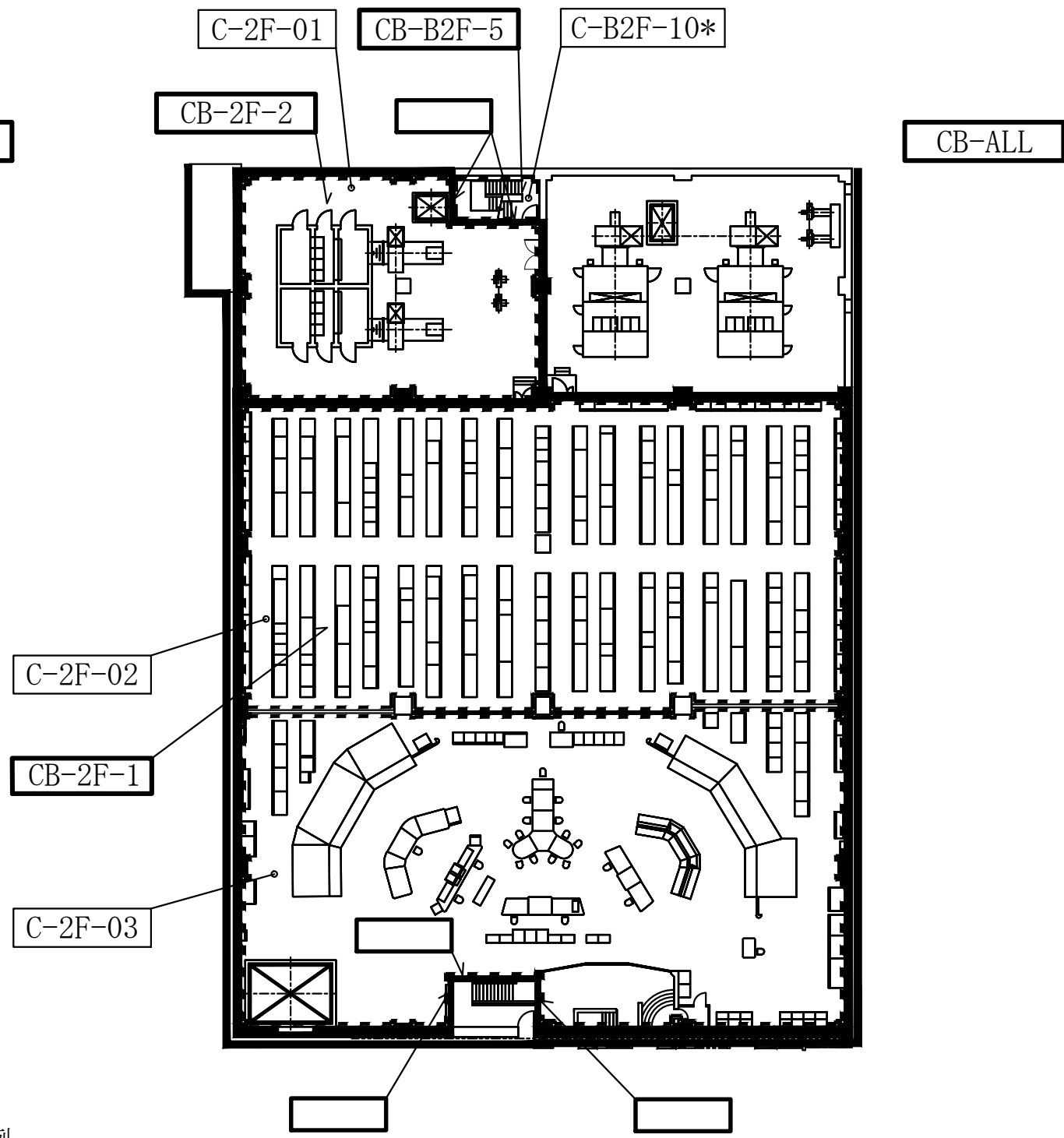

コントロール建屋 T.M.S.L. 17300

凡例

- 火災区域番号
- 火災区画番号
- 火災区域の境界
- 火災区画の境界
- * 上下階とつながっている火災区画
- 壁 **** 火災区域構造物の厚さ最小部位を示す。

注：寸法はmmを示す。

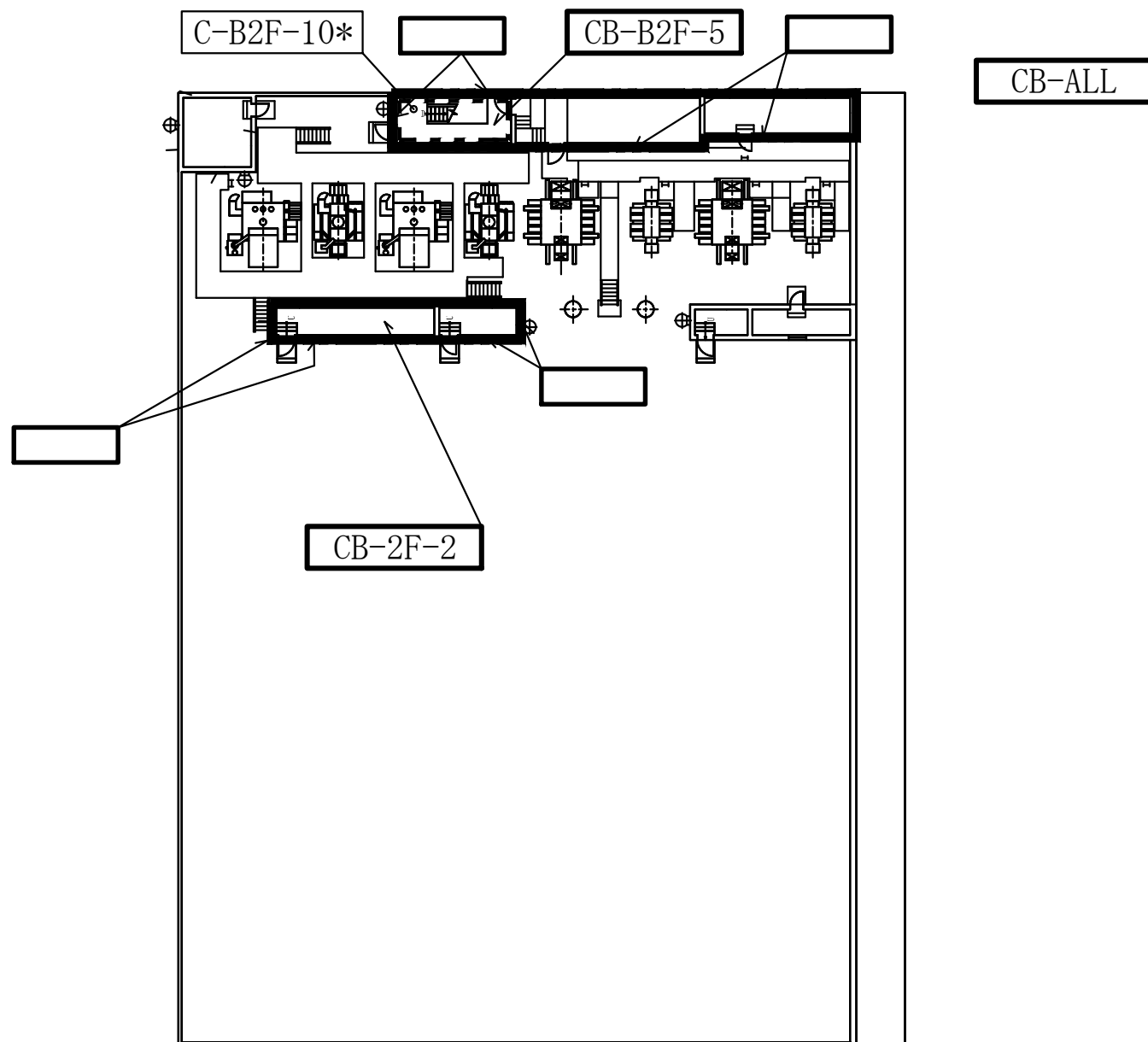
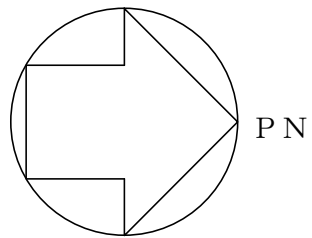

コントロール建屋

工事計画認可申請	第9-3-1-1-19図
柏崎刈羽原子力発電所第7号機	
名称	その他発電用原子炉の附属施設のうち火災防護設備のうち火災区域構造物及び火災区画構造物に係る機器の配置を明示した図面及び構造図(コントロール建屋)(その3)
東京電力ホールディングス株式会社	

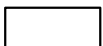

コントロール建屋 T.M.S.L. 24100

凡例

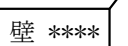
-  火災区域番号
-  火災区画番号
-  火災区域の境界
-  火災区画の境界
- * 上下階とつながっている火災区画
-  火災区域構造物の厚さ最小部位を示す。

注：寸法はmmを示す。

コントロール建屋

工事計画認可申請 第9-3-1-1-1-20図

柏崎刈羽原子力発電所第7号機

名称 其他発電用原子炉の附属施設のうち
火災防護設備のうち火災区域構造物及び
火災区画構造物に係る機器の配置を明示した
図面及び構造図（コントロール建屋）（その4）

東京電力ホールディングス株式会社

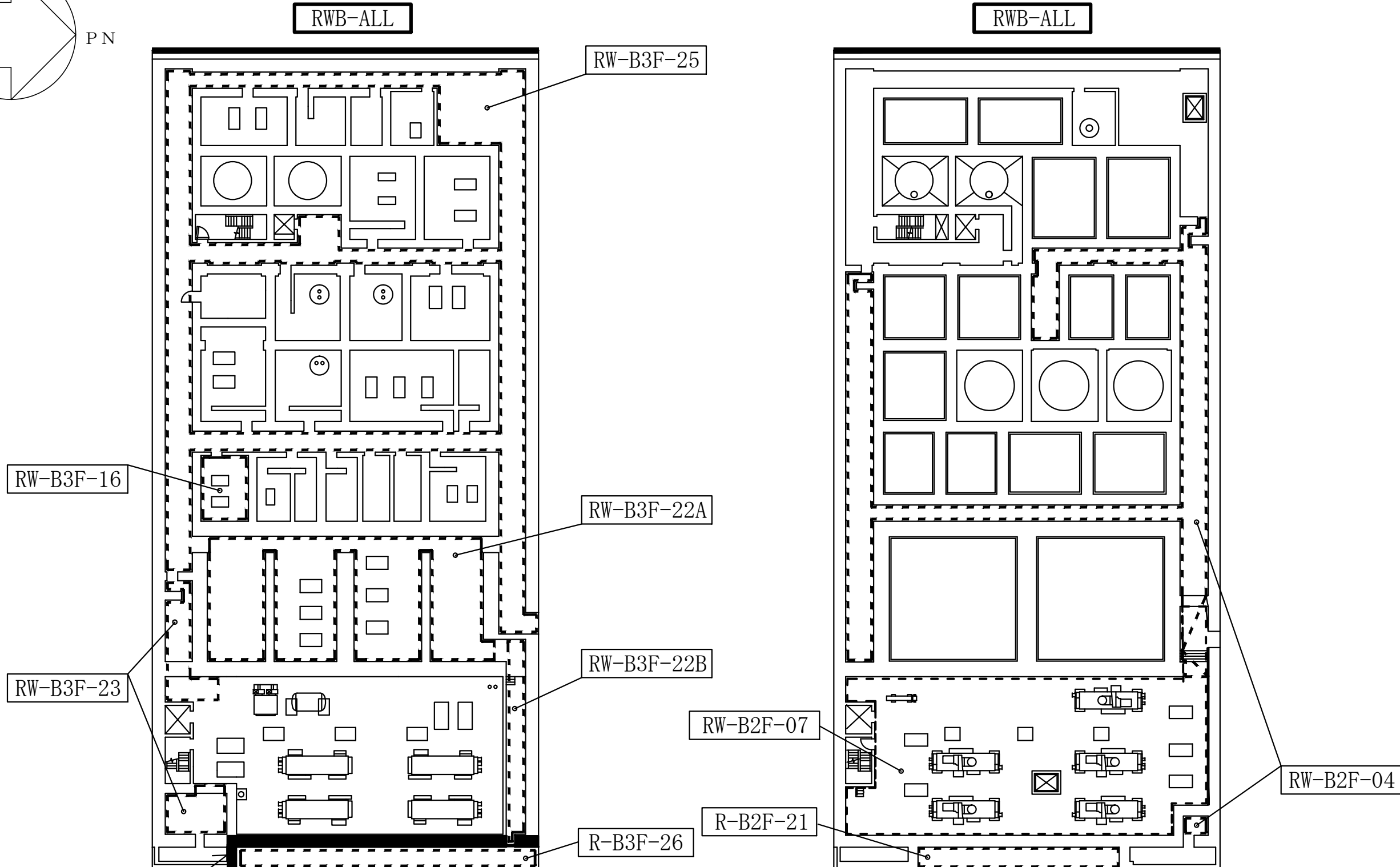
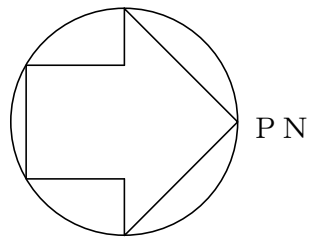

廃棄物処理建屋 T.M.S.L. -6100

廃棄物処理建屋 T.M.S.L. -1100

凡例

- 火災区域番号
- 火災区画番号
- 火災区域の境界
- 火災区画の境界
- * 上下階とつながっている火災区画
- 壁 **** 火災区域構造物の厚さ最小部位を示す。

注：寸法はmmを示す。

廃棄物処理建屋

工事計画認可申請	第9-3-1-1-1-21図
柏崎刈羽原子力発電所第7号機	
名称	その他発電用原子炉の附属施設のうち 火災防護設備のうち火災区域構造物及び 火災区画構造物に係る機器の配置を明示した 図面及び構造図（廃棄物処理建屋）（その1）
東京電力ホールディングス株式会社	

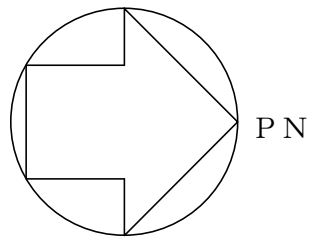

- 凡例
- 火災区域番号
 - 火災区画番号
 - 火災区域の境界
 - 火災区画の境界
 - * 上下階とつながっている火災区画
 - 壁 **** 火災区域構造物の厚さ最小部位を示す。

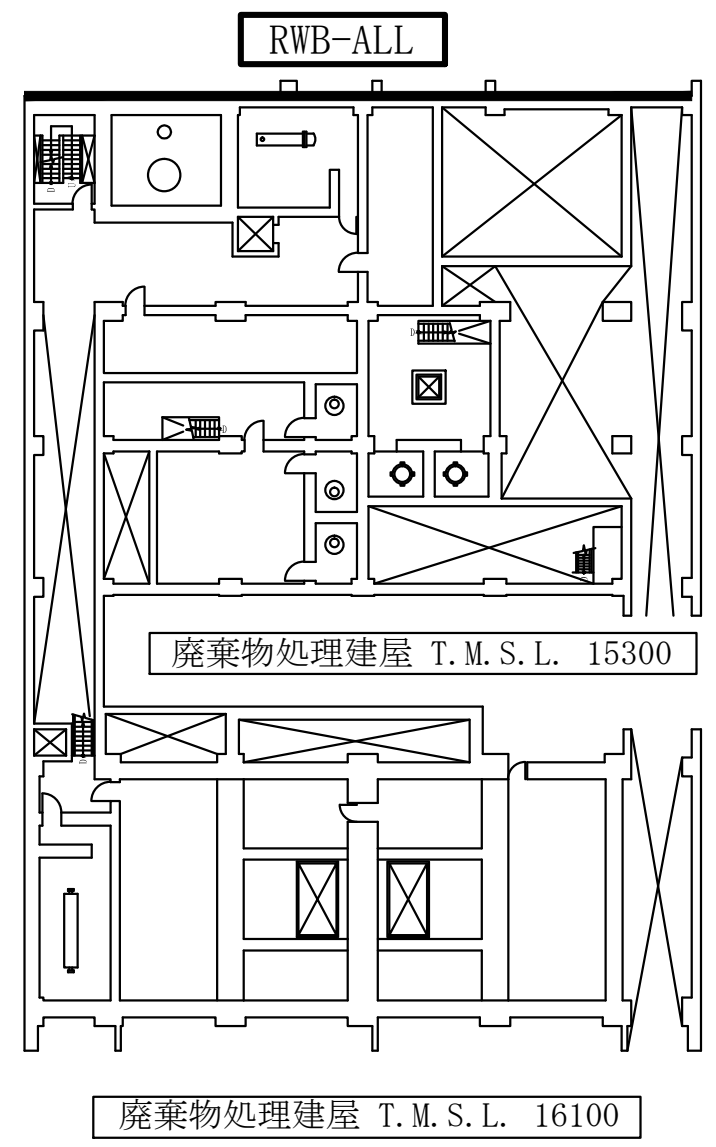
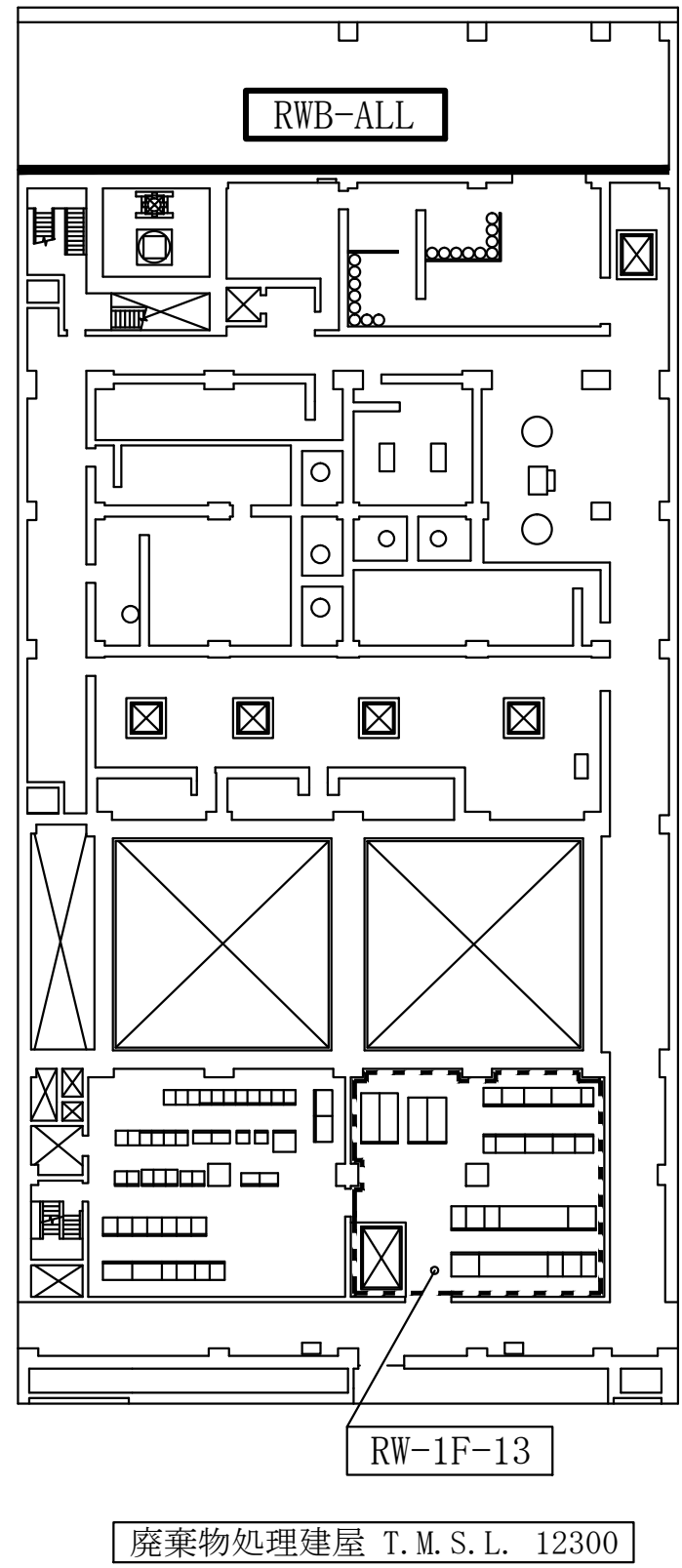
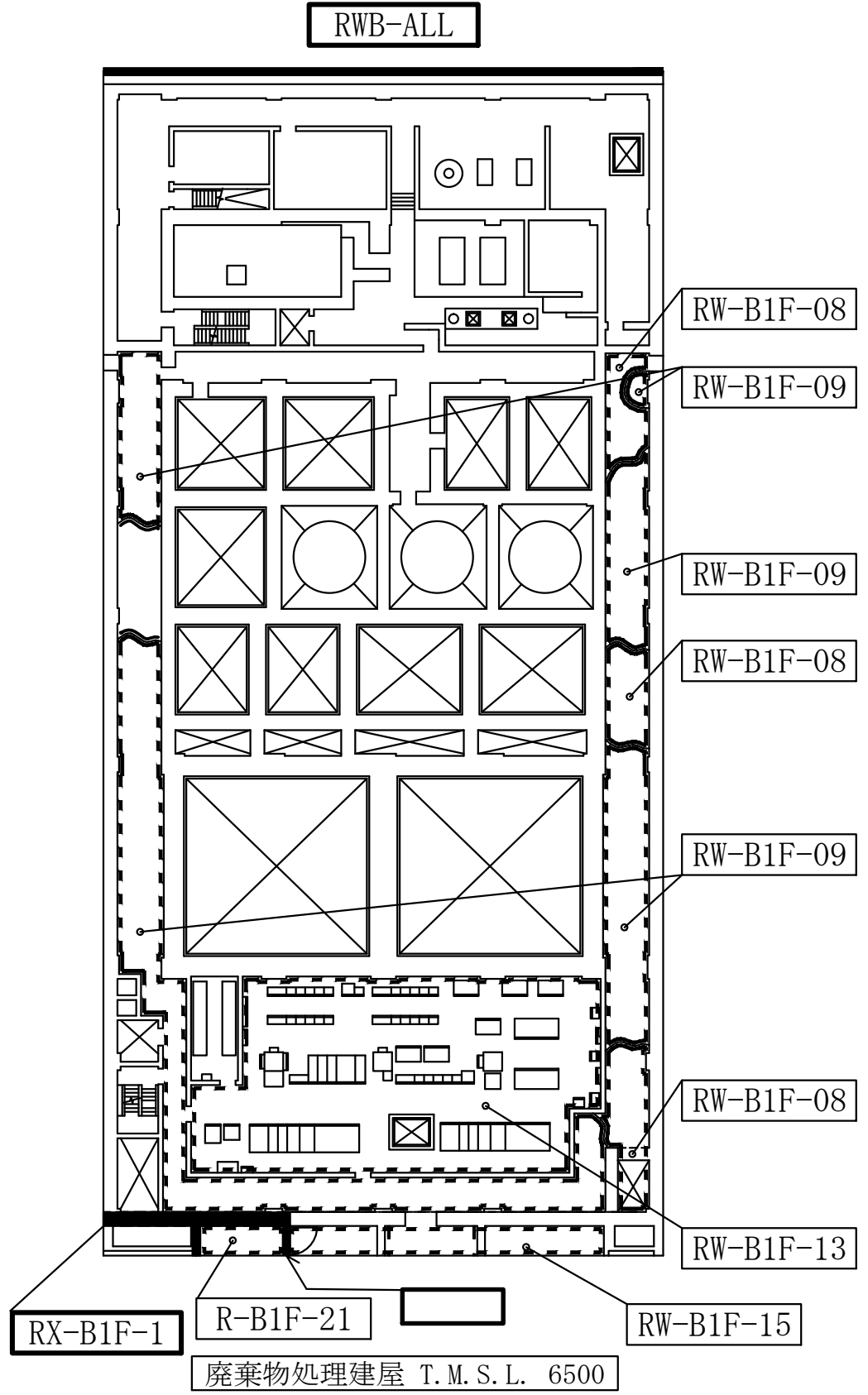

廃棄物処理建屋	
工事計画認可申請	第9-3-1-1-1-22図
柏崎刈羽原子力発電所第7号機	
名称	その他発電用原子炉の附属施設のうち 火災防護設備のうち火災区域構造物及び 火災区画構造物に係る機器の配置を明示した 図面及び構造図（廃棄物処理建屋）（その2）
東京電力ホールディングス株式会社	

注：寸法はmmを示す。

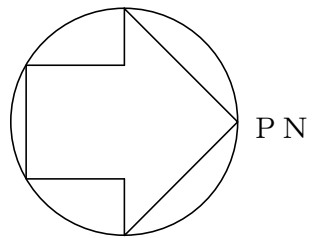

RWB-ALL

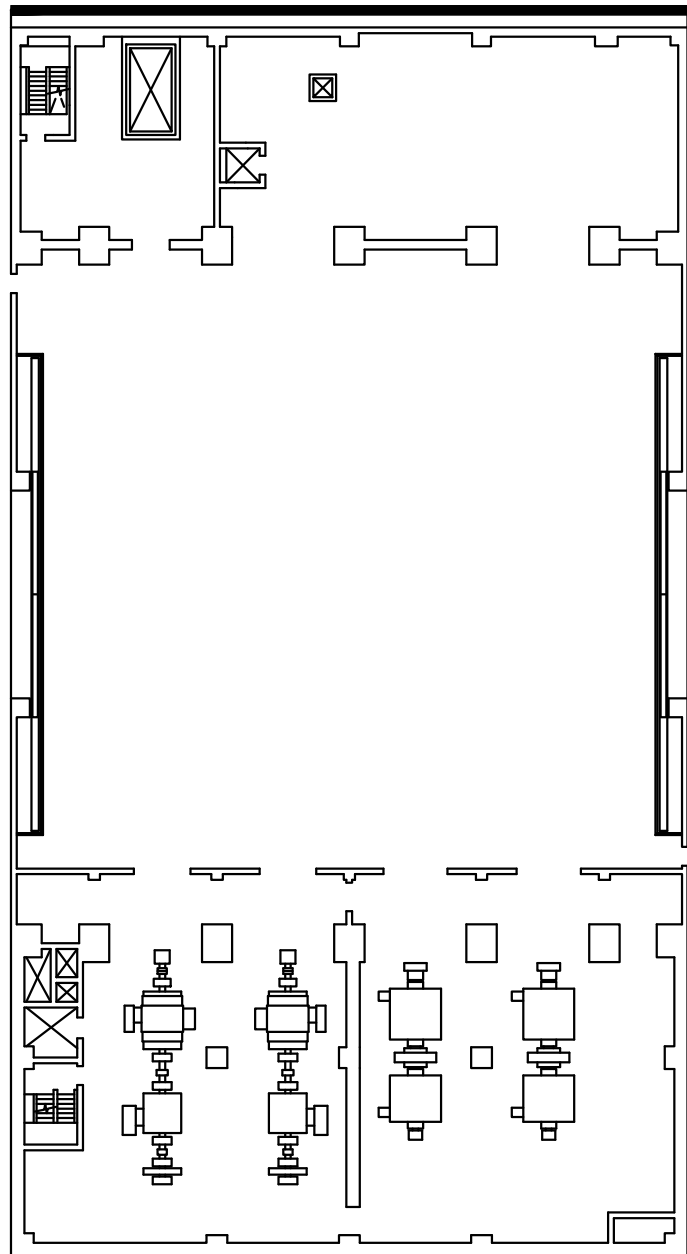

廃棄物処理建屋 T.M.S.L. 20400

RWB-ALL

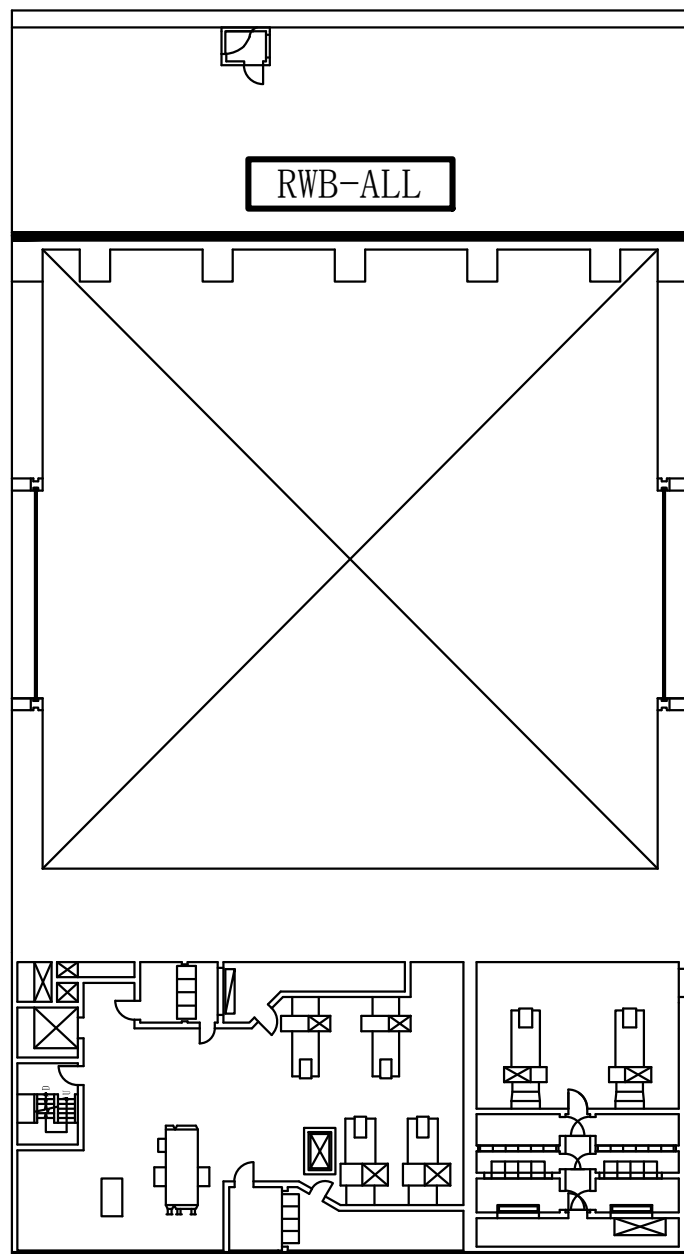

廃棄物処理建屋 T.M.S.L. 30900

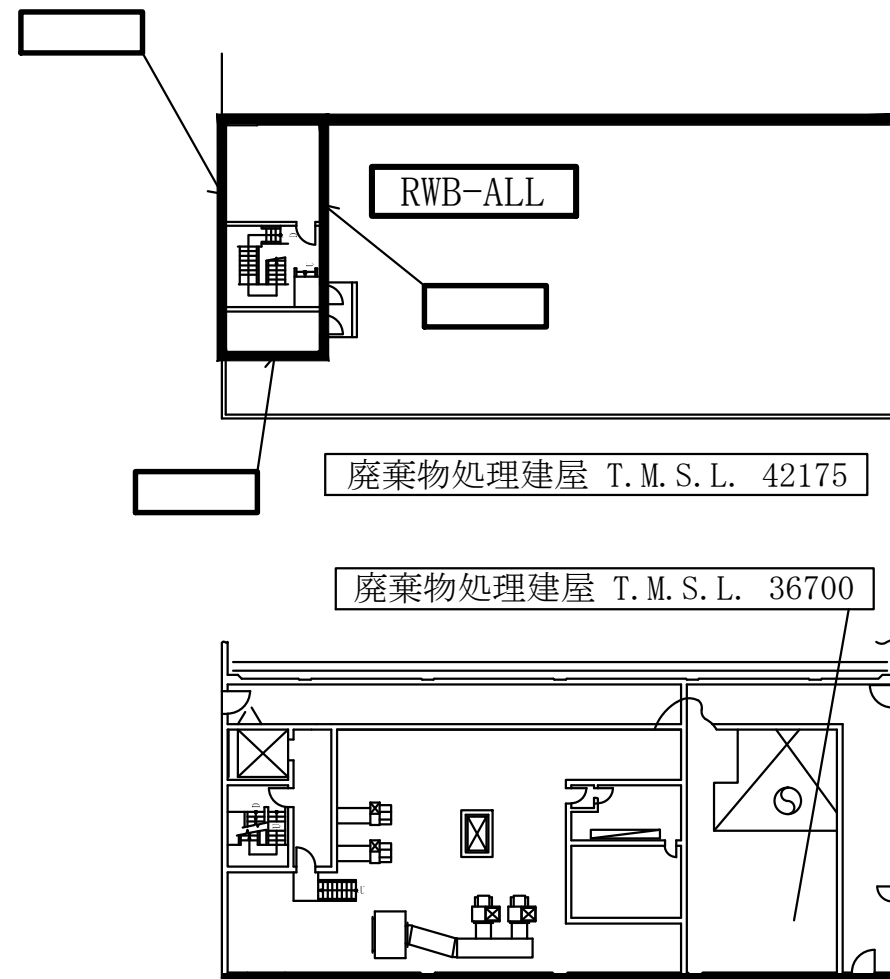

RWB-ALL

廃棄物処理建屋 T.M.S.L. 38300

凡例

- 火災区域番号
- 火災区画番号
- 火災区域の境界
- 火災区画の境界
- * 上下階とつながっている火災区画
- 壁 **** 火災区域構造物の厚さ最小部位を示す。

廃棄物処理建屋

工事計画認可申請	第9-3-1-1-1-23図
柏崎刈羽原子力発電所第7号機	
名称	その他発電用原子炉の附属施設のうち 火災防護設備のうち火災区域構造物及び 火災区画構造物に係る機器の配置を明示した 図面及び構造図（廃棄物処理建屋）（その3）
東京電力ホールディングス株式会社	

注：寸法はmmを示す。

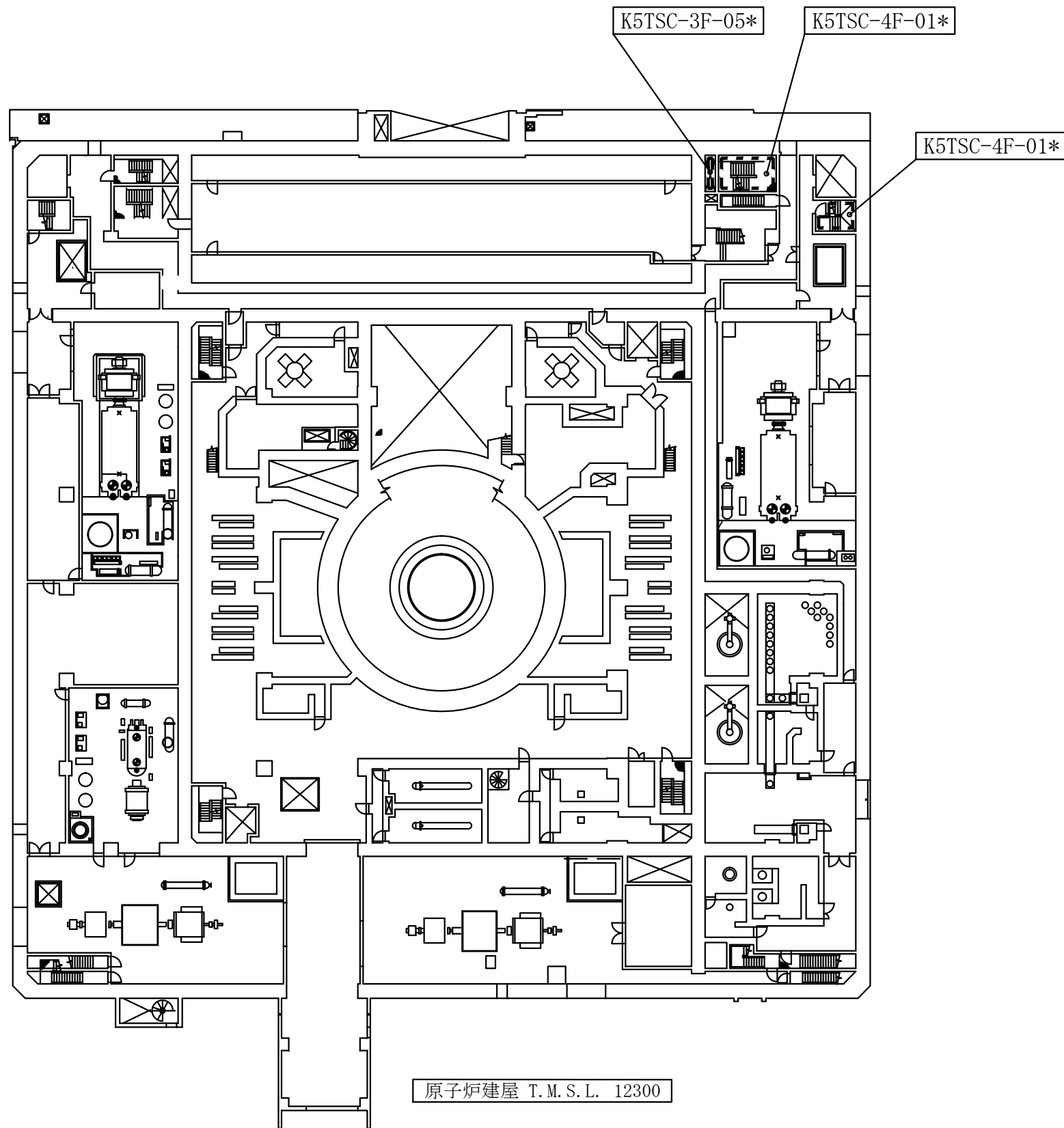
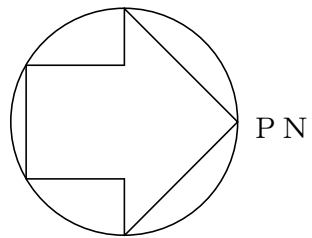

凡例

- 火災区画番号
- 火災区画の境界
- * 上下階とつながっている火災区画

5号機原子炉建屋

工事計画認可申請 第9-3-1-1-1-24図

柏崎刈羽原子力発電所第7号機

名称
 その他発電用原子炉の附属施設のうち
 火災防護設備のうち火災区域構造物及び
 火災区画構造物に係る機器の配置を明示した
 図面及び構造図
 (5号機原子炉建屋内緊急時対策所) (その1)

東京電力ホールディングス株式会社

注：寸法はmmを示す。

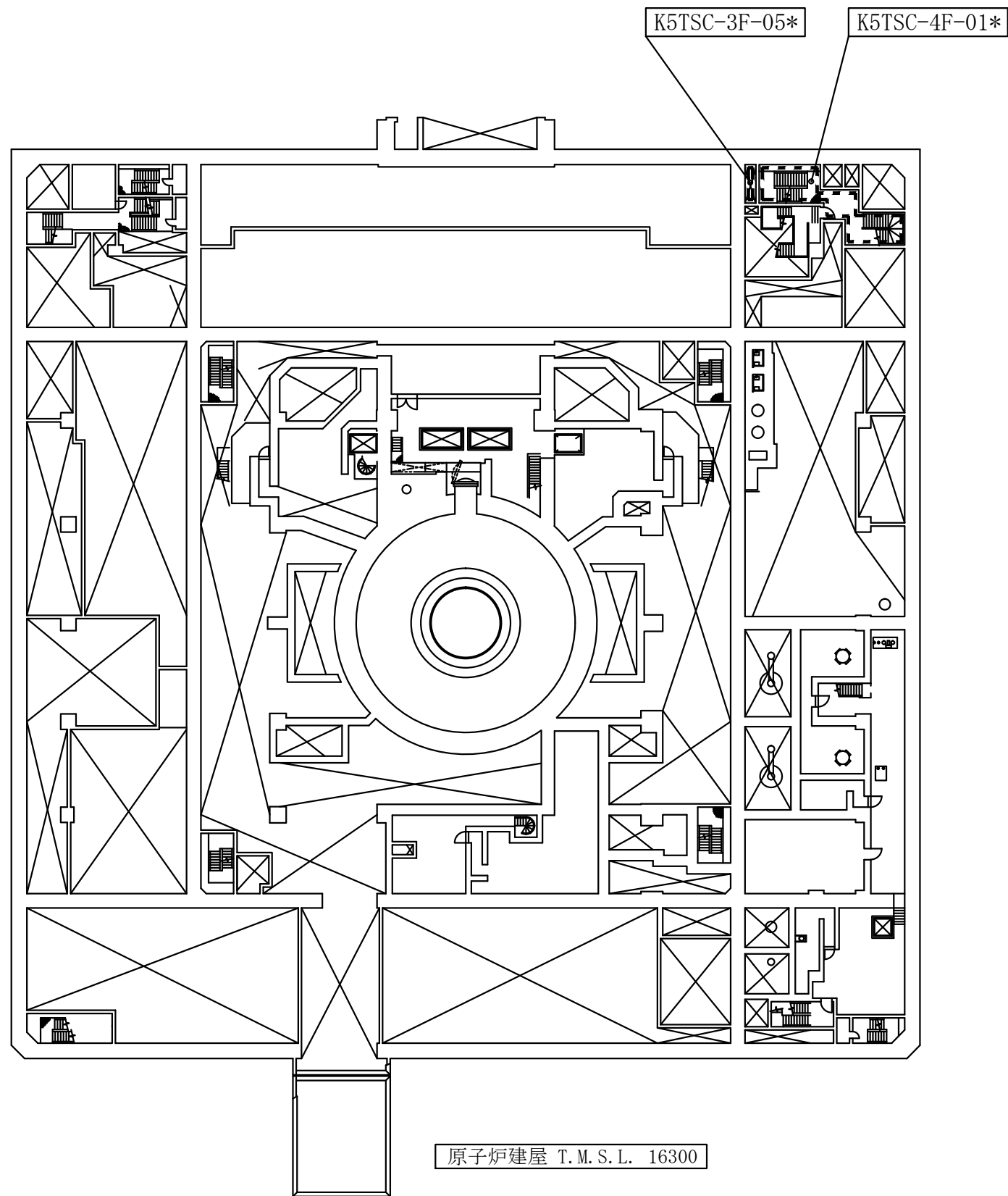
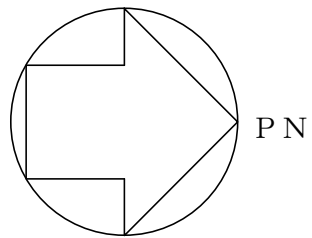

- 凡例
- 火災区画番号
 - 火災区画の境界
 - * 上下階とつながっている火災区画

5号機原子炉建屋

工事計画認可申請 第9-3-1-1-1-25図	
柏崎刈羽原子力発電所第7号機	
名称	その他発電用原子炉の附属施設のうち 火災防護設備のうち火災区域構造物及び 火災区画構造物に係る機器の配置を明示した 図面及び構造図 (5号機原子炉建屋内緊急時対策所) (その2)
東京電力ホールディングス株式会社	

注：寸法はmmを示す。

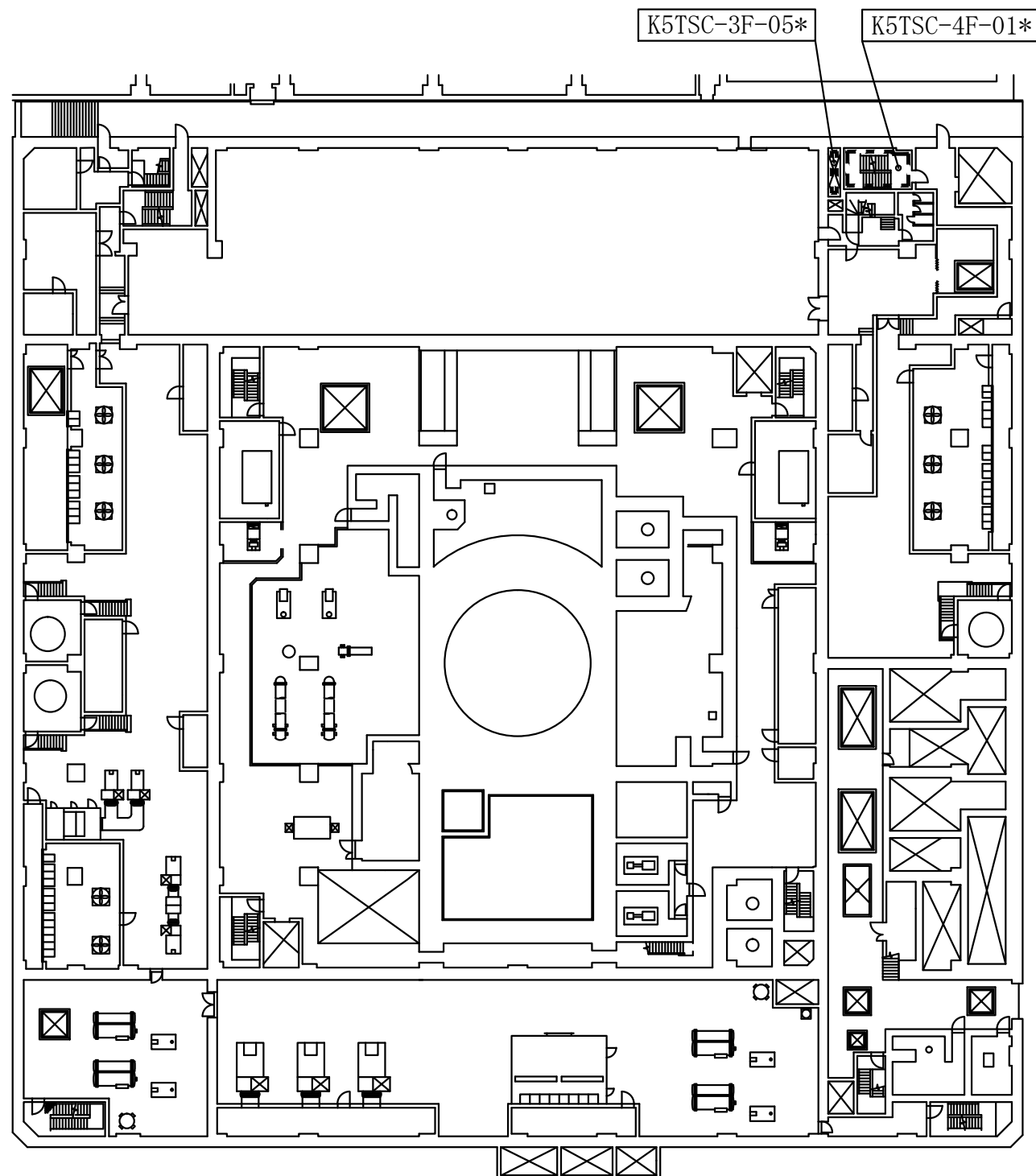
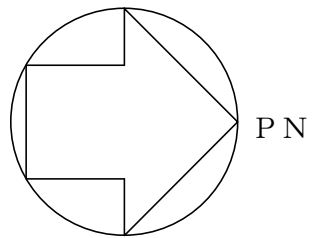

- 凡例
- 火災区画番号
 - 火災区画の境界
 - * 上下階とつながっている火災区画

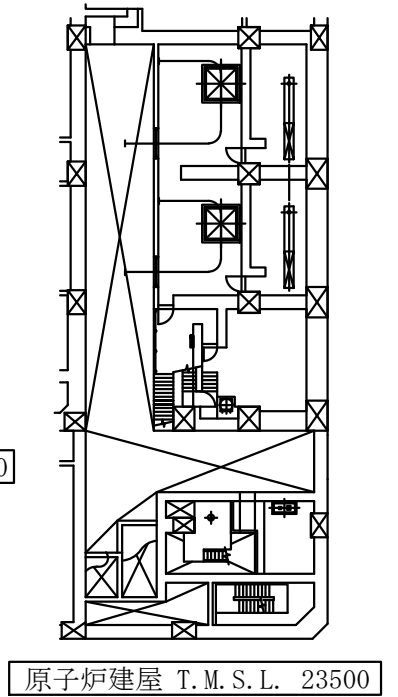
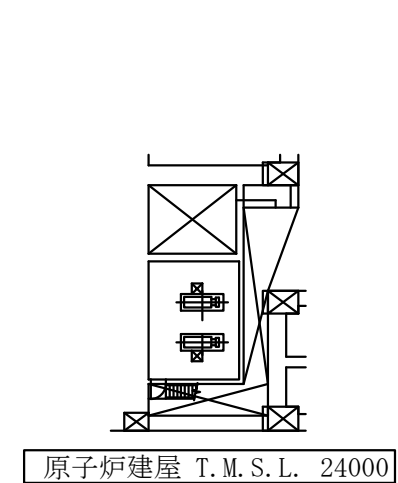

原子炉建屋 T.M.S.L. 20300

5号機原子炉建屋

工事計画認可申請 第9-3-1-1-1-26図	
柏崎刈羽原子力発電所第7号機	
名称	その他発電用原子炉の附属施設のうち 火災防護設備のうち火災区域構造物及び 火災区画構造物に係る機器の配置を明示した 図面及び構造図 (5号機原子炉建屋内緊急時対策所) (その3)
東京電力ホールディングス株式会社	

注：寸法はmmを示す。

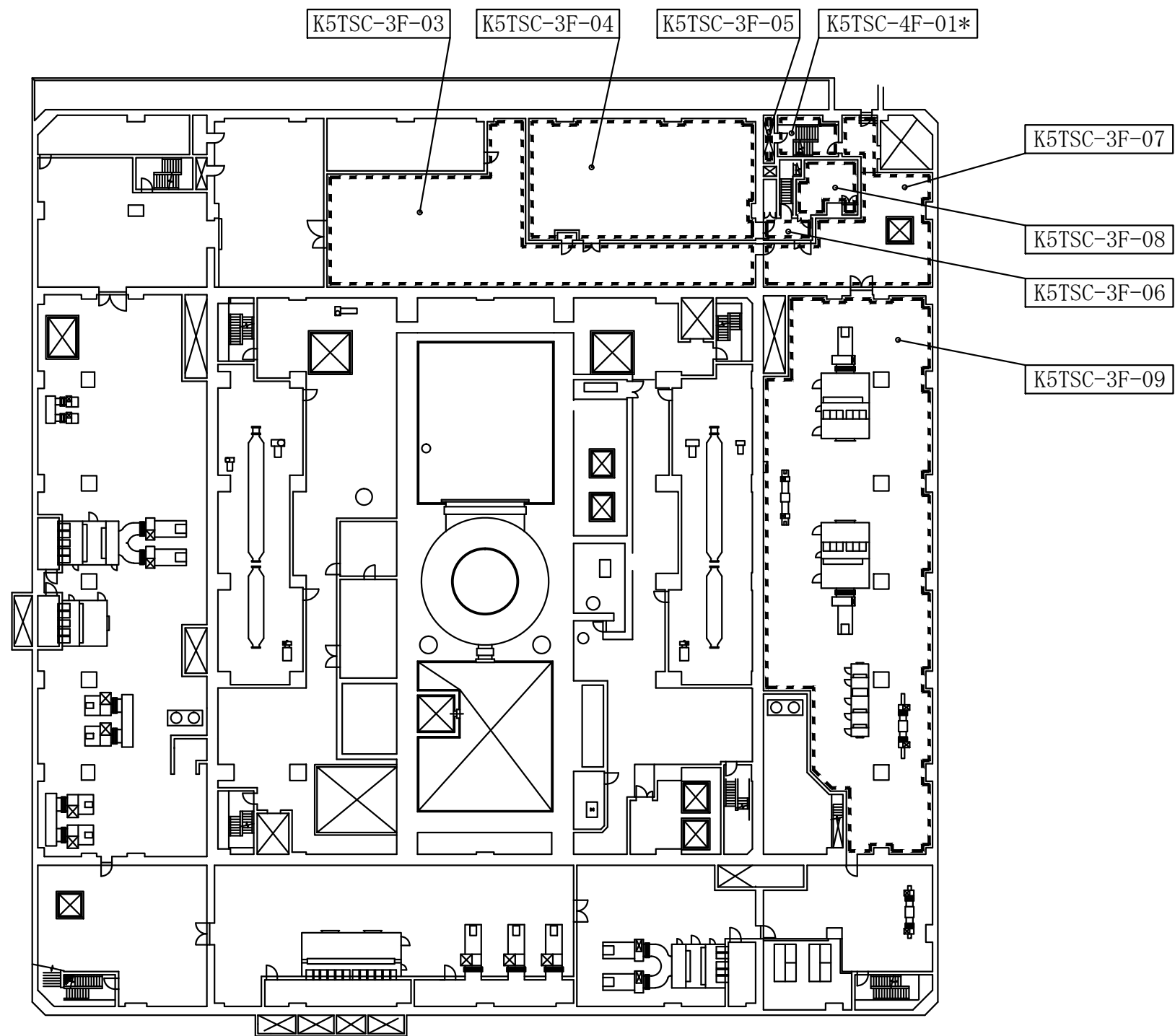
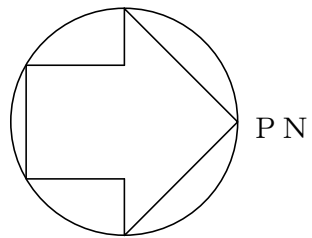

- 凡例
- 火災区画番号
 - 火災区画の境界
 - * 上下階とつながっている火災区画

原子炉建屋 T.M.S.L. 27800

5号機原子炉建屋

工事計画認可申請 第9-3-1-1-1-27図

柏崎刈羽原子力発電所第7号機

名称
 その他発電用原子炉の附属施設のうち
 火災防護設備のうち火災区域構造物及び
 火災区画構造物に係る機器の配置を明示した
 図面及び構造図
 (5号機原子炉建屋内緊急時対策所) (その4)

東京電力ホールディングス株式会社

注：寸法はmmを示す。

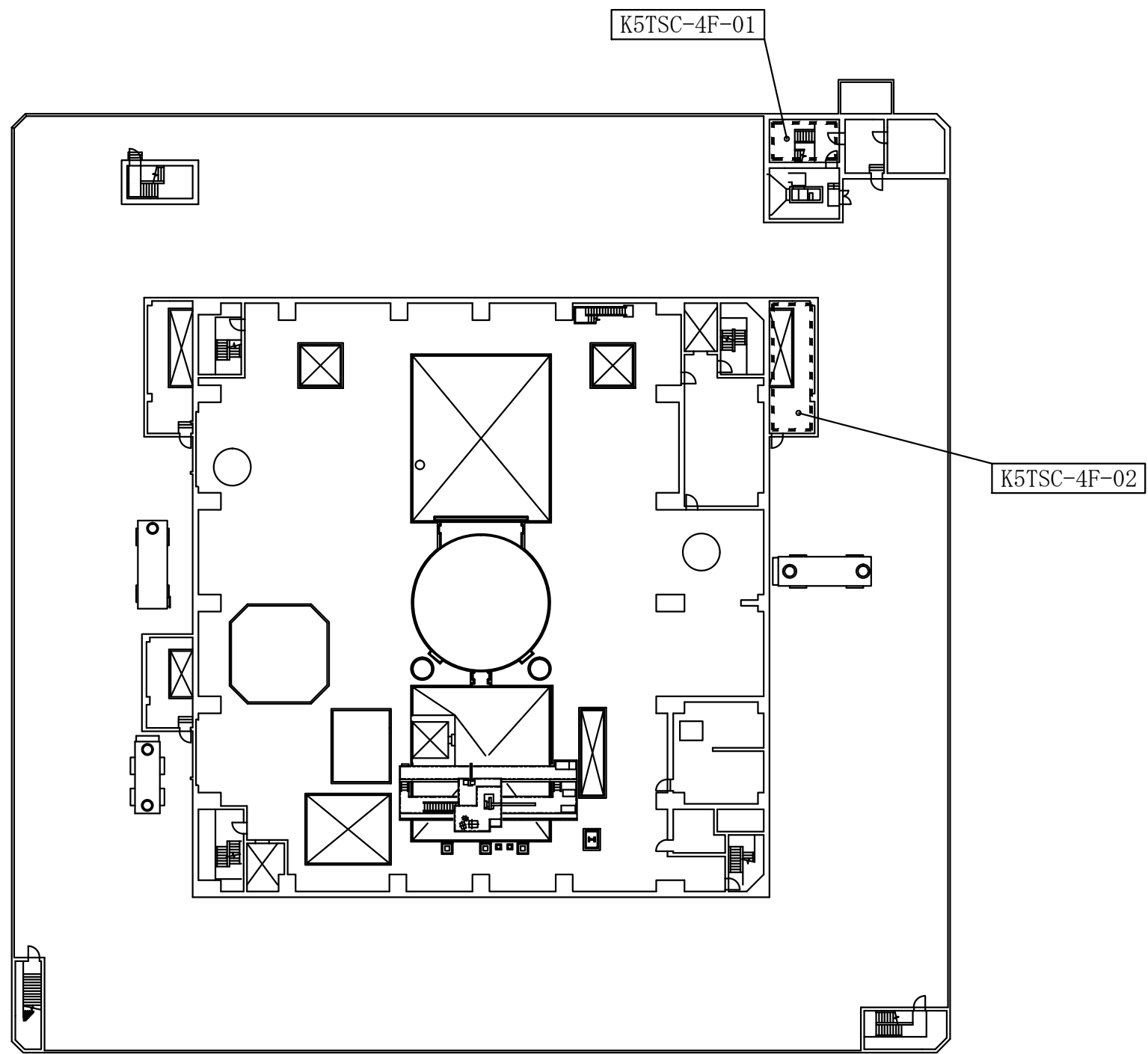
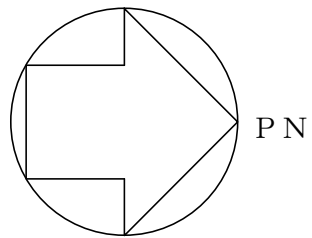

- 凡例
- 火災区画番号
 - 火災区画の境界
 - * 上下階とつながっている火災区画





5号機原子炉建屋

工事計画認可申請 第9-3-1-1-1-28図	
柏崎刈羽原子力発電所第7号機	
名称	その他発電用原子炉の附属施設のうち 火災防護設備のうち火災区域構造物及び 火災区画構造物に係る機器の配置を明示した 図面及び構造図 (5号機原子炉建屋内緊急時対策所) (その5)
東京電力ホールディングス株式会社	

注：寸法はmmを示す。

第 9-3-1-1-1-1~28 図 その他発電用原子炉の附属施設のうち火災防護設備のうち火災区域構造物及び火災区画構造物に係る機器の配置を明示した図面及び構造図 別紙

工事計画記載の公称値の許容範囲

主要寸法*1 (mm)		許容範囲	根 拠
原子炉建屋		+規定しない*2 -5mm	日本建築学会 建築工事標準仕様書・同解説 原子力発電所施設における鉄筋コンクリート工事 J A S S 5 N
タービン建屋		+規定しない*2 -5mm	同上
コントロール建屋		+規定しない*2 -5mm	同上
廃棄物処理建屋		+規定しない*2 -5mm	同上
7 号機ケーブル処理室 A, B (コントロール建屋 内)		+規定しない*2 -2mm	日本工業規格 J I S A 5 4 3 0 「繊維強化セメント板 形状, 寸法及び許容差」

注記*1 : 主要寸法は, 工事計画記載の公称値のうち最小のもの。

注記*2 : 火災区域構造物及び火災区画構造物の耐火能力として, +側の許容差は規定しない。