

本資料のうち、枠囲みの内容は、機密事項に属しますので公開できません。

柏崎刈羽原子力発電所第7号機 工事計画審査資料	
資料番号	KK7添-2-041-15 改0
提出年月日	2020年8月19日

## V-2-10-1-2-2-6 管の耐震性についての計算書

K7 ① V-2-10-1-2-2-6 R0

2020年8月

東京電力ホールディングス株式会社

V-2-10-1-2-2-6 管の耐震性についての計算書

## 重大事故等対処設備

目 次

1.	概要	1
2.	概略系統図及び鳥瞰図	2
2.1	概略系統図	2
2.2	鳥瞰図	6
3.	計算条件	10
3.1	計算方法	10
3.2	荷重の組合せ及び許容応力状態	11
3.3	設計条件	12
3.4	材料及び許容応力	19
3.5	設計用地震力	20
4.	解析結果及び評価	21
4.1	固有周期及び設計震度	21
4.2	評価結果	28
4.2.1	管の応力評価結果	28
4.2.2	支持構造物評価結果	29
4.2.3	弁の動的機能維持評価結果	30
4.2.4	代表モデルの選定結果及び全モデルの評価結果	31

## 1. 概要

本計算書は、V-2-1-14「計算書作成の方法 添付資料-6 管の耐震性についての計算書作成の基本方針」（以下「基本方針」という。）に基づき、管、支持構造物及び弁が設計用地震力に対して十分な構造強度及び動的機能を有していることを説明するものである。

評価結果記載方法は、以下に示すとおりである。

### (1) 管

工事計画記載範囲の管のうち、各応力区分における最大応力評価点評価結果を解析モデル単位に記載する。また、全22モデルのうち、各応力区分における最大応力評価点の許容値／発生値（以下「裕度」という。）が最小となる解析モデルを代表として鳥瞰図、計算条件及び評価結果を記載する。各応力区分における代表モデルの選定結果及び全モデルの評価結果を4.2.4に記載する。

### (2) 支持構造物

工事計画記載範囲の支持点のうち、種類及び型式単位に反力が最大となる支持点の評価結果を代表として記載する。





### (3) 弁

機能確認済加速度の応答加速度に対する裕度が最小となる動的機能維持要求弁を代表として評価結果を記載する。

2. 概略系統図及び鳥瞰図

2.1 概略系統図

概略系統図記号凡例

記号	内容
 (太線)	工事計画記載範囲の管のうち、本計算書記載範囲の管
 (細線)	工事計画記載範囲の管のうち、本系統の管であって他計算書記載範囲の管
 (破線)	工事計画記載範囲外の管又は工事計画記載範囲の管のうち、他系統の管であって系統の概略を示すために表記する管
	鳥瞰図番号
	アンカ

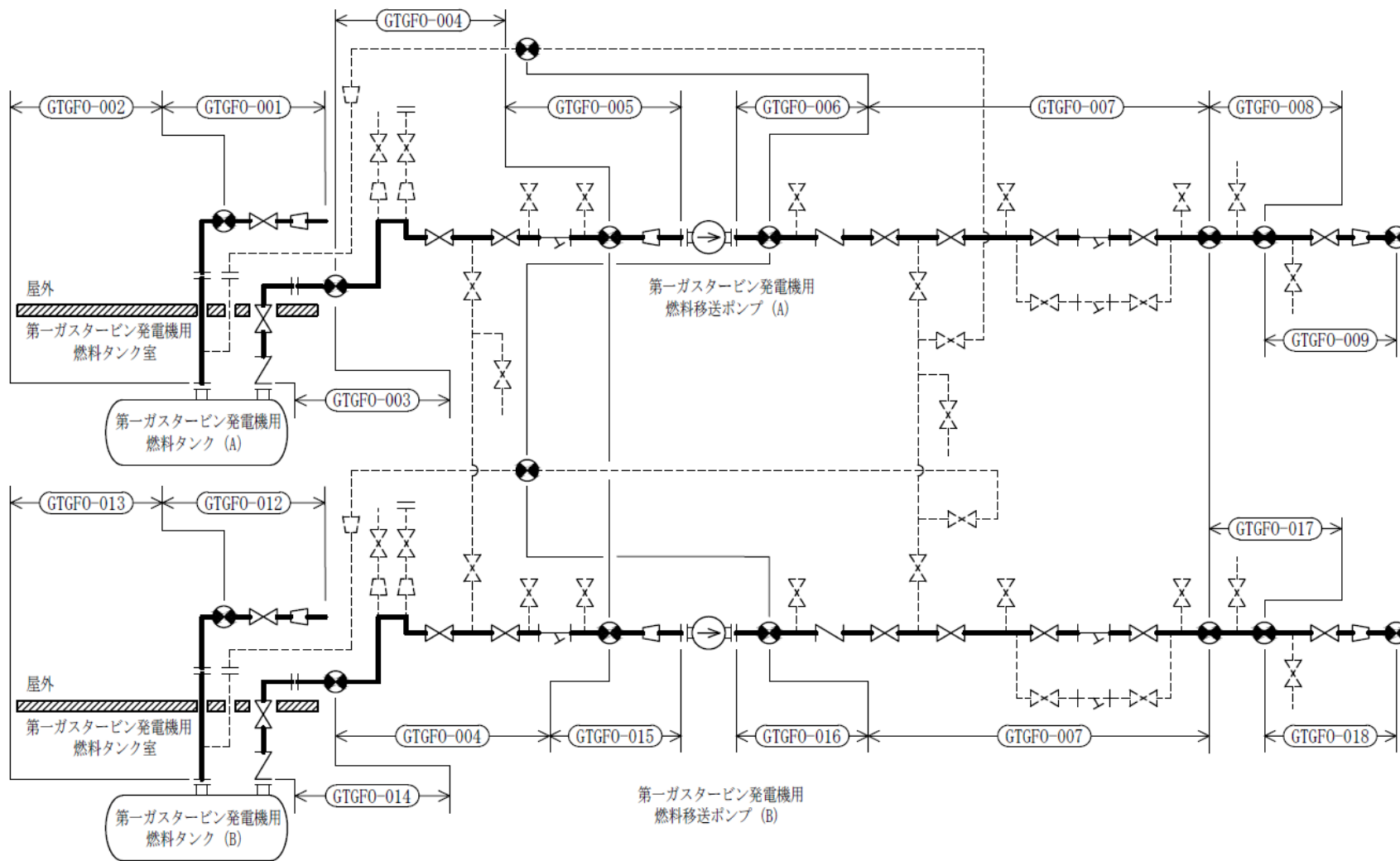

第一ガスタービン発電機 燃料主配管概略系統図

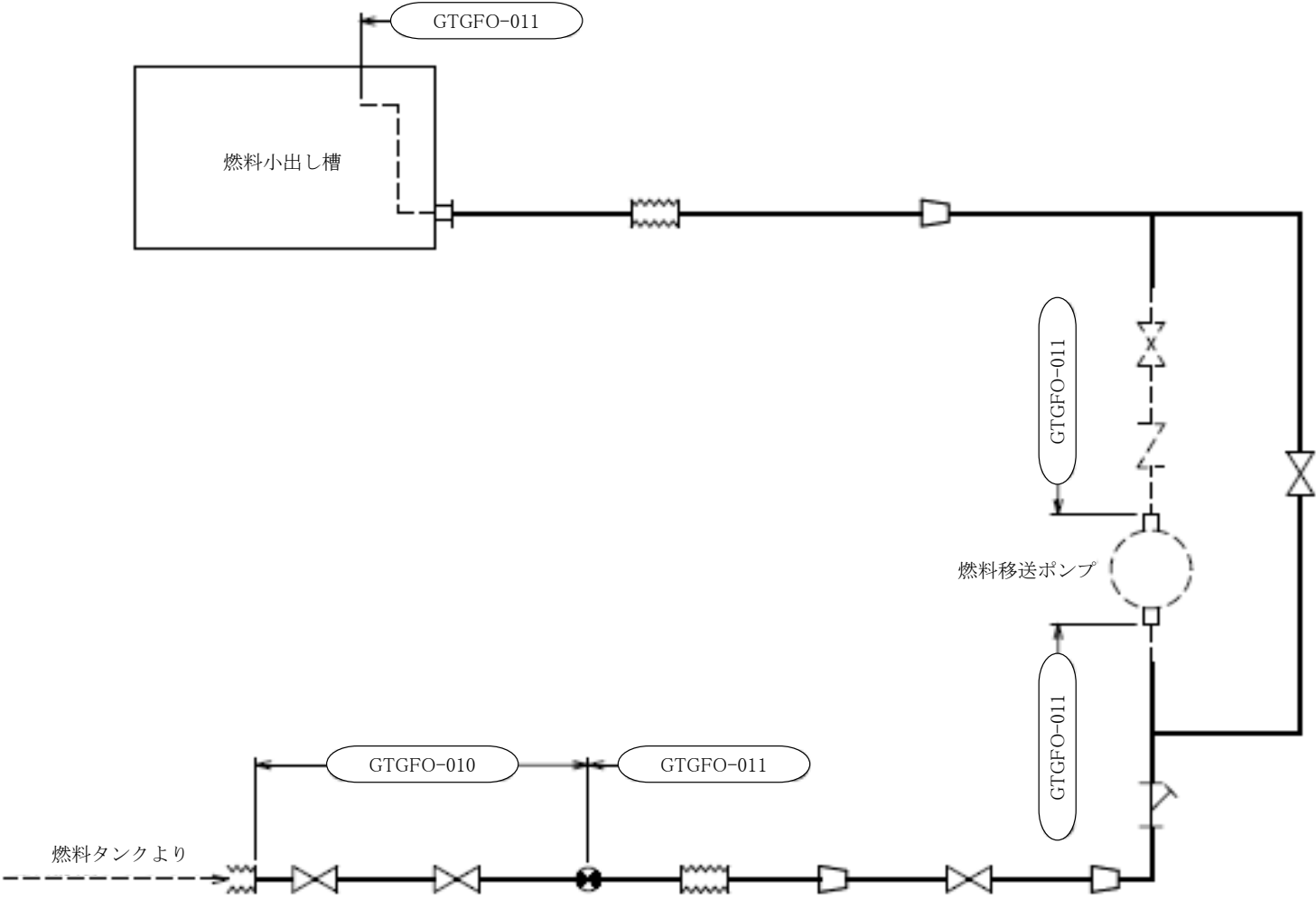

第一ガスタービン発電機 燃料主配管概略系統図



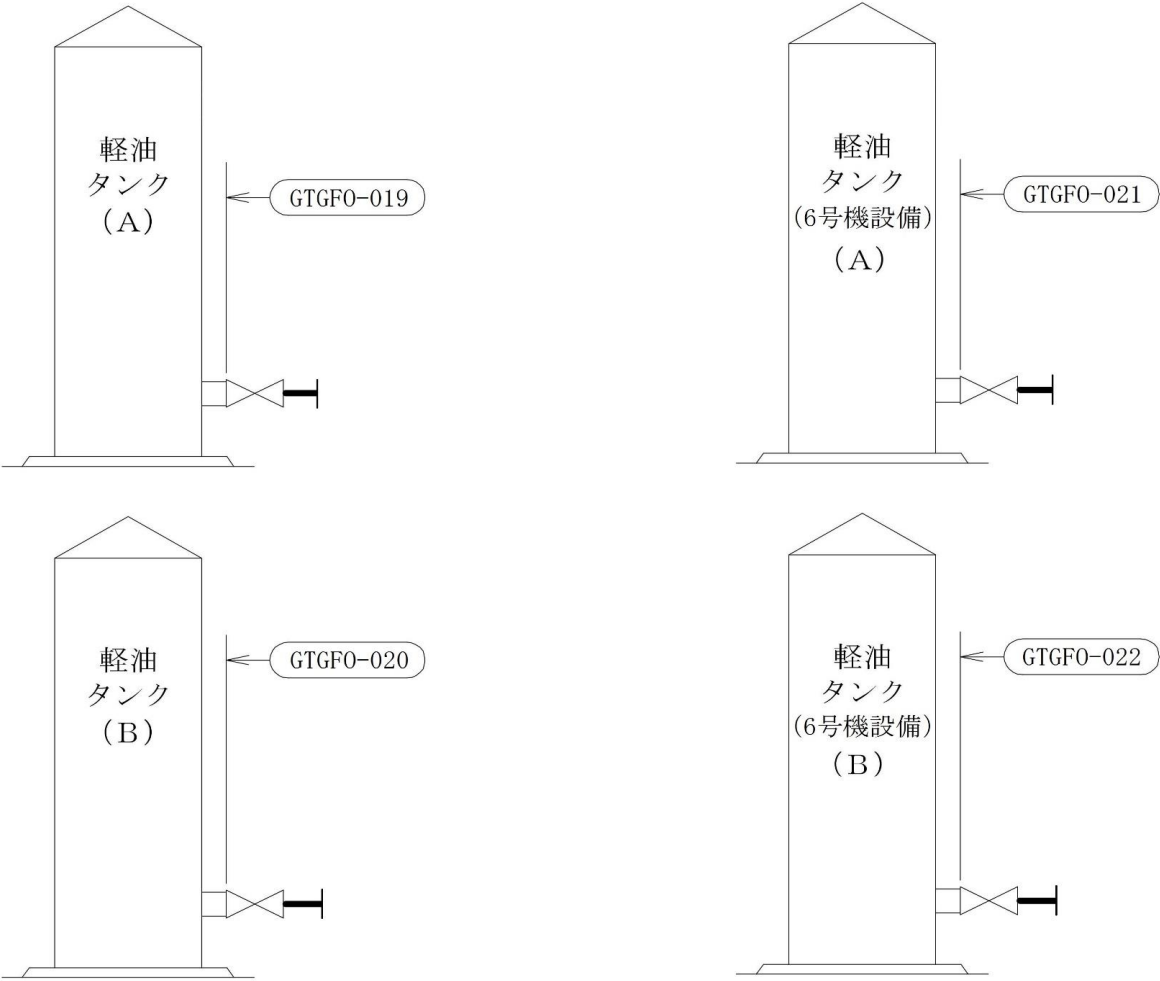







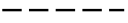

5

第一ガスタービン発電機 燃料主配管概略系統図

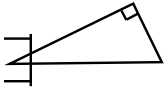
2.2 鳥瞰図

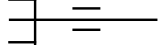
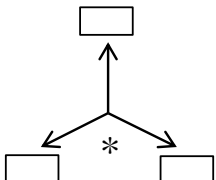
鳥瞰図記号凡例

記号	内容
 (太線)	工事計画記載範囲の管のうち、本計算書記載範囲の管
 (細線)	工事計画記載範囲の管のうち、本系統の管であって他計算書記載範囲の管
 (破線)	工事計画記載範囲外の管又は工事計画記載範囲の管のうち、他系統の管であって解析モデルの概略を示すために表記する管
	質 点
	ア ン カ
	レストレイント (本図は斜め拘束の場合の全体座標系における拘束方向成分を示す。スナップについても同様とする。)
	スナップ
	ハンガ
	リジットハンガ
	拘束点の地震による相対変位量(mm) (*は評価点番号、矢印は拘束方向を示す。また、  内に 変位量を記載する。)
注1：鳥瞰図中の寸法の単位はmmである。	

K7 ① V-2-10-1-2-2-6(重) R0

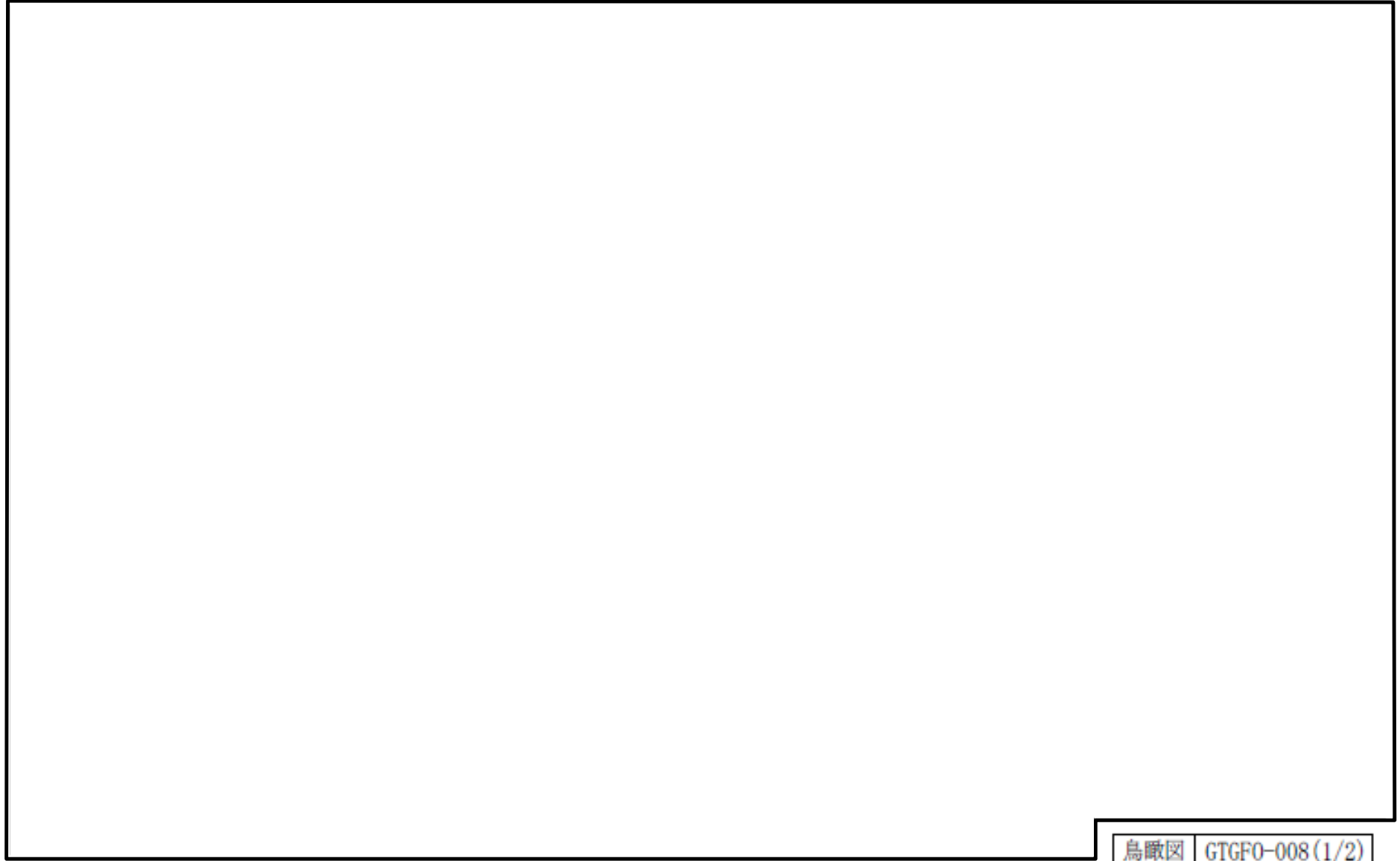

鳥瞰図	GTGFO-008(1/2)
-----	----------------

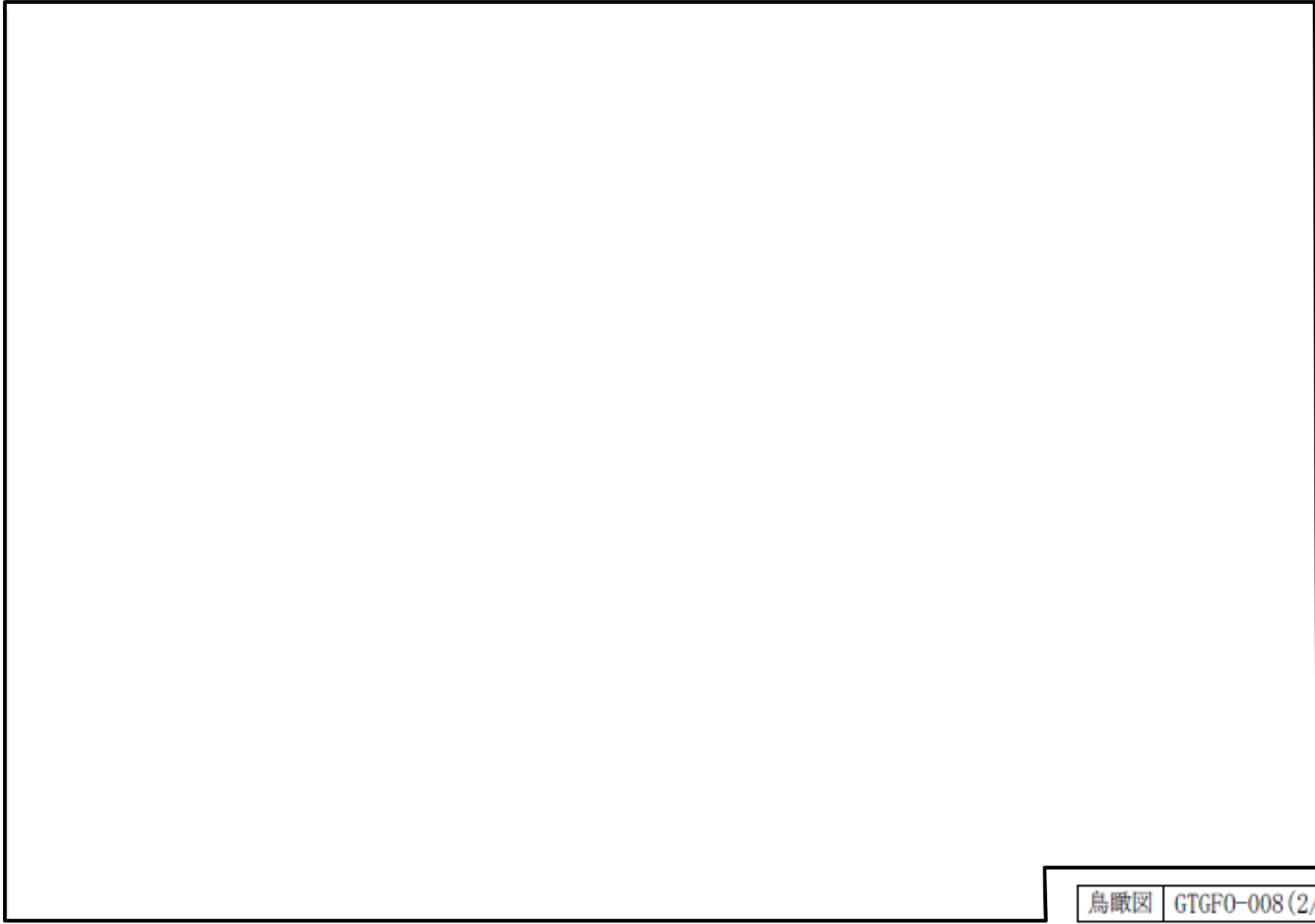

鳥瞰図	GTGF0-008 (2/2)
-----	-----------------

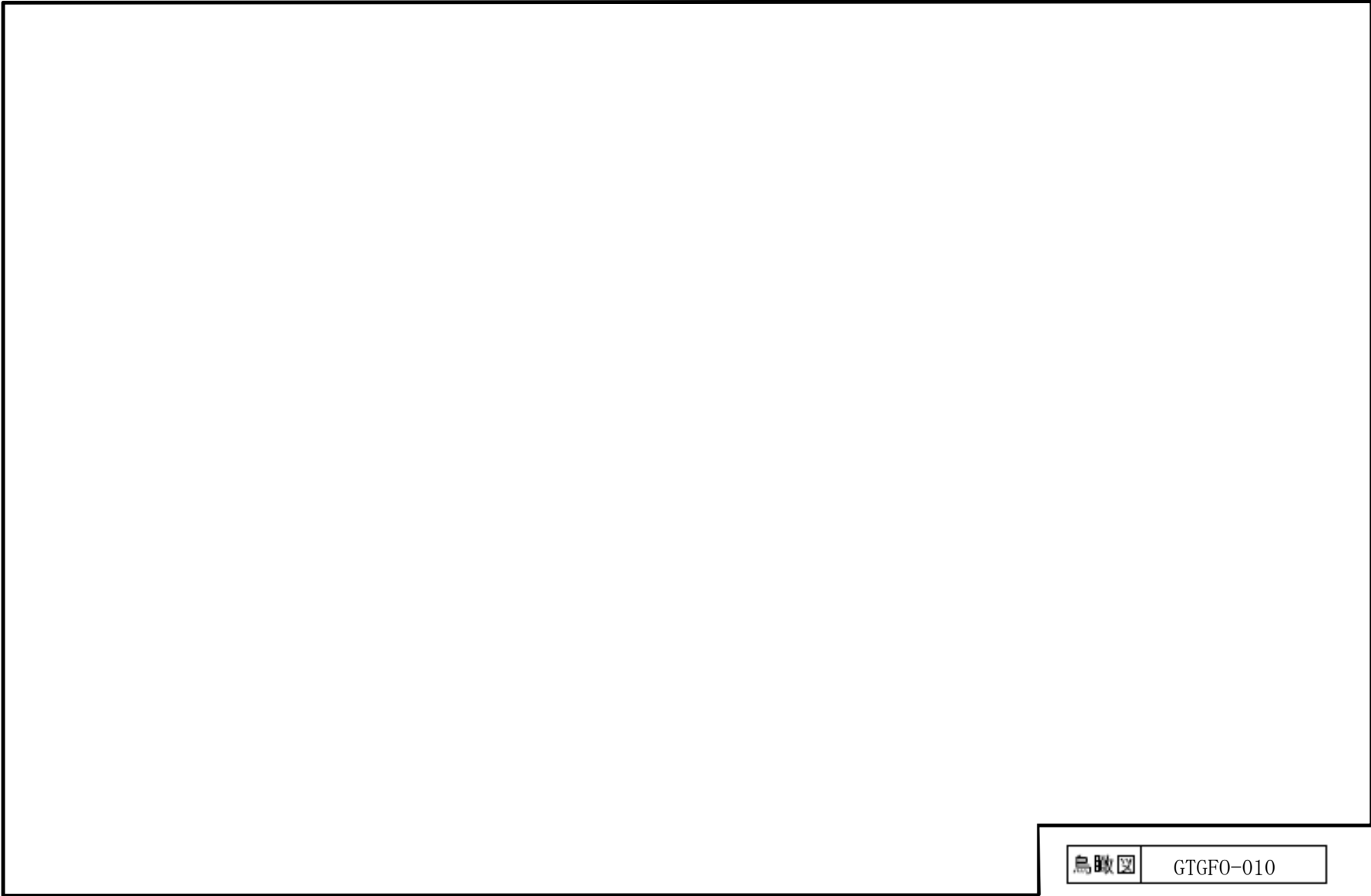

鳥瞰図 GTGFO-010

### 3. 計算条件

#### 3.1 計算方法

管の構造強度評価は、「基本方針」に記載の評価方法に基づき行う。解析コードは、「ISAP」、「SOLVER」及び「MSC NASTRAN」を使用し、解析コードの検証及び妥当性確認等の概要については、別紙「計算機プログラム（解析コード）の概要」に示す。

## 3.2 荷重の組合せ及び許容応力状態

本計算書において考慮する荷重の組合せ及び許容応力状態を下表に示す。

施設名称	設備名称	系統名称	施設分類 <sup>*1</sup>	設備分類 <sup>*2</sup>	機器等の区分	耐震重要度分類	荷重の組合せ <sup>*4</sup>	許容応力状態 <sup>*5</sup>
その他発電用原子炉の附属施設	非常用発電装置	代替交流電源設備	S A	常設耐震／防止 常設／防止	— <sup>*3</sup>	—	$V_L + S_S$	$V_A S$
その他発電用原子炉の附属施設	非常用発電装置	緊急時対策所代替電源設備	S A	常設耐震／防止 常設／防止	— <sup>*3</sup>	—	$V_L + S_S$	$V_A S$
その他発電用原子炉の附属施設	非常用発電装置	監視測定設備用電源設備	S A	常設耐震／防止 常設／防止	— <sup>*3</sup>	—	$V_L + S_S$	$V_A S$

注記\*1：DBは設計基準対象施設，SAは重大事故等対処設備を示す。

\*2：「常設耐震／防止」は常設耐震重要重大事故防止設備，「常設／防止」は常設耐震重要重大事故防止設備以外の常設重大事故防止設備を示す。

\*3：重大事故等クラス2管の荷重の組合せ及び許容応力状態を適用する。

\*4：運転状態の添字Lは荷重を示す。

\*5：許容応力状態 $V_A S$ は許容応力状態 $IV_A S$ の許容限界を使用し，許容応力状態 $IV_A S$ として評価を実施する。

## 3.3 設計条件

鳥瞰図番号ごとに設計条件に対応した管番号で区分し、管番号と対応する評価点番号を示す。

鳥瞰図 GTGF0-008

管番号	対応する評価点	最高使用圧力 (MPa)	最高使用温度 (°C)	外径 (mm)	厚さ (mm)	材料	耐震重要 度分類	縦弾性係数 (MPa)
1	1~51	0.95	66	60.5	5.5	STS410	—	200360



鳥瞰図番号ごとに設計条件に対応した管番号で区分し、管番号と対応する評価点番号を示す。

鳥瞰図 GTGF0-010

管番号	対応する評価点	最高使用圧力 (MPa)	最高使用温度 (°C)	外径 (mm)	厚さ (mm)	材料	耐震重要 度分類	縦弾性係数 (MPa)
1	1~4, 6~8, 10, 11, 901, 902	0.95	66	42.7	3.6	SUS304TP	—	191720

フランジ部の質量

鳥瞰図 GTGF0-010

質量	対応する評価点
<input type="text"/>	1

弁部の寸法

鳥 瞰 図 GTGF0-010

評価点	外径(mm)	厚さ(mm)	長さ(mm)
5			
9			

弁部の質量

鳥瞰図 GTGF0-010

質量	対応する評価点	質量	対応する評価点
	4, 6, 8, 10		5, 9

支持点及び貫通部ばね定数

鳥瞰図 GTGF0-008

支持点番号	各軸方向ばね定数 (N/mm)			各軸回り回転ばね定数 (N・mm/rad)		
	X	Y	Z	X	Y	Z
1						
7						
9						
12						
21						
25						
30						
40						
51						

K7 ① V-2-10-1-2-2-6(重) R0

支持点及び貫通部ばね定数

鳥瞰図 GTGF0-010

支持点番号	各軸方向ばね定数 (N/mm)			各軸回り回転ばね定数 (N・mm/rad)		
	X	Y	Z	X	Y	Z
11						
901						
902						

### 3.4 材料及び許容応力

使用する材料の最高使用温度での許容応力を下表に示す。

材料	最高使用温度 (°C)	許容応力 (MPa)			
		S <sub>m</sub>	S <sub>y</sub>	S <sub>u</sub>	S <sub>h</sub>
STS410	66	—	231	407	—
SUS304TP	66	—	188	479	126

### 3.5 設計用地震力

本計算書において考慮する設計用地震力の算出に用いる設計用床応答曲線を下表に示す。

なお、設計用床応答曲線はV-2-1-7「設計用床応答曲線の作成方針」に基づき策定したものを  
用いる。また、減衰定数はV-2-1-6「地震応答解析の基本方針」に記載の減衰定数を用いる。

鳥瞰図	建屋・構築物	標高	減衰定数(%)
GTGFO-008	第一ガスタービン発電機用 燃料タンク基礎		
GTGFO-010	第一ガスタービン発電機基礎		



4. 解析結果及び評価

4.1 固有周期及び設計震度

鳥瞰図 GTGF0-008

適用する地震動等		S s		
モード	固有周期 (s)	応答水平震度*1		応答鉛直震度*1
		X方向	Z方向	Y方向
1次				
2次				
3次				
4次				
5次				
6次				
7次				
動的震度*2				

注記\*1：各モードの固有周期に対し，設計用床応答曲線より得られる震度を示す。

\*2：S d又はS s地震動に基づく設計用最大応答加速度より定めた震度を示す。

鳥瞰図 GTGF0-010

適用する地震動等		S s		
モード	固有周期 (s)	応答水平震度*1		応答鉛直震度*1
		X方向	Z方向	Y方向
1次				
動的震度*2				

注記\*1：各モードの固有周期に対し、設計用床応答曲線より得られる震度を示す。

\*2：S d又はS s地震動に基づく設計用最大応答加速度より定めた震度を示す。

各モードに対応する刺激係数

鳥瞰図 GTGF0-008

モード	固有周期 (s)	刺激係数*		
		X方向	Y方向	Z方向
1次	[Blank area for data]			
2次				
3次				
4次				
5次				
6次				

注記\*：刺激係数は、モード質量を正規化し、固有ベクトルと質量マトリックスの積から算出した値を示す。

## 代表的振動モード図

振動モード図は，3次モードまでを代表とし，各質点の変位の相対量・方向を破線で図示し，次ページ以降に示す。

代表的振動モード図 (1次)

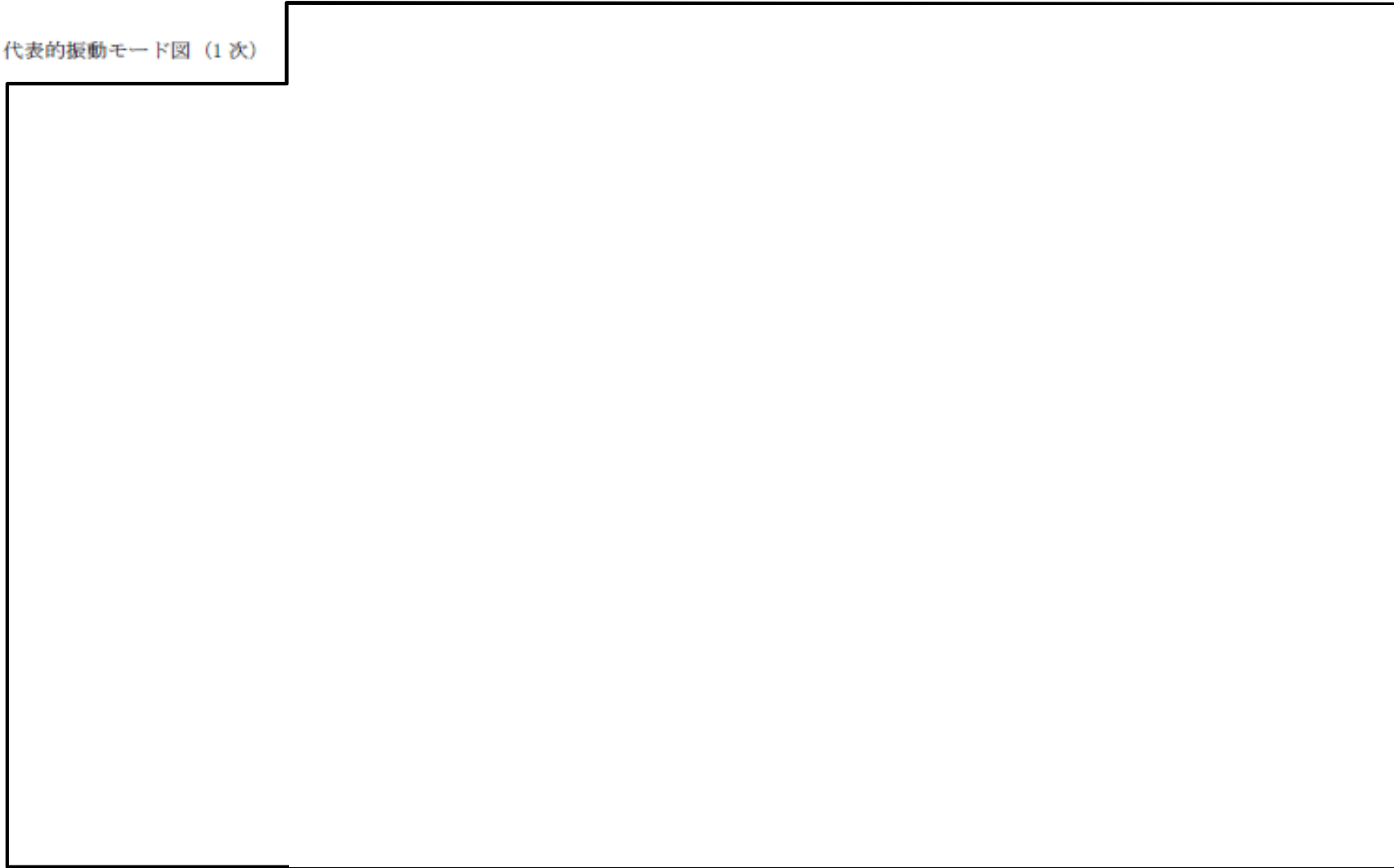

代表的振動モード図 (2次)

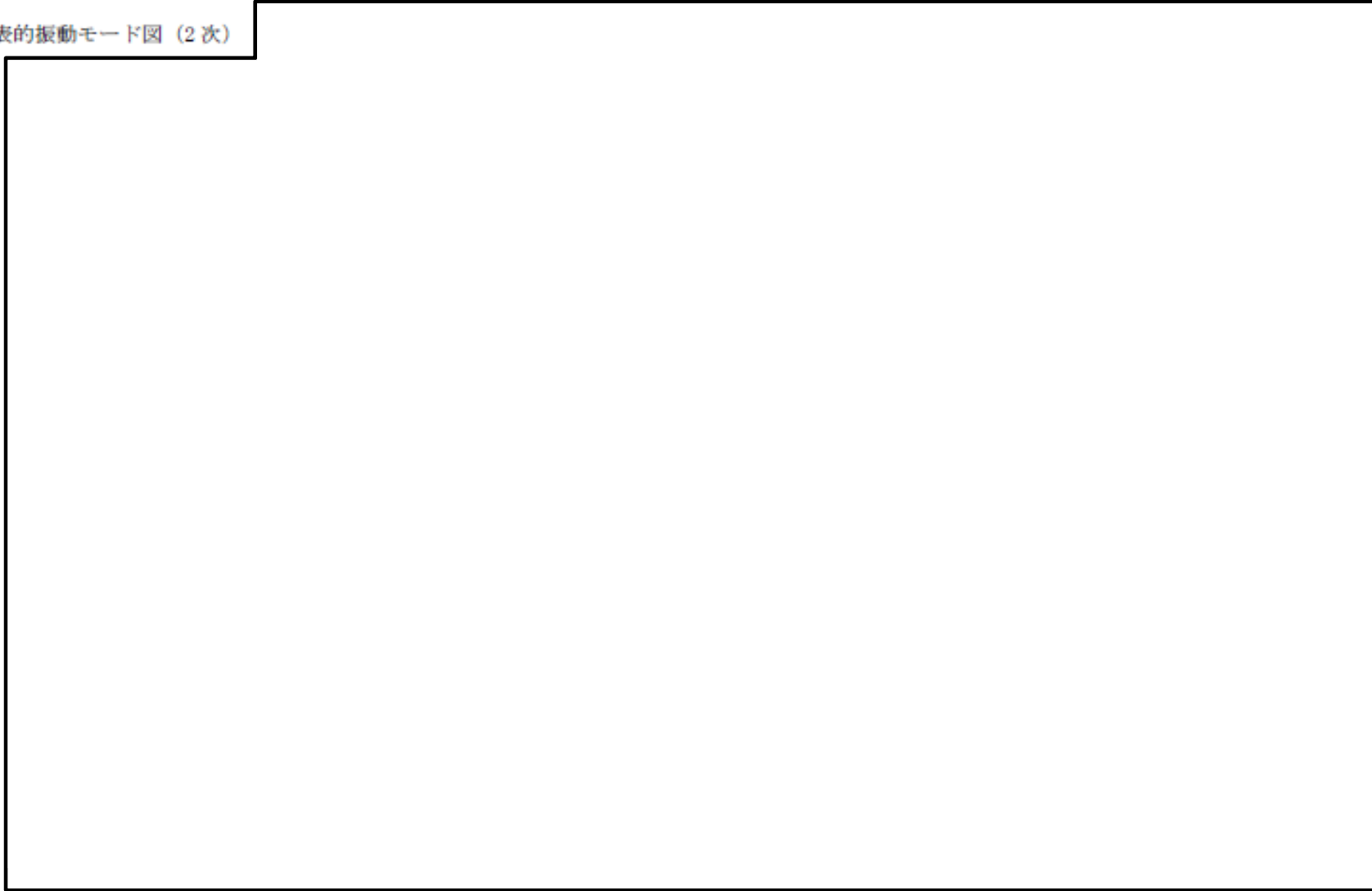

代表的振動モード図 (3次)

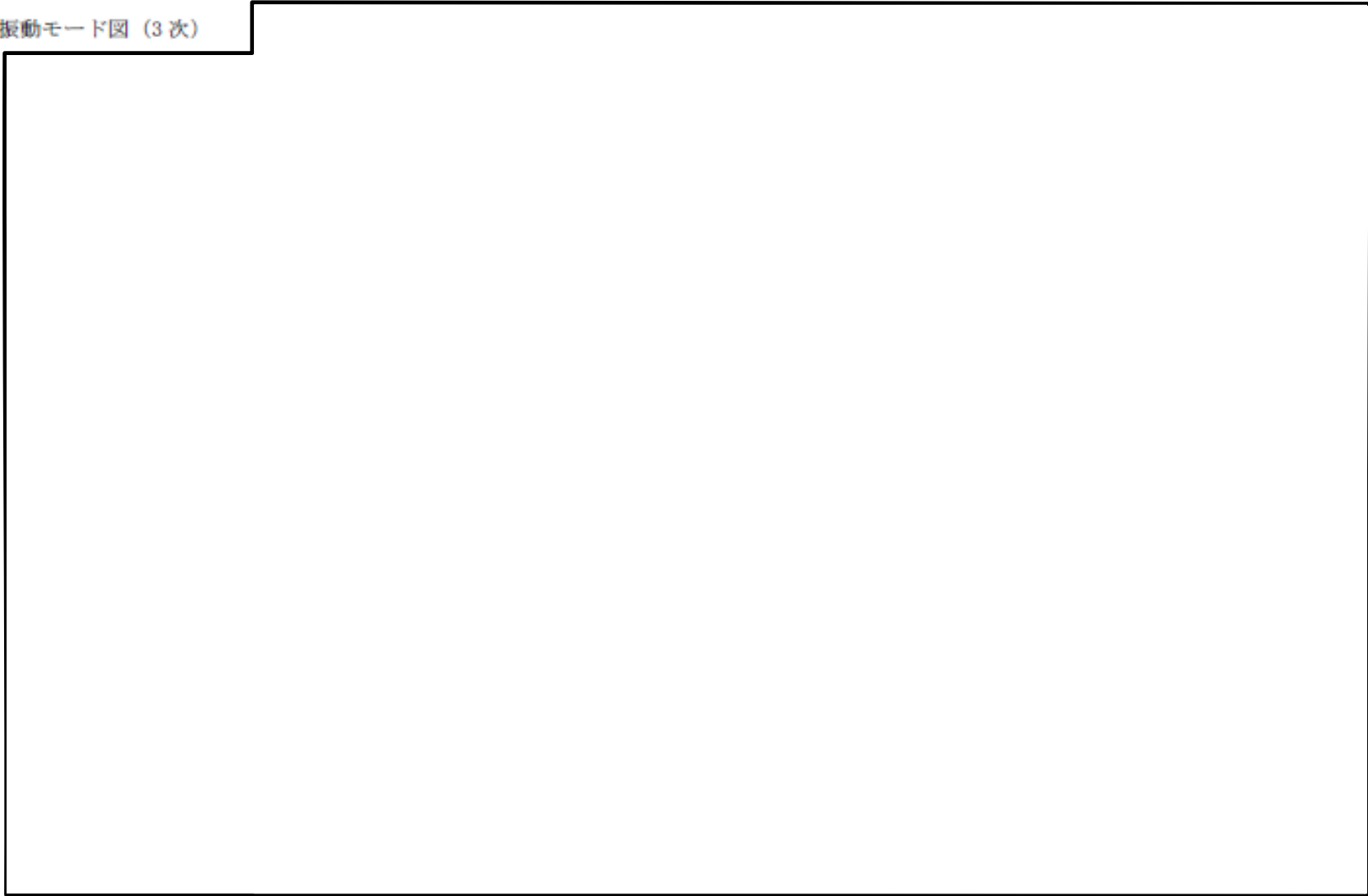

## 4.2 評価結果

## 4.2.1 管の応力評価結果

下表に示すとおり最大応力及び疲労累積係数はそれぞれの許容値以下である。

重大事故等クラス2管であってクラス2以下の管

鳥瞰図	許容応力 状 態	最大応力 評 価 点	最大応力 区 分	一次応力評価 (MPa)		一次+二次応力評価 (MPa)		疲労評価 疲労累積係数 U S s
				計算応力 S <sub>prm</sub> (S <sub>d</sub> ) S <sub>prm</sub> (S <sub>s</sub> )	許容応力 S <sub>y</sub> * 0.9 S <sub>u</sub>	計算応力 S <sub>n</sub> (S <sub>s</sub> )	許容応力 2 S <sub>y</sub>	
GTGO-010	V <sub>A</sub> S	6	S <sub>prm</sub> (S <sub>s</sub> )	116	431	—	—	—
GTGO-008	V <sub>A</sub> S	11	S <sub>n</sub> (S <sub>s</sub> )	—	—	389	462	—

注記\* : オーステナイト系ステンレス鋼及び高ニッケル合金については、S<sub>y</sub>と1.2 S<sub>h</sub>のうち大きい方の値とする。



## 4.2.2 支持構造物評価結果

下表に示すとおり計算応力及び計算荷重はそれぞれの許容値以下である。

支持構造物評価結果（荷重評価）

支持構造物 番号	種類	型式	材質	温度 (°C)	評価結果	
					計算 荷重 (kN)	許容 荷重 (kN)
—	—	—	—	—	—	—

支持構造物評価結果（応力評価）

支持構造物 番号	種類	型式	材質	温度 (°C)	支持点荷重						評価結果		
					反力 (kN)			モーメント (kN・m)			応力 分類	計算 応力 (MPa)	許容 応力 (MPa)
					F <sub>X</sub>	F <sub>Y</sub>	F <sub>Z</sub>	M <sub>X</sub>	M <sub>Y</sub>	M <sub>Z</sub>			
SPG-001-06	アンカ	ラグ	SM400B	66	3	2	3	1	1	1	組合せ	54	129
SPG-022-02	レストレイント	ラグ	SM400B	66	3	1	1	—	—	—	組合せ	59	133
FO-001-900R	レストレイント	Uボルト	SS400	40	1	—	3	—	—	—	組合せ	97	245
SPFA(B)-009	レストレイント	Uバンド	SS400	50	1	1	1	—	—	—	組合せ	2	206

## 4.2.3 弁の動的機能維持評価結果

下表に示すとおり応答加速度が機能確認済加速度以下又は計算応力が許容応力以下である。

弁番号	形式	要求機能	応答加速度 ( $\times 9.8 \text{ m/s}^2$ )		機能確認済加速度 ( $\times 9.8 \text{ m/s}^2$ )		構造強度評価結果 (MPa)	
			水平	鉛直	水平	鉛直	計算応力	許容応力
—	—	—	—	—	—	—	—	—

## 4.2.4 代表モデルの選定結果及び全モデルの評価結果

代表モデルは各モデルの最大応力点の応力と裕度を算出し、応力分類毎に裕度最小のモデルを選定して鳥瞰図、設計条件及び評価結果を記載している。下表に、代表モデルの選定結果及び全モデルの評価結果を示す。

代表モデルの選定結果及び全モデルの評価結果 (重大事故等クラス2管であってクラス2以下の管)

No.	配管モデル	許容応力状態 IVAS												
		一次応力					一次+二次応力					疲労評価		
		評価点	計算応力 (MPa)	許容応力 (MPa)	裕度	代表	評価点	計算応力 (MPa)	許容応力 (MPa)	裕度	代表	評価点	疲労累積係数	代表
1	GTGFO-001	14	20	366	18.30	—	17	30	462	15.40	—	—	—	—
2	GTGFO-002	502	14	366	26.14	—	801	13	462	35.53	—	—	—	—
3	GTGFO-003	804	12	366	30.50	—	804	9	462	51.33	—	—	—	—
4	GTGFO-004	45	61	366	6.00	—	50	84	462	5.50	—	—	—	—
5	GTGFO-005	6	6	366	61.00	—	6	2	462	231.00	—	—	—	—
6	GTGFO-006	1	8	366	45.75	—	1	6	462	77.00	—	—	—	—
7	GTGFO-007	92	58	366	6.31	—	92	96	462	4.81	—	—	—	—
8	GTGFO-008	51	39	366	9.38	—	11	389	462	1.18	—	—	—	—
9	GTGFO-009	9	27	366	13.55	—	1	32	462	14.43	—	—	—	—
10	GTGFO-010	6	116	431	3.71	○	6	216	376	1.74	—	—	—	—
11	GTGFO-011	38	95	431	4.53	—	38	158	376	2.37	—	—	—	—
12	GTGFO-012	16	45	366	8.13	—	16	54	462	8.55	—	—	—	—

代表モデルの選定結果及び全モデルの評価結果 (重大事故等クラス2管であってクラス2以下の管)

No.	配管モデル	許容応力状態 IVAS												
		一次応力					一次+二次応力					疲労評価		
		評価点	計算応力 (MPa)	許容応力 (MPa)	裕度	代表	評価点	計算応力 (MPa)	許容応力 (MPa)	裕度	代表	評価点	疲労累積係数	代表
13	GTGFO-013	502	14	366	26.14	—	801	13	462	35.53	—	—	—	—
14	GTGFO-014	804	12	366	30.50	—	804	9	462	51.33	—	—	—	—
15	GTGFO-015	6	6	366	61.00	—	6	2	462	231.00	—	—	—	—
16	GTGFO-016	1	9	366	40.66	—	1	6	462	77.00	—	—	—	—
17	GTGFO-017	27	64	366	5.71	—	24	379	462	1.21	—	—	—	—
18	GTGFO-018	17	41	366	8.92	—	1	46	462	10.04	—	—	—	—
19	GTGFO-019	1	10	366	36.60	—	1	14	462	33.00	—	—	—	—
20	GTGFO-020	1	28	366	13.07	—	1	42	462	11.00	—	—	—	—
21	GTGFO-021	1	28	366	13.07	—	1	42	462	11.00	—	—	—	—
22	GTGFO-022	1	10	366	36.60	—	1	14	462	33.00	—	—	—	—